

王牌炫魅

HD TV 1080P/1080i/720P
数字高清 E64动态液晶电视

L46E64/L42E64/L40E64/L37E64

使用说明书

尊敬的客户，因本机功能较多，为了充分有效地应用各项功能，使用前，请仔细阅读
本机使用说明书。

72-L46E64-002

产品执行标准号:Q/WP2045-2006

产品标准备案号:QB/441300331047-2006

尊敬的客户:如在使用中遇到问题,请拨打TCL全国
统一服务热线4008-123456咨询

TCL集团股份有限公司

地址:广东省惠州市仲恺高新技术开发区十九号小区

服务热线:4008-123456

传真:0752-2636307

邮编:516006

www.tcl.com

Digital · Delights
数字家园·快乐无限

TCL

简介、本机功能及特色

简介:

欢迎您选购TCL高分辨率多功能数码液晶电视。本产品是为了满足当今家庭、商业及工业应用的现实需要而设计的。LCD液晶电视集电视、电脑显示功能于一身，具有高显示品质及体积小、重量轻等优点，同时具有省电及无辐射等特性，新一代的液晶显示技术将为您提供舒适、安全、环保的全新视觉感受。

感谢您购买本公司产品！

本机功能

电视机功能

- ① 亮彩引擎
- ② 智能音画控制功能
- ③ WINDOWS全屏中、英文菜单
- ④ 三种可选色温
- ⑤ 全功能红外线遥控
- ⑥ 多档次国际线路
- ⑦ 200个频道预选(0-199)
- ⑧ AV立体声输入、S-VIDEO、HDTV、VGA及数字DVI等接口
- ⑨ 全自动静音和手动静音
- ⑩ 动态静音
- ⑪ 智能音效
- ⑫ 支持SDTV及HDTV格式(480i/p, 576i/p, 720p, 1080i/p)
- ⑬ TV状态无信号15分钟自动待机

电脑显示器功能

- ① 提供大屏幕显示，高分辨率以及很好的色彩精确度
- ② 提供动态的显示区域，自动调整大小、自动居中，以及完美的几何图形
- ③ 支持电脑音源接入
- ④ 支持VGA接口

本机特色

- ① 最新数码IC总线控制芯片
- ② 内置ID Y/C分离技术
- ③ 宽、用电平双扩展线路
- ④ 色彩高保真自动跟踪系统
- ⑤ 液晶显示屏，屏体绝无闪烁，减轻眼睛的紧张和疲劳
- ⑥ 采用高亮度液晶显示屏，具有高亮度、高对比度、大视角、响应时间快等优点
- ⑦ 智能化用户界面，贴近WINDOWS操作方式。用户只需点选菜单，操作简便快捷
- ⑧ 强大的画中画功能—更舒适色管理、缩放、移动、互换
- ⑨ 具有VGA、DVI接口，可作高性能桌面电脑显示器使用，并可播放电脑音源实现多媒体功能
- ⑩ 进行图像处理，采用业内领先的运动补偿及DCI™专利技术，彻底消除运动画面周围所产生的锯齿及模糊现象
- ⑪ HDMI(影音快线)接口，视频、音频一线传输
- ⑫ 两路USB接口，其中一路支持PictBridge协议的打印机

安全警告及注意事项

使用本产品前，请详细阅读下列注意事项，并请妥善保管以备日后查询。

产品 使用本产品时请依下列规格要求

- ◆ 请不要用电或利器刺机体背部的穿孔，以免妨碍机体散热。
- ◆ 请不要用锐利物、金属或液体接触信号接头或进入散热孔内，以免电路短路及产品损坏。
- ◆ 如果长时间不使用本产品，请将电源线插头拔下。
- ◆ 请不要尝试自行分解、拆卸本产品任何部分，这样的行为可能会损坏产品及对人体造成危害，并使您所享有的产品保修失效。
- ◆ 请不要用手部直接触摸屏幕表面，这样可能会损伤屏幕表面，且皮肤上的油脂若留在屏幕上将很难清除。
- ◆ 请不要对LCD屏幕施加压力，LCD屏幕是非常脆弱且易变形的。

电源

- ◆ 请使用三芯电源插头（带有接地端子）。

插头 在下列情况下，请拔下本产品的电源线：

- ◆ 如果长时间不使用本产品。
- ◆ 如果电源线或电源插座插头有损坏。
- ◆ 请依据本使用手册说明进行产品检修或调整，请不要自行以非本手册说明范围内的方式或程序调整或操作本产品，如果难以非本说明手册的方式或程序调整或操作本产品及发生不可预期的状况，请即拔下电源线并通知本公司相关资源/技术人员为妥善处理。
- ◆ 如果产品要撞击或跌落，以免外壳破裂时。

电源线及信号连接线

- ◆ 请不要让任何物体压在电源线或信号连接线上。
- ◆ 请不要让本产品之电源线或信号连接线经过过道，或人们可能常走动的地方，以避免线体被碾压。
- ◆ 请不要让电源线或信号线随意乱用。
- ◆ 请不要让本产品之电源线或信号连接线置于潮湿的地方。

使用环境

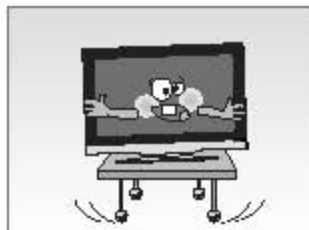

请勿将本产品置于不稳定的推车、箱子或桌子上



请将本产品置于通风环境良好的地方使用



请勿将本产品置于过热、冷或太潮湿的地方



请勿将本产品置于阳光直射照射的地方



设备不应碰触水滴或水迹，不应放置诸如花瓶一类的装有液体的物品



请勿将本产品置于灰尘较多的地方

清洁注意事项

- ◆ 清洁 LCD 屏幕时请使用干燥的软质纯棉布的布料或液晶专用清洁剂，以清除屏幕上的灰尘油污。
- ◆ 擦拭 LCD 屏幕表面时请勿施压。
- ◆ 请不要使用水及其它化学清洁剂擦拭 LCD 屏幕表面，化学剂可能会损伤 LCD 屏幕表面。

目录、技术规格

目录

简介、本机功能及特色	1
安全警告及注意事项	2
目录、技术规格	3
外观图解及安装连接说明	4
1、主机面板	4
2、主机背板	5
3、天线/有线电视的连接方法	8
4、遥控器	9
基本操作	11
菜单功能	12
1、最基本操作	12
2、图像设置	12
3、声音设置	15
4、时钟设置	17
5、功能设置	18
6、系统设置	20
7、多画面设置	22
8、频道设置	23
9、几何设置	26
USB功能	28
音响电视功能	32
快捷功能	33
1、图像	33
2、定时	33
3、停止	33
4、音效	34
5、比例模式	34
6、字幕	34
7、扬声器音源选择	35

8、尺寸/尺寸-	35
9、MP开关/模式	35
10、MP位置	35
11、MP互换	35
12、MP窗口+/MP窗口-及切换画中画位置	36
13、显示和回看	36

其它	37
故障分析及排除	37
使用遥控器时的注意事项	38
装箱单	38

技术规格

工作电压: 220V-50Hz
环境: 工作温度: 5°C-35°C
工作湿度: 20%-80%
储存温度: -15°C-45°C
储存湿度: 10%-90%
接收频道: 470MHz 全频道有线电视 (D51-57CH Z1-Z38CH)
适合制式: 国际制式TV: PAL D/K, I, BG
AV: NTSC3.58, NTSC4.43, PAL
预调节目记忆量: 200个 (0-199)
状态显示方式: 屏幕显示
待机状态指示: 屏幕亮度衰减
屏幕显示语种: 中文, 英文
射频天线输入: 75Ω 不平衡
AV视频接口 (输入): 75Ω, 1.0Vp-p, RCA 端子
AV音频接口 (输入): 10kΩ, 0.5Vrms

型号	L46E64	L42E64	L40E64	L37E64
额定消耗功率	270W	230W	240W	180W
伴音输出功率	10W+10W	10W+10W	10W+10W	8W+8W
可视画面对角线尺寸	116cm	107cm	101cm	94cm
整机净重	约30kg	约27kg	约23kg	约19kg
主机尺寸 (宽×高×深)	1167mm×788mm×112mm	1058mm×755mm×112mm	1059mm×755mm×112mm	935mm×683mm×110mm
主机带底座尺寸 (宽×高×深)	1167mm×836mm×225mm	1058mm×780mm×225mm	1059mm×790mm×225mm	935mm×700mm×225mm

注: 此说明书是四个机型的合订本, 不同的技术参数列在表中。

外观图解及安装连接说明

1 主机面板

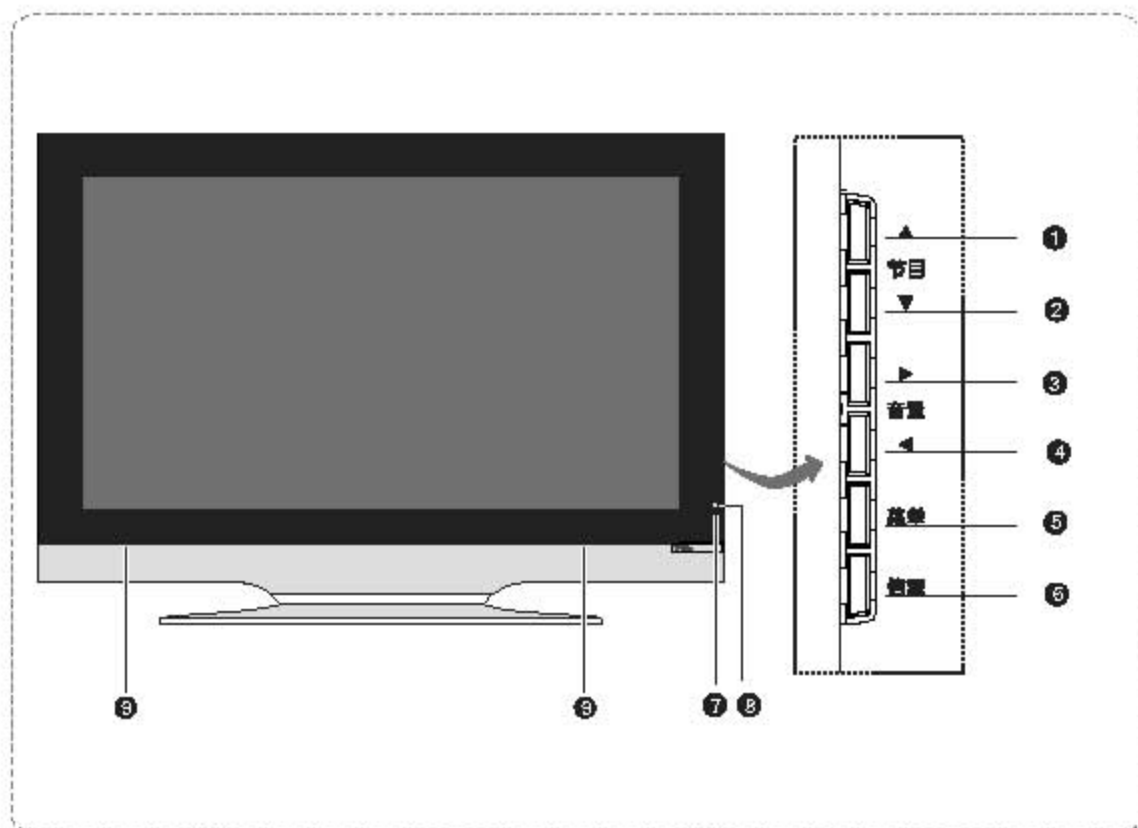

- | | | | | |
|--------|--------|---------|--------|-------|
| ① 节目增键 | ② 节目减键 | ③ 音量增键 | ④ 音量减键 | ⑤ 菜单键 |
| ⑥ 电源键 | ⑦ 指示灯 | ⑧ 频道接收窗 | ⑨ 左右喇叭 | |

外观图解及安装连接说明

2 主机背板

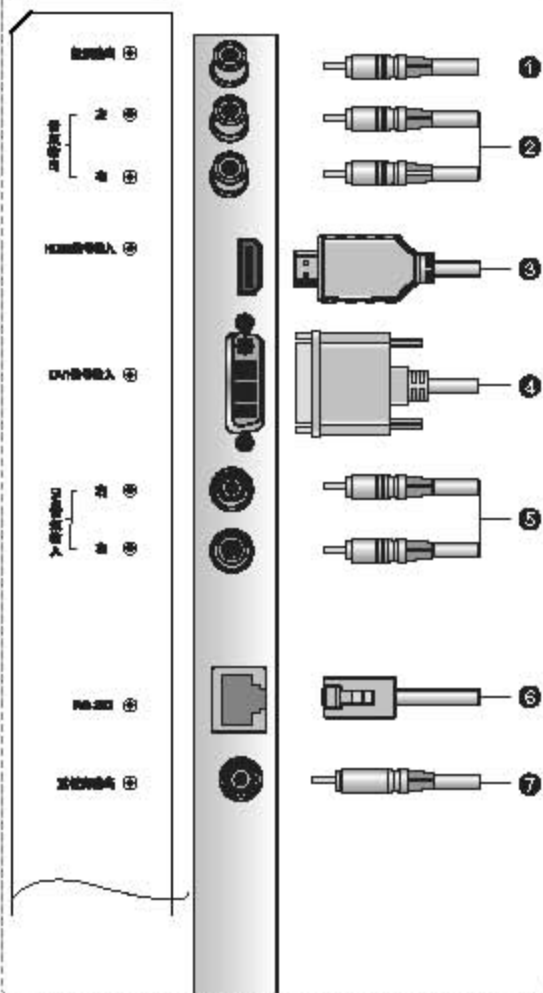
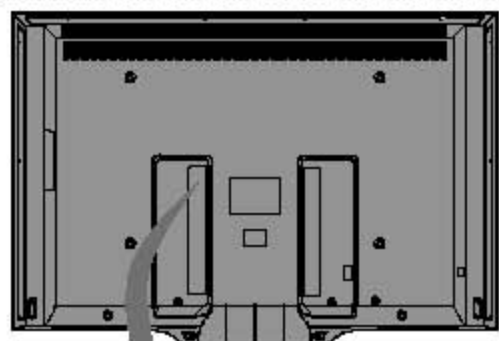

- ① 视频输出：将视频输出信号连接到其他电视机的视频输入端口
- ② 音频输出：将音频输出（左、右）信号连接到其他电视机的音频输入端口
- ③ HDMI信号输入：用HDMI信号连接线连接至具有同样输出端口的设备（DVD、机顶盒等）
- ④ DVI信号输入：用DVI信号线连接至电脑主机上（带显卡支持）或其它DVI输出设备
- ⑤ DVI音频输入：用音频线连接至电脑主机或其它DVI输出设备音频接口
- ⑥ RS-232：专业调试接口（仅限生产商使用）
- ⑦ 遥控信号输入：用音频线连接至接至外置有源或无源音频的输入接口

外观图解及安装连接说明

2 主机面板

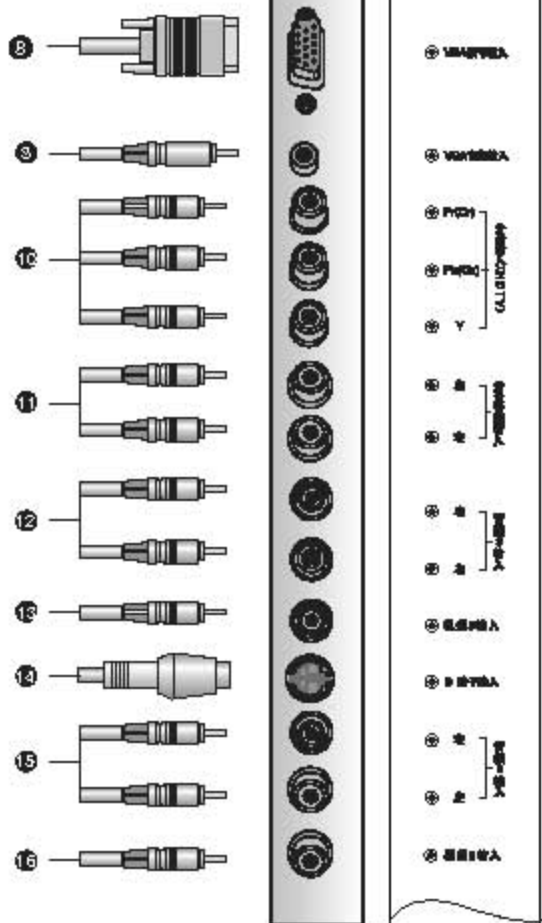
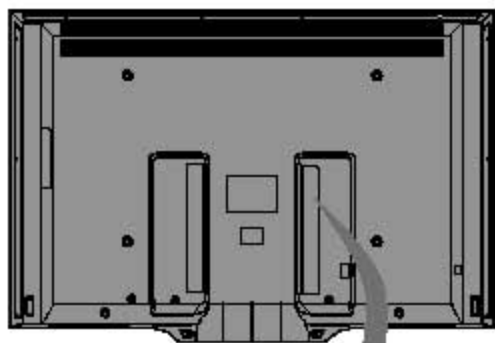

⑧ VGA 信号输入：用VGA 信号线连接至电脑主机上

⑨ VGA 音频输入：用音频线连接至电脑主机上

⑩ 分量信号+DTV输入：将分量信号源（DVD、模拟影碟机、录像机或摄录机等）连接至分量信号输入端口

⑪ 分量音频输入：将分量音频信号源（DVD、模拟影碟机、录像机或摄录机等）连接至分量音频信号输入端口

⑫ 音频3输入：把音频信号源（DVD、模拟影碟机、录像机或摄录机等）连接至音频输入（左、右）端口

⑬ 视频3输入：把视频信号源（DVD、模拟影碟机、录像机或摄录机等）连接至视频输入端口

⑭ S 端子输入：把 S 端子连接线连接至 DVD、模拟影碟机、录像机或摄录机等设备上（S 端子的声音输入共用视频3的音频3输入）

⑮ 音频2输入：把音频信号源（DVD、模拟影碟机、录像机或摄录机等）连接至音频输入（左、右）端口

⑯ 视频2输入：把视频信号源（DVD、模拟影碟机、录像机或摄录机等）连接至视频输入端口

外观图解及安装连接说明

2 主机背板

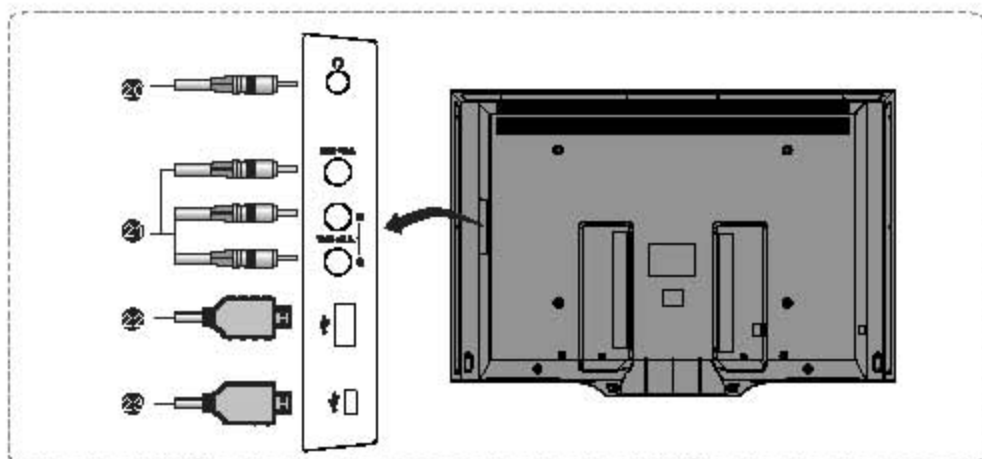
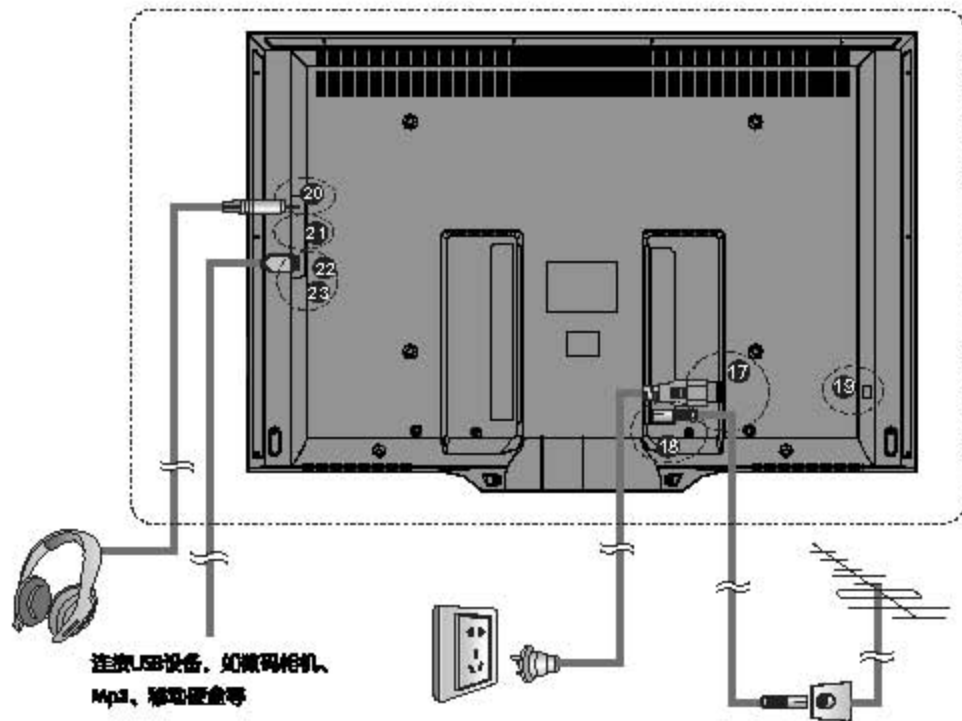

⑰ 交流电源：将市电220V电源接入电视机背板的电源接口

⑱ 天线输入：连接天线或CATV信号线

⑲ 电源开关：开启和关闭主机电源

⑳ 耳机接口：连接耳机

㉑ 视频/音频输入：把视频/音频信号源接入视频/音频输入接口

㉒ USB接口：连接USB设备（USB接口状态以实物为准）

㉓ 打印机接口：连接打印机设备

外观图解及安装连接说明

3 天线/有线电视的连接方法

一般常见的天线或有线电视的信号头有以下两种，按法如下图所示：

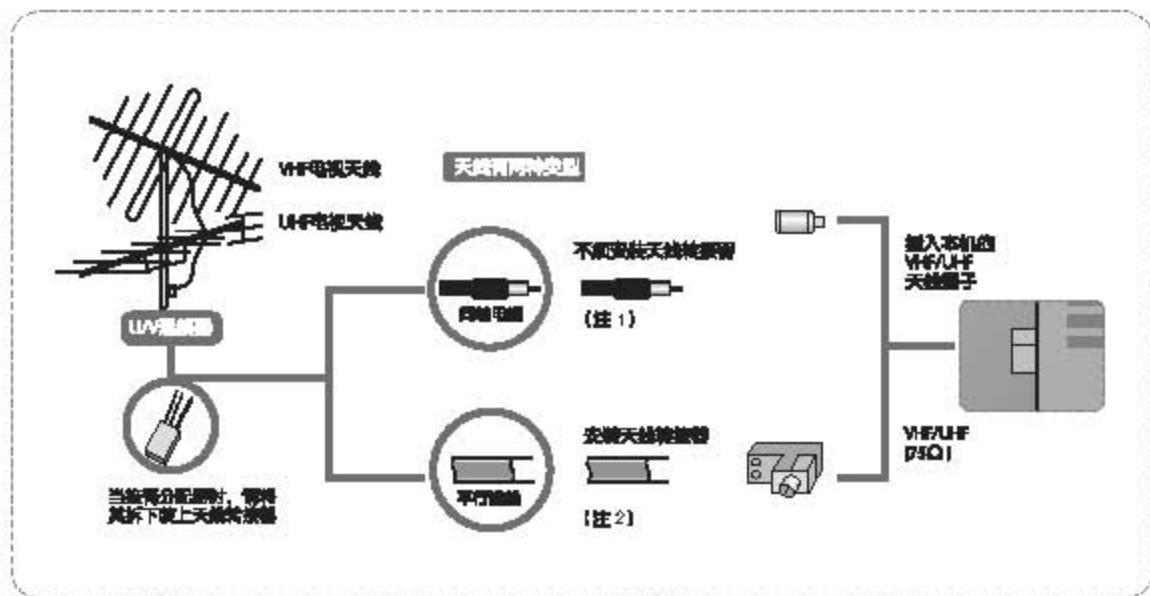

- ① 请将天线或有线电视插头与本机的天线插头连接。
- ② 如果您的天线不属于以上两种情况，或您在安装时发现困难，请联系最近的经销商或电话行协助。

注：1、现行的室外天线或有线电视多已采用75Ω的同轴同轴电缆，建议您选用这种规格的连接线，可使信号达到最佳状况。
2、扁平式的天线或室内天线，属于较旧式的设计，有时可能使收视信号不够理想。

外观图解及安装连接说明

4 遥控器

遥控器图解

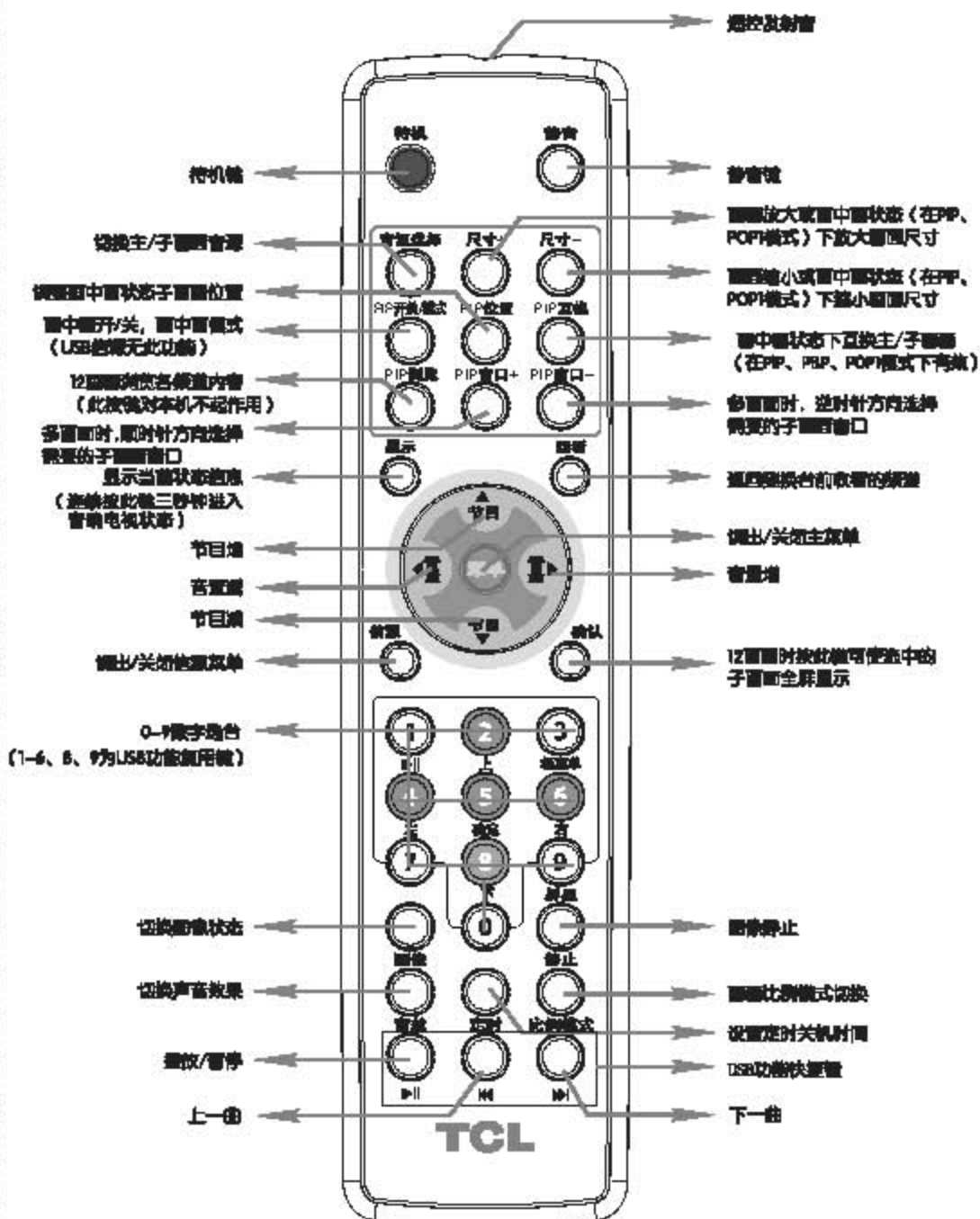

外观图解及安装连接说明

遥控器的使用请注意以下事项：

- ① 打开遥控器背面的电池盒盖，然后把电池盒内所标注的极性相应放入两枚 3V 锂电池，最后把电池盒盖盖上。
- ② 请将遥控器对准主机前壳上的遥控接收窗。若主机与遥控器之间有障碍物，遥控可能会失灵。
- ③ 为确保遥控器有良好的操作性能，如发现操作不正常，请立即更换电池。
- ④ 不要将新、旧电池或不同型号的电池混合使用。
- ⑤ 电池电力微弱时会发生短路现象，这会损坏遥控器。一旦发现电力微弱，应立即更换电池。
- ⑥ 若长期不使用遥控器，请把电池取出，以免电池漏液损坏。

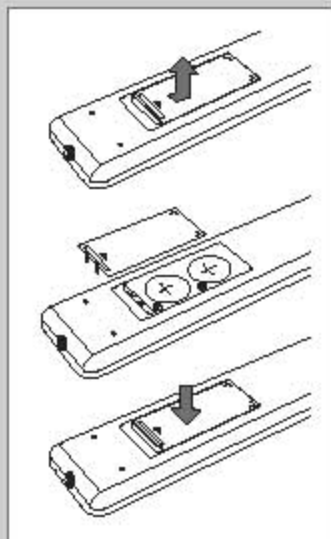

基本操作

在打开电视机时，需要注意以下操作安装问题：

❶ 将电视机电源线连接至交流电源插座

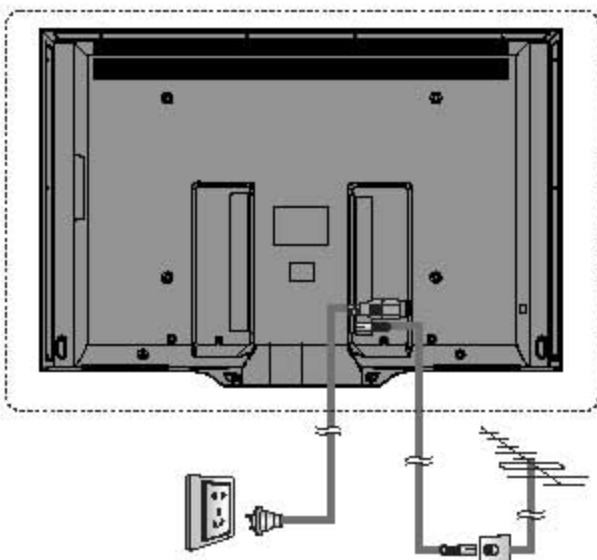

❷ 开机



按下电视机上的电源开关上的“1”键，打开电源，前面板上的电源指示灯亮，电视处于待机状态。

注：此机有记忆上次关机状态模式功能。



在待机状态下按下遥控器上的待机键，电视机进入待机状态，电视机上的指示灯为红色；在待机状态下按下遥控器上的待机键，电视机进入开机状态。

❸ 关机

按遥控器上的“待机”键，电视机的待机指示灯亮，此时，电视机进入待机状态。按下主机上的电源开关“0”键，可切断电视机的电源。



注：如果很长时间不使用本机，那么请将交流电源插头拔出插座。

❹ 改变频道（音量）的简单按钮操作



按下遥控器上的节目▲/▼即可切换频道（音量地增减按音量◀/▶）



按下电视机上的节目▲/▼即可切换频道（音量的增减按音量◀/▶）

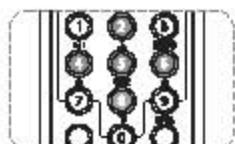

按下遥控器上的数字键即可直接选择频道（按下节目号后操作切换，电视机自动跳转向该节目）

菜单功能

本机使用一个屏幕菜单系统来引导您进行操作，下面介绍如何用最控制器的相应按钮来操作屏幕菜单系统以达到您满意的视听效果

1 最基本操作

- 1 按下遥控器/面板上的菜单键开启屏幕主菜单。
- 2 要选中显示所需要的菜单项选项，按节目▲/▼。
- 3 要进入所选的菜单或选项，按音量▶。
- 4 要返回前一个菜单或选项，按菜单键。
- 5 要改变您所选择选项的设置，按音量▶，再次音量◀/▶或节目▲/▼。
- 6 要确认您的设置，按菜单键。
- 7 要关闭菜单，按菜单键。

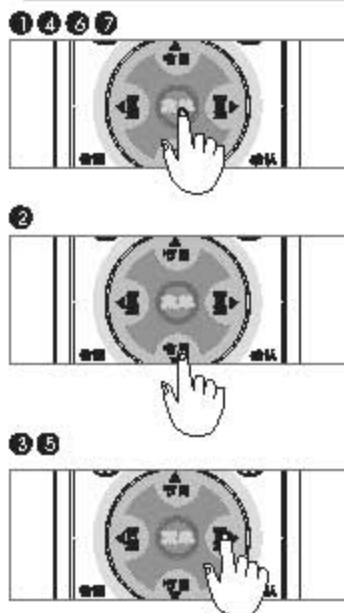

注：机身上按键的使用，请参照遥控器的操作说明进行。

以下的操作指南及插图基本上是在TV信号状态下的，如有例外将会特别注明

2 图像设置

亮度—调节画面的背景亮度，一般与对比度配合使用

- 1 按下遥控器的菜单键开启屏幕主菜单。
- 2 默认设定状态下左窗主菜单部分的选择快捷停留在图像设置图标上，如果没在图像设置图标上请按节目▲/▼键选择图像设置图标。
- 3 按下音量▶进入下一级菜单，按节目▲/▼选择“亮度”选项。
- 4 按下音量▶进入调节状态，按音量◀/▶调节所需亮度。
- 5 按下菜单键退出调节状态，再按下菜单键返回上一级菜单。

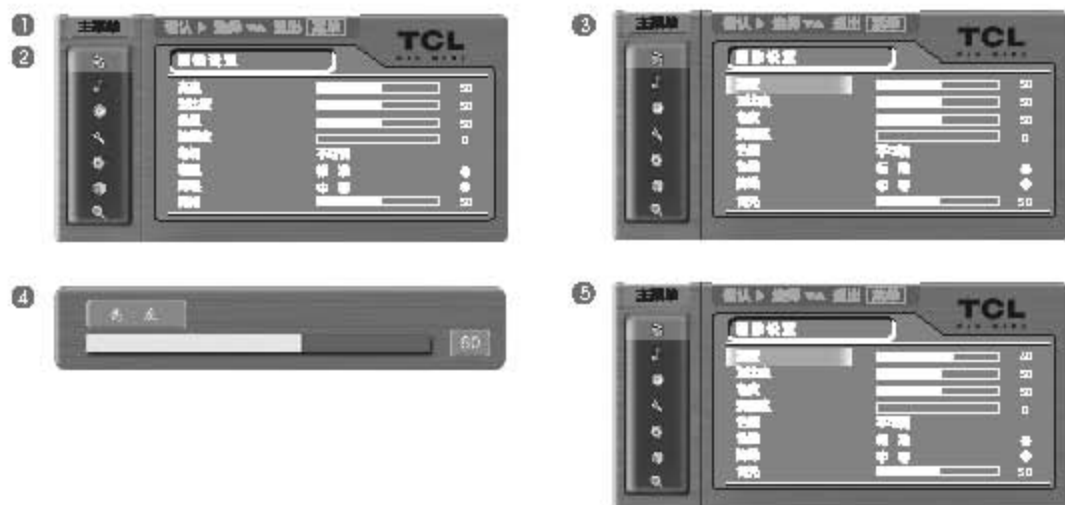

菜单功能

对比度-调节画面的黑白层次, 适当的对比度可使画面清晰明亮

- 1 按下遥控器的菜单键打开屏幕主菜单。
- 2 按下节目▲/▼键选择图像设置图标。
- 3 按下右键▶进入下一级菜单, 按节目▲/▼选择“对比度”选项。
- 4 按下右键▶进入调节状态, 按左键◀/▶调节所需对比度。
- 5 按下菜单键退出调节状态, 再按下菜单键返回上一级菜单。

①②③⑤ 简图略, 基本同亮度设置



色度-调节色彩的鲜艳度, 饱和度

- 1 按下遥控器的菜单键打开屏幕主菜单。
- 2 按下节目▲/▼键选择图像设置图标。
- 3 按下右键▶进入下一级菜单, 按节目▲/▼选择“色度”选项。
- 4 按下右键▶进入调节状态, 按左键◀/▶调节所需色度。
- 5 按下菜单键退出调节状态, 再按下菜单键返回上一级菜单。

①②③⑤ 简图略, 基本同亮度设置



清晰度-调节画面清晰度

- 1 按下遥控器的菜单键打开屏幕主菜单。
- 2 按下节目▲/▼键选择图像设置图标。
- 3 按下右键▶进入下一级菜单, 按节目▲/▼选择“清晰度”选项。
- 4 按下右键▶进入调节状态, 按左键◀/▶调节所需清晰度。
- 5 按下菜单键退出调节状态, 再按下菜单键返回上一级菜单。

①②③⑤ 简图略, 基本同亮度设置



色调 (NTSC制式可调)-调节画面的色调, 达到颜色正常

- 1 按下遥控器的菜单键打开屏幕主菜单。
- 2 按下节目▲/▼键选择图像设置图标。
- 3 按下右键▶进入下一级菜单, 按节目▲/▼选择“色调”选项, 您会发现只有在NTSC制式状态下是不可调的, 在NTSC制式下即可调。
- 4 按下右键▶进入调节状态, 按左键◀/▶调节所需色调。
- 5 按下菜单键退出调节状态, 再按下菜单键返回上一级菜单。

菜单功能

①②③⑤ 简图略，基本同亮度设置



此为非NTSC制播源时的菜单，色温不可调



此为NTSC制播源时的菜单，色温可调

④



色温—调节画面的冷暖感觉

- ① 按下遥控器的菜单键开启屏幕主菜单。
- ② 按下节目▲/▼键选择图像设置图标。
- ③ 按下音量▶进入下一级菜单，按节目▲/▼选择“色温”选项。
- ④ 按下音量▶进入调节状态，按音量◀/▶选择所需的色温。
- ⑤ 按下菜单键退出调节状态，再按下菜单键返回上一级菜单。

①②③⑤ 简图略，基本同亮度设置



有三种色温可以选择，分别为冷、标准、暖
冷色温整体色调略偏蓝，暖色温整体色调略偏红，
标准色温介于两者之间

降噪—调节数字降噪的强弱

- ① 按下遥控器的菜单键开启屏幕主菜单。
- ② 按下节目▲/▼键选择图像设置图标。
- ③ 按下音量▶进入下一级菜单，按节目▲/▼选择“降噪”选项。
- ④ 按下音量▶进入调节状态，按音量◀/▶选择所需的降噪设置。
- ⑤ 按下菜单键退出调节状态，再按下菜单键返回上一级菜单。

①②③⑤ 简图略，基本同亮度设置



有五种强度可以选择，分别为自适应、较弱、中等、较强、关闭，推荐设置为自适应
自适应：机器会自动根据画面点的大小选择适合的降噪方式

背光—调节液晶屏的背光亮度

- ① 按下遥控器的菜单键开启屏幕主菜单。
- ② 按下节目▲/▼键选择图像设置图标。
- ③ 按下音量▶进入下一级菜单，按节目▲/▼选择“背光”选项。
- ④ 按下音量▶进入调节状态，按音量◀/▶调节所需背光亮度。
- ⑤ 按下菜单键退出调节状态，再按下菜单键返回上一级菜单。

菜单功能

①②⑤ 简图略，基本同亮度设置



④



小贴士：背光调节得越旺，机器的耗电，建议在环境亮度较暗时将背光调低

3 声音设置

音量—调节电视机的音量

- ① 按下遥控器菜单键开启屏幕主菜单。
- ② 按下节目▲/▼键选择声音设置图标。
- ③ 按下音量▶进入下一级菜单，按节目▲/▼选择“音量”选项。
- ④ 按下音量▶进入调节状态，按音量◀/▶调节所需音量。
- ⑤ 按下菜单键退出调节状态，再按下菜单键返回上一级菜单。

①②⑤ 简图略，基本同亮度设置



④



平衡—调节左右喇叭声音大小比例

- ① 按下遥控器的菜单键开启屏幕主菜单。
- ② 按下节目▲/▼键选择声音设置图标。
- ③ 按下音量▶进入下一级菜单，按节目▲/▼选择“平衡”选项。
- ④ 按下音量▶进入调节状态，按音量◀/▶调节所需的平衡值。
- ⑤ 按下菜单键退出调节状态，再按下菜单键返回上一级菜单。

①②③⑤ 简图略，基本同亮度设置



注：正常情况下请将平衡数值设置为50

菜单功能

低音扩展-选择是否打开电视机的重低音增强功能

- 1 按下遥控器的菜单键打开屏幕主菜单。
- 2 按下节目▲/▼键选择声音设置图标。
- 3 按下音量▶进入下一级菜单，按节目▲/▼选择“低音扩展”选项。
- 4 按下音量▶进入调节状态，按音量◀/▶选择是否打开“低音扩展”功能。
- 5 按下菜单键退出调节状态，再按下菜单键返回上一级菜单。

1 2 3 5 简图略，基本同亮度设置



4 可以选择开/关

注：低音扩展开和关，低音输出效果会有所不同，用户可根据自己的喜好选择

智能音量-选择是否使用智能音量功能

- 1 按下遥控器的菜单键打开屏幕主菜单。
- 2 按下节目▲/▼键选择声音设置图标。
- 3 按下音量▶进入下一级菜单，按节目▲/▼选择“智能音量”选项。
- 4 按下音量▶进入调节状态，按音量◀/▶选择是否打开智能音量功能。
- 5 按下菜单键退出调节状态，再按下菜单键返回上一级菜单。

1 2 3 5 简图略，基本同亮度设置



4 可以选择开/关

不同的电视台声音大小有时相差较大，打开智能音量功能会自动使各电视台声音大小基本一致

音效-调节电视机的声音效果

- 1 按下遥控器的菜单键打开屏幕主菜单。
- 2 按下节目▲/▼键选择声音设置图标。
- 3 按下音量▶进入下一级菜单，按节目▲/▼选择“音效”选项。
- 4 按下音量▶进入调节状态，按音量◀/▶选择所需音效。
- 5 按下菜单键退出调节状态，再按下菜单键返回上一级菜单。

1 2 3 5 简图略，基本同亮度设置

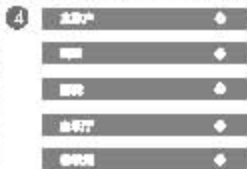

有五种音效可以选择，分别是立体声、新闻、影院、音乐厅、自定义

均衡-提供当前音效设置中各个频率的比重，或调整自定义音效中各个频率的比重

- 1 按下遥控器的菜单键打开屏幕主菜单。
- 2 按下节目▲/▼键选择声音设置图标。
- 3 按下音量▶进入下一级菜单，按节目▲/▼选择“均衡”选项。
- 4 按下音量▶进入调节状态，按音量◀/▶选择频率，按节目▲/▼调节幅度。
- 5 按下菜单键退出调节状态，再按下菜单键返回上一级菜单。

1 2 3 5 简图略，基本同亮度设置



注：调整均衡设置后，音效将自动变为自定义

菜单功能

4 时钟设置

时钟-设置时钟

- 1 按下遥控器的菜单键打开屏幕主菜单。
 - 2 按下节目▲/▼键选择时钟设置图标。
 - 3 按下音量▶进入下一级菜单，按节目▲/▼选择“时钟”选项。
 - 4 按下音量▶进入调节状态，按下音量◀▶选择需要修改的数值。
 - 5 按下节目▲/▼增加数值。
 - 6 按下菜单键退出调节状态，再按下菜单键返回上一级菜单。
- 注：时钟设置完成后，将由机身内电池保持，用户关机不影响。

1 2 3 5 6 简图略，基本同亮度设置



定时-定时开关机及开机频道、频道的设定

- 1 按下遥控器的菜单键打开屏幕主菜单。
- 2 按下节目▲/▼键选择时钟设置图标。
- 3 按下音量▶进入下一级菜单，按节目▲/▼选择“定时”选项。
- 4 按下音量▶进入下一级菜单，按节目▲/▼选择需要设定选项。
- 5 按下音量▶进入调节状态，按节目▲/▼或音量◀▶修改需要的设定。
 - ① 定时开机 ② 开机时间 ③ 开机频道 ④ 开机频道
 - ⑤ 定时关机 ⑥ 关机时间
- 6 按下菜单键退出调节状态，再按下菜单键返回上一级菜单。

1 2 3 6 简图略，基本同亮度设置



按音量◀▶选择定时开机频道

日历-浏览日期

- 1 按下遥控器的菜单键打开屏幕主菜单。
- 2 按下节目▲/▼键选择时钟设置图标。
- 3 按下音量▶进入下一级菜单，按节目▲/▼选择“日历”选项。
- 4 按下音量▶进入调节状态，按音量◀▶选择需要选项，按节目▲/▼增加数值。
- 5 按下菜单键退出调节状态，再按下菜单键返回上一级菜单。

菜单功能

①②⑤ 简图略，基本同列表设置



注：退出“日历”功能，系统会自动恢复为时钟显示的日期

5 功能设置

比例模式—调整画面比例（当处于多画面模式时，只对主画面有效）

- 1 按下遥控器按键打开屏幕主菜单。
- 2 按下节目A/V键选择功能设置图标。
- 3 按下音量▶进入下一级菜单，按节目A/V选择“比例模式”选项。
- 4 按下音量▶进入调节状态，按下音量◀/▶选择需要的模式。
- 5 按下菜单键退出调节状态，再按下菜单键返回上一级菜单。

①②⑤ 简图略，基本同列表设置

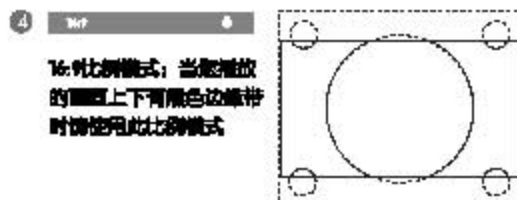

注：不同台标下比例模式的选项会有所不同。

菜单功能

亮彩引擎—选择您喜好的亮彩引擎模式

- 1 按下遥控器的菜单键开启屏幕主菜单。
- 2 按下节目▲/▼键选择功能设置图标。
- 3 按下音量▶进入下一级菜单，按节目▲/▼选择“亮彩引擎”选项。
- 4 按下音量▶进入调节状态，按音量◀/▶选择您喜好的亮彩引擎模式。
- 5 按下菜单键退出调节状态，再按下菜单键返回上一级菜单。

1 2 3 5 陶器吧，基本亮度设置

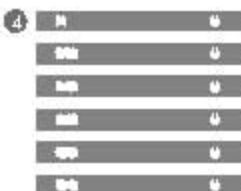

有六种模式可以选择，分置为关、影院、生动、自然、运动、动画

电影模式—使以电影方式录制的节目画面更稳定，效果更好

- 1 按下遥控器的菜单键开启屏幕主菜单。
- 2 按下节目▲/▼键选择功能设置图标。
- 3 按下音量▶进入下一级菜单，按节目▲/▼选择“电影模式”选项。
- 4 按下音量▶进入调节状态，按音量◀/▶选择电影模式为“自动”或“关”。
- 5 按下菜单键退出调节状态，再按下菜单键返回上一级菜单。

1 2 3 5 陶器吧，基本亮度设置



可以选择关或自动

动态影音—打开或关闭动态影音功能

- 1 按下遥控器的菜单键开启屏幕主菜单。
- 2 按下节目▲/▼键选择功能设置图标。
- 3 按下音量▶进入下一级菜单，按节目▲/▼选择“动态影音”选项。
- 4 按下音量▶进入调节状态，按下音量◀/▶选择需要的模式。
- 5 按下菜单键退出调节状态，再按下菜单键返回上一级菜单。

1 2 3 5 陶器吧，基本亮度设置



可选择开/关或用户

注：如果动态影音设为关，亮彩引擎会自动设为关；如果动态影音设为开，亮彩引擎会自动设为影院

3D数字解码—打开或关闭3D数字解码的演示功能

- 1 按下遥控器的菜单键开启屏幕主菜单。
- 2 按下节目▲/▼键选择功能设置图标。
- 3 按下音量▶进入下一级菜单，按节目▲/▼选择“3D数字解码”选项。
- 4 按下音量▶进入调节状态，按下音量◀/▶选择需要的模式。
- 5 按下菜单键退出调节状态，再按下菜单键返回上一级菜单。

1 2 3 5 陶器吧，基本亮度设置



可选择开/关

注：此功能仅供演示用，关机再开机后即恢复为初始设置（开）

菜单功能

DDHD演示—打开或关闭DDHD演示功能

- 1 按下遥控器的菜单键开启屏幕主菜单。
- 2 按下节目▲/▼键选择功能设置图标。
- 3 按下音量▶进入下一级菜单，按节目▲/▼选择“DDHD演示”选项。
- 4 按下音量▶进入调节状态，按音量◀/▶选择开/关模式。
- 5 按下菜单键退出调节状态，再按下菜单键返回上一级菜单。

1 2 3 5 简图后，基本初始度设置



可选择开/关

注：此功能仅供演示用，关机再开机后即恢复为初始设置（关）。此功能打开后不能进行其他设置，只能选择关闭此功能。

6 系统设置

彩色制式—选择视频信号制式，中国大部分地区TV信号下请设置为PAL

- 1 按下遥控器的菜单键开启屏幕主菜单。
- 2 按下节目▲/▼键选择系统设置图标。
- 3 按下音量▶进入下一级菜单，按节目▲/▼选择“彩色制式”选项。
- 4 按下音量▶进入调节状态，按音量◀/▶调整到需要的模式。
- 5 按下菜单键退出调节状态，再按下菜单键返回上一级菜单。

1 2 5 简图后，基本初始度设置



- 4 列表
- | | | |
|---------|---|---|
| RGB | ● | TV下有六种彩色制式可选，分别是PAL、NTSC380、NTSC443、SECAM、PAL M、PAL N；AV/AVS-4下有七种彩色制式可选，分别是PAL、NTSC60、NTSC443、SECAM、PAL 60、PAL N、自动。 |
| PAL | ● | |
| NTSC443 | ● | |
| NTSC60 | ● | |
| SECAM | ● | |
| PAL 60 | ● | |
| PAL N | ● | |
- 注：机器具体支持的制式请参照机型技术规格。

声音制式—选择伴音制式

- 1 按下遥控器的菜单键开启屏幕主菜单。
- 2 按下节目▲/▼键选择系统设置图标。
- 3 按下音量▶进入下一级菜单，按节目▲/▼选择“声音制式”选项。
- 4 按下音量▶进入调节状态，按下音量◀/▶选择需要的制式。
- 5 按下菜单键退出调节状态，再按下菜单键返回上一级菜单。

1 2 3 5 简图后，基本初始度设置



有五种声音制式可选，分别是DK、I、BG、M、N，中国大部分地区为DK制（制）。

菜单功能

语言-选择OSD界面语言

- 1 按下遥控器的菜单键打开屏幕主菜单。
- 2 按下节目▲/▼键选择系统设置图标。
- 3 按下音量▶进入下一级菜单，按节目▲/▼选择“语言”选项。
- 4 按下音量▶进入调节状态，按音量◀/▶选择您需要的语言。
- 5 按下菜单键退出调节状态，再按下菜单键返回上一级菜单。

1 2 3 5 简图略，基本同亮度设置



有两种模式可以选择，分别为中文、English

OSD位置-调节OSD菜单在屏幕上的位置

- 1 按下遥控器的菜单键打开屏幕主菜单。
- 2 按下节目▲/▼键选择系统设置图标。
- 3 按下音量▶进入下一级菜单，按节目▲/▼选择“OSD位置”选项。
- 4 按下音量▶进入调节状态，按音量◀/▶选择您需要的OSD位置。
- 5 按下菜单键退出调节状态，再按下菜单键返回上一级菜单。

1 2 3 5 简图略，基本同亮度设置



有五个位置可以选择，分别是中间、左上、右上、右下、左下

OSD透明度-调节OSD菜单的透明度

- 1 按下遥控器的菜单键打开屏幕主菜单。
- 2 按下节目▲/▼键选择系统设置图标。
- 3 按下音量▶进入下一级菜单，按节目▲/▼选择“OSD透明度”选项。
- 4 按下音量▶进入调节状态，按音量◀/▶调整到您需要的透明度。
- 5 按下菜单键退出调节状态，再按下菜单键返回上一级菜单。

1 2 3 5 简图略，基本同亮度设置

4 按下音量◀/▶选择您需要的透明度



AV输出-选择AV输出端口的信号

- 1 2 5 同上
- 3 按下音量▶进入下一级菜单，按节目▲/▼选择“AV输出”选项。
- 4 按下音量▶进入调节状态，按下音量◀/▶选择需要输出的信号。

1 2 3 5 简图略，基本同亮度设置



有三种AV输出方式可选，分别是TV、无、当主画面，不同模式下选项不同

- 1、在当主画面为TV、AV时可选择的输出信号为TV、当主画面
- 2、在当主画面为TV/AV时可选择的输出信号仅为TV
- 3、PP打开时，AV输出将自动切换

菜单功能

转台静止-设置TV状态下转台时画面是否静止或黑屏

- ① ② ⑤ 同上
- ③ 按下音量▶进入下一级菜单,按节目▲/▼选择“转台静止”选项。
- ④ 按下音量▶进入调节状态,按下音量◀/▶选择是否开关。

① ② ⑤ 同图例,基本用亮度设置



可能开/关
注:转台静止仅对主窗口有效。

7 多画面设置

模式选择-选择播放画面的模式

- ① 按下遥控器菜单键开启屏幕主菜单。
- ② 按下节目▲/▼键选择多画面设置图标。
- ③ 按下音量▶进入下一级菜单,按节目▲/▼选择“模式选择”选项。
- ④ 按下音量▶进入调节状态,按音量◀/▶选择您需要的画面模式。
- ⑤ 按下菜单键退出调节状态,再按下菜单键返回上一级菜单。

① ② ⑤ 同图例,基本用亮度设置



下列各模式状态下涉及的扬声器音源/耳机音源/互换/子画面尺寸/子画面透明度等均为对主/子画面的切换或子画面效果的调整功能,操作方法不再详述,注意多画面时,扬声器或耳机音源的选择在某些组合下会一同变化具体情况以实际为准

注:USB外接下无此功能

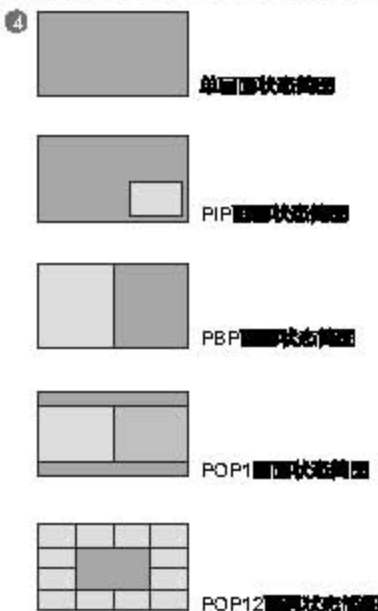

8 搜台设置（只有在TV档源下可用）

自动搜台—进入自动搜台功能

- 1 按下遥控器的菜单键打开屏幕主菜单。
- 2 按下节目A/V键选择搜台设置图标。
- 3 按下音量▶进入下一级菜单，按节目A/V选择“自动搜台”选项。
- 4 按下音量▶进入调节状态，按节目A/V选择需要的功能。
- 5 按下菜单键退出调节状态，再按下菜单键返回上一级菜单。

1 2 5 同步骤，基本再完成设置



虚线内的三个选项不可选择，按音量▶即可进行自动搜台（搜台前请先选择需要的声音格式、彩色制式）



按下音量▶后再按音量◀/▶即可选择需要的声音格式



按下音量▶后再按音量◀/▶即可选择需要的彩色制式

注意：自动搜台的台号/名称/频率不可调，其数值根据自动搜台结果自动变化，搜到的每一个台会自动设置为搜台前已设置好的声音格式、彩色制式。中国大部分地区彩色制式为PAL制

菜单功能

手动搜台-进入手动搜台功能

- 1 按下遥控器菜单键打开屏幕主菜单。
- 2 按下节目▲/▼键选择搜台设置图标。
- 3 按下音量▶进入下一级菜单，按节目▲/▼选择“手动搜台”选项。
- 4 按下音量▶进入调节状态，按节目▲/▼选择需要的功能。
- 5 按下菜单键退出调节状态，再按下菜单键返回上一级菜单。

①②③ 简图略，基本可亮度设置



放下音量▶后再按音量◀/▶选择需要搜台的台号



放下音量▶后再按音量◀/▶选择合适台号



放下音量▶后再按音量◀/▶可以开始手动搜台



放下音量▶后再按音量◀/▶选择是否保存

注意：手动搜台的频率不可调，其频道号码随台号自动变化

微调-进入微调功能

- 1 按下遥控器的菜单键打开屏幕主菜单。
- 2 按下节目▲/▼键选择搜台设置图标。
- 3 按下音量▶进入下一级菜单，按节目▲/▼选择“微调”选项。
- 4 按下音量▶进入调节状态，按节目▲/▼选择需要的功能。
- 5 按下菜单键退出调节状态，再按下菜单键返回上一级菜单。

①②③⑤ 简图略，基本可亮度设置



放下音量▶后再按音量◀/▶选择需要微调的台号



放下音量▶后再按音量◀/▶进行微调

注意：微调状态下的频率/台号不可调，其频道号码随台号自动变化

菜单功能

互换—进入互换功能

- 1 按下遥控器的菜单键开启屏幕主菜单。
- 2 按下节目▲/▼键选择舞台设置图标。
- 3 按下音量▶键进入下一级菜单，按节目▲/▼选择“互换”选项。
- 4 按下音量▶键进入调节状态，按节目▲/▼选择需要的功能。
- 5 放下菜单键退出调节状态，再按下菜单键返回上一级菜单。

①②⑤ 简图略，基本同频道设置



按下音量▶后再按音量◀/▶选择当前台号



按下音量▶后再按音量◀/▶选择目标台号



按音量▶再按音量◀/▶选择“是”确认当前台号和目标台号的互换，返回上一级菜单后自动变为“否”

跳跃—进入台号跳跃功能

- 1 按下遥控器的菜单键开启屏幕主菜单。
- 2 按下节目▲/▼键选择舞台设置图标。
- 3 按下音量▶键进入下一级菜单，按节目▲/▼选择“跳跃”选项。
- 4 按下音量▶键进入调节状态，按节目▲/▼选择需要的功能。
- 5 放下菜单键退出调节状态，再按下菜单键返回上一级菜单。

①②⑤ 简图略，基本同频道设置



按下音量▶后再按音量◀/▶选择当前台号

按下音量▶后再按音量◀/▶选择是否跳跃

菜单功能

9 几何设置 (只在VGA和HDTV地面才有此功能, 可调节的菜单项与地面及信号接收会有所不同)

自动-自动调整屏幕显示到最佳状态

- 1 按下遥控器的菜单键开启屏幕主菜单。
- 2 按下节目▲/▼键选择几何设置图标。
- 3 按下音量▶进入下一个菜单, 按节目▲/▼选择“自动”选项。
- 4 按下音量◀/▶进入自动调节状态。
- 5 按下菜单键退出上一级菜单。

1 2 3 5 同图吧, 基本亮度设置



屏幕出现自动调整菜单, 调整完毕后自动消失

- 1、自动调整时对应电视屏的暗区, 画面最外圈一圈像素不应为黑色
- 2、对于某些特殊信号, 机器无法自动找到合适的参数, 此时请手动调整各页

位置-改变画面水平和垂直位置

- 1 按下遥控器的菜单键开启屏幕主菜单。
- 2 按下节目▲/▼键选择几何设置图标。
- 3 按下音量▶进入下一级菜单, 按节目▲/▼选择“位置”选项。
- 4 按下音量▶进入调节状态, 按节目▲/▼或音量◀/▶调整画面位置。
- 5 按下菜单键退出调节状态, 再按下菜单键退出上一级菜单。

1 2 3 5 同图吧, 基本亮度设置



按音量▶后再按音量◀/▶或节目▲/▼调节画面位置

行幅-调整画面的宽度

- 1 按下遥控器的菜单键开启屏幕主菜单。
- 2 按下节目▲/▼键选择几何设置图标。
- 3 按下音量▶进入下一级菜单, 按节目▲/▼选择“行幅”选项。
- 4 按下音量▶进入调节状态, 按音量◀/▶调整行幅。
- 5 按下菜单键退出调节状态, 再按下菜单键退出上一级菜单。

1 2 3 5 同图吧, 基本亮度设置



按下音量▶后再按音量◀/▶调整行幅

菜单功能

相位-调整A/D的采样相位

- 1 按下遥控器的菜单键打开屏幕主菜单。
- 2 按下节目▲/▼键选择几何设置图标。
- 3 按下音量▶进入下一级菜单，按节目▲/▼选择“相位”选项。
- 4 按下音量▶进入调节状态，按音量◀/▶调整相位。
- 5 按下菜单键退出调节状态，再按下菜单键返回上一级菜单。

①②⑤ 简图略，基本同亮度设置



注意：当您观察到画面有重影及抖动时，应将行幅、相位配合调整或使用“自动”调整



按下音量▶后再按音量◀/▶调整相位

模式选择-在默认模式和冲突模式之间选择

- 1 按下遥控器的菜单键打开屏幕主菜单。
- 2 按下节目▲/▼键选择几何设置图标。
- 3 按下音量▶进入下一级菜单，按节目▲/▼选择“模式选择”选项。
- 4 按下音量▶进入调节状态，按音量◀/▶选择需要的模式。
- 5 按下菜单键退出调节状态，再按下菜单键返回上一级菜单。

①②⑤ 简图略，基本同亮度设置



有两种模式可以选择，分别是默认模式和冲突模式。
对于如下模式机器无法自动分辨：
640X480@60Hz和720X480@60Hz
模式选择设置为默认模式时，机器遇到这些无法分辨的模式时，转给前一个模式进行处理
模式选择设置为冲突模式时，机器遇到这些无法分辨的模式时，转给后一个模式进行处理

USB功能

信源-选择USB功能

- 1 按下遥控器或面板上的“信源”键打开信源菜单。
- 2 按下节目▲/▼键选择“USB”选项。
- 3 按下音量▶选择“USB”，屏幕显示USB播放菜单界面。
- 4 按下遥控器上的USB功能键进行USB功能下的各项操作。

注：USB状态下不做任何操作时2分钟左右时自动进入屏保状态



按下节目▲/▼选择USB选项
按下音量▶确认选择

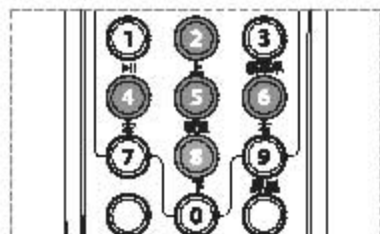

注：USB功能键由“▶、上、横菜单、左、确定、右、下、屏显”组成，这些按键与数字键“1-4、8、9”复用

图片

1 选择图片

- 1 在主菜单界面按“左、右”键选择图片，按“确定”键进入。
- 2 按遥控器通过“上、下、左、右”键和“确定”键进入各图片子文件夹。
- 3 直到出现图片文件可选，按“确定”键后即可从当前文件夹开始自动播放图片。



主菜单分为“图片、音乐、节目、电影、文本、操作”六个功能部分

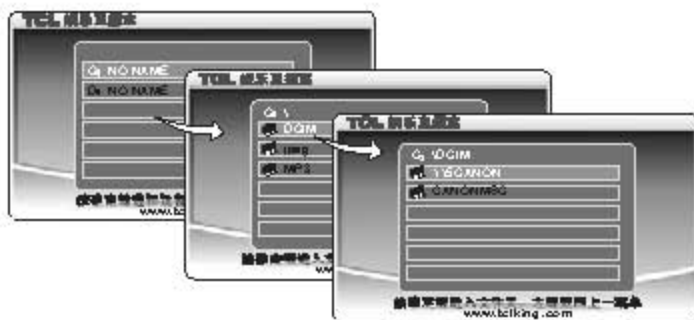

- 注：
- 1、当浏览文件时，按左、右键可以翻页，按上、下键翻页
 - 2、非图片文件，屏幕不会显示文件缩略图
 - 3、文件夹内容以用户实际U盘内容为准
 - 4、此功能状态下只能识别U盘中的图片文件，其他类型的文件不显示
 - 5、在图片切换过程中，不响应相关遥控指令

USB功能

音乐

- 1 在主菜单界面，选择“音乐”，按“确定”键进入。
- 2 按屏幕提示通过“上、下、左、右”和“确定”键进入各级子文件夹，直到出现音乐文件。
- 3 按“右”键选择，按MP3文件变为高亮显示，则显示从该MP3文件以后的音乐将作为背景音乐播放。
- 4 通过“上、下、左、右”键选择任一图片，按“右”键选择，使该图片变为高亮显示，按“确定”键播放，则从该图片开始自动浏览图片，同时有背景音乐出现。
- 5 音乐状态下单独播放图片听音乐时，屏幕菜单与图片听音乐状态下相同。

连续按“屏显”键，屏显会在打开和关闭控制功能菜单以及图片领取菜单之间循环切换。



- ：手动/自动模式切换
- ：实现停止功能
- ：手动模式下选上一张图片
- ：手动模式下选下一张图片



- 注：1、音乐状态下，音乐文件和图片文件都可以显示并播放，其他类型的文件不显示
2、音乐状态下，所选择的音乐和图片文件必须在同一个盘符下，如C:\或D:\等
3、在图片切换过程中，不响应相关遥控指令
4、音乐状态下，屏幕菜单及遥控器上的快捷键只对图片进行操作

电影

- 1 在主菜单界面，按“左、右”键选择电影，按“确定”键进入。
- 2 通过“上、下、左、右”和“确定”键进入各级子文件夹，直到出现电影文件。
- 3 按“确定”键开始播放所选的电影文件。

按“屏显”键，此控制功能菜单出现，再按“屏显”键，此控制功能菜单消失。



- ：实现播放/暂停功能
- ：实现停止功能
- ：实现音量控制
- ：快速
- ：上一曲
- ：实现全屏放大功能
- ：快速
- ：下一曲

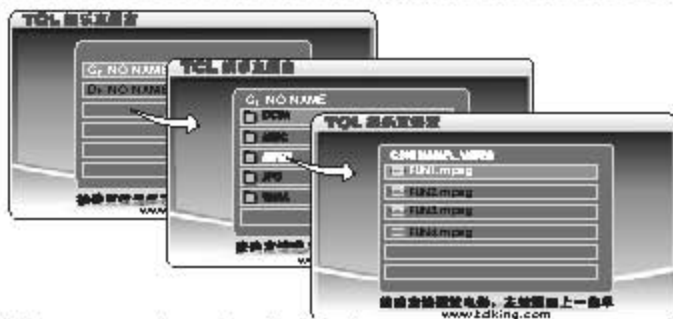

- 注：1、实际操作同图片浏览操作
2、在播放模式中，按左、右键可选择播放模式，字幕和音量设置在某些文件格式下不可调，或不显示字幕
3、此功能状态下只能识别U盘中的影音文件，其他类型的文件不显示

TCL 文本浏览页



按确定键进入主菜单，主菜单向上光标
www.tclking.com

1

TCL 操作主菜单



按确定键进入文件操作，主菜单向上光标
www.tclking.com

2

TCL 文件操作页



按屏幕操作，光标进入主操作，主菜单
www.tclking.com

3

TCL 格式选择页



按确定键选择720P，主菜单向上光标
www.tclking.com

4

TCL 图片浏览方式



按确定键选择质量优先方式，主菜单向上光标
www.tclking.com

5

TCL 语言选择页

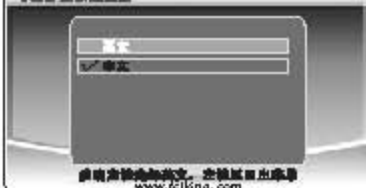

按确定键选择中文，主菜单向上光标
www.tclking.com

6

文本

- 1 在主菜单界面，按“左、右”键选择“文本”，按“确定”键进入。
- 2 按屏幕提示，通过“上、下、左、右”键和“确定”键进入各电子文件。
- 3 重复出现TXT文件可选，可按“确定”键打开相应的TXT文件。（如图1）
- 4 在文本文件中，可用“上、下”键换行、“左、右”键翻页。

注：只支持GB和ANSI编码的TXT格式文件。

操作-文件操作及系统设置功能

在主菜单按“左、右”键选择“操作”，按“确定”键，出现如图2所示的操作界面。

1、文件操作

- 1 在“操作”界面下，根据屏幕提示，通过“上、下、左、右”键和“确定”键选择文件，按“屏幕”键出现显示菜单。（如图3）
- 2 通过“上、下”键选择复制、粘贴或删除，按“确定”键完成相应的操作。

注：1、成功状态下将识别U盘中任何一种文件格式，只是不显示系统自动替换的文件图标。

2、本功能只针对文件进行操作，而不能对文件夹进行操作。

2、格式选择

- 1 在“操作”界面下，根据屏幕提示，通过“上、下、左、右”键和“确定”键选择“格式选择”项，按“确定”键出现显示菜单。（如图4）
- 2 通过“上、下”键和“确定”键选择画面的输出格式为720P或1080I。

3、图片浏览方式

- 1 在“操作”界面下，根据屏幕提示，通过“上、下、左、右”键和“确定”键选择“图片浏览方式”项，按“确定”键出现显示菜单。（如图5）
- 2 通过“上、下”键和“确定”键选择图片浏览方式为“图片质量优先”或“图片速度优先”。

注：“图片质量优先”的图像显示效果要比“图片速度优先”的效果好，但对此图片的速度相对较慢，用户可根据自己的喜好选择相应的方式。

4、语言选择

- 1 在“操作”界面下，根据屏幕提示，通过“上、下、左、右”键和“确定”键选择“语言选择”项，按“确定”键出现显示菜单。（如图6）
- 2 通过“上、下”和“确定”键选择菜单语言为“中文”或“英文”。

支持USB设备及文件类型

- 1 支持标准USB 1.1接口传输协议数码设备，如U盘、MP3、移动硬盘等。
(数码相机需设置为PTP连接模式)
- 2 可以识别USB 1.1和USB 2.0的U盘和移动硬盘的文件格式为FAT或FAT32，不识别的文件格式为NTFS。
- 3 支持JPEG/BMP/TIF/AVI图片、MP3、WMA、MPEG4 (支持Divx3.x, Divx4.x, Divx5.x, Xvid等格式) 等多种媒体格式文件的播放。
- 4 支持带PictBridge协议的Mini-USB接口的打印机。

注：1. USB接口供电电源有限，不能通过USB HUB连接太多设备，移动硬盘最多能同时使用一个。

2 不支持采用LPC编码方式的WMA文件。

3 支持JPEG图片的大小为8MB。

4 USB电源下不支持画中画功能。

5. 请将U盘或移动硬盘的数据制作备份，在使用过程中如因操作等因素产生U盘和移动硬盘中的数据丢失，我司将不予负责。

音响电视功能

操作方法

- 1 按住遥控器的显示键三秒，出现进入音响电视的提示菜单，三秒后进入音响电视状态。
- 2 在音响电视状态下，按显示键退出音响电视状态或按“待机”键进入待机状态。
- 3 在音响电视的状态下，可对电视进行下列操作：
A. 非USB电源：待机键、静音键、显示键、音效键、节目键(电视状态下)，音量增减键。
B. USB电源：待机键、静音键、显示键、音效键、音量增减键、播放/暂停键、上一曲键，下一曲键等。

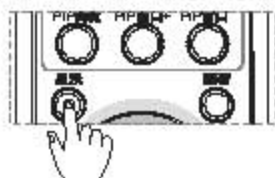

按住遥控器的显示键三秒，出现进入音响电视的提示菜单

快捷操作 (USB电源下)

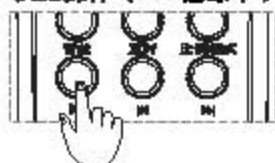

在USB电源状态下进入音响电视的状态后，可选择操作播放/暂停键，上一曲键，下一曲键等。

进入音响电视

注：在“音响电视”状态下，遥控器上的“静音”键操作依然有效，但此时屏幕上并不显示静音标志，敬请留意！

快捷操作及部分实用功能

1 图像

- ① 按下温控器的图像键开启图像快捷菜单，第一次按下时显示当前的图像状态。
- ② 连续按图像键选择不同的图像效果。
- ③ 停止调节后3秒钟快捷菜单消失。

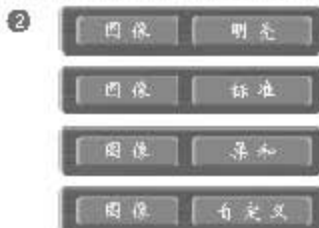

有四种图像可以选择，分别是明亮、标准、柔和、自定义

2 定时

- ① 按下温控器的定时键开启定时快捷菜单。
- ② 连续按定时键选择需要的定时关机时间。
- ③ 停止调节后3秒钟快捷菜单消失。



有九种定时可以选择，分别是关闭、15分钟、30分钟、45分钟、60分钟、75分钟、90分钟、105分钟、120分钟

3 静止

- ① 按下温控器的静止键开启静止快捷菜单，同时也是打开了静止功能。
- ② 再次按下温控器的静止键关闭静止快捷菜单，同时也是关闭了静止功能。



注意：大部分其它操作会使屏幕退出静止状态，静止操作仅对主屏幕有效

快捷功能

4 音效

- 1 按下遥控器的音效键开启音效快捷菜单，第一次按下时显示当前的音效状态。
- 2 连续按音效键即可选择您需要的音效。
- 3 停止调节后3秒钟快捷菜单消失。

2



有五种音效可以选择，分别是立体声、音乐厅、自设定、影院、新闻。

5 比例模式

- 1 按下遥控器上的比例模式键开启比例模式快捷菜单。
- 2 依旧按比例模式键即可选择需要的画面比例效果。
- 3 停止调节后3秒钟快捷菜单消失。



有七种比例模式可以选择，分别是全屏、4:3、14:9、16:9、16:9字幕、宽屏、宽屏，详见第14页图例。

注：不同地区下可选择的的比例模式有所不同。

6 信源

- 1 按下遥控器上的信源键开启信源快捷菜单。
- 2 按下节目▲/▼选择需要的信源。
- 3 按下音量▶确认已选择的信源。
- 4 停止调节后3秒钟快捷菜单消失。

2



按下节目▲/▼选择需要的信源
按下音量▶确认已选择的信源

快捷功能

7 扬声器的音源选择

- 1 按下遥控器的音源选择键可打开音源选择快捷菜单。
- 2 依旧按音源选择键即可切换音源。（在PP、PIP、POPI、POPI2模式下有效）
- 3 停止调节后3秒钟快捷菜单消失。



可以选择主画面或子画面音源

8 尺寸+/尺寸-（一般在PP、POP1模式下使用，非PP状态时缩放大小画面作用）

- 1 在PP模式下，按下遥控器的尺寸+或尺寸-键可调节子画面的大小。
在POP1模式下，按下遥控器的尺寸+或尺寸-键可根据需要调节主/子画面的大小。
- 2 停止调节后3秒钟快捷菜单消失。



注：在PP模式下，按下遥控器的尺寸+或尺寸-键可调节子画面的大小
在POP1模式下，按下遥控器的尺寸+或尺寸-键可根据需要调节主/子画面的大小

9 PP开关/模式（需要相应信号源支持）

- 1 按下遥控器的PP开关/模式键可打开PP模式选择快捷菜单。
- 2 依旧按PP开关/模式键即可切换PP模式。
- 3 停止调节后3秒钟快捷菜单消失。



可选择单画面、PP、PPB、POPI、POP12（详见第22页附录）

10 PIP位置（在PIP模式下可用）

- 1 按下遥控器的PIP位置键，打开PIP位置快捷菜单。
- 2 依旧按PIP位置键即可选择PIP画面位置。
- 3 停止调节后3秒钟快捷菜单消失。



有四种PIP位置可以选择，分别是左上、左下、右下、右上

11 PIP互换（已经开启多画面状态时使用）

- 1 在已经开启多画面状态时，按下遥控器的PIP互换键即可互换主/子画面的音源。（在PP、PIP、POP1模式下有效）

快捷功能

12 PIP窗口+/PIP窗口-及切换画中画信源

- 1 在POP12状态下，按下遥控器的PIP窗口+或PIP窗口-键选择子画面，再按确认键可使该子画面全屏显示。
- 2 在其他PIP状态下，按PIP窗口+或PIP窗口-键选择当前激活的窗口，此时可切换信源，TV状态下可换台。

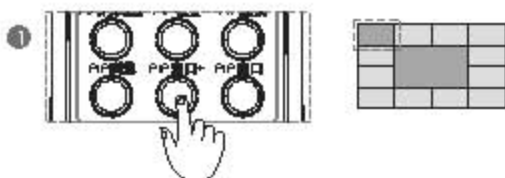

在POP12状态下，按下遥控器的PIP窗口+或PIP窗口-键选择子画面



注意：画中画打开时，有一画面的信源为TV（或是AV1、AV2、AV3、S-V、EDTV、VGA）时，另一画面的信源只能选择DVI或HDMI，反之亦如此。画中画状态下，USB功能不可选。

13 显示和回看

- 1 按下遥控器的显示键，屏幕就会显示当前状态。
- 2 在TV状态下，按下遥控器的回看键，当前频道会切换到上一次选中的频道。

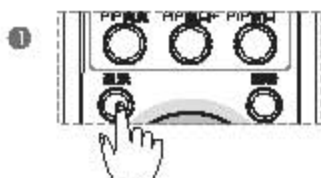

按下遥控器的显示键，屏幕就会显示当前状态

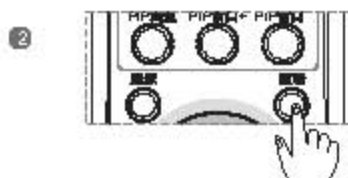

TV状态下，按下遥控器的回看键，当前频道会切换到上一次选中的频道

1 无图像，无伴音

- ① 家中保险丝、断路器不正常。
- ② 电源插座开关没打开。
- ③ 电源线连接不正确。
- ④ 检查信号源。

2 无彩色

- ① 调节彩色控制。
- ② 调节色度。
- ③ 是否为黑白电视节目。

3 遥控器不能操作

- ① 需要更换电池。
- ② 电池的极性安装不正确。
- ③ 主机电源没接通。

4 无图像，有伴音

- ① 调整亮度、对比度控制量。
- ② 有可能电视机出现故障。
- ③ 是否在音响电视状态，按一下遥控器上的“显示”键。

5 图像正常，无伴音

- ① 可能音量没打开，按“音量”键。
- ② 可能为静音状态，再按静音键。
- ③ 可能伴音格式设定不正确。
- ④ 有可能电视机出现故障。

6 图像有杂乱波纹

通常是由于当地干扰造成的。例如汽车、日光灯、电吹风等。调节天线避开干扰源至最小。

7 VGA模式下黑屏（即微电脑显示器使用时）

可能是由于电脑所设置的分辨率无法识别，建议更改为最佳分辨率或其他WINDOWS系统标准分辨率。

8 有雪花点及干扰

若天线被安置在电视信号资料的边缘地带，图像上会出现斑点。当信号特别弱时，则需要架设特殊天线方可改进接收效果。

- ① 调节室内、室外天线。
- ② 检测天线连接处。
- ③ 调节频道频道。
- ④ 可能电视机出现故障。

9 火花干扰

出现黑色斑点、水平条纹或图像出现抖动、晃动。这些现象通常是由来自汽车点火系统、霓虹灯、电动钻或其它电子装置上的干扰所引起的。使天线远离干扰源。

10 重影干扰

重影是由经过不同通路的电视信号引起的。一是直接通路；另一个是反射高楼、山崖或其它物体的通路。改变天线的方向及位置可改进接收效果。

11 无线频率干扰

此干扰产生移动波纹或斜纹，有时使图像失去对比度。例如：手机等，使天线远离干扰源。

其它

使用挂墙支架时的注意事项

使用挂墙支架时，为了美观起见，需增加低部的挂墙装饰盖，示意图如下：

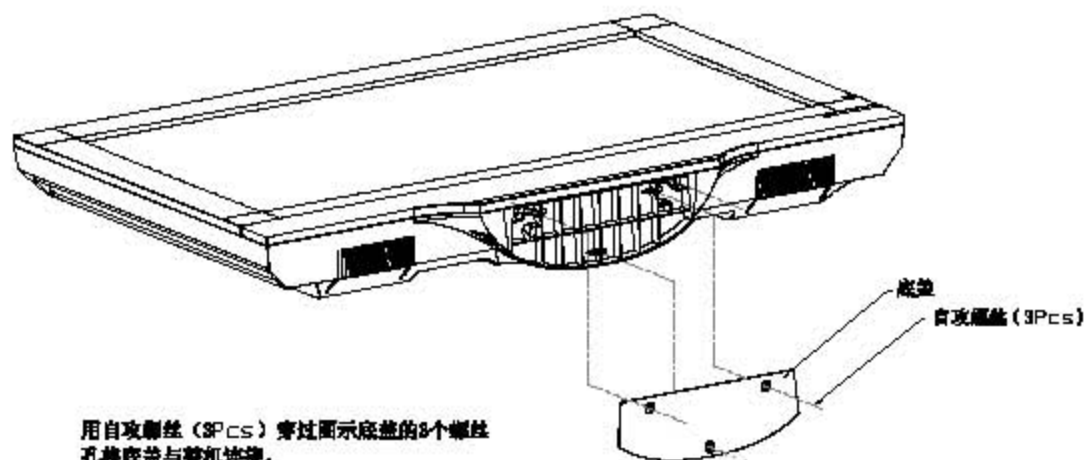

装箱单

主机一台
遥控器一个
锂电池两块
电源线一条
说明书一套 (含用户服务指南、保修单、合格证等)
挂墙架一套
底盖一个
螺丝钉三颗

注：本产品的性能在不断改进之中，如有更改，恕不另行通知。