

# 节能王子

海尔家用电冰箱

使用说明书



真诚到永远

合格证

Certificate of Quality

检验员:

海尔集团

青岛海尔股份有限公司

地址: 青岛经济技术开发区海尔工业园

电话: 4006 999 999

传真: 0532-87637553

邮编: 266555



0060512594A

版次: 2006年第1版  
专用号: 0060512594  
VC532236



Beijing 2008



# Haier

北京2008年奥运会赞助商  
Official Sponsor of the Beijing 2008 Olympic Games

BCD-175KC JV/BCD-175KC LV/BCD-175KC ZV/BCD-195KC JV/  
BCD-195KC LV/BCD-195KC ZV/BCD-215KC JV/BCD-215KC LV/  
BCD-215KC ZV

- 使用前请仔细阅读说明书
- 请妥善保管, 以备参阅
- 本产品只适合在中国大陆销售和使用



## 目录

<b>使用之前</b>	
产品特点-----	1
各部分构件名称-----	2
安全注意事项-----	3~5
放置环境-----	6
使用准备-----	7
开始使用-----	8
<b>冷藏室的使用指导</b>	
关于冷藏室-----	9~10
冷藏食品注意事项-----	11
巧用冷藏室-----	12
<b>关于冷冻室</b>	
关于冷冻室-----	13
冷冻食品注意事项-----	14
<b>除霜·清洁·停用</b>	
除霜-----	15
清洁-----	16
停用-----	17~18
<b>疑问解答·售后服务</b>	
疑问解答-----	19~20
售后服务-----	21~22
<b>技术数据·装箱单</b>	
技术数据·线路图-----	23
装箱单-----	24

- 使用前请仔细阅读本说明书
- 请注意保存
- 冰箱外观、颜色或画门图案见实物。

## 线路图 · 装箱单

### 线路图

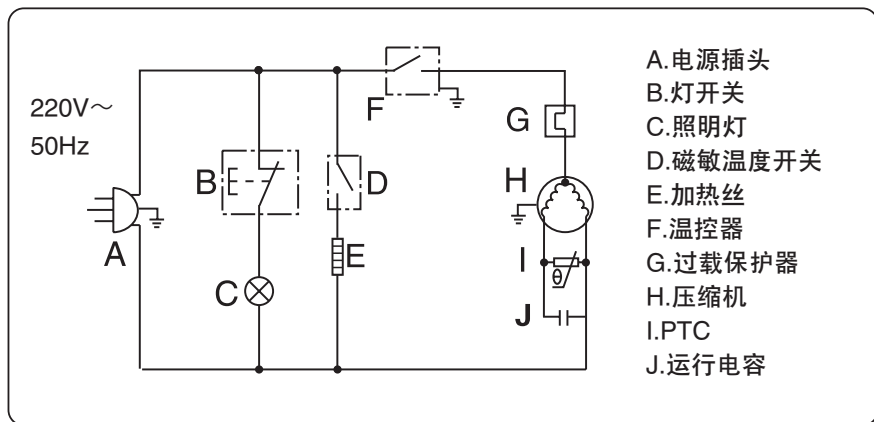

### 装箱单

数量	名称	使用说明书	保修证	搁物架	保湿盖板	保湿盒	冰盒	蛋盒	透孔销	刮霜板	抽屉
产品型号											
BCD-175KC JV		1	1	2	1	1	1	2	1	1	4
BCD-175KC LV		1	1	2	1	1	1	2	1	1	4
BCD-175KC ZV		1	1	2	1	1	1	2	1	1	4
BCD-195KC JV		1	1	2	1	1	1	2	1	1	4
BCD-195KC LV		1	1	2	1	1	1	2	1	1	4
BCD-195KC ZV		1	1	2	1	1	1	2	1	1	4
BCD-215KC JV		1	1	2	1	1	1	2	1	1	4
BCD-215KC LV		1	1	2	1	1	1	2	1	1	4
BCD-215KC ZV		1	1	2	1	1	1	2	1	1	4

## 产品特点

### ① 节能设计

优化发泡层，最新双门封设计，高效压缩机，耗电量率先达到欧洲最新的A++能耗标准。

### ② 宽电压带设计

宽电压带技术设计，能够在176~242V电压范围内正常运转。

### ③ 宽气候带设计

无论一年四季气候如何变化，冰箱均能运行自如，不会出现天热不停机，天冷不启动现象。

### ④ 全封闭冻结系统

抽屉储物，既可避免食品串味，又可避免食品与制冷板直接接触、冻结在一起；同时开门时暖空气不易进入储物区，保冷节能。

### ⑤ 内藏式制冷系统，整洁美观

采用平背式结构，冷凝器、压缩机全部内置，使冰箱无论从前面看、侧面看或后面看，均浑然一体，外观更加整洁美观。

### ⑥ LED照明

白色LED照明系统，更加安全、节能。

## 各部分构件名称

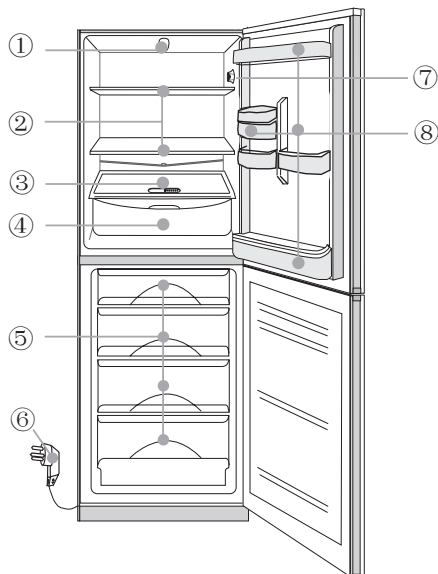

- ①照明灯
- ②搁物架
- ③保湿盖板
- ④保湿盒
- ⑤冷冻室抽屉
- ⑥电源插头
- ⑦温控器
- ⑧瓶座

该系列冰箱执行国家标准:

- GB4706.1 《家用和类似用途电器的安全 第一部分:通用要求》
- GB4706.13 《家用和类似用途电器的安全 制冷器具、冰淇淋机和制冰机的特殊要求》
- GB/T8059.2 《家用制冷器具 冷藏冷冻箱》
- GB4343 《家用和类似用途电动、电热器具,电动工具以及类似电器无线电干扰特性测量方法和允许值》
- GB17625.1 《低压电气及电子设备发出的谐波电流限值》

尊敬的海尔用户:

感谢您选择、使用海尔产品。

海尔产品质量优,性能佳。为了方便您使用,请仔细阅读说明书,并按照说明书的步骤操作。

自始至终,海尔的“国际星级服务”将伴随着您,使用时无论有什么问题,请按照保修证的电话、地址联系,我们时刻恭候为您服务。

海尔—真诚到永远!

由于产品的改进,您所购买的海尔冰箱可能与说明书中介绍不完全一致,谨此致歉。

## 技术数据·线路图

### 技术数据

内容 型号	气候类型	星级 标志	防触电保护 类别	总有效容积 (L)	冷冻室有效 容积(L)	额定电压 (V~)
BCD-175KC JV	SN.N.ST	* ** *	I类	175	65	220
BCD-175KC LV	SN.N.ST	* ** *	I类	175	65	220
BCD-175KC ZV	SN.N.ST	* ** *	I类	175	65	220
BCD-195KC JV	SN.N.ST	* ** *	I类	195	65	220
BCD-195KC LV	SN.N.ST	* ** *	I类	195	65	220
BCD-195KC ZV	SN.N.ST	* ** *	I类	195	65	220
BCD-215KC JV	SN.N.ST	* ** *	I类	215	78	220
BCD-215KC LV	SN.N.ST	* ** *	I类	215	78	220
BCD-215KC ZV	SN.N.ST	* ** *	I类	215	78	220

注:根据国标规定,气候类型为SN.N.ST时,冰箱使用环境温度为10~38℃。

内容 型号	额定频率 (Hz)	输入总功率 (W)	额定耗电量 (kW·h/24h)	能效等级	噪声(声功率级) dB(A)
BCD-175KC JV	50	100	0.39	1级	38
BCD-175KC LV	50	100	0.39	1级	38
BCD-175KC ZV	50	100	0.39	1级	38
BCD-195KC JV	50	100	0.39	1级	38
BCD-195KC LV	50	100	0.39	1级	38
BCD-195KC ZV	50	100	0.39	1级	38
BCD-215KC JV	50	100	0.39	1级	38
BCD-215KC LV	50	100	0.39	1级	38
BCD-215KC ZV	50	100	0.39	1级	38

注:技术数据中标注的“噪声(声功率级)”是在国家标准规定的半消声室内,将冰箱空载放在厚5~6mm弹性橡胶垫层上,关闭门后冰箱至少运行30min,运行稳定后进行测试(不包括开停机)。测试冰箱前后左右四个表面1米处的噪声,以四点噪声的算术平均值作为该机的噪声。使用过程中,由于冰箱装载物品、环境噪声、开关门、压缩机开停等影响,实际噪音与标注值有差异是正常的。

内容 型号	冷冻能力 (kg/24h)	制冷剂	重量 (kg)	电源软缆 连接方式	外形尺寸 深×宽×高(mm)
BCD-175KC JV	3.0	R600a 48g	61	Y	620×555×1474
BCD-175KC LV	3.0	R600a 48g	61	Y	620×555×1474
BCD-175KC ZV	3.0	R600a 48g	61	Y	620×555×1474
BCD-195KC JV	3.5	R600a 48g	62	Y	620×555×1556
BCD-195KC LV	3.5	R600a 48g	62	Y	620×555×1556
BCD-195KC ZV	3.5	R600a 48g	62	Y	620×555×1556
BCD-215KC JV	4.0	R600a 50g	66	Y	620×555×1681
BCD-215KC LV	4.0	R600a 50g	66	Y	620×555×1681
BCD-215KC ZV	4.0	R600a 50g	66	Y	620×555×1681

(注:本公司注重科技更新,参数更改后,恕不另行通知)

## 售后服务

维修之前请确认如下事项

### 冰箱内有异味

- 有气味的食品应该严密包住
- 检查有无坏坏食品
- 冰箱内部需要清洁

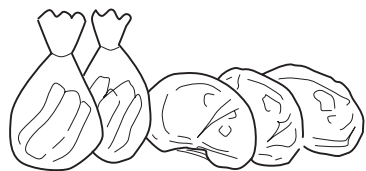

### 压缩机长时间运转

- 初次使用时，运行时间较长，这是正常现象
- 冰箱中一次放入大量食品需要冷却或冷冻
- 天气炎热
- 频繁开启冰箱门
- 冰箱门未关严
- 温度设定过强，参阅“开始使用”一节

### 冷藏室底部有水或水外溢

冷藏室后壁上的出水孔可能堵塞，请用透孔销疏通（参看前文“除霜”一节）

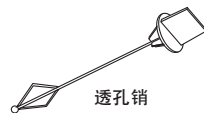

### 冷藏室后壁结露严重

- 温度设定不当，参阅“开始使用”一节
- 门未关严或食品将门顶住未能关上
- 门开启太频繁
- 天气炎热
- 湿度过大

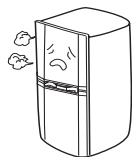

## 售后服务的保证



1. 保修：当您需要正常咨询或维修时，请持保修证和购机发票与我公司当地售后服务中心联系，并将保修证妥善保管。
2. 保修期内整机免费保修一年，主要零部件免费保修三年。（自购买日起，以发票日期为准）

## 安全注意事项

该系列冰箱使用交流220V/50Hz电源。若电压波动范围较大（超过176~242V的范围），有可能造成冰箱不启动，压缩机烧坏，或压缩机工作声音异常等故障，此时必须加装750W以上的自动稳压器配合使用。

220V~  
50Hz



必须使用独立专用插座并进行可靠接地。本系列冰箱的电源线配有三线（接地）插头，与标准三线（接地）插座匹配。在任何情况下，切勿切除或拆除电源线的第三插脚（接地）。冰箱安装到位后，插头应可触及。以方便插拔。警示！电源线插头应保持与插座牢固接触，否则可能导致火灾。



### 不要损坏电源线

- 切勿以拉扯电源线的方法拔出冰箱的插头。一定要紧紧握住插头，从插座中直接拔出。
- 不要让箱体压住电源线或人为踩踏电源线。
- 将冰箱移离墙壁时，请小心谨慎，切勿滚压或损坏电源线。



### 当电源线损坏时

当电源线出现破损或插头出现磨损时，切勿使用。电源线磨损或损坏，必须到厂家指定的维修点更换。



### 有煤气等易燃气体泄漏时

- 关闭气体泄漏的阀门。
- 打开门窗。
- 不要拔或插冰箱等电器件的电源插头。



### 以下情况请拔下电源插头

- 清洁及维修前，请拔下冰箱的电源插头。
- 更换损坏的灯泡时，应拔掉冰箱的电源插头，以防触电。

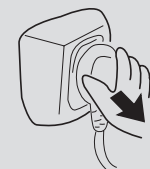

## 安全注意事项

冰箱内严禁放入易燃、易爆的危险品，及强腐蚀性的酸、碱等。



本产品为家用电冰箱，按国家标准的规定，家用电冰箱只适用于储藏食品，不能用于其他用途，如储藏血液、药品和生物制品等。



在冰箱附近，切勿存放或使用汽油及其它易燃物品，以免引起火灾。



为保证安全，建议不要在冰箱台面上放置电源插座、稳压电源、微波炉等电器；也不要再在冰箱内部使用电器（推荐型号除外），以免发生电磁干扰或其他意外。



不要吊在门上玩耍，以防门体拉斜或冰箱倾倒造成人身伤害。

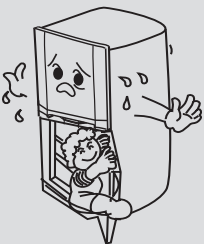

不要在冰箱上部放置不稳定的物品（重物、有水的容器），以免掉下伤人或溢水导致漏电。

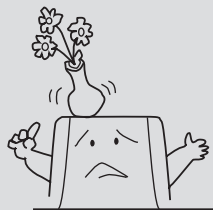

## 售后服务

如果冰箱工作不正常，请按下述方法检查处理。如还不能改变情况，请及时联系当地售后服务中心。一定要详细提供型号名称、附件明细和冰箱编号等。（见冰箱铭牌中有关内容）

### 维修之前请确认如下事项

#### 冰箱不工作



电源是否接通（插头、插座、保险等）

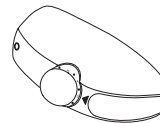

温控器旋钮是否调在“0”档



电源电压是否过低

#### 灯不亮

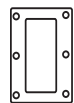

灯泡是否损坏



电源是否接通

#### 噪音大



地面是否平坦，冰箱放得是否稳固

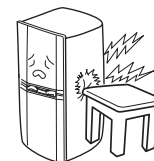

冰箱某一部分是否接触外界物体或墙壁

#### 箱内温度不够低



温控器旋钮档位设定不当，必要时可向高档调节

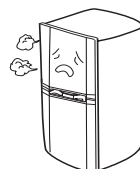

门没关严或频繁开启冰箱门、开门时间过长



放置位置是否受阳光直射或太靠近炉子、暖气等热源



通风不良，是否有东西挡住了冰箱左右两侧板或后背钢板，或者是这些位置太脏

## 疑问解答

技术数据中所标注的额定耗电量是按国家标准，在25℃的环境温度下，冷藏室温度控制在5℃，冷冻室温度控制在-18℃情况下，不开门，稳定运行24小时所测得的数值。当放入食品较多，环境温度较高，开门频繁，环境温度较低低温补偿加热丝工作，实际耗电量高于标注值是正常的。

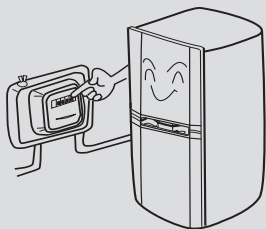

冰箱在工作时，由于温度的变化，蒸发器和管路会由于热胀冷缩发出“啪啪”的声音。

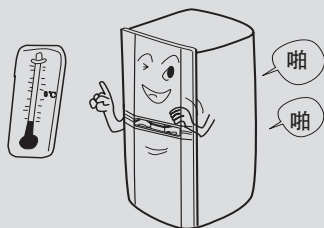

夏季环境温度较高，压缩机工作时间较长为正常现象。

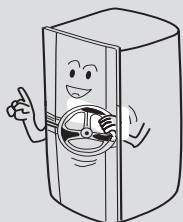

空气湿度较大时冰箱外部可能出现水珠，用软布擦干即可。

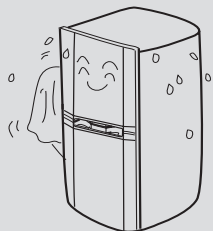

冰箱在开停时，温控器、启动继电器等电气件会由于动作而发出“咔嗒”声。

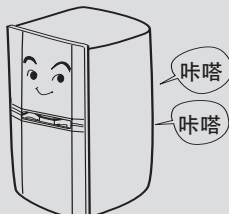

## 安全注意事项

冰箱开始运行之后，切勿用手触摸冷冻室的冰冷表面，尤其是手湿的时候。否则，皮肤可能会粘在这些冰冷的表面上。



不要用水喷淋、冲洗冰箱，也不要将冰箱放置在潮湿、易溅上水的地方，以免影响冰箱的电气绝缘性能。

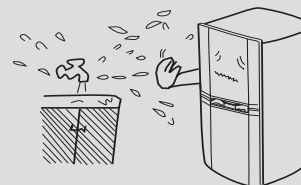

严禁私自拆卸、改造冰箱，禁止损坏制冷管路。维修冰箱必须由专业人员进行。

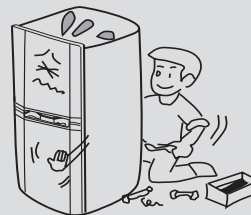

请勿把瓶装啤酒、饮料等放入冷冻室，以防冻裂。



停电或清洁时，应拔下电源插头，至少保持间隔五分钟，才能再次接通电源，以防因连续启动而损坏压缩机。



冰箱废弃不用时，请将门子卸掉，并拆下门封条，以免小孩子进入玩耍，发生意外。

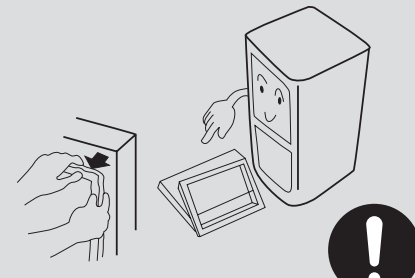

## 放置环境

冰箱需放置于平坦坚固的地面，如需垫高，亦需选择平稳、坚硬、不可燃的垫块，切勿将冰箱的包装泡沫垫块用来垫高冰箱。如果稍有不稳，可调整冰箱前部的黑色可调底脚：按顺时针方向旋转可调底脚，可以提高冰箱高度；按逆时针方向旋转，可以降低冰箱高度。

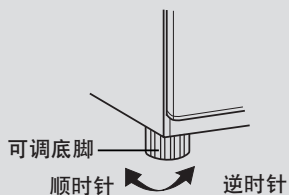

放置冰箱应该远离热源并避免太阳光直射，以免影响冰箱的工作性能。

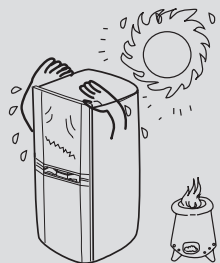

应放置于通风良好的地方，冰箱周围包括后背应留有10cm以上的空间。

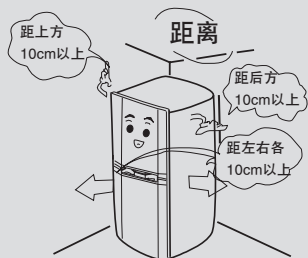

不要放在潮湿或易溅水的地方，溅的水及污物应及时用软布擦干净。

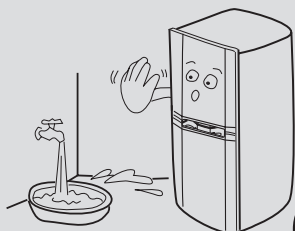

不要放置在太冷(低于5℃)的环境中，也不要放在户外和雨中使用。

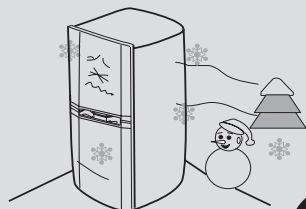

## 疑问解答

冰箱在初次使用或在启动时，由于冰箱的运行状态没有稳定，故冰箱在开始运行时，会发出较大的“嗡嗡”声；运行稳定后，声音就会减小。

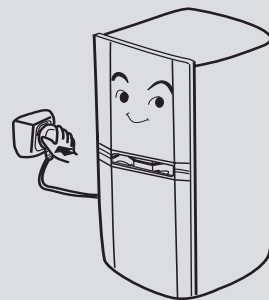

冰箱初次使用时，会出现工作时间长，冰箱箱体温度高，压缩机温度高的现象，这是正常现象。

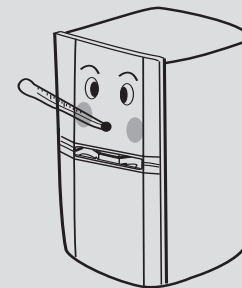

冰箱内制冷剂流动的声音，压缩机工作时发出的声音，以及开、停机时压缩机发出的“嗒嗒”声，这是正常现象。

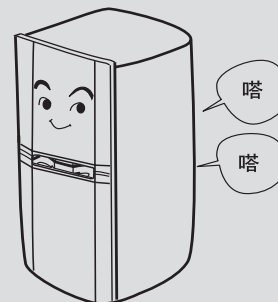

冰箱利用箱体两侧板、前面中梁和后背冷凝器散发热量，温度较高，这是正常现象。

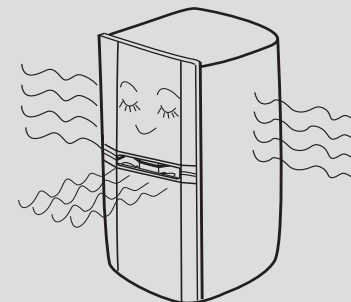



## 停用

### 外出度假时

- 若是短期度假，请将易变质的食物取出，设定到合适的温度档位，确认后将冰箱门完全关好。
- 若您长时间在外度假，需将家中电源切断时，请将食物取出，待霜溶化后，清洁内部，擦干后把冰箱门打开，以免微量食物残渣产生不良气味。

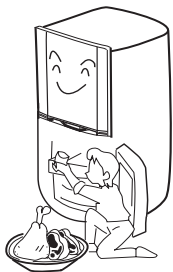

警告

器具报废后，应妥善处理或交由专业人员处理，不应随便丢弃，以免对环境造成危害或引发其它危险。

### 搬运时

- 拔下电源插头，切断电源。
- 取出冰箱内所有食品。
- 用胶带固定冷藏室搁物架、保湿盒及冷冻室抽屉等活动部件。
- 关紧冰箱门，用胶带固定，以免移动时被打开。
- 搬运冰箱时，最大倾斜角度不能超过45度(与垂直方向之间的夹角)，以免造成制冷系统故障，影响正常使用。

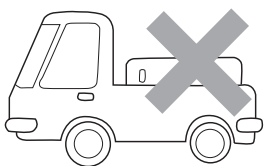
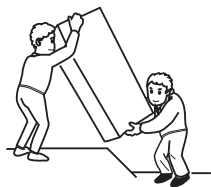

注意

任何时候都不可以将冰箱放倒。

## 使用准备

1

### 拆除所有包装组件

包括泡沫底座及固定附件用的胶带也必须拆除。

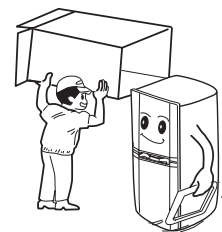

2

### 清点随机附件和资料

箱内物品请按装箱单内容对照检查，如有出入，请向销售商店查询。



3

### 将冰箱摆放到合适的位置

(参看前文“放置环境”一节)

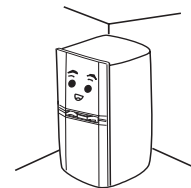

4

### 使用前最好先进行清洁

(详细说明请参阅后文“清洁”一节)

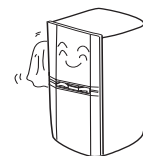

5

### 静置

冰箱安放调平、清洁完毕后，先不要接通电源，让冰箱静置30分钟以上，再接通电源，以确保冰箱正常运转。

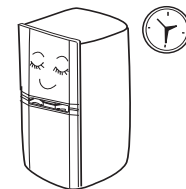

注意

为便于查询，开箱后请将冰箱型号和出厂编号抄写在保修证中。

## 开始使用

### 1 接通电源

### 2 温度设定及调节

冰箱内的温度是通过温控器调节旋钮①来调节的。旋钮上的刻度“0”位是关机位置，“1,2,3,4,5,6,7”只代表档位，不代表具体的温度，数字越小，箱内温度越高，数字越大，则箱内温度越低。用户可根据需要，选择温控器旋钮的位置，可参考右下表：

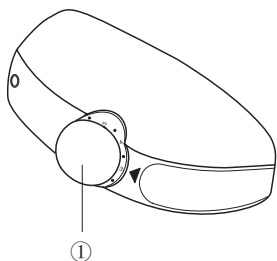

参考档位	使用时机
1-3档	环境温度 $\geq 30^{\circ}\text{C}$
3-5档	环境温度 $16\sim 30^{\circ}\text{C}$
5-7档	环境温度 $\leq 16^{\circ}\text{C}$



注意

当冰箱所处的环境温度较高，如果档位调的太高，冰箱有可能不停机，并导致冰箱内温度偏低，应该把档位调低；当冰箱所处的环境温度较低，如果档位调的太低，冰箱冷藏及冷冻室温度会偏高，不利于食品保鲜存放，应该把档位调高。以上仅供参考，请根据实际使用情况调节温控器旋钮的位置。

### 3 将食品放入冰箱

经过2~3小时通电运转后，冰箱内已充分冷却，此时可放入食品，正式使用冰箱。



注意

温控器旋钮的位置改变时，箱内温度需经过一段时间后才能达到平衡。且这段时间的长短，取决于温控器旋钮位置改变的大小、周围环境温度的高低、开门频次及箱内存放食物的多少等。

## 停用

### 停电时的处理

停电后即使是夏季，几个小时之内，仍可以毫无问题地保存食品。

- 停电后，不要再放入新食品，尽量不开冰箱门。
- 如果事先知道要停电，应多制一些冰块，用不漏水的容器盛好，放在冷藏室内上部。

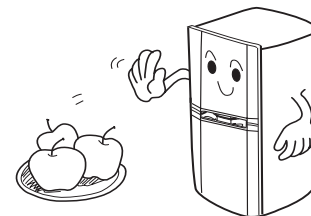

注意

由于断电或其它故障引起冷冻室内温度回升，会缩短食品的贮存期限及降低其食用质量。

### 停止使用

如果冰箱需要停止使用较长时间，应拔下电源插头，切断电源，并照前面所述的方法清洁冰箱。

冰箱停止使用时应敞开门，以防冰箱内微量食品残渣产生不良气味。

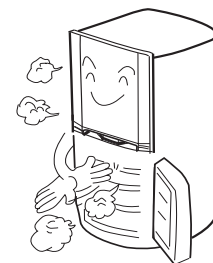

注意

一般情况下不要停用冰箱，以免影响冰箱使用寿命。



注意

拔下电源后，至少保持间隔五分钟，才能再次插电。

## 清洁

残留在冰箱内的食物会产生不良的气味，因此必须定期清洁冰箱。

- 为了安全，请在清洁前将电源插头拔掉。

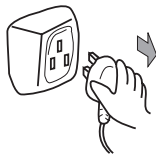

- 使用软毛巾或海绵蘸温水（可加中性洗涤剂）来清洁冰箱。

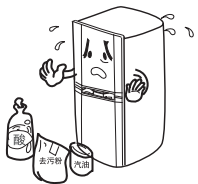

注意

不要使用硬毛刷、钢丝刷，也不要使用去污粉、汽油、香蕉水、丙酮等有机溶剂、热水或酸、碱等来清洁冰箱。

- 冰箱表面沾的水，请用干布擦净。

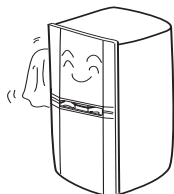

注意

清洁时不要用水喷淋冲洗，以免影响电气绝缘性能。  
清洁“开关”和“照明灯”等电气件的时候，请使用干抹布。

- 要经常清除冰箱背后及左右两侧板上的尘埃，以提高散热效果。



- 门密封胶条容易弄脏，请注意经常保持清洁。



## 关于冷藏室

短期贮藏或随时要吃的食品请放在冷藏室：

虽然通过调节温度档位，可使冷藏室的绝大部分区域的空间平均温度在3~8℃间，但无法使食品长期保鲜，所以冷藏室只能作为短时间的贮藏室使用。



### 各种食品建议存贮的区间

由于冰箱内的冷气循环，使得冰箱内各区域的温度存在差异，⑥区为冷藏室最冷区域，因此不同种类食物应放在不同的区域。

- ① 鸡蛋、黄油、奶酪等
- ② 罐头、调味品等
- ③ 饮料及各种瓶装食品
- ④ 腌渍食品、罐头等
- ⑤ 面食、罐头及牛奶、豆腐等
- ⑥ 熟肉食和香肠等
- ⑦ 水果、蔬菜、色拉等

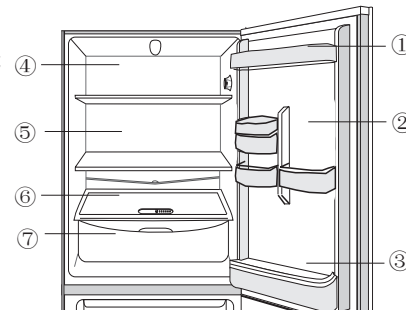

### 照明灯及其更换

照明灯参数为：220-240V~，1.5W

照明灯为LED灯，该灯能耗低，寿命长。

若有异常，请联系售后人员上门服务。

## 关于冷藏室

### 保湿盒及其使用

本冰箱特设果菜保湿盒，您可以根据所存放食品的需要，调整保湿盒里的湿度。

- 调节保湿盖板上的湿度控制钮，使其露出较少的孔，可使保湿盒内保持较高的湿度，适宜存放黄瓜、葡萄、猕猴桃、柿子、大白菜等。

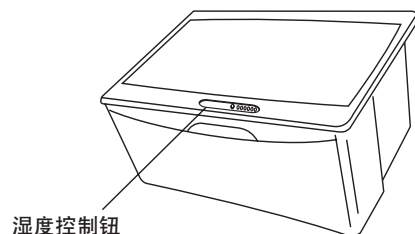

- 调节保湿盖板上的湿度控制钮，使其露出较多的孔，可使保湿盒内保持较低的湿度，适宜存放草莓、柑桔、菜豆、蒜苔、西瓜、李子、西红柿等。

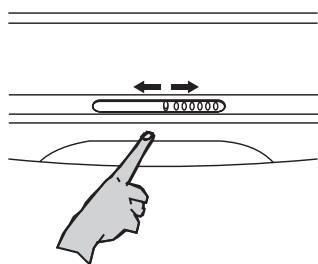

- 取出保湿盒时，先确定保湿盖板前缘在保湿盒的内侧，然后向外拉出即可。保湿盖板只有在取出保湿盒之后才可取出。安装时，应先装回保湿盖板，再装回保湿盒。

### 调节搁物架的高度

冷藏室内的搁物架可以根据需要调整高度，取出时，用双手向上稍倾斜便可拉出。推入时使搁物架后部的止挡边保持向上，以防止食物与冰箱后壁接触而冻结在冰箱壁上。取出或插入搁物架时，请用双手拿稳，小心轻放，以免掉出损坏。

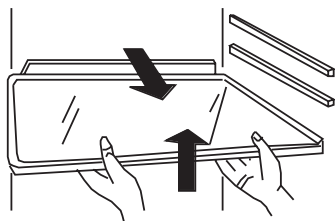

## 除霜

### 冷藏室除霜

冷藏室为自动除霜。后壁的结霜化为水经出水口流出至冰箱背面的蒸发皿内，压缩机运行所产生的热量使化霜水自动蒸发。冷藏室后壁结霜与有水珠是制冷和自动化霜过程的正常现象。

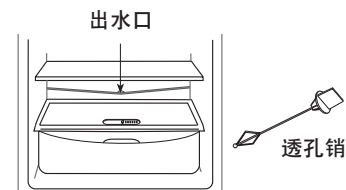

注意

一定要保持保湿盒上方的出水口畅通，使化霜水通畅地经此处流出，若出水口堵塞，请使用随机附件中的透孔销进行疏通。

### 冷冻室除霜

- 该室需要人工除霜。冰箱使用一段时间后，蒸发器板上会形成一层霜，如果霜层过厚，会增大冰箱的耗电量。因此，当霜层较厚时，应使用塑料刮霜板进行除霜。
- 如果蒸发器板上已经形成冰层，必须进行除霜并清洁。
- 除霜时，请先拔下电源插头，切断电源，取出食品，放在阴凉处，再将抽屉取出。待除霜结束后再原样放回。为加快除霜过程，可在蒸发器板上放一碗热水。

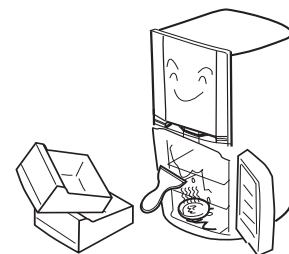

注意

不要使用机械工具或其它方式进行除霜（推荐型号除外），以免损坏冰箱。

## 冷冻食品注意事项

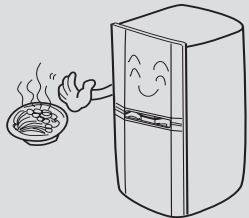
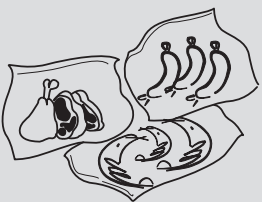
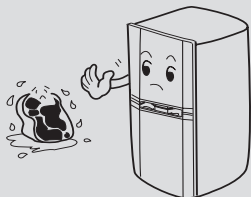
<p>热的食品放入冷冻室前必须先冷却至室温。</p> 	<p>将食品分成适当的小份，这样更容易冻透，可更好地保证其化冻和烹饪时的质量，每份食品不宜超过2.5kg。</p> 
<p>冷冻食品前最好先包装起来且包装外表面必须干燥，以免冻结在一起。包装材料应无味、不透气、不透水、无毒、无污染，以免食品串味和质量下降。</p> 	<p>存放食品应根据不同食品的贮存期在包装袋上注明冷冻的日期、期限及名称，以免过期。</p> 
<p>原则上，只按当次所需数量从冷冻室内取出食品化冻，已化过冻的食品不能再重新冷冻，除非将其加工成成品菜肴，才可再次冷冻，否则会影响食用质量。</p> 	<p>一次放入冷冻室的新鲜食品量不宜过多，最好不要超过该冰箱的冷冻能力值。(见“技术数据”内容)</p> 

## 冷藏食品注意事项

<p>热食品放入冰箱之前，先冷却至室温。</p> 	<p>食品经清洁并擦干水珠后，再放入冰箱内贮藏。</p> 
<p>食品在放入冰箱之前最好密封起来，这样不但能防止水份蒸发，保持水果、蔬菜的新鲜，而且也能防止食品之间互相串味。</p> 	<p>食品要分类整理冷藏 根据食品种类分开存放，每天吃的东西放在搁物架的前面，这样可避免不必要的长时间开门，也不会因忘记而发生食品过期的现象。</p> 
<p>冰箱内的食品不要放得过满 存放食品，应相互隔开，留有冷气流通的通道，从而达到更好的冷藏效果。</p> 	<p>存放食品不应太靠近内壁 含水份较多的食物勿靠近搁物架内壁存放，避免被冻结在内壁上，所以放食品时请注意稍离开内壁一些距离。</p> 



注意

冰箱中存放的食品特别是油类食品与内胆长时接触，会造成内胆腐蚀，应尽量避免食品与内胆之间接触。当内胆沾上油污时，应及时清擦干净。

## 巧用冷藏室

萝卜类应切掉叶子，防止营养被叶子吸收。

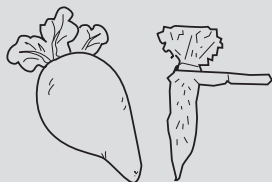

蛋类采用站立方式放在蛋盒中储存，可以延长储存期。

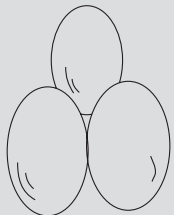

将冷冻食品放在冷藏室化冻，这样可以利用冷冻食品的低温来冷藏食品，达到节能的效果。

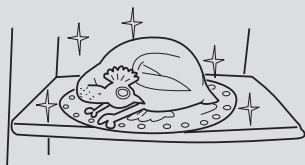

有些食品如：洋葱、大蒜、生姜、菱角、根茎类等，常温下可以长时间保存，不需要放入冰箱内冷藏。



茭瓜、甜瓜、木瓜、香蕉、菠萝，在冷藏状态下会促进其新陈代谢，不宜冷藏，但如果是未熟的水果，可在冷藏室保存一定时间，促其成熟。



注意

当冬天环境温度在0~10℃时，冷藏室温度较低，下部的温度在0℃左右，这时，蔬菜、水果等宜放置于冷藏室内上部，以免冻坏。

## 关于冷冻室

### 冷冻室用于长时间存放食品

冷冻室的温度很低，可以长时间地保持食品的新鲜状态，因此要长时间保存的食品最好放在这个空间里贮藏，但应遵守食品包装上注明的贮藏时间。

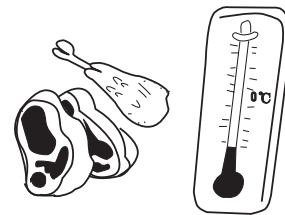

各种食品推荐的保鲜期、保质期如下：

食品种类	保鲜期（月）	保质期（月）
鸡肉、牛肉、羊肉、虾类	4	9
水饺、冻包、肉排、雪糕	4	6
蛋糕、面包、肉片、奶酪	2	6
蟹类、海鲜、肠、冰淇淋	1	3

详细说明请参考食品生产厂家包装上的说明或专业冷冻手册，具体的储存时间取决于食品的质量、冷冻之前的预处理以及每个家庭对食品质量的不同要求。



注意

您可以根据需要将抽屉取出使用。

### 制作冰块

- 往制冰盒内倒入四分之三容积的水，放在冷冻室内冷冻。
- 从冰箱里取制冰盒时，不要用小刀或其它金属工具撬取，一般稍一用力即可取下。
- 取下制冰盒后，将制冰盒放入温水中停留一会儿，然后用手将制冰盒扭转便可取出冰块。

