

Panasonic[®]

使用说明书 有线数字高清电视系统用户终端接收机

型号 **TZ-BCH1000**



请在使用本机之前，阅读下列说明，并保存以供参考。
本说明书中所示的图示仅为示意图。

中文

HDMI[™]
HIGH-DEFINITION MULTIMEDIA INTERFACE

亲爱的松下电器用户：

欢迎您成为松下电器用户大家庭的一员。我们衷心希望此新型设备能给您带来快乐和满意。

为了使您的电视接收机取得最佳效果，在开始任何设置之前，有必要充分阅读此说明书，并将其保存好，以备将来参考。

并请保管好购货收据，并在该说明书封底留出的空白处记下本机型号和序列号。

目录

安全注意事项.....	3	游戏 / 北京之窗	19
本机特点	6	玩游戏.....	19
附件.....	7	收看《北京之窗》.....	19
各部分的名称.....	8	用户设置.....	20
本机正面.....	8	频道设置.....	20
本机背面.....	9	执行自动搜索	20
遥控器.....	10	执行手动搜索	20
连接	11	频道管理.....	21
天线的连接	11	进行喜爱设定	21
电视机的连接.....	11	跳过设定	21
智能卡的插入.....	13	频道加锁	21
电源开 / 关.....	13	查看服务信息.....	22
收看节目.....	14	测试信号电平.....	22
频道列表.....	14	切换显示语言.....	22
使用主页.....	14	确认预约节目.....	23
电视 / 广播.....	16	变更个人密码.....	23
收看电视节目.....	16	变更密码	23
收听广播节目	16	将密码设置为激活或取消	23
视频点播 / 节目指南.....	17	图像调整.....	24
收看 NVOD	17	查看邮件.....	24
从 EPG 搜索节目	17	收看订购节目信息.....	25
节目预约	18	输出设置.....	25
节目搜索	18	便捷功能.....	25
		故障维修.....	26
		对下载的说明.....	26
		规格.....	27
		维护.....	27

安全注意事项



该图标表示应加以注意的“注意”内容。



该图标表示不可以做的“禁止”内容。



该图标表示务必执行的“指示”内容。



警告

发生异常时，请立即停止使用。

如果继续使用，则可能导致火灾、触电。所以，请立即将电源插头从插座中拔出，然后委托有线电视服务公司进行修理。

■ 发生故障、冒烟、产生异常气味或声音时，应拔掉电源插头！

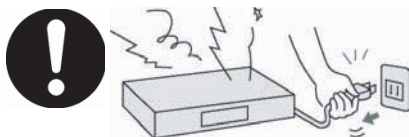

请确认不再冒烟，然后委托有线电视服务公司进行修理。

请客户不要擅自修理，否则容易发生危险。

■ 异物、水等液体进入内部或者摔落以及外壳破损时，应拔掉电源插头！



■ 请不要放在不稳定的场所

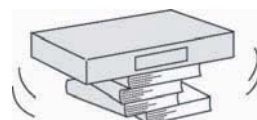

如果放在摇晃的台面上或倾斜的场所等处，则可能发生翻倒或滑落现象，造成人员受伤。

■ 请不要让水等液体进入，或者濡湿



请不要在机器上放置装有水等液体的容器，或者让宠物躺在机器上。水等液体，动物的排泄物等有可能进入机器中，从而引起火灾、触电。

安全注意事项



警告

关于电源软线

■ 请不要损坏电源软线、电源插头

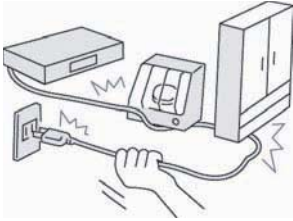

如果被划伤或者对其进行加工、压放重物、加热、靠近热器具，或者强行弯曲、扭曲、拽拉，则可能造成芯线裸露、短路、断线，从而引起火灾、触电。

- 有关电源软线、插头的修理，请与有线电视服务公司联系。

■ 使用时请不要超过插座、连接设备的额定值，确认电源电压是否在交流 90 V - 250 V 范围以内



采用插排配线时可能超出额定值，引起发热，从而导致火灾。

■ 请定期擦拭电源插头，避免堆积灰尘



否则，潮气等可能引起绝缘不良，导致火灾。
请拔出电源插头，用干布擦拭。

■ 请将电源插头切实插到底部

如果插接不良，则可能引起触电，或者因发热而导致火灾。



- 请不要使用受损的插头和松弛的插座。

■ 请不要用濡湿的手插拔电源插头



否则，可能导致触电。

■ 请不要卸下外壳，或者对其进行改装



请不要接触内部。否则可能引起火灾、触电。
• 有关内部的检查、调节、修理，请委托有线电视服务公司。

■ 打雷时，请不要接触机器和电缆线

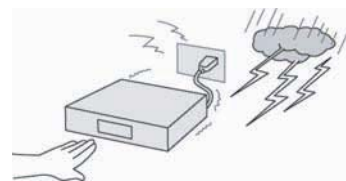

否则，可能引起触电。

■ 请不要放入异物



请不要从通风孔、智能卡插入口等处插入或掉入金属物品、易燃物品等。否则，可能引起火灾、触电。尤其要注意儿童。

■ 请将不需要的小零件等妥善保管在婴幼儿的手够不着的地方



否则，可能被误吞。同时，也要注意包装材料、标签等。

- 万一被误吞，请立即就医。

安全注意事项



注意

■ 请不要堵塞通风孔

否则可能造成内部积热，导致火灾或机器故障。因此，请注意下面几点。

- 放置在电视柜等处时，请保持距上方 6cm 以上，离左右和后侧 10 cm 以上的间距。

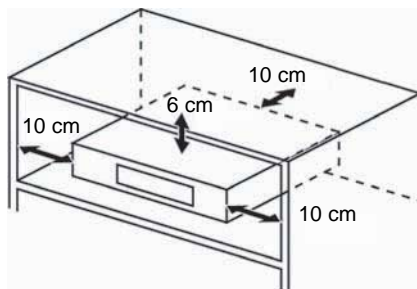

- 请不要放进壁橱、书柜等通风条件差的狭窄场所。
- 请不要用桌布覆盖，或者放在毛毯、被褥上。
- 请不要仰放、侧放、倒放。

■ 请不要放在潮气、灰尘较多的地方，或者有油烟、蒸气的地方

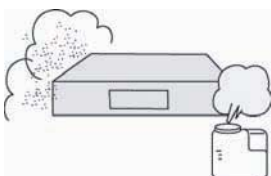

如果放在烹饪台、加湿器附近等处，则可能引起火灾、触电。

■ 请不要在上面压放重物

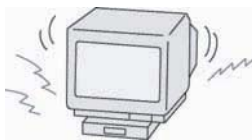

否则，可能因失去平衡而摔落，从而造成人员受伤。

■ 请不要踩在机器上



否则，可能摔倒或造成机器损坏、人员受伤。

- 请尤其注意幼儿。

■ 长期不使用时，请拔掉电源插头



否则，电源插头上会堆积灰尘，有可能引起火灾、触电。

■ 在拔电源插头时，请握住插头拔出



如果拽拉电源软线，则可能导致电源软线损坏，并可能引起触电、短路、火灾。

安全注意事项



注意

■ 要移动时，请务必卸下连接线后进行



否则，可能造成电源软线、连接机器受损，引起火灾、触电。

- 请事先确认电源插头、天线、机器间的连接线已卸下。

有关遥控器

■ 装入电池时，请注意极性标注（ \oplus 和 \ominus 的方向）



请按照机器上的标注，正确地装入。如果弄错，则可能造成电池破裂、液体泄漏，从而导致火灾、受伤，或者污染周围环境。

■ 请不要将新旧电池混用，或使用非指定的电池



如果弄错，则可能造成电池破裂、液体泄漏，从而导致火灾、受伤，或者污染周围环境。

关于保养

■ 为了安全起见，保养时请将电源插头从插座中拔掉

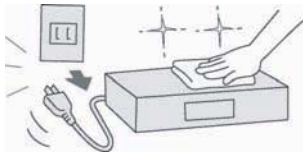

否则，可能触电。

本机特点

本机是用于接收符合 DVB-C 标准的有线数字电视广播并支持中国 HDTV 的数字有线电视机顶盒。

· 获得高画质

连接到带分量视频输入端子或 HDMI 端子的电视机，就可以通过 HDTV 广播欣赏到细致入微的高画质节目。

· 数字音频光纤输出

如果连接到带数字音频光纤输入端子的音频设备，您可以体验到高品质的声音效果。

· 配备电子节目指南（EPG）

有线数字电视广播可传送节目信息。

可在电视画面上显示节目表、查看节目信息、选择节目，还可以预约节目。

· 节目搜索功能

可以浏览当前时间段正在播放的其它频道的节目。

可以按“分类”指定条件搜索节目，并进行视听、预约。

● 本使用说明书的插图和画面仅供参考，请以实际为准。

附件

设置、连接之前，请确认附件。

使用说明书：1

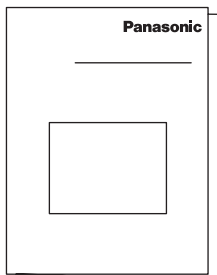

射频输入转换接头：1

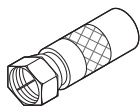

RF 同轴电缆：1

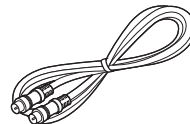

遥控器：1



5 号干电池（R6、AA）：2



分量视频连接线：1

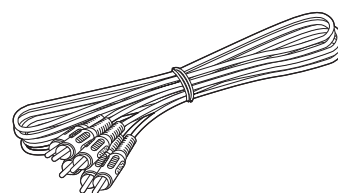

保修证：1

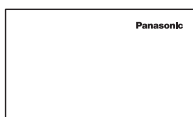

音频连接线：1

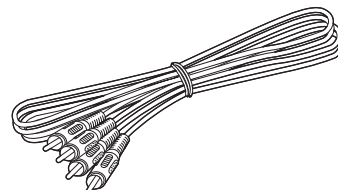

遥控器的注意事项

- 要丢弃干电池时，请考虑对环境的影响，按照规定的方法丢弃。
- 请不要让遥控器接触液态物质。
- 请不要让遥控器摔落。

各部分的名称

本机正面

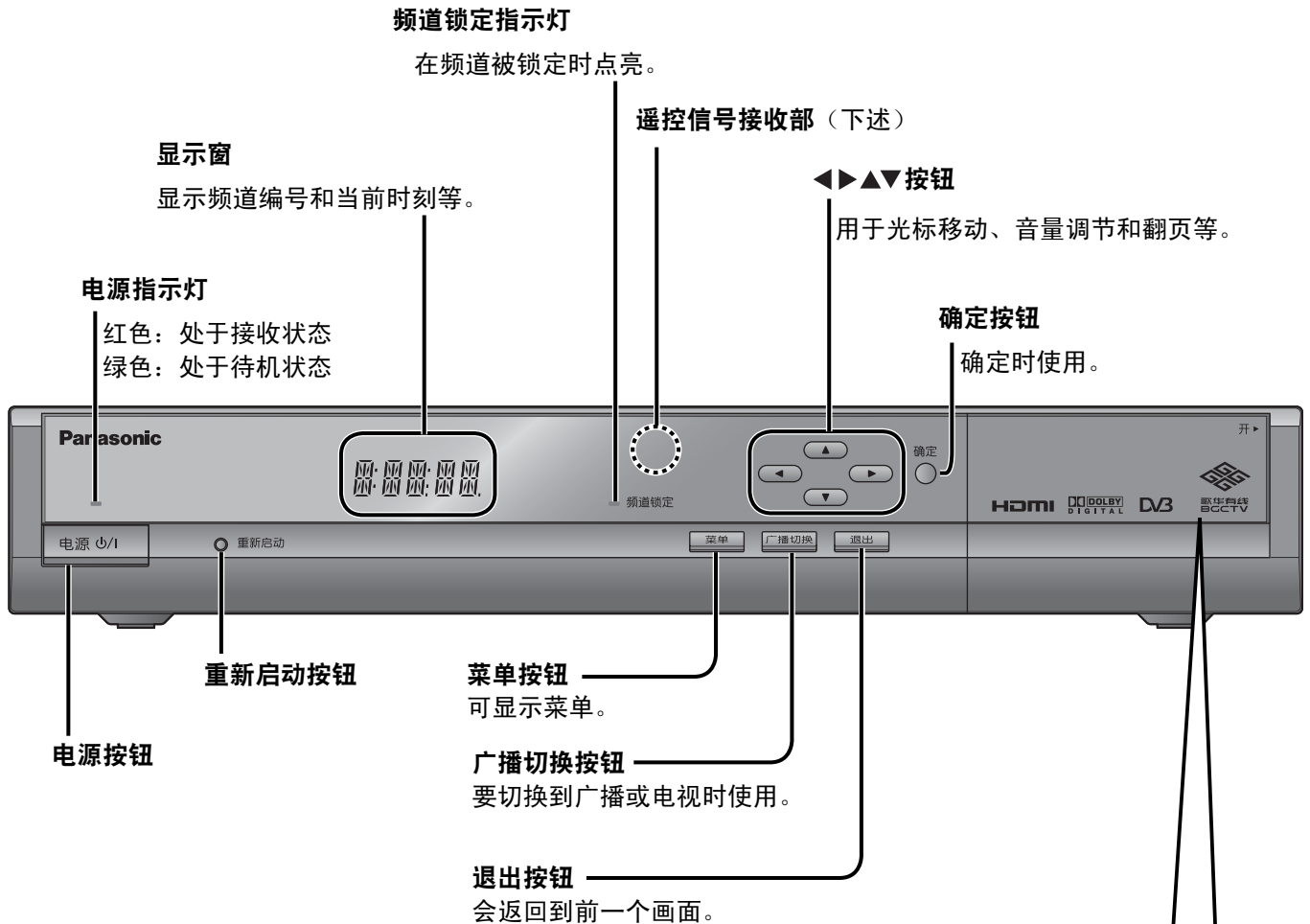

遥控信号接收部

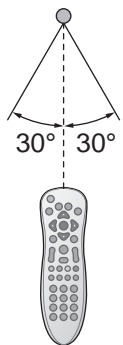

在正面约 8m 以内

请朝向遥控信号接收部进行操作。

请用手指抓住凹陷处，将门向前侧拉出并打开。

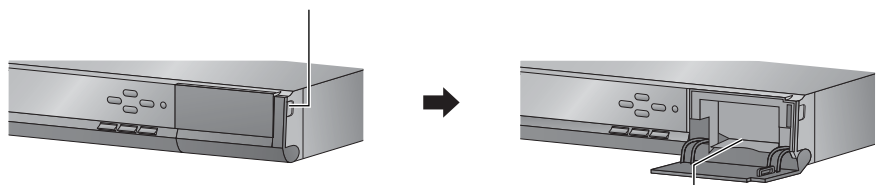

各部分的名称

本机背面

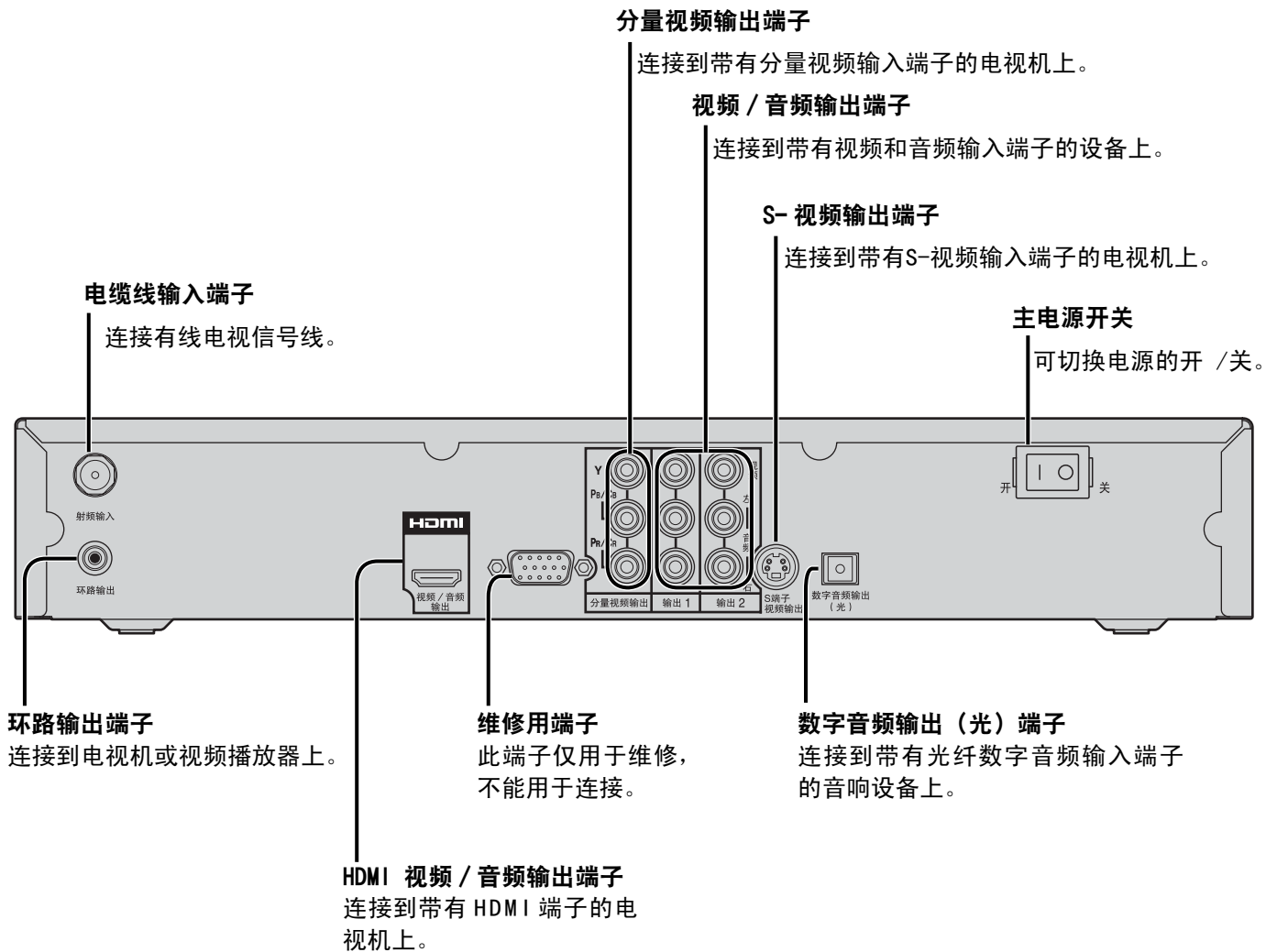

各部分的名称

遥控器

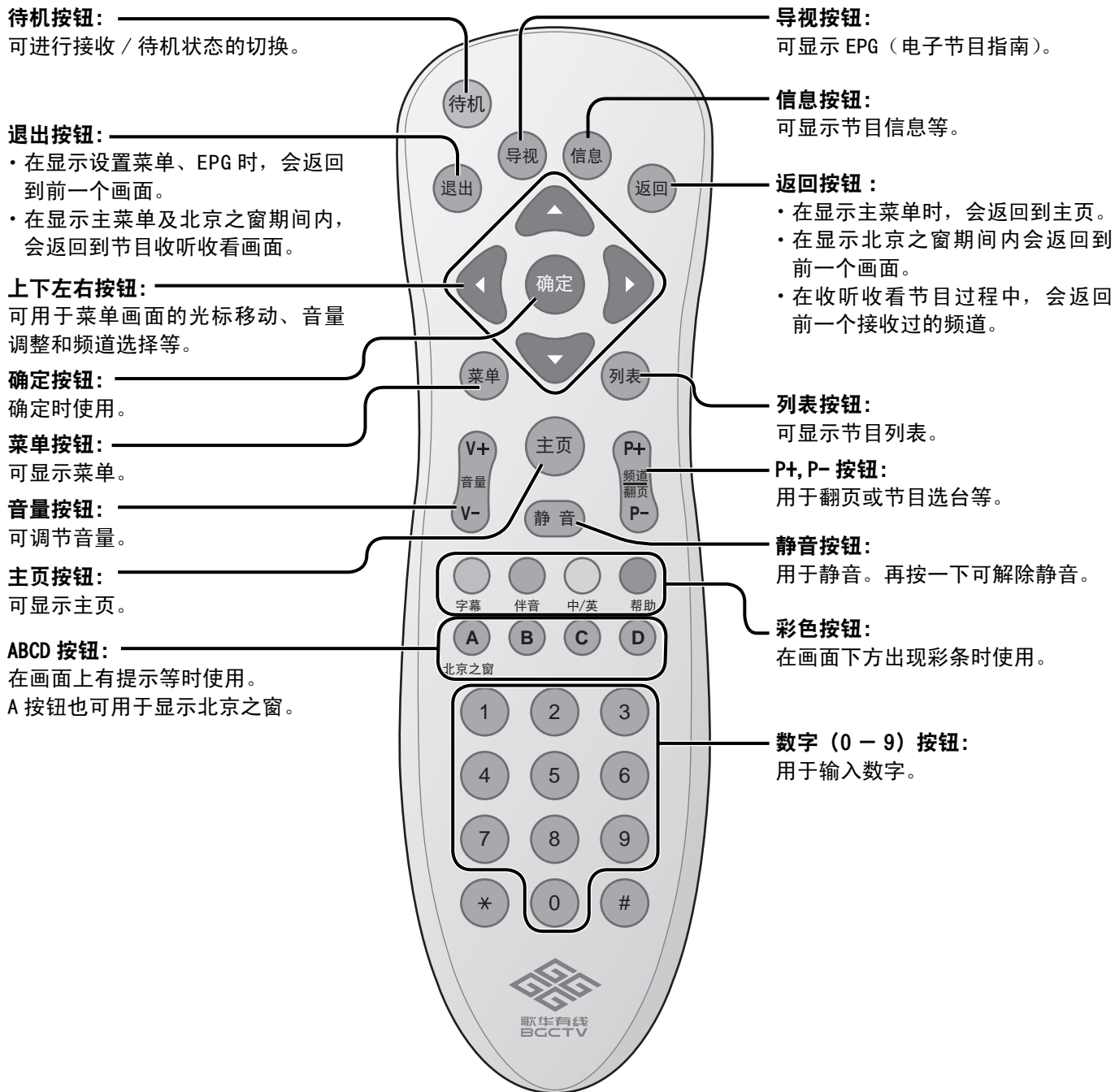

连接

天线的连接

如有线电视信号线为 IEC，请接上随附的射频输入转换接头。

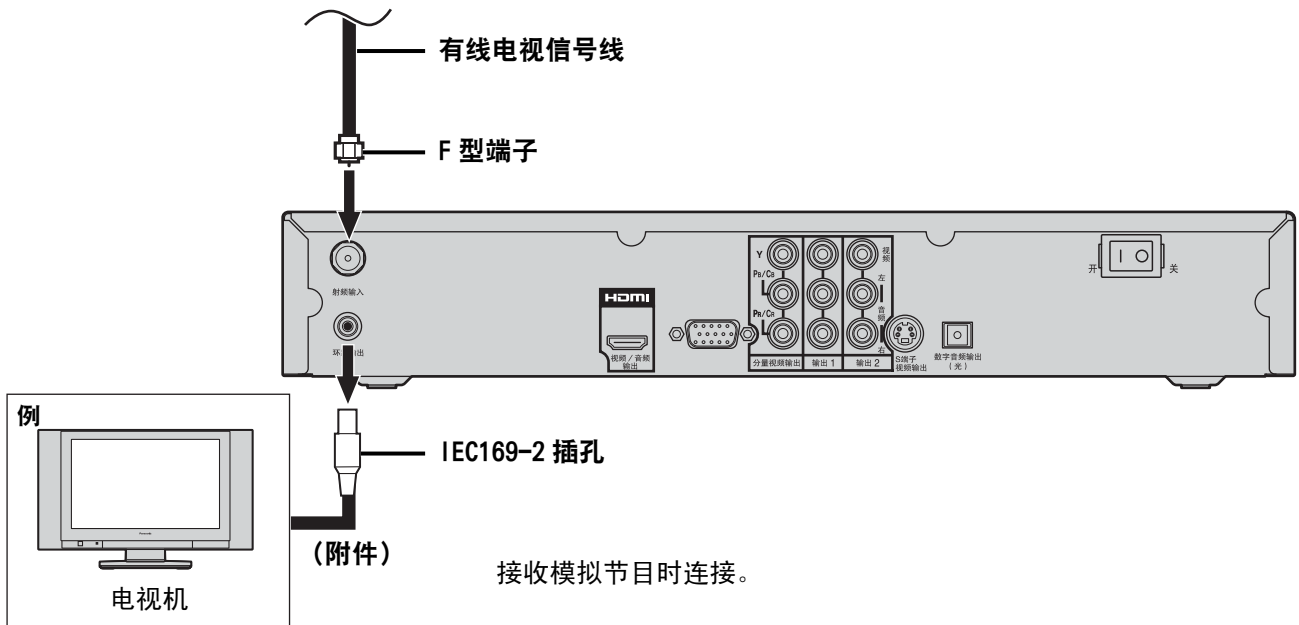

电视机的连接

连接在视频端子或 S-视频端子上时

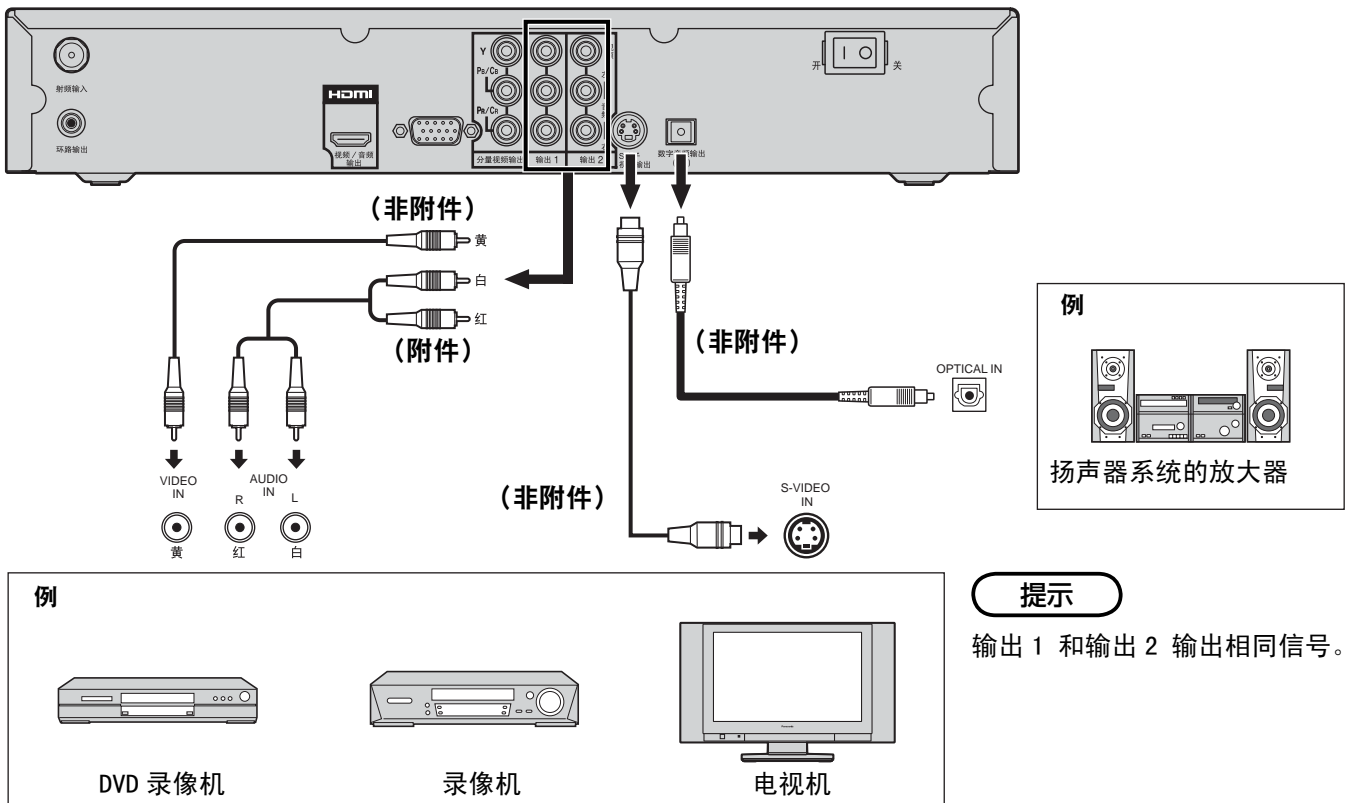

提示

输出 1 和输出 2 输出相同信号。

连接

连接到 HDMI 端子上时

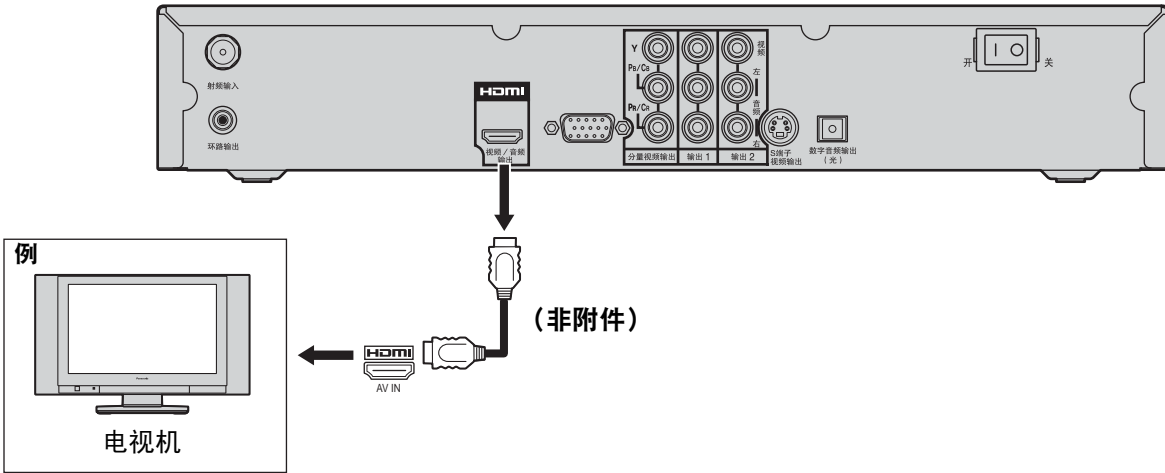

注意事项

- 为防止画质下降，保证工作状态稳定，请使用 5.0 m 以下的 HDMI 电缆线。
- 请使用符合 HDMI 规格要求的 HDMI 电缆线。
- 请根据所连接的电视机的 HDMI 端子适用的信号方式进行设置。（参照第 25 页）

连接到分量视频端子上时

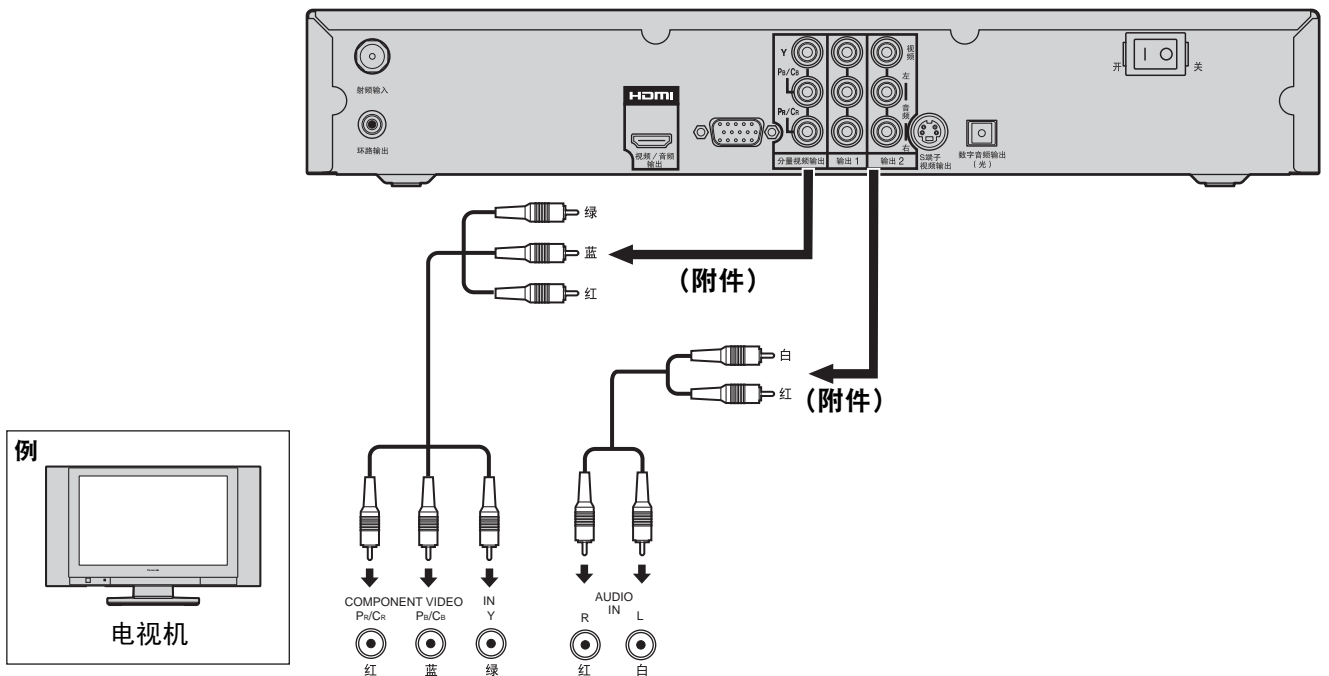

注意事项

请根据所连接的电视机的分量视频端子适用的信号方式进行设置。

智能卡的插入

为了使本机工作，请务必插入智能卡。

请在电源插头未插入电源插座的状态下插入智能卡。插入时请将智能卡的金属质端子面朝下。



智能卡使用注意事项

- 不要使其弯折或变形。
- 不要在其上面放重物或踩踏。
- 不要使其接触水或用湿手碰触。
- 不要拆解加工。

注意事项

- 请不要插入本机专用的智能卡以外的智能卡，否则会引起故障或破损。
- 插入时请不要搞错正反面，或反方向插入。插入方向有误时，智能卡会不起作用。
- 为了更新智能卡的合同信息，请定期接通电源。（每月至少 1 次）

电源开/关

准备：

将智能卡插入本机（参照上述内容）

将电源线插入电源插座

将本机后面的 [I O] 开关拨到 [I]

本机就会开机。

关机后，遥控器不能再使用。

要设置为待机状态时，可按遥控器的 [待机] 按钮或

本机正面的电源按钮

再按一次，本机就会开机。

提示

即使将本机置于待机状态，在本机后面的开关接通时，仍有电力消耗。

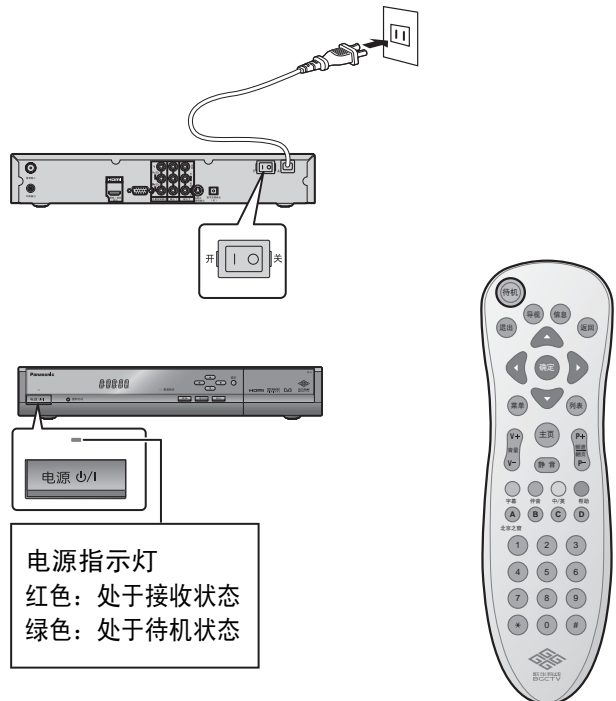

频道搜索

第一次接通电源后，会自动地搜索可接收的频道并加以储存。

另外，在有线电视服务公司改变了频道设置时，也会在接通电源后自动地搜索频道并加以储存。

要再次搜索可接收的频道时，请通过设置菜单执行频道搜索。（参照第 20 页）

收看节目

按数字键，输入自己希望收看的节目的频道编号

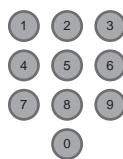

提示

- 利用上下按钮或 P+/P- 按钮也可以选台。
 - 上下按钮：只能对设定为喜爱的节目进行选台。
 - P+/P- 按钮：可以跳过经过跳过的频道进行选台。
- 在收听收看节目过程中，如按返回按钮，会返回前一个接收过的频道。

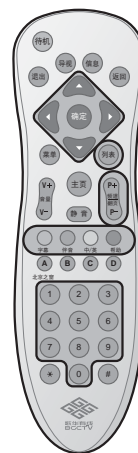

频道列表

按列表按钮，可显示频道列表
(再按一次，就会返回到节目收听收看画面)

列表

按上下左右按钮，选择自己喜爱的频道



按确定按钮后，就会显示节目

确定



提示

按彩色按钮，可切换到服务、喜爱、电视、广播的频道一览表。

使用主页

本机可以通过简易操作，收听收看有线节目、广播节目，或者进行各种设置等。

按主页按钮，可显示主页
(再按一次，就会返回到节目收听收看画面)

主页

按上下左右按钮，选择菜单



按确定按钮后，就会显示各种服务的主画面

确定



各种服务的详细设置方法请阅读下页以后的内容。



使用主页

通过对主页上的图标的选择，用户就能够利用下面一些服务。

■ 电视



以多画面形式显示当前正在播放的电视节目。可以从多个频道中挑选出自己喜爱的节目收看。

(→ 16 页)

■ 视频点播



有些节目，比如电影等，其一个电视节目会隔一段时间进行播放，用户能够点播开始时间最近的节目，或者预约希望收看的时间。(→ 17 页)

■ 游戏



本机内置了一些简单的游戏供用户消遣。(→ 19 页)

■ 用户设置

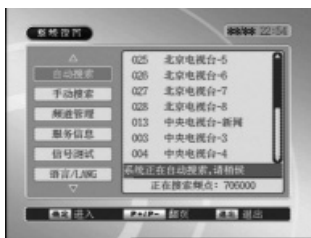

用户可对本机进行的设置有：频道搜索、频道管理、服务信息、信号测试、显示语言切换等。通过菜单按钮也会显示同样的画面。(→ 20 页)

■ 广播



显示当前正在播放的广播节目的一览表。可以随意选择希望收听的广播频道进行收听。(→ 16 页)

■ 节目指南 (EPG)



画面上会显示报纸上刊登的电视栏目一类的节目表。可以根据节目表确认节目内容，选择希望收看的节目，还可以进行预约节目。(→ 17 页)

■ 北京之窗



可以通过数据播放来收看行政信息和生活服务信息等。只要从首页画面选择希望收看的栏目的图标，就会显示相关的画面。通过 A 按钮也可以显示同样的画面。(→ 19 页)

电视 / 广播

收看电视节目

按上下左右按钮，选择节目

按确定按钮，就会显示节目

要收看节目信息，
请在选中节目的状态下按信息按钮

按退出按钮，就会返回到节目收听收看画面

按返回按钮，就会返回到主页



确定

信息

退出

返回



提示

在节目有多页的情况下，可通过 P+/P- 按钮进行翻页

收听广播节目

按上下左右按钮，选择节目

按确定按钮，就会显示节目

要收看节目信息，
请在选中节目的状态下按信息按钮

按退出按钮，就会返回到节目收听收看画面

按返回按钮，就会返回到主页



确定

信息

退出

返回



提示

在节目有多页的情况下，可通过 P+/P- 按钮进行翻页

视频点播 / 节目指南

收看NVOD

按上下按钮，选择节目，按左右按钮，选择时间

按确定按钮，就会显示节目
(如节目尚未播放，节目就会被预约)

要收看节目信息，
请在选中节目的状态下按信息按钮

按退出按钮，就会返回到节目收听收看画面

按红色按钮，就会显示 NVOD 预约节目一览表

将光标对准所预约的节目，并按确定按钮，
预约就会被取消

提示

在节目有多页的情况下，可通过 P+/P- 按钮进行翻页。



确定

信息

退出

(红色)

确定



从 EPG 搜索节目

按上下按钮，选择节目

按确定按钮，就会显示节目

要收看节目信息，
请在选中节目的状态下按信息按钮

按退出按钮，就会退出 EPG。



确定

信息

退出



提示

- 按遥控器上的导视按钮，也可以进入 EPG 菜单。
- 在节目有多页的情况下，可通过 P+/P- 按钮进行翻页。

视频点播 / 节目指南

从 EPG 搜索节目

节目预约

可以预约节目，最多为 32 个。

按上下左右按钮，选择希望预约的节目



按确定按钮，节目就会被预约



提示

- 无法预约的节目，会显示其理由。请按确定按钮，将该显示从画面上消除。
- 设置了预约后，就可以通过蓝色按钮来显示预约一览表，对所预约的节目进行确认。另外，将光标对准所预约的节目，并按确定按钮，预约就会被取消。



节目搜索

按照日期搜索

按绿色按钮

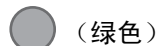

按上下按钮，选择日期



按确定按钮，就会显示所选日期的 EPG 画面



从栏目和主题搜索

按黄色按钮

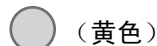

按左右按钮，切换成栏目或主题



通过上下按钮选择自己喜爱的栏目及主题，按确定按钮就会显示相应的列表



游戏 / 北京之窗

玩游戏

按上下按钮，选择自己喜爱的游戏



按确定按钮，就会显示所选择的的游戏



按退出按钮，就会返回到节目收听收看画面



提示

游戏的操作方法请参照画面右下角的指南。



收看《北京之窗》

按上下左右按钮，选择自己喜爱的服务



按确定按钮，就会显示各种服务的主画面



按退出按钮，就会返回到节目收听收看画面



提示

按遥控器上的 A 按钮，也可以进入北京之窗。

用户设置

频道设置

频道设置有以下两种方法。

- 自动频道搜索：对可接收的频道进行自动搜索。
- 手动频道搜索：按照已经输入的任何频率等，对频道进行搜索。
另外，在频道搜索过程中，无法中止搜索。

执行自动搜索

按上下按钮，选择“自动搜索”，并按确定按钮

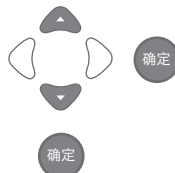

按确定按钮，就会执行搜索

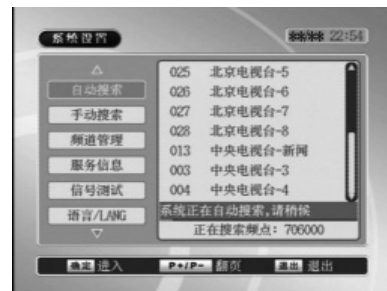

执行手动搜索

按上下按钮，选择“手动搜索”，并按确定按钮



按上下按钮，选择设置项目



按数字按钮，输入频率及符号率，

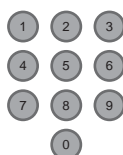

并按左右按钮设置调制方式



按确定按钮，就会执行搜索



按红色按钮，就会返回到初始设置



提示

按遥控器上的菜单按钮，也可以进入设置菜单。

用户设置

频道管理

能够进行频道管理，如将自己经常收看的节目作为喜爱频道加以设定，或者加锁任意的频道。

进行喜爱设定

按上下按钮，选择“频道管理”，并按确定按钮



按上下按钮，选择频道



按红色按钮，该频道就会被设为喜爱
(再按一次，该频道就会从设为喜爱中删除)

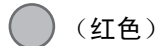

按 A 按钮，所有频道都会被设为喜爱
(再按一次，这些频道就会从设为喜爱中删除)



跳过设定

按上下按钮，选择“频道管理”，并按确定按钮



按上下按钮，选择频道

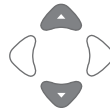

按绿色按钮，该频道就会被设为跳过
(再按一次，该频道就会从设为跳过中删除)

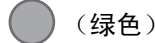

按 B 按钮，所有频道都会被设为跳过
(再按一次，这些频道就会从设为跳过中删除)



频道加锁

按上下按钮，选择“频道管理”，并按确定按钮



按上下按钮，选择频道



按黄色按钮，该频道就会被锁定
(再按一次，就会解除加锁)

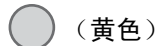

按 C 按钮，所有频道都会被加锁
(再按一次，就会解除加锁)



提示

- 设定频道加锁后不能观看所设定的频道。要观看时请输入密码。(密码→第 23 页)
- 对同一频道不能同时进行喜爱设定和跳过设定。

用户设置

查看服务信息

能够确认服务热线和电缆线公司的网页链接。

按上下按钮，选择“服务信息”

按确定按钮，就会显示服务信息



测试信号电平

本功能用于在进行设置时的信号确认。

按上下按钮，选择“信号测试”，并按确定按钮

按左右按钮选择频率后，
就可测试选中的频率的信号



切换显示语言

按上下按钮，选择“语言设置”，并按确定按钮

按上下按钮选择希望显示的语言

按确定按钮，显示语言就会切换

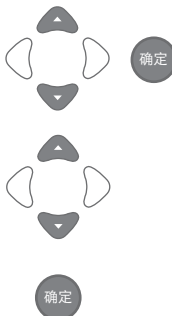

提示

NVOD 会优先显示设置的语言，没有设置语言时，会显示其他语言。

用户设置

确认预约节目

一般预约节目和 Nvod 预约节目合计最大 32 个，能够对预约节目进行确认或删除。

按上下按钮，选择“定时器”，并按确定按钮



按上下按钮，选择预约节目

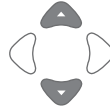

按红色按钮，可删除选中的预约节目

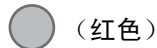

按绿色按钮，可删除所有预约节目

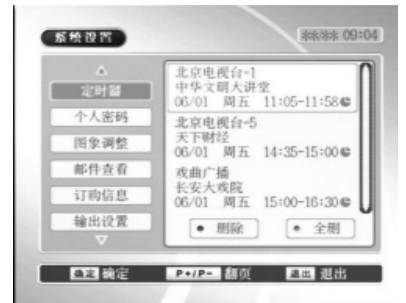
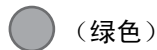

提示

如果所预约的节目到了开始时间，就会弹出窗口提示信息框，提醒用户将节目切换为所预约的节目。弹出窗口提示信息显示后，如果在 20 秒钟内用户未进行任何操作，则系统会自动切换到所预约的节目。

变更个人密码

激活密码后，在进入下面这些画面之前，需要输入密码。

- 被加锁了的频道、自动频道搜索画面、手动频道搜索画面、频道管理画面

变更密码

按上下按钮，选择“个人密码”，并按确定按钮



会显示密码输入画面，
输入初始密码（初始密码：0000）



按上下按钮，选择“修改”，并按确定按钮



按数字按钮，输入新的密码

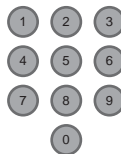

用于确认，再一次输入密码，完成变更



将密码设置为激活或取消

用上下按钮选择“激活”或“取消”，并按确定按钮



提示

建议用户将密码留下记录，以防遗忘。

用户设置

图像调整

能够调整亮度 / 对比度 / 色度

按上下按钮，选择“图像调整”，并按确定按钮



按上下按钮，选择希望调整的项目

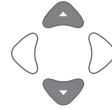

按左右按钮，对选中的项目进行调整



按红色按钮，就会返回到初始设置。

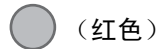

提示

图像调整仅对视频输出和 S- 视频输出有效。
分量视频输出和 HDMI 视频输出不能进行图像调整。

查看邮件

有线电视服务公司会用邮件发送信息。请按以下步骤确认邮件信息。

按上下按钮，选择“邮件查看”，并按确定按钮



按上下按钮，选择邮件



按确定按钮，就会显示邮件信息

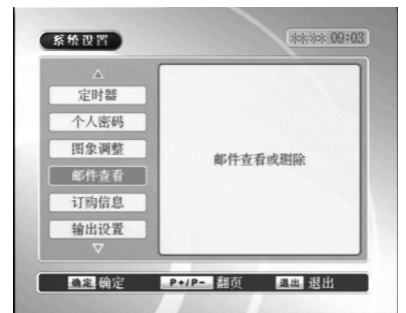

要删除 1 封邮件：

在选中要删除的邮件的状态下按红色按钮

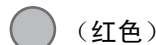

要删除所有邮件：

按绿色按钮

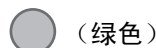

提示

- 可接收的邮件最多为 16 封。
如接收的邮件超过 16 封，则会从已读的旧邮件或未读邮件开始依次删除。另外，邮件被删除后就无法再恢复。
- 在收听收看过程中有邮件发来时，会显示“收到邮件”的提示信息。也可以从该提示信息中查看邮件。

用户设置

收看订购节目信息

按上下按钮，选择“订购信息”，并按确定按钮



按上下按钮，选择订购节目

提示

能够确认卡号、地理区域、有效期限、权限信息

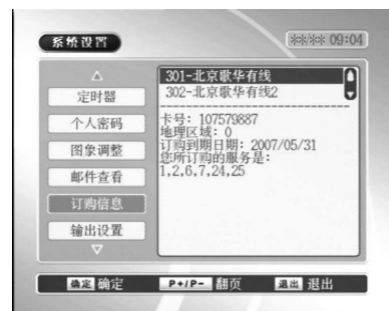

输出设置

按上下按钮，选择“输出设置”，并按确定按钮

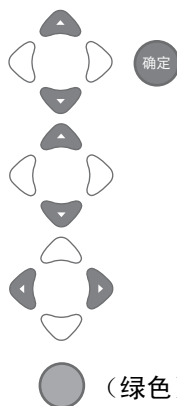

按上下按钮，选择要设置的项目

按左右按钮，对设置进行变更

按绿色按钮，就会反映出设置



提示

按绿色按钮后就会反映变更，但如果电视机不适合新的设置，则不会出现画面。这时，请用户按退出按钮，这样就会复归到原来的设置。万一在设置后无法再复归，则可以在接通本机的电源后，将本机的广播切换按钮按住不放，这样就会返回到出厂时的状态。

便捷功能

■ **语言切换**  在收听收看多种语言节目过程中，每按一次绿色按钮，就会分别切换为汉语、英语和其他语言。

■ **字幕切换**  在收听收看 NVOD 的字幕节目过程中，每按一次红色按钮，字幕就会切换。

故障维修

症状	处理
电源未接通	<ul style="list-style-type: none">• 请确认 AC 电源线是否已经连接稳妥。
无法接收	<ul style="list-style-type: none">• 请确认设备是否已经正确连接。• 请确认电缆线是否已经正确连接。• 如果已经长期没有接通电源，有可能因为智能卡信息没有得到更新而导致无法接收。请在接通电源的状态下稍等片刻。
无图像	<ul style="list-style-type: none">• 请确认智能卡是否已经正确插入本机。• 请确认设备是否已经正确连接。• 请确认是否是可利用的频道。• 请确认电视机的电源是否已经接通。• 请确认电视机是否已经被选择为正确的输入模式。• 请以复合视频连接方式对设置进行确认。• 在设置中包括 VCR 和立体声时，请确认这些设备是否已经与本机正确连接。
无声音	<ul style="list-style-type: none">• 请确认本机和电视机是否已经正确连接。• 请确认电视机的电源是否已经接通。• 在设置中包括 VCR 和立体声时，请确认这些设备是否已经与本机正确连接。• 请将电视机和本机的音量提高后再试一下。• 请确认是否进入静音模式。• 请改变声音模式再试一下。
图像混乱	<ul style="list-style-type: none">• 请确认所有的电缆线是否已经正确连接。
变为黑白图像	<ul style="list-style-type: none">• 请确认当前正在接收的节目是否是黑白节目。• 请调节电视机的色彩设置。
遥控器不起作用	<ul style="list-style-type: none">• 请确认遥控器的电池是否已经正确装入。• 请确认电池有否耗尽，已经耗尽的话，请换上新电池。• 请将遥控器朝向遥控信号接收部进行操作。• 请不要在遥控器和遥控信号接收部之间安放任何物体。

经过上述处理后症状仍然得不到改善时，请与签订合同的北京歌华有线电视网络股份有限公司联系。
服务电话：96196

对下载的说明

将用户加入的有线电视台发送的信息下载到本机后，就可以将本机的控制程序改写为最新版本。

- 在本机待机期间内检测到新的软件后，就会自动启动，开始下载。
- 在收听收看节目的过程中检测到新的软件后，会显示“要下载吗？”这一提示信息。执行下载后，就会变更为最新的程序。另外，本机启动时有可能自动开始下载。

规格

本体

品名	有线数字高清电视系统用户终端接收机
型号	TZ-BCH1000
使用电源	交流 90 V – 250 V 50 Hz/60 Hz
消耗功率	15 W
环境条件	使用环境温度 0 °C – 40 °C 允许相对湿度 10 % – 80 % (不得结露)
连接端子	有线电视信号输入端子 F型端子 × 1 有线电视信号输出端子 IEC169-2阳端子 × 1 视频输出端子 (RCA针型 × 1) × 2 1.0 V[p-p] (75 Ω) 音频 左-右 输出端子 (RCA针型 × 2) × 2 -2.0 dBu 分量视频输出端子 Y: 1.0 V[p-p] (75 Ω), Pb/Cb·Pr/CR: 0.7 V[p-p] (75 Ω) S-视频输出端子 (MINI DIN 4针) × 1 Y: 1.0 V[p-p] (75 Ω), C: 0.3 V[p-p] (75 Ω) 数字音频输出端子 PCM / Dolby Digital 光纤 × 1 HDMI输出端子 × 1
外观尺寸(宽×深×高)	357 mm × 245 mm × 62 mm (包括端子)
重量	净重1.9 kg

遥控器

干电池	5号干电池 (R6、AA) × 2
操作距离	8 m以内 (本体正面距离)
操作范围	左右各约30° 以内、上下各约20° 以内
重量	0.11 kg (含干电池)

注：

- 执行标准 Q/01RSAE133-2007
- 设计和规格如有变更，恕不另行通知。重量及体积为大约值。
- 本设备符合下列标准。
GB8898-2001, GB13837-2003, GB17625.1-2003
- 软件许可证信息：确认本机的软件许可证信息时，请浏览系统设置的机顶盒信息。
- 由 Dolby Laboratories 授权制造。
“杜比”、“Dolby” 和双 D 标志是 Dolby Laboratories 的商标。
- HDMI、HDMI 标志和高清晰度多媒体接口是 HDMI 许可 LLC 公司的商标或注册商标。



Trade Mark of the DVB
Digital Video Broadcasting
Project (1991 to 1996)
Declaration of Conformity
No.4817, 18th May 2007

维护

为了避免损坏机盒，请注意以下几点：

- 请不要使用杀虫剂、苯、稀释剂等挥发性物质。否则有可能引起机盒变质或涂料剥落。
 - 请不要让机盒长时间接触橡胶和塑料制品等。否则有可能留下痕迹。
 - 请使用软布擦拭污迹。污迹严重时，请用加水稀释后的中性清洗剂浸渍软布，绞干后再擦拭污迹，并用其他干布最后擦拭干净。
- 使用化学抹布时，请按照其注意事项进行擦拭。

电子信息产品污染控制标识



●有毒有害物质或元素标识

产品中有毒有害物质或元素的名称及含量

部件名称	有毒有害物质或元素					
	铅 (Pb)	汞 (Hg)	镉 (Cd)	六价铬 (Cr(VI))	多溴联苯 (PBB)	多溴二苯醚 (PBDE)
已安装印刷电路板	×	○	○	○	○	○
外装	○	○	○	○	○	○
遥控器	×	○	○	○	○	○
附件	○	○	○	○	○	○

○：表示该有毒有害物质在该部件所有均质材料中的含量均在 SJ/T11363-2006 标准规定的限量要求以下。
 ×：表示该有毒有害物质至少在该部件的某一均质材料中的含量超出 SJ/T11363-2006 标准规定的限量要求。

顾客记录

本机的后盖上标注有产品的型号和序列号。可将此型号和序列号填写在下面留出的空白处，将本使用说明书以及购买收据作为购买的永久记录保管好，以备万一被盗或丢失以及需要进行保修时作为证明。

型号

序列号

山东松下电子信息有限公司

中国济南市高新技术开发区新泺大街 312 号 原产地：中国 印刷

© 2007 Panasonic AVC Networks Shandong Co., Ltd. All Rights Reserved.

发行：2007 年 10 月
MBS0707S1107