

免費諮詢專線：0800-005438 [0800-0080] 我是響亮 [http://www.sampo.com.tw]

聲寶股份有限公司 • 新寶集團 桃園縣龜山鄉大崗村頂湖路26號

隨同產品發行保證書，請於購買時注意索取
並要求經銷商標明購買日期及蓋店章，以確保您的權益

SAMPO

聲寶 聲寶無線電話 使用說明書

CT-K305ML

User Manual

電源	消耗功率	額定電壓
母機: AC 9V / 400mA	3.4W	9V
子機: DC 3.6V	0.8W	3.6V
	外型尺寸	
	W218 X D178 X H74(mm)	
	W45 X D155 X H222(mm)	

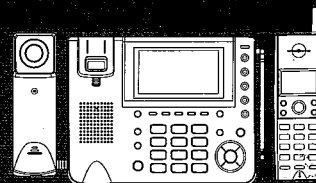

目錄

2	本機功能與特點	18	電話轉接	40	主機其它相關功能
4	來電顯示服務功能特點	20	三方通話(主機、手機和外線稱為三方)	40	通話功能選項
5	各部名稱	21	其他功能	40	預置撥號功能選項
7	安裝方式	21	貴賓號碼的儲存/查詢/撥出/刪除(手機)	41	主機相關編輯操作說明
9	通話前的準備	22	重撥/暫停功能(主機/手機)	41	來電號碼顯示功能
9	對碼操作	22	頻道手動轉換(手機)	41	名片編輯操作說明
10	使用範圍的確認	22	暫切功能(主機/手機)	42	輸入法選擇
10	手機時鐘、鬧鈴設置	22	轉接功能(主機)	43	編輯項目的選擇
11	振鈴聲選擇(手機)	23	夜光功能(主機/手機)	43	英文和數字輸入
11	七彩背光(手機)	23	保密功能	44	注音輸入
11	手機充電	24	主機系統功能使用	45	聯想輸入
12	預置撥號(主機/手機)	24	系統功能總表	45	提示音選擇
13	IP操作(主機)	26	設置和使用時有關事項說明	45	編輯使用說明
14	通話	27	待機狀態下的主目錄說明	46	名片各項目編輯說明
14	如何打電話(主機/手機)	27	通話記錄	47	注意事項
14	如何接電話(主機/手機)	29	個人助理	49	常見的故障及處理
15	手機來電顯示功能	35	話機設置	51	本機配件
16	內部對講	39	幫助	52	緊急處理方式

本機功能與特點

電話功能

- 適用臺灣FSK及DTMF來話顯示系統
- 一台主機最多可擴充三支手機，並可查詢總手機數與手機編號
- 主機與手機、手機與手機均可雙向呼叫和對講
- 具三方通話功能（主機/手機/來話方）
- 手機可按除「七彩背光/鈴聲停止」鍵外的任意鍵接聽電話
- 主機：255組、手機：50組來電號碼和來電時間可翻查，主機還可翻查來電日期
- 主機：32組、手機：10組去電號碼和通話時間可翻查，且主機還可翻查去電時間和日期
- 手機10組真實號碼可供儲存及查閱
- 手機可設5個不同時刻的定時鬧鈴
- 手機提供30種和弦音樂鈴聲自由選擇
- 手機液晶顯示螢幕具有七彩背光
- 十頻道自動選頻或手動轉頻，有效防止干擾

- 全自動165536組隨機防盜密碼，有效防止被盜打
- 採用先進的語音壓縮技術，使雜音更小，音質更好，通話距離更遠
- 無線手機、有線聽筒和免持三合一
- 手機配獨立充電座
- 預置撥號可刪除或修改撥錯的號碼
- 具防雷擊裝置

顯示功能與特點

- 採用超大液晶顯示螢幕，每螢幕可顯示5行×10列標準漢字，且視角80度可調
- 注音/英文輸入
- 電話簿號碼打入時，本機顯示儲存的來電姓名並以設置的個性化鈴聲提示
- IP速度功能

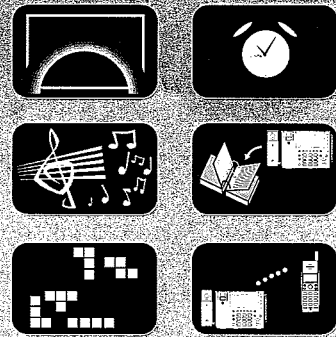

本機功能與特點

主機特殊功能

- 電話簿—可儲存及瀏覽127條記錄，每條記錄包括姓名、電話號碼、備忘及個性化鈴聲
- 萬年曆—可顯示西曆、農曆、干支、屬相、節氣
- 鬧鐘提醒—可設8組不同的超級鬧鈴，且每組鬧鈴均可輸入備忘訊息定時提醒用戶
- 計算器—可進行加、減、乘、除運算
- 遊戲—提供6種趣味遊戲

鈴聲設置

- 30種和弦音樂鈴聲可選擇
- 鈴聲音量6級可調整

顯示相關設置

- 顯示螢幕液晶對比度25級可調整
- 可選擇不同的待機畫面
- 可設置待機動畫的類型

來電顯示服務

- 來電顯示的服務，是由您所在地的電信局提供便於您選擇接聽或追查來電號碼，在無人接聽時，能將來電號碼及時間記錄下來，供您查閱使用。
- 如您裝好話機，仍無法顯示來電號碼，請先向所在地的電信局查詢是否開放來電顯示服務。若已開放，再依「特別注意事項」內容檢查。

特別注意事項

- 若對方所在地未開通來電顯示服務或使用公共電話、國際電話……等，您的電話無法顯示來電的電話號碼
- 若話機與外線之間接有小型交換機（總機）、密碼器、答錄機、傳真機……等，將影響來電顯示的功能。
- 若該地區的電信局未開放來電顯示服務，本話機可當普通電話使用。

查詢電話來電服務

- 若要查詢是否已開放來電顯示服務，請撥：“4121111”撥通後，再輸入666#，依語音指示查詢。

4

各部名稱

主機

- | | | |
|----------|----------|--------------|
| ① 聽筒受話器 | ⑫ 液晶顯示幕 | ⑳ 撥號鍵盤 |
| ② 聽筒送話器 | ⑬ 指示燈 | ㉑ 外接AC9V電源插座 |
| ③ 聽筒捲線 | ⑭ 手機1鍵 | ㉒ 局線插座 |
| ④ 掛斷開關 | ⑮ 手機2鍵 | ㉓ 天線 |
| ⑤ 轉接/退格鍵 | ⑯ 手機3鍵 | ㉔ 免持音量調整鈕 |
| ⑥ 撥出號碼鍵 | ⑰ 對碼/三方鍵 | |
| ⑦ 來電號碼鍵 | ⑱ 對講鍵 | |
| ⑧ IP鍵 | ⑲ 退出鍵 | |
| ⑨ 電話簿鍵 | ⑳ 鈴聲選擇鍵 | |
| ⑩ 目錄鍵 | ㉑ 上翻▲鍵 | |
| ⑪ 暫切/刪除鍵 | ㉒ 右翻▶鍵 | |
| ⑫ 喇叭 | ㉓ 下翻▼鍵 | |
| ⑬ 重撥/暫停鍵 | ㉔ 確認鍵 | |
| ⑭ 免持鍵 | ㉕ 免持送話器 | |
| ⑮ 切換/輸入法 | ㉖ 左移◀鍵 | |

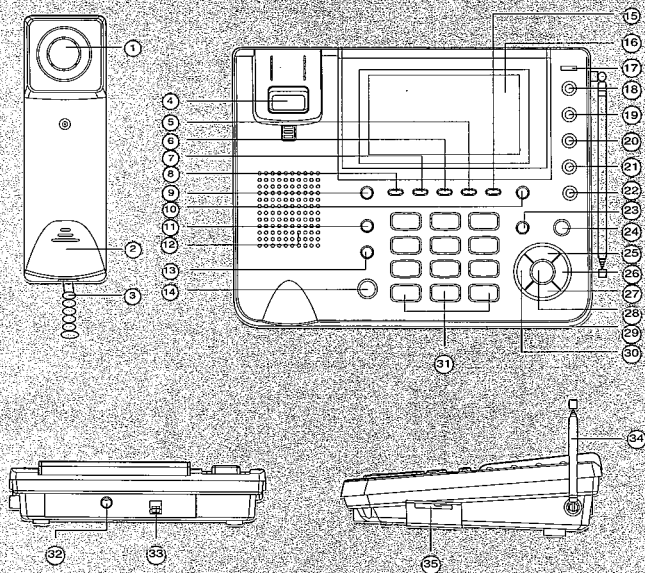

各部名稱

手機

- ① 喇叭
- ② 電池室
- ③ 暫切/時鐘鍵
- ④ 暫停/重撥鍵
- ⑤ 撥號鍵盤
- ⑥ 對碼/三方鍵
- ⑦ 天線
- ⑧ 受話器
- ⑨ 通話鍵
- ⑩ 七彩背光/鈴聲停止鍵
- ⑪ 鈴聲選擇/轉頻/刪位鍵
- ⑫ 記憶鍵
- ⑬ 對講鍵
- ⑭ 送話器

充電座

- ⑮ 外接AC9V電源插座
- ⑯ 充電極片
- ⑰ 充電指示燈

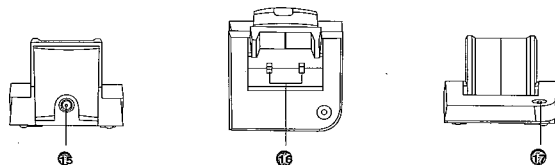
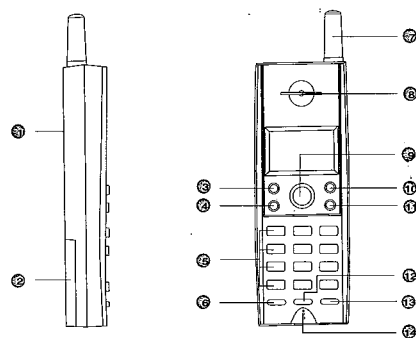

6

安裝方式

安裝

本電話機應安裝在陰涼、乾燥、通風、無腐蝕性氣體的地方。盡量避免放在家用電器附近，如電視機、電腦、音響等，防止對無線電的干擾，另外離牆壁不要太近，距離最好大於30公分。

1. 主機安裝

- (1) 用聽筒捲線連接聽筒與主機，以電話直線連接主機與電信局局線。
- (2) 將隨機所配的主機專用變壓器輸入端接於AC110V電源插座上，輸出端則接於主機電源插座中。

2. 手機安裝

- (1) 初次使用前，請將手機裝上隨機所配的充電電池。
- (2) 將手機充電座專用變壓器輸入端接於AC110V電源插座上，輸出端則接於手機充電座電源插座中。
- (3) 手機置於手機充電座上，此時充電指示燈亮，請充電 15個小時。
- (4) 手機使用前，請按說明書指示或主機底部之《對碼簡明操作》進行對碼，在對碼成功後，無線功能方可使用。

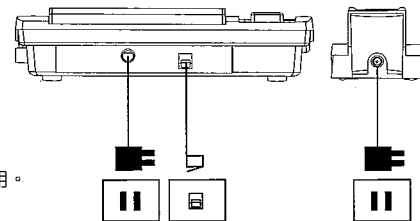
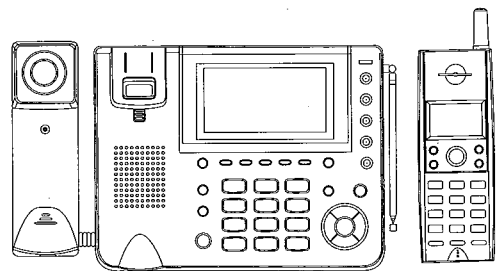

Simple good life, Sampo

7

安裝方式

▲特別提示

- 主機免持功能、無線功能、IP功能及來電顯示等功能要是在外接電源供電正常情況下才能使用。
- 主機、充電座電源變壓器互不通用。
- 使用時，主機的天線應垂直於水平面，手機天線應全部拉出。
- 來電顯示功能必須在當地電信局已開通此項服務後才能實現。
- 手機顯示幕內若顯示“低電壓”字樣，請速將其置於充電座充電，建議充電10至15小時後使用。
- 由於設備互配原因，本設備不建議在 ADSL 電話線上使用。如有使用要求，請您事先對該線路的適用性現狀予以確認。

8

通話前的準備

通話前的準備

1. 對碼操作

(1) 單手機用戶對碼

先按住主機上的“對碼/三方”鍵不放，再按住已充好電的手機上的“對碼/三方”鍵不放，大約5秒鬆手即可。對碼過程中，主機和手機會有如下特徵：主機“指示燈”閃爍，手機顯示滿屏“---”符號。主機、手機先後發出“嘟嘟”提示音後，表示對碼成功，手機恢復時鐘顯示，主機“指示燈”熄滅。

(2) 多部手機用戶對碼

1. 首先，根據所配置手機數按住主機上“手機 2”或“手機 3”鍵不放。例如有 3部手機就按住“手機3”鍵，再插上主機電源。
2. 第一部手機對碼操作與單部手機對碼操作相同。
3. 第一部手機對碼成功後，馬上按住第二部手機“對碼/三方”鍵不放，聽到主機、手機先後發出清脆的“嘟嘟”提示音後，表示第二部手機對碼成功。
4. 按步驟 3連續完成其餘手機的對碼操作。

註：連續對完所有手機後，或按主機“對碼/三方”鍵，主機會退出對碼操作；各手機對碼的間隔時間為10秒，超過10秒主機也會自動退出對碼操作。



9

對於已對碼的手機：按其“對碼/三方”鍵少於1秒鐘會顯示選擇的手機數及手機號；若想改變手機數，請重新做一遍“對碼操作”即可。

若對碼失敗，任何一方均會發出短促的“嘟嘟”聲均表示對碼失敗（無線功能失效），需重複前述操作。若由於手機電池斷電等原因而導致手機密碼丟失，按手機“通話”鍵或“對講”鍵，將會立即發出短促的“嘟嘟”聲；若主機斷電時間過長也將導致主機密碼丟失，不論手機或主機，只要密碼丟失都應重新對碼，否則無線功能失效。

註：在以後的敘述中，單部手機使用除特指明外，其它操作均與多部手機使用操作相同。

2. 使用範圍的確認

在手機使用過程中，手機和主機都會一直在檢測彼此間的距離，當手機超出一定範圍或受到強烈干擾時，手機會發出警示聲，提醒用戶應立即向主機靠近，否則主機會自行收線，同時手機可能會自動關機，也可能會聽到一片雜音，此時按手機“通話”鍵即可關掉手機。待縮短手機與主機的距離或強干擾消除後，即可恢復正常使用。

3. 手機時鐘、鬧鈴設置

(1) 手機時鐘設置（時間制式：24小時）

1. 例如設置為18點08分，依次按“暫切/時鐘”鍵→“1”“8”數字鍵，再按“暫切/時鐘”→“0”“8”數字鍵，最後按“暫切/時鐘”鍵就可將時間設置為18:08。

10

(2) 手機鬧鈴設置

手機可設置多達5組鬧鈴時間。如設置為每天上午7:30鬧鈴，則依次按“記憶”→“暫切/時鐘”鍵→“0”“7”“3”“0”數字鍵即可；如需繼續設置第二、第三、第四、第五組鬧鈴時間，則依次按“記憶”→“暫切/時鐘”→“暫切/時鐘”→“數字鍵”即可。第三，第四，第五組鬧鈴設置方式同上；只需將“暫切/時鐘”鍵依您所設定組數按相應次數即可。

在手機待機狀態下，依次按“記憶”“暫切/時鐘”鍵則會進入鬧鈴查詢狀態。在查詢過程中按“鈴聲選擇/轉頻/刪位”鍵可刪除當前所查詢的鬧鈴設置。手機在鬧鈴期間可按任一鍵退出。

4. 振鈴聲選擇（手機）

手機可提供30種和弦音樂鈴聲（包括3種普通和弦鈴聲、4種動物叫聲和23種和弦音樂）。在待機狀態下，連續按“鈴聲選擇/轉頻/刪位”鍵，可循環選擇您喜愛的鈴聲。

註：1. 在不選擇或重新上電的情況下，默認為第一種和弦音樂鈴聲。

2. 在選擇鈴聲時，若想終止鈴聲，請按一次“七彩背光/鈴聲停止”鍵即可。

5. 七彩背光（手機）

在待機狀態下，連續按“七彩背光/鈴聲停止”鍵可循環選擇顯示幕夜光顏色，共七種選擇。

6. 手機充電

- 當手機處於充電狀態下時，除鈴聲選擇和七彩背光功能鍵外，其它按鍵均不接受任何按鍵操作，只接受來自外線的振鈴或內部呼叫。

11

- 當手機在進行對碼或其它任何操作時（除選擇鈴聲和顯示背光顏色外），放入充電座上即被認為放棄當前操作，進入充電狀態。所以，在結束通話後將手機直接放回充電座上，即可自動掛機。
- 手機在電池電壓低到一定範圍，顯示幕上會顯示“低電壓”字樣，提醒您需要充電（建議充電10至15小時後再使用）。建議正常使用時，每24小時內確保7-10小時的充電時間，以兼顧電池壽命及使用方便。您如果有兩組相同型號的電池，建議交替使用（每兩個月一次）。
- 當電池電壓降至設定停機電壓時，手機會給出一警聲並取消當前操作，此時手機不能工作，只接受充電操作。在停機電壓期間，顯示幕上的時鐘會正常顯示，但會出現顯示逐漸暗淡的情況。

7. 預置撥號（主機／手機）

預置撥號即先輸入號碼再撥出，是與行動電話相同的一種撥號方式。

(1) 主機預置撥號

在待機狀態下，按“0”-“9”數字鍵撥號（此時顯示幕顯示“預置撥號”及當前系統時間）。最多可數入52位數字符，且依號碼輸入的位數多少有四種不同字號自動切換並顯示。按“▲”、“▼”、“◀”、“▶”、“ ”鍵可移動光標，按“暫切 / 刪除”鍵可刪除光標位置後的一個數字，按“轉接 / 退格”鍵可以刪除光標位置前的號碼。確認輸入號碼正確後，按“免持”鍵或拿起聽筒即可將該號碼撥出。如不想撥出此號碼，則按“退出”鍵退出預置撥號回到待機狀態。

(2) 手機預置撥號

在待機狀態下按數字鍵撥號，即可在顯示幕上顯示出來。此時如按“通話”鍵，即可將號碼撥出去。在預置撥號時，每按一次“鈴聲選擇 / 轉頻 / 副位”鍵，將會刪除最後鍵入的一個數字；按住超過1秒，則會清除顯示幕上所有已鍵入的號碼，並回到時鐘顯示狀態。

8. IP操作（主機）

IP鍵中默認號碼為

撥打方法：

1. 在待機狀態下，按“IP”鍵→摘機；或在摘機狀態下，直接按“IP”鍵→撥所要撥打的長途號碼。
2. 在預置撥號或翻查到來電、去電及電話簿中的號碼後，直接按“IP”鍵，

則本機會自動在號碼前加“IP”鍵中號碼，然後再按“免持”鍵或提起聽筒，則可撥出帶IP的號碼。

註：如用戶需對“IP”鍵中號碼進行修改，則按主機目錄“4. 話機設置”→“7. 擴展功能”→“2. 預置撥號字冠設置”中修改，預置撥號字冠設置功能中“首位添加的號碼”與“IP”鍵中號碼完全相同。

通話

1. 如何打電話（主機/手機）

(1) 用主機打電話

拿起聽筒或按“免持”鍵，主機“指示燈”亮，聽到同音後撥號，撥號後 10秒鐘開始自動計時，如聽到“嘟—嘟”長響音，說明電話已撥通，如聽到“嘟嘟嘟”急促的聲音，即忙音信號，說明對方正在用電話，掛機稍後再撥。通話完畢後要掛好聽筒或按“免持”鍵。掛機後顯示總通話時間，約 10秒鐘後再回到待機狀態。

(2) 用手機打電話

按“通話”鍵，當聽到“嘟”響聲，表明手機已取到線，可開始撥號。通話完畢，按“通話”鍵掛機。
若手機未能取到線，請將手機移近主機再試一次。

2. 如何接電話（主機 / 手機）

(1) 主機接電話

來電話時，主機響鈴，拿起聽筒或按“免持”鍵即可通話。通話完畢，把聽筒放回原處或按“免持”鍵掛機。

註：電話機右側設有免持音量調整鈕，在免持通話過程中可連續調整受話音量大小。

(2) 手機接電話

聽到鈴聲後，按手機上除“七彩夜光/鈴聲停止”鍵外的任意鍵即可接聽，通話完畢後，

14 將手機放回充電座或按“通話”鍵掛機。



手機使用時，可能會因距離較遠或通信受到干擾而導致主機未能及時收線（即主機“指示燈”仍亮）時，手機將會發出一“嘟嘟嘟”警示聲，以作提示，這時，用戶應去檢查主機收線狀態，設計上已考慮，主機約半分鐘可自動收線，但因干擾嚴重仍有可能導致主機未能收線，請拔掉主機電源後立刻再插上即可，無須重新對碼。

3. 手機來電顯示功能

手機最多可保存50組來電訊息（包括號碼和時間），存滿後有新來電，則自動覆蓋最早的來電訊息，保存新的來電訊息。來電號碼若有重覆，則最新呼叫可覆蓋前次呼叫。

(1) 翻查來電信息

手機按住“*◀”鍵或按住“#▷”鍵1秒鐘後進入翻查狀態，連續按“*◀”鍵或按“#▷”鍵可對來電號碼進行向上或向下翻查，翻查過程中按住“暫切/時鐘”鍵可查看該來電號碼的序號及時間（小時、分鐘）。

(2) 來電號碼轉存

在翻查來電號碼過程中，手機可按“記憶”→“記憶”→“儲存區位置號碼”（“0”至“9”任一字鍵）將該號碼轉存到貴賓儲存區。

(3) 來電號碼回撥

在翻查來電號碼過程中，手機可馬上按“通話”鍵將翻查到的號碼回撥出去。當所查的來電號碼為外地區號碼，地區號前又未加“0”時，若手機需在來電號碼前加“0”，則在查到該號碼後按“記憶”鍵，再按“*◀”鍵，然後再摘機則此號碼會被加“0”撥出。

使用說明

(4) 來電號碼清除

在翻查過程中，手機可按“鈴聲選擇/轉頻/刪位”鍵，按住一秒將該組號碼刪除，按住三秒可將所有來電訊息刪除。

(5) 來電訊息顯示

本機兼容DTMF和FSK兩種制式來電訊息傳送方式，在開放來電訊息顯示功能的線路上安裝使用本機，在來電話時，主機和手機都可將對方的電話號碼顯示出來，同時主機、手機顯示幕上顯示“新來電”字樣，“新來電”字樣在該來電訊息未被翻查前始終保留。當主叫方限制送出自身號碼時，主機顯示幕會顯示“主叫方限制號碼呼叫”字樣，手機顯示幕會顯示“---P---”；當交換機之間接續不上導致無來電號碼時，主機顯示幕會顯示“交換機無法獲取主叫方號碼”字樣，手機顯示幕會顯示“---0---”；當因電話線路干擾導致電話機接收訊息有誤時，主機顯示幕會顯示“來電有誤僅供參考”字樣，手機顯示幕上有“---Error---”字樣提示，但電話機還是會把收到的號碼顯示出來以供參考。

4. 內部對講

(1) 主機呼叫手機

1. 配備多部手機時，在待機狀態下依次按主機“對講”鍵→目的手機號碼鍵。

例如：主機要呼叫2號手機，則按“對講”→“手機2”鍵。配備單部手機時，在待機狀態下，直接按主機“對講”鍵。

16

使用說明

2. 手機接到呼叫後，“使用中”字樣閃爍同時響鈴。在手機上按除“七彩背光/鈴聲停止”鍵外的任一鍵接聽。

主機即可用免持方式與手機進行內部通話，若拿起聽筒則轉為用聽筒進行內部通話。

對講完畢，手機按“對講”鍵，或主機按“免持”鍵或放回聽筒或按“對講”鍵，均能終止對講。

(2) 手機呼叫主機

1. 配備多部手機時：在待機狀態下，依次按手機“對講”→“0”鍵。

配備單部手機時：在待機狀態下，直接按手機“對講”鍵。

2. 手機“使用中”字樣閃爍，將主機呼叫通時有斷續的音樂聲。主機接到呼叫後按“對講”鍵或按“免持”鍵或拿起聽筒，雙方音樂聲停止，手機“使用中”字樣停止閃爍，主機“指示燈”慢閃爍，此時即可內部對講。對講完畢，手機按“對講”鍵，或主機按“免持”鍵或按“對講”鍵或放回聽筒均能終止對講。

(3) 手機呼叫手機（多手機時有效）

1. 例如“1”號手機要呼叫“3”號手機。

在待機狀態下依次按“1”號手機“對講”→“3”鍵（目的手機號），呼叫通時手機響鈴。

2. “3”號手機按除“七彩背光/鈴聲停止”鍵外的任一鍵，即可開始單工對講。

3. 講話的一方必須按住任何“數字鍵”講話，講完即刻鬆開此鍵準備接聽，鬆開此鍵時會聽到一提示音。

4. 對講完畢，按“對講”鍵結束對講。

17

● 若在對講過程中，有電話打進來則自動結束對講，若雙方均不講話超過約50秒也可能自動結束對講。

(4) 內部對講時外線電話的接聽

內部對講時外線電話進入，此時主機響鈴，手機受話器可聽到振鈴聲。

如果要接聽該外線電話，手機按“對講”鍵，或主機按“對講”鍵或按“免持”鍵或放回聽筒均能終止對講，然後再按手機上除“七彩背光/鈴聲停止”鍵外的任一鍵接聽外線；或者按主機“免持”鍵或拿起聽筒，則主機可接聽外線電話。

5. 電話轉接

(1) 從主機轉接電話至手機

1. 配備多部手機使用時，主機不掛機依次按“對講”→目的手機號碼鍵；配備單部手機時，主機不掛機直接按“對講”鍵。此時外線保持，以呼叫手機。
2. 手機按除“七彩背光/鈴聲停止”鍵外的任一鍵後開始內部對講。
3. 主機按“免持”鍵或放回聽筒掛機，則外線電話轉接至手機。或在主機與外線先進行通話的情況下，若手機按“通話”鍵（此時手機發出警示聲），並且主機按“免持”鍵或放回聽筒掛機，則外線電話亦可轉接至手機（具體請參閱後面所述的“保密功能”）。

(2) 從手機轉接電話至主機

1. 配備多部手機使用時，手機不掛機依次按“對講”→“0”鍵；配備單部手機使用時，手機不掛機直接按“對講”鍵。此時外線保持，以呼叫主機。
2. 主機按“對講”鍵或按“免持”鍵或拿起聽筒後開始內部對講。
3. 如手機按“通話”鍵掛機，則外線電話轉接至主機。
或在手機與外線先進行通話的情況下，若主機按“免持”鍵或拿起聽筒（此時主機發出警示聲），並且手機按“通話”鍵掛機，則外線電話亦可轉接至主機（具體請參閱後面所述的“保密功能”）。

(3) 手機轉接電話至其它手機

例如“1”號手機需把電話轉接至“3”號手機，則依次按“1”號手機“對講”→“3”鍵。“3”號手機響鈴按除“七彩背光/鈴聲停止”鍵外的任一鍵即將電話轉接至“3”號手機，同時“1”號手機自動掛機。

如果超過約20秒後，目的手機無人接線，原手機響鈴，可按除“七彩背光/鈴聲停止”鍵外的任一鍵則接回外線，在此過程中外線一直保持；如果原手機響鈴20秒後無人接聽，則自動掛斷外線。

使用說明

6. 三方通話（主機、手機和外線稱為三方）

(1) 主機與外線先進行通話，需手機也加入通話

1. 主機按“對講”→目的手機號碼鍵（外線保持）（配備單部手機時，主機直接按“對講”鍵）以呼叫手機。
2. 手機按除“七彩背光/鈴聲停止”鍵外的任一鍵開始內部對講。
3. 主機按“對碼/三方”鍵，則手機亦加入到主機與外線的通話中，實現了主機、手機和外線間的三方通話。
 - 三方通話完畢後，主機或手機按“對講”鍵結束三方通話並轉到主機與外線通話。
 - 在三方通話狀態，主機掛機則轉到手機與外線通話。

(2) 手機與外線先進行通話，需主機也加入通話

1. 手機按“對講”→“0”鍵（外線保持）（配備單部手機時，手機直按“對講”鍵）以呼叫主機。
2. 主機按“對講”鍵或按“免持”鍵或拿起聽筒開始內部對講。
3. 手機按“對碼/三方”鍵，則主機亦加入到手機與外線的通話中，實現了手機、主機和外線間的三方通話。
 - 三方通話完畢後，主機或手機按“對講”鍵結束三方通話並轉到主機與外線通話。
 - 在三方通話狀態，主機掛機則轉到手機與外線通話。

20

其他功能

其它功能

1. 貴賓號碼的儲存/查詢/撥出/刪除（手機）

(1) 貴賓號碼儲存

手機可儲存10組貴賓號碼，步驟：待機時撥電話號碼→“記憶”鍵→“記憶”鍵→“0”至“9”任意一鍵（儲存位置），此時電話號碼便存入該字鍵位置上。

(2) 查詢貴賓號碼

待機時按“記憶”鍵→“0”至“9”任意一鍵（儲存位置），可翻查該儲存位置內的貴賓號碼。

(3) 貴賓號碼撥號

如需進行貴賓號碼撥號時：按“通話”鍵→按“記憶”鍵→“0”至“9”任一鍵，將相應的貴賓號碼撥出；
或待機時按“記憶”鍵→按“0”至“9”任一鍵，取出相應的貴賓號碼並顯示在顯示幕上，再按“通話”鍵即可撥出。

- 每儲存位置最多能儲存16位字符。
- 如每個儲存位置存入新的號碼，則原來存的貴賓號碼即被自動覆蓋。

(4) 刪除貴賓號碼

待機時按“記憶”鍵→“記憶”鍵→“0”至“9”任意一鍵（儲存位置），即可刪除該儲存位置內的貴賓號碼。

21

其他功能

2. 重撥/暫停功能 (主機/手機)

主機在待機或提機後第一次按"重撥/暫停"鍵即可重撥最後一次所撥的電話號碼。手機在待機狀態下第一次按"暫停/重撥"鍵，可翻查最後撥出的一組號碼，再次按下"暫停/重撥"鍵可翻查前一組重撥內容，以此類推，最多可保留10組重撥內容，按住"暫切/時鐘"鍵顯示該組號碼通話時間。

在撥號時，若兩組號之間需要暫停時，可按"重撥/暫停"鍵。該鍵功能適用於撥打某些特殊電話號碼。

3. 頻道手動轉換 (手機)

手機在通話過程中如遇干擾時，按"鈴聲選擇/轉頻/刪位"鍵可將當前的通話頻道轉換到另外一個沒有干擾頻道上，但當手機與主機間距離較遠或干擾太大時，可能會影響該功能。

4. 暫切功能 (主機/手機)

當按"暫切"鍵(對手機而言，為"暫切/時鐘"鍵，對主機而言，為"暫切/刪除"鍵)時，相當於掛機重新取線打電話。當對方線路忙時，不須掛機只需按"暫切"和"重撥/暫停"鍵就可實現重撥，故極為方便。註：停電時，暫切功能無效。

5. 轉接功能 (主機)

在主機通話過程中，當需把電話轉給另外一方接聽時，可按"轉接/退格"鍵，聽到撥號音後，再撥需轉接的號碼，即可實現電話轉接。該鍵是配合交換機使用，用戶必須在當地電信局已登記該項服務後才能實現。

22

其他功能

6. 夜光功能 (主機/手機)

在電源供電正常情況下，當有外線電話打入及您使用本機打電話或進行其它某些操作時，主機、手機撥號鍵盤及顯示幕照明功能被啓動，方便您在夜間或在光線暗淡處使用本機。

7. 保密功能

(1) 若主機與手機通話

若主機與手機通話，在另一手機上依次按"對講"→"0"鍵呼叫主機，或依次按"對講"→"目的手機號碼"，或按"通話"鍵都將聽到"嘟嘟"警示聲，並自動回到待機狀態。

(2) 若主機與外線通話

若主機與外線通話，在手機上按"通話"鍵將聽到持續"嘟嘟...嘟嘟...嘟嘟"警示聲。若此時主機收線，則手機停止警示聲並接通外線。此功能相當於先用主機打電話，然後轉用手机打電話。

(3) 若手機與外線通話

如果主機提機，喇叭會發出持續警示聲，並無法取得局線，直到主機掛機警示聲停止；或者此時手機關機，則主機接通外線。手機與外線通話時，其它手機也無法使用，按"通話"鍵或"對講"鍵→目的手機號時有"嘟嘟"失敗音。

(4) 若手機與手機通話

若有其它兩手機在對講時，如果主機提機，喇叭會發出持續警示聲，並無法取得局線，直到主機掛機警示聲停止。

23

1. 系統目錄總表

1. 短信息★	1. 普通短信息	(1) 公共信箱…★ (2) 信箱1…★ (3) 信箱2…★ (4) 信箱3…★ (5) 幫助
	2. 訂閱短信息	
	3. 常用語	(1) 固定常用語★ (2) 自編常用語★ (3) 幫助
	4. 幫助	
2. 通話記錄	1. 來電號碼	(1) 未接來電 (2) 已接來電 (3) 所有來電
	2. 去電號碼	
	3. 話費查閱★	(1) 話費帳單★ (2) 話費詳單★
	4. 幫助	
3. 個人助理	1. 電話簿	(1) 詳細瀏覽 (2) 按姓名瀏覽 (3) 按號碼瀏覽 (4) 增加新記錄 (5) 查找名片 (6) 幫助
	2. 萬年曆	
	3. 鬧鐘提醒	
	4. 計算器	
	5. 遊戲…	(1) 俄羅斯方塊 (2) 貪吃蛇 (3) 猜數字 (4) 排數字 (5) 打地鼠 (6) 射擊 (7) 幫助
	6. 幫助	

4. 話機設置…	1. 時鐘設置	
	2. 鈴聲選擇	(1) 本機鈴聲選擇 (2) 下載鈴聲選擇★
	3. 鈴聲音量設置	
	4. 網絡設置★	(1) 信息中心接入號碼★ (2) 信息中心來電號碼一★ (3) 信息中心來電號碼二★
		(4) 信息中心來電號碼三★ (5) 本地區號設置 (6) 分機設置★
		(7) 終端上行信號方式★ (8) 家家e超時退出設置★ (9) 幫助
	5. 短信息設置★	(1) 信箱口令設置 1. 信箱1口令 2. 信箱2口令 3. 信箱3口令
		(2) 簽名設置 1. 公共信箱簽名 2. 信箱1簽名 3. 信箱2簽名 4. 信箱3簽名
		(3) 其它設置
		(4) 信箱口令清除 1. 清除信箱1口令 2. 清除信箱2口令 3. 清除信箱3口令
6. 顯示相關設置	(1) 顯示屏對比度設置 (2) 待機界面設置 (3) 待機動畫設置 (4) 幫助	
7. 擴展功能	(1) 來電更新系統時間 (2) 預置撥號字冠設置 (3) 存儲數據管理 (4) 軟件版本 (5) 幫助	
8. 幫助		

主機系統功能使用

2. 設置和使用時有關事項說明

1. 本機在待機時顯示幕上除顯示公曆的年、月、日、時、分、秒、星期外，還可以顯示農曆的月、日等內容（註：不同的待機界面顯示內容可能不同）。
2. 在電話機的某些工作狀態（如預置撥號、待機、名片編輯等），只要按“目錄”鍵，顯示幕上就會顯示可以使用的功能。
3. 當前被選定的目錄項反白顯示，按“▲”、“▼”鍵可以更改選擇項，然後按“確認”鍵進入。
4. 對於有子目錄的目錄項其末尾顯示為“…”。
5. 在主目錄下按目錄項首位數字對應的數字鍵可以直接選擇並進入該目錄項（無需按“確認”鍵），無論該項當前是否被選定。
6. 本書中多次出現“選擇主目錄中的X.XXX…→X.XXX…”表示選擇主目錄中某一項的子目錄或其多級子目錄並進入該目錄項。
7. 當顯示幕上有“SHIFT”圖標顯示時，說明“切換/輸入法”鍵有效，這時可以按“切換/輸入法”鍵切換顯示方式或輸入法的種類等。
8. 有★標識的功能不適用於臺灣地區，本說明書不做細部說明。

26

主機系統功能使用

3. 待機狀態下的主目錄說明

待機時按“目錄”鍵進入主目錄，包含以下幾項：★1. 短信息…2. 通話記錄→3. 個人助理…4. 話機設置…5. 幫助

(2) 通話記錄

其子選項包含：1. 來電號碼…2. 去電號碼★3. 話費查閱…4. 幫助

1. 來電號碼

在待機狀態下按“目錄”鍵，再選擇主選項中的“2. 通話記錄…”→“1. 來電號碼…”項後，顯示幕彈出一子選項：

1. 未接來電、2. 已接來電、3. 所有來電。

選擇“1. 未接來電”項後，顯示幕顯示所有未接聽的來電號碼，來電號碼前的表示本次來電未接聽，用戶可按“▲”、“▼”鍵上下移動光標，按“*◀”、“◀”、“#▷”、“▶”鍵翻页瀏覽。按“確認”鍵後用戶可查看當前光標處來電號碼的詳細信息（即來電日期、來電時間、來電未接聽、姓名、來電號碼）。在翻查過程中，按“暫切/刪除”鍵可以刪除該組號碼；按“支持”鍵或提起聽筒可將此號碼撥出，也可再按“確認”或“目錄”鍵進入對此號碼進行操作的功能選項：“1. 預置撥號”、“2. 加入電話簿”、“3. 刪除”（說明：1. 功能是將來電號碼轉為預置撥號；2. 功能是将該號碼做為一種新記錄加入電話簿中；3. 功能是将此組來電號碼刪除）。

選擇“2. 已接來電”項後，顯示幕顯示所有已接聽的來電號碼，來電號碼前的“→”表示本次來電已接聽。其號碼的查詢、刪除、撥出和進入對該號碼進行操作選項的具體操作方法與“未接來電”操作相同。

選擇"3.所有來電"項或在待機狀態下直接按"來電號碼"鍵或按"確認"鍵後，顯示幕顯示所有已接或未接的來電號碼。其號碼的查詢、刪除、撥出和進入該號碼進行操作選項的具體操作方法與"未接來電"操作相同。

註：本機最多可儲存255組來電信息，每組來電號碼最多可儲存16位。

2. 去電號碼

在待機狀態下按"目錄"鍵，再選擇主選項中的"2.通話記錄..."→"2.去電號碼"項或在待機狀態下直接按"撥出號碼"鍵進入，按"▲"、"▼"鍵上下移動光標，按"*◀"、"◀"、"#▷"、"▷"鍵翻頁瀏覽，最多可儲存32組撥出信息。當撥出號碼超過17位字符時，在瀏覽時，顯示幕只顯示前15位，再按"確認"鍵進入後顯示幕顯示前32位。在翻查過程中，按"暫切/刪除"鍵可以刪除該組號碼，按"確認"鍵顯示幕將顯示光標選定處的號碼的詳細信息（即去電日期、去電時間、通話時間、姓名、去電號碼），此時按"免持"鍵或提起聽筒可將此號碼撥出，也可再按"確認"或"目錄"鍵進入對此號碼進行操作的功能選項，具體操作見上述"未接來電"相應操作。

註：通話計時時間僅供參考。

4. 幫助

按"目錄"鍵，再選擇主目錄中的"2.通話記錄..."→"4.幫助"項進入，可查閱本機提供給用戶有關"通話記錄"的幫助信息。

(3) 個人助理...

其子選項包含：1. 電話簿...2. 萬年曆3. 鬧鐘提醒4. 計算器5. 遊戲...6. 幫助

1. 電話簿

在待機狀態下按"目錄"鍵，再選擇主選項中的"3.個人助理..."→"1.電話簿..."項進入。

電話簿目錄中的各選項可幫助用戶管理日常使用的電話。本機提供了三種瀏覽電話名片的方式（即詳細瀏覽、按姓名瀏覽、按號碼瀏覽）。

"1.詳細瀏覽"，可顯示一組電話名片的所有信息。按"▲"、"▼"鍵選擇查看，並可按"免持"鍵或提起聽筒將該名片對應的電話號碼撥出；也可再按"確認"或"目錄"鍵進入對該組名片進行操作的功能選項："1.重新編輯"、"2.刪除"（1功能是對該名片進行重新編；2功能是刪除該組電話名片）。

"2.按姓名瀏"，可按照姓名查看電話名片。按"▲"、"▼"鍵選擇瀏覽名片的姓名，按"*◀"、"◀"、"#▷"、"▷"鍵翻頁瀏覽，並可按"免持"鍵或提起聽筒將該名片對應的電話號碼撥出；按"確認"鍵查看該名片的詳細信息，也可再按"確認"或"目錄"鍵進入同"1.詳細瀏覽"所述的功能操作。

"3.按號碼瀏覽"，可按照號碼查看電話名片。其號碼瀏覽、撥出和進入該名片編輯的操作同"2.按姓名瀏覽"的操作相同。

"4. 增加新記錄", 可以新建一組電話名片, 最多可建立127組名片。名片包括姓名、電話、備忘及鈴聲的選項。

"5. 查找名片", 用戶可輸入要查找名片的姓名或號碼 (不全也可以), 本機會自動在電話簿中搜索並列出。

在待機狀態下, 按"電話簿"鍵也可查閱電話名片的有關信息, 顯示幕顯示名片的姓名, 按"▲"、"▼"鍵選擇所要查閱名片的姓名, 按"*◀"、"◀"、"#▷"、"▶"鍵翻页瀏覽, 並可按"免持"鍵或提起聽筒將該名片對應的電話號碼撥出; 按"確認"鍵查看該名片的詳細信息, 或直接按"目錄"鍵或再按"確認"鍵進入對該組名片操作的功能選項。

註: 在瀏覽電話名片時, 可按"切換/輸入法"鍵循環切換當前瀏覽名片的方式 (即詳細瀏覽、按姓名瀏覽或按號碼瀏覽)。

2. 萬年曆

在待機狀態下按"目錄"鍵, 再選擇主選項中的"3. 個人助理..."→"2. 萬年曆"項進入, 顯示幕顯示當前系統時間的信息, 包括干支、屬相、農曆、節氣等農曆信息, 按"*◀"、"◀"、"#▷"、"▶"鍵移動閃動位, 用"▲"、"▼"鍵調整日期和時間或直接按數字鍵輸入來查詢特定日期的相關信息。

註: 年的查詢範圍是西元1882年至2031年。

3. 鬧鐘提醒

在待機狀態下按"目錄"鍵, 再選擇主選項中的"3. 個人助理..."→"3. 鬧鐘提醒"項進入, 顯示幕顯示8組鬧鐘信息, 若已設置鬧鐘, 顯示幕還會顯示鬧鐘的序號及設置的時間; 若未設置, 顯示幕顯示鬧鐘的序號及"未設定時間"字樣。此時按"確認"鍵顯示幕彈出一選項 (即1. 設定 2. 刪除)。可用"▲"、"▼"鍵選擇。選定"1. 設定"項後按"確認"鍵進入鬧鐘信息的設置界面, 再按"切換/輸入法"鍵或按"*◀"、"◀"、"#▷"、"▶"鍵循環選擇要設置的項目, 按"▲"、"▼"鍵或直接按數字鍵修改光標所在的選項。在"星期"選項中按數字"1-7"可對應選擇星期一到星期日, 連續按"1-7"的某個數字鍵可循環切換相應星期是否有效, 在設置過程中, "年"、"月"、"日"、"時"選項可按"暫時/刪除"鍵設置該選項為"--" (即當鬧鐘設置為有效時, 該選項內容在任何時刻所設置的鬧鐘時間均有效)。在鬧鐘信息編輯界面的"有效"項, 可用"▲"、"▼"鍵選擇為"是"或"否"; 若為"是", 則表示所設置的鬧鐘有效; 若為"否", 則表示所設置的鬧鐘無效。在鬧鐘信息編輯界面的"備忘提示"項, 可用"▲"、"▼"鍵選擇為"是"或"否", 若為"是", 即保存設置並進入備忘信息的編輯; 若為"否", 則保存設置並返回上層菜單。

在待機狀態下當鬧鐘提醒時間到, 本機會在顯示幕左下角顯示鬧鈴圖標並有相應鬧鈴聲提示。若該組鬧鐘有提示信息, 會同時彈出提示信息窗口供用戶查看。此時用戶可按"▲"、"▼"鍵關閉信息, 按"退出"或"確認"鍵可結束提示信息的顯示。若本機正在使用時, 鬧鐘提醒時間到, 其顯示幕左下角會顯示鬧鈴圖標並可能有相應鬧鈴聲提示 (如在通話狀態下就沒有鬧鈴聲提示), 但不會彈出提示信息窗口; 當本機使用完畢返回待機狀態時, 提示信息才會出現。用戶也可以進入目錄中的"鬧鈴提醒"去查看提示信息。

鬧鐘備忘信息編輯的說明：

在鬧鐘信息編輯界面的“備忘提示”選項為“是”時，按“確認”鍵進入鬧鐘備忘信息的編輯，在編輯狀態下，按“目錄”鍵顯示幕顯示一子選項“1.輸入法…”、“2.插入文本…”、“3.編輯…”、“4.重新編輯”、“5.完成”，可根據需要再選擇：

- 1.輸入法…：可選擇編輯鬧鐘備忘信息時所需要的輸入法（即1.ABC大寫、2.abc小寫、3.123數字、4.注音輸入、5.固定常用語、6.自編常用語。也可直接按“切換/輸入法”鍵循環切換輸入法。
 - 2.插入文本…：可在編輯備忘信息的過程中插入相應的固定常用語或自編常用語。
 - 3.編輯…：可選擇將光標移動至正文開頭或結尾，或者將正在編輯的正文換行。
 - 4.重新編輯：可重新編輯鬧鐘的備忘信息。
 - 5.完成：即鬧鐘備忘訊息編輯完成，退出編輯狀態並返回上一層選項。
4. 計算器

在待機狀態下按“目錄”鍵，再選擇主目錄中的“3.個人助理…”→“4.計算器”項進入，按“確認”鍵可進行10位數以內的加減乘除運算，按鍵操作如下：

數字鍵—輸入運算數字

- | | |
|--------------------|-------------|
| “*”鍵—切換加、減、乘、除 | “#”鍵—加小數點 |
| “切換/輸入法”鍵—改變數字的正負性 | “轉接/退格”鍵—刪位 |
| “確認”鍵—得出結果 | “暫切/刪除”鍵—清幕 |
| “退出”鍵—返回上級選項 | |

註：受計算精度所限，計算得出結果的整數部分不可超出10位數，否則顯示幕會顯示“結果溢出”字樣。由於計算機結果最多為10位數，所以超過10位數結果的小數部分不會顯示出來從而導致存在微小誤差。比如加減運算中，如果輸入的一個運算數為10位整數，另一運算數含有小數時，計算結果的小數部分會存在精度誤差。

5. 遊戲…

按“目錄”鍵，再選擇主目錄中的“3.個人助理…”→“5.遊戲…”項進入，顯示幕彈出一子選項：1.俄羅斯方塊、2.貪吃蛇、3.猜數字、4.排數字、5.打地鼠、6.射擊、7.幫助。

選擇“1.俄羅斯方塊”項進入，按“▲”、“▼”鍵可選擇設置遊戲的難度、速度、操作按鍵或選擇“確認”開始遊戲。在難度設置速度設置中，可按“▲”、“▼”鍵或“*◀”、“◀”、“#▷”、“▶”鍵設置遊戲等級（遊戲等級從0到9，共十級）；在按鍵置中，可根據閃爍位提示直接鍵入對應的按鍵進行重新定義（“退出”、“確認”、“切換/輸入法”等鍵不能作為遊戲控制設置鍵）。

主機系統功能使用

本機默認按鍵操作如下：

"6"鍵---向左移動 "#"鍵---向右移動

"8"鍵---向下移動 "9"鍵---變化

"退出"鍵---退出遊戲

說明：以上所述的左、右、下方向是指將電話機按逆時針旋轉90度後放置的方向。

參數設置完按"確認"鍵保存設置並返回上層目錄；按"退出"鍵則不保存設置直接返回上層目錄（註：為方便操作，請在玩遊戲之前將信息電話按逆時針旋轉90度設置）。

遊戲進行中按"退出"鍵可使遊戲暫停或繼續，若再按"確認"鍵則退出遊戲並返回到遊戲設置選項界面，此時如果按"確認"鍵則重新開始遊戲。

選擇"2.貪吃蛇"項進入貪吃蛇遊戲界面，設法引導貪吃蛇吃掉食物，按"▲"、"▼"、"◀"、"▶"鍵或數字"2、4、6、8"為方向鍵，"3、7"也同樣具有方向控制功能。遊戲開始後，蛇不能停下或向後退，不能碰到牆壁或自身相碰。"重撥/暫停"鍵可使遊戲暫停和繼續。遊戲開始可按"*◀"、"#▶"、"▲"、"▼"、"◀"、"▶"鍵設置蛇的運動速度，隨著吃到的食物數量增加，蛇的運動速也逐漸變快，最高速度為9倍速。

選擇"3.猜數字"項進入猜數字遊戲界面，設法以最少的次數找到特定的數字組合，顯示幕有4個等待填充的數字方格，從0到9每個數字最多只能使用一次，當4個數字都輸入後，按"確認"鍵可以看到對此次輸入的判斷。"A"的個數表示數字與位置均正確的個數；"B"的個數表示數字與位置均正確的個數；"B"的個數表示數字正確但位置錯誤的

34

主機系統功能使用

個數。共有10次機會，若10次後仍未猜出正確的數字組合，則給出正確答案，按"退出"鍵可退出遊戲。例如：

"A1B2"表示輸入的數字組合中有一個數字及其位置正確，有兩個數字正確但是其位置錯誤。

選擇"4.排數字"項進入遊戲，按"▲"、"▼"、"◀"、"▶"鍵或數字"2、4、6、8"方向鍵使數字從左到右，從上到下順序排列。遊戲過程中按"退出"鍵可退出遊戲。

選擇"5.打地鼠"項進入遊戲，使用數字"1-9"鍵來打地鼠，如果打到兔子就會扣分。如果在遊戲中誤打到10個兔子，則遊戲結束。遊戲開始時可按"*◀"、"#▶"、"▲"、"▼"、"◀"、"▶"鍵設置遊戲速度，速度越快，打到老鼠得分越高。

選擇"6.射擊"項進入遊戲，使用"確認"鍵或數字鍵"5"可以發射子彈，若每關得分18分以上，則可以順利進入下一個。整個遊戲有五關，隨著關數的增加，靶子的移動範圍越來越小，難度也越來越大。遊戲開始時，您可按"*◀"、"#▶"、"▲"、"▼"、"◀"、"▶"鍵設置遊戲等級。

選擇"7.幫助"項後，顯示幕顯示當前菜單的幫助信息。

4) 手機設置...

其子選項包含：1. 時鐘設置 2. 鈴聲選擇... 3. 鈴聲音量設置 4. 網路設置... 5. 短信息設置... 6. 顯示相關設置...

7. 擴展功能... 8. 幫助

1. 時鐘設置

在待機狀態下，按“目錄”鍵，再選擇主選項中的“4. 話機設置…”→“1. 時鐘設置”項進入，顯示幕顯示“時間/日期設置”和當前的系統時間且年份的首位閃動。按“*◀”、“◀”、“#▶”、“▶”鍵移閃動位；按“▲”、“▼”鍵調整時間，或直接按數字鍵輸入；按“切換/輸入法”鍵選擇所需設置的年、月、日、時、分、秒。待設置無誤後按“確認”鍵確認；或按“退出”鍵放棄您的設置。註：年可設置的範圍是西元0001年到9999年。

2. 鈴聲選擇

其子目錄包含：1. 本機鈴聲選擇 2. 下載鈴聲選擇 ★

在待機狀態下按“目錄”鍵，再選擇主選項中的“4. 話機設置…”→“2. 鈴聲選擇…”→“1. 本機鈴聲選擇”項或在待機狀態下直接按“鈴聲選擇”鍵後再選擇“鈴聲選擇”項後再選擇“本機鈴聲選擇”，按“▲”、“▼”鍵來選擇不同的鈴聲，按“*◀”、“◀”、“#▶”、“▶”鍵可翻頁查看，按“確認”鍵選定您所喜歡的鈴聲並返回上一層子選項。本機有30組不同的和弦音樂鈴聲供用戶選擇。

3. 鈴聲音量設置

在待機狀態下按“目錄”鍵，再選擇主選項中的“4. 話機設置…”→“3. 鈴聲音量設置”項進入，顯示幕顯示當前系統時間和音量級別，本機鈴聲音量6級可調。按“*◀”、“◀”或“▼”鍵減小音量，按“#▶”、“▶”或“▲”鍵增加音量。設置完畢，按“確認”鍵則自動保存本次設置的音量並返回上一層子選項，或按“退出”鍵放棄音量設置並返回上一層子選項。

鈴聲選擇操作

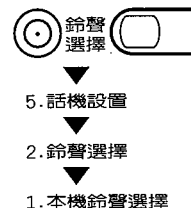

4. 網路設置… (本功能中，僅“本地區號設置”適用於台灣地區)

在待機狀態下按“目錄”鍵，再選擇主選項中的“5. 話機設置…”→“4. 網路設置…”→“5. 本地區號設置”項後，輸入本地區號（最多3位，區號首位“0”不需輸入），以保證回撥正確。

註：若本機接收到的來電號碼格式為“本地區號+電話號碼”，請進行本項設置，以保證回撥正確。如臺北地區（區域碼為02）來電號碼顯示為“28832435”，只需將區域碼設置為“2”，則收號時來電顯示變為“28832435”，從而方便用戶查看或回撥。（說明：本地區號的設定值，請視當地交換機送碼格式而定）

6. 顯示相關設置

在待機狀態下按“目錄”鍵，再選擇主選項中的“4. 話機設置…”→“6. 顯示相關設置…”項後，

顯示幕彈出一子目錄：

1. 顯示屏對比度設置
2. 待機界面設置
3. 待機動畫設置
4. 幫助

選擇“1. 顯示屏對比度設置”項後，顯示幕顯示對比度的圖示及當前系統的時間，按“*◀”、“◀”或“▼”鍵可減小顯示幕的對比度，按“#▶”、“▶”或“▲”鍵可增加顯示幕的對比度，按“切換/輸入法”鍵可將顯示幕對比度恢復為系統默認值。按“確認”鍵本機自動記憶；當前設置；按“退出”鍵可取消本次操作。本機液晶顯示對比度有25級可調。

選擇“2. 待機界面設置”項後，可以根據個人喜好選擇多種不同的待機畫面。

待機界面設置

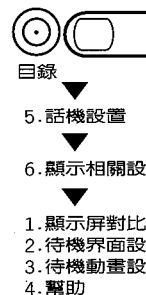

主機系統功能使用

選擇"3.待機動畫設置"項後，顯示幕會列出二個選項（"無"、"奔跑的狗"）。已選定的選項前有"✓"符號，可按"▲"、"▼"鍵選擇待機無操作時顯示幕的類型，按"確認"鍵確認或按"退出"鍵退出當前選項。選擇"無"表示禁止動畫（即待機時始終顯示時鐘），選擇"奔跑的狗"將會使電話機在待機（時鐘狀態）超過1分鐘無任何操作時啟動動畫（即待機時只顯示動畫），在顯示幕動畫狀態可按任意鍵退出。本機出廠時設置為"無"。

選擇"4.幫助"項後，顯示屏顯示當前目錄的幫助信息。

7.擴展功能

在待機狀態下按"目錄"鍵，再選擇主選項中的"4.話機設置..."→"7.擴展功能..."項後，顯示幕彈出一子選項：

1.來電更新系統時間 2.預置撥號字冠設置 3.存儲數據管理... 4.軟件版本 5.幫助

選擇"1.來電更新系統時間"項後，可選擇是否根據來電更新系統時間。由於以FSK制式傳送來電信息時帶有時間，所以用戶設置該項後，在來電信息是以FSK制式傳送時，系統時間將更新為來電時間。本機出廠時為允許來電更新系統時間。

選擇"2.預置撥號字冠設置"項後，用戶可設置在預撥號碼首位前添加的號碼（最多可設8位）。本機出廠時為" "。

選擇"3.儲存數據管理..."項後，出現如下子選項："1.設定所有來電已查看"、"2.修複來電號碼存儲區"、"3.修複去電號碼存儲區"、"4.修複電話簿"、"5.刪除所有來電號碼"、"6.刪除所有去電號碼"。用戶可根據需要選擇。

38

全機系統功能使用

若用戶在使用電話機過程中發現來電號碼、去電號碼的組數減少或無法保存號碼，可能是遇到意外情況造成這些數據的儲存區發生混亂，此時可選擇相應目錄來修複相應的儲存區。在選擇修複某項後，有可能會相應修複對象的排列順序或增加一些曾經刪除的內容。因此除非出現上述異常情況，請不要輕易使用本項功能。

選擇"4.軟件版本"項後，可顯示本機軟件的版本號，其中包含最後修改日期，按任意鍵可退出。

選擇"5.幫助"項後，顯示幕顯示當前目錄的幫助信息。

8.幫助

在待機狀態下按"目錄"鍵，再選擇主選項中的"5.話機設置..."→"8.幫助..."項後，提供給用戶有關"話機設置"的幫助信息。

(5)幫助

在待機狀態下按"目錄"鍵，再選擇主選項中的"5.幫助"項後，顯示幕顯示主選項的幫助信息，按"▲"、"▼"鍵可上下翻頁瀏覽，按"退出"鍵退出幫助信息瀏覽。

在每層子選項下面的最後一項"幫助"目錄中的內容是對該層選項所有功能的簡介。由於軟件可能升級，本機部分功能與說明書中的描述可能略有出入（恕本公司不另行說明），請以本機幫助訊息的說明為準。

主機其它相關功能

主機其它相關功能

1. 通話功能選項

通話過程中按“目錄”鍵，顯示幕顯示通話狀態可使用的功能選項。選擇“1.重新計時”項後，按“確認”鍵通話計時重新開始；選擇“2.清除撥號”項後，按“確認”鍵可清除顯示幕上顯示的已撥號碼，並且不會將撥出的號碼保存在重撥號碼中；其他選項的使用方法與待機狀態下的相應選項使用方法基本相同，只是隱藏了一些在通話狀態不能使用的功能。

2. 預置撥號功能選項

在預置撥號狀態，直接按下“確認”鍵，顯示幕會顯示

1.加入電話簿 2.首位加零 3.首位加號碼 4.光標到首位”。

選擇“1.加入電話簿”項後，可將此號碼存為新名片並進行名片的編輯操作：

選擇“2.首位加零”項後，可在此號碼的首位添加零以使用戶回撥長途區號前未加零的來電號碼；

選擇“3.首位加號碼”項後，可在撥出號碼的首位添加相應的號碼，該號碼與“預置撥號字冠設置”的設置有關。

具體可參考待機主選項“4.話機設置…”→“7.擴展功能…”→“2.預置撥號字冠設置”中的有關操作：

選擇“4.光標到首位”項後，即將光標移至號碼首位。

40

主機相關編碼操作說明

3. 來電號碼顯示功能

本機如果收到來電信息，會馬上在顯示幕上顯示來電號碼和來電時間。如果該號碼與本機名片存入的號碼相同，則會在顯示幕上顯示其姓名（如果在名片中還設置有特殊鈴聲，則本機鈴聲會自動發出特殊鈴聲）。

在待機狀態下如果有新信息，顯示幕上會顯示新來電組數；如果沒有新來電，或查看了所有新來電後，則顯示動畫。

來電訊息的翻查見待機主目錄下的“2.通話記錄…”→“1.來電號碼”選項說明。

註：在待機狀態下，如果“指示燈”閃爍，表示有新來電未查看，提示您查閱。

主機其它相關功能

1. 名片編輯操作說明

1. 在待機狀態下，按“目錄”鍵，再選擇“3.個人助理…”→“1.電話簿…”→“4.增加新紀錄”項或在瀏覽名片信息時，按“確認”鍵後再按“目錄”或“確認”鍵後選擇“2.重新編輯”項進入。

2. 此時光標在“姓名”編輯項處閃動，用戶可按“目錄”鍵，再選擇“1.輸入法…”，或直接按“切換/輸入法”鍵選擇輸入法後輸入姓名（輸入法的操作見下文相關操作說明）。

3. 姓名編輯完畢後，長按住“切換/輸入法”鍵將光標移至“電話”編輯項目，直接輸入電話號碼。
4. 電話編輯完畢後，長按住“切換/輸入法”鍵將光標移至“備忘”編輯項目，選擇合適輸入法進行備忘訊息的編輯。
5. 備忘信息編輯完畢後，長按住“切換/輸入法”鍵將光標移至“鈴聲”項目，按“*◀”、“#▷”、“◀”、“▶”、“▲”、“▼”選擇鈴聲。
6. 編輯完所有項目後，按“目錄”鍵選擇“3.完成”選項後即可記錄並返回編輯狀態。反復按“退出”鍵直到退出名片編輯狀態。
7. 在名片編輯中按“退出”鍵可返回原編輯狀態再按“退出”鍵，可退出名片編輯。
8. 再編輯狀態下，拿起聽筒（或按“免持”鍵），或電話鈴聲或超過兩分鐘未做任何按鍵輸入，本機自動保存編輯內容並回到待機或通話狀態。

2. 輸入法選擇

1. 在編輯狀態下，按“目錄”鍵進入編輯選項，按“1”鍵，進入輸入法選項。
2. 使用“▲”鍵或“▼”鍵在各種輸入法之間選擇。
3. 按“確認”鍵確認所選輸入法並進入編輯狀態。

註：在編輯狀態，按“切換/輸入法”鍵也可循環切換輸入法。

3. 編輯項目的選擇

在名片編輯狀態下，長按“切換/輸入法”鍵即可切換編輯項目。切換順序為：姓名→電話→備忘→鈴聲→姓名。

註：在名片編輯狀態下，按“目錄”鍵進入“選擇編輯項”後，也可選擇需編輯的項目。

4. 英文和數字輸入

在輸入法選項中或使用“切換/輸入法”鍵選擇英文大/小寫或數字輸入，其輸入方法完全相同。現僅以abc小寫輸入為例說明其使用方法。例：

1. 選中“abc”小寫輸入。
2. 選擇需要輸入的小寫字母或數字對應的按鍵反復按該鍵直至出現所需字符。
3. 為方便標點符號輸入，長按“*◀”鍵進入標點符號輸入提示，再按“*◀”、“◀”或“#▷”、“▶”鍵選擇需要的標點符號後，按“確認”鍵即可輸入，同時返回到英文輸入狀態。
4. 按“退出”鍵可逐層退出編輯狀態。

註：在英文輸入時，為方便標點符號輸入，可按住“*◀”鍵不放直到進入標點符號選項時，再選擇需要的標點符號後即可輸入，同時返回到英文輸入狀態。

5. 注音輸入

1. 在輸入法選項中或使用“切換 / 輸入法”鍵選擇注音輸入。
2. 依您需輸入的注音符號，按相對應的數字鍵，即可在顯示幕上顯示您所輸入的注音符號及相關中文字。
3. 使用“*◀”、“◀”或“#▶”、“▶”鍵左右移動反白框選擇字符後按“確認”鍵輸入，按“▲”、“▼”鍵上下翻頁查看。
4. 按“退出”鍵可逐層退出編輯狀態。按“退出”鍵兩次，可退出編輯狀態。

例如：輸入“好”，其注音為“ㄏㄠˇ”，注音中每個字母的按鍵對應關係如下：

ㄏ → 3 ㄠ → 8

依次按三次3、三次8，再移動反白框選擇需要的字符後按“確認”鍵即可輸入該字。

- 註：1. 在輸入過程中，為方便標點符號輸入，可按住“0”鍵不放直至進入標點符號輸入提示，再選擇需要的標點後按“確認”鍵即可輸入，同時返回到當前輸入法狀態。
2. 數字鍵所包括的注音符號，請參照右圖“主機注音輸入鍵”。

主機注音輸入鍵

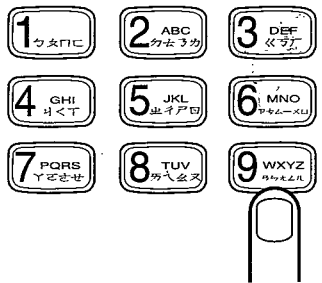

6. 聯想輸入

本電話機提供單字詞聯想輸入方式。在中文輸入時會自動啓用聯想輸入，並在提示頁中列出當前光標前一個漢字的常用組詞，選擇需要的字符後按“確認”鍵即可輸入，按“退出”鍵可逐層退出編輯狀態。

7. 提示音選擇

在名片編輯狀態下，長按“切換 / 輸入法”鍵進入提示音選擇時，再使用“▲”、“▼”、“*◀”、“#▶”、“◀”、“▶”鍵改變鈴聲序號以選擇不同的鈴聲，共有30組不同的個性化鈴聲。設置完畢再長按“切換 / 輸入法”鍵將光標移至其它欄目進行編輯或修改，或再按“目錄”鍵進入編輯選項中選擇“完成”或“重新編輯”。

8. 編輯使用說明

1. 選定編輯的項目（比如電話名片中的“姓名”）。
 2. 選擇輸入法。
 3. 使用“*◀”、“◀”或“#▶”、“▶”鍵左右移動光標。
 4. 項目編輯中可使用“轉接 / 退格”鍵刪除光標前字符，用“暫切 / 刪除”鍵刪除光標後字符
- 註：在“電話項目編輯”中，若要刪除光標後字符，需先用“▲”、“▼”、“◀”、“▶”鍵移動光標至需要刪除字符的前面；在“姓名”及“備忘”項目編輯中，當輸入法選擇為中文輸入時，若要刪除光標後字符，則需先按一下“退出”







“鍵或將輸入法選擇為“ABC大寫”時，再使用“*◀”、“◀”或“#▷”、“▷”鍵移動光標至需要刪除字符的前面，最後按“暫切刪除”鍵即可。

- 對於全屏編輯（如電話名片中的“備忘”）可長按“確認”鍵將當前光標換行，長按“▲”、“▼”鍵可上下翻页查看。在關閉輸入提示時，按“▲”、“▼”鍵可上下移動光標，若長按“1”鍵將光標移到文本頭。若長按“0”鍵將光標移到文本尾。若按“目錄”鍵選擇“插入文本……”，選擇需要的文本內容再按“確認”鍵即可。

9. 名片各項目編輯說明

- “姓名”編輯功能最多可以編輯9個英文字符或4個中文字。
- “電話”編輯功能僅能輸入數字“0-9”和“*”、“#”、“P”（即按“重撥/暫停”鍵）等電話號碼常用字符。最多可以編輯31個字符。
- “備忘”編輯功能可選擇多種輸入法，最多可以編輯94個英文字符，或47個中文字。
- “鈴聲”編輯用作來電的個性化鈴聲。按“*◀”、“#▷”、“◀”、“▶”、“▲”、“▼”鍵選擇不同的鈴聲，選“0”即為電話機當前默認鈴聲。共有30組不同的個性化鈴聲。

注意事項

-  關於電話機清潔
經常保持電話機清潔，防止水、油煙、灰塵、腐蝕性氣體等侵入機內，以免影響電話機的正常工作。
-  關於電話機防震
防止碰撞，劃傷或跌落而損壞電話機。
使用電話機的按鍵和收線開關時，應注意用力均勻，不宜用力過猛、過快，以確保機件正常運作。
-  關於清洗機殼
機殼表面沾有污垢和灰塵時，請用乾燥的細布擦乾淨即可，不要使用清潔液及其它化學溶劑，以免腐蝕機殼表面和流入機內損壞元器件。
-  關於電源轉換器
電源轉換器請用本公司專配轉換器，否則可能會引起故障，手機電池應按規定充飽電力，防止短路。
-  關於意外故障
萬一用戶遇到無法操作等意外故障時，一般可能是由於電磁環境惡劣造成的，請拔去主機電源再立即插上，一般即可解決。
-  關於儲存
包裝成箱的電話機，應放在通風、乾燥、無腐蝕性氣體的地方儲存，堆放高度不能超過十層，倉庫溫度-10℃~+40℃，濕度≤75%。

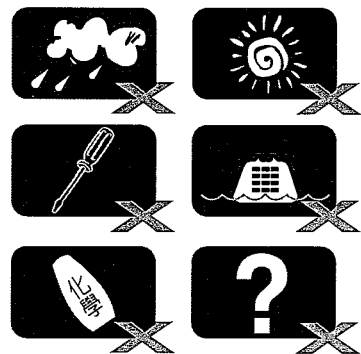

注意事項

⚠ 關於天線

使用時，主機和手機的天線應全部拉出天線應垂直於水平面，以保證有最遠的通話距離和最好的通話效果。

⚠ 關於運輸

包裝成箱的電話機，在避免雨、雪、猛力撞擊等直接影響下，可用任何交通工具運輸。

⚠ 關於手機電池

凡需購買手機電池者，可在經銷商處購買，亦可直接與本公司洽詢購買（注意正負極性）。

手機電池不要拔離電池插座，以免導致手機密碼消失和儲存的號碼訊息被消除。

使用一段時間後，請用乾布擦拭充電座及手機的充電極片，以保證接觸良好。

⚠ 關於售後服務

若本機發生故障，非專業人員請勿打開機器，應送到當地維修點進行維修，或直接與本公司客戶服務部聯繫（具體維修事宜可參閱隨機所附“產品保證卡”）。

宣告：本手冊經仔細檢查及核對，但仍不排除文字拼寫及技術錯誤之可能，此種錯誤或疏忽，將於新版予以修正，本手冊之全部內容，本公司享有隨時修改的權利，且不另行通知。

48

常見的故障及處理

■ 液晶顯示幕不亮

1. 市電插座無電。
2. 接線插頭鬆落或斷路。
3. 電源轉換器損壞。

■ 手機不能操作

1. 外界干擾大，請縮短手機與主機的通話距離。
2. 密碼不對，請重新進行對碼操作。
3. 主機停電。
4. 手機電池電量不足，請重新充電。
5. 多手機時，其它手機正在使用。

■ 手機按任何鍵均無作用

1. 手機電池電量不足，重新充電。
2. 拔掉手機電池，十秒後再插回，並重新進行對碼操作。

常見故障及處理

■ 來電號碼不能顯示

1. 故障原因。

查詢自己號碼是否已開放（請撥4121111轉666#）

2. 其他原因。

- a. 對方電話尚未開放來電顯示功能。
- b. 對方設定發話來電不顯示號碼功能。
- c. 公用電話、國際電話、交換機、網路、答錄機、密錄器：皆不能配合傳送來電顯示功能。

■ 無響鈴

手機或主機沒有收線。

■ 手機通話雜音大

- 1. 檢查主機及手機天線是否全部拉出。
- 2. 外界干擾大，縮短手機與主機通話距離。
- 3. 手機電池電量不足，放回充電座上充電。

■ 手機使用時間很短或其他故障

請更換同型號充電電池。（注意正負極性）

50

本機配備

■ 本機配件

直線×1、捲線×1、手機電池×1、說明書×1、主機用變壓器×1、充電座用變壓器×1、產品保證書×1

■ 主機變壓器

輸入電壓：AC110V/60HZ

輸出電壓：AC9V/400mA

手機電池：DC3.6V

■ 充電座變壓器

輸入電壓：AC110V/60HZ

輸出電壓：AC9V/100mA

製造年份：2003

製造地：中國

製造廠：BBK ELECTRONICS CORP., LTD.

緊急處理方式

- 有燒焦味或子機電池溫度過高，發生異常時，應立即拔掉電源插頭。勿在異常狀態下繼續使用，易造成火災之發生。
- 若有問題，請速與聲寶0800免費諮詢專線或就近經銷商洽詢。

關於售後服務

若發生故障，請立即停止使用，並將電源插頭拔掉。若在故障狀態下繼續使用或自行修理，均可能發生危險。

請在送修前對照故障排除方法先檢查清楚。

送修前，請先聯絡聲寶0800免費諮詢專線，將產品型號及故障情形詳加說明，客服人員會協助處理。絕對不要自行拆開外殼進行修理。