

EIKI

多媒体投影机

型号 **LC-XG110**
LC-XG210

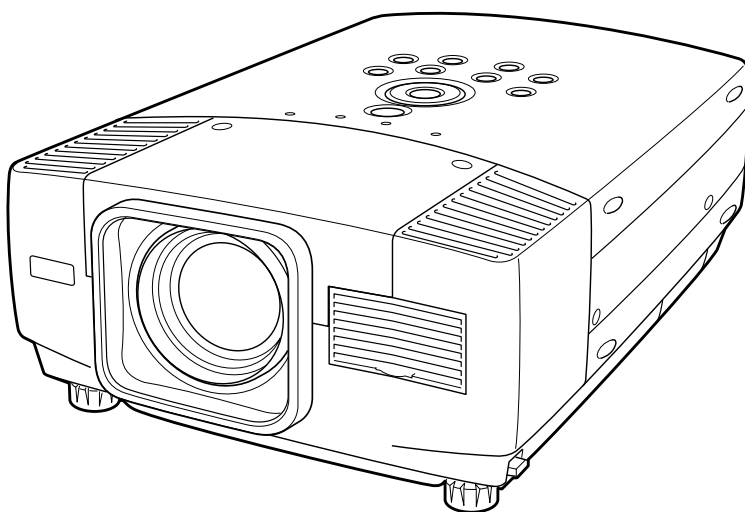

用户操作手册

致用户

使用本投影机前，请完整阅读本手册，以便对本投影机进行正确操作。

本投影机提供众多的特性与功能。正确操作本投影机可以使用户更好地利用这些特性，并使本机长期保持良好状态。

不当操作不仅可能缩短产品寿命，也可能导致故障、引起火灾或其他事故。

如果用户的投影机不能正常工作，请再次阅读本手册、检查操作和电缆连接情况，并尝试通过该手册末尾的“故障排除”一节中提供的办法加以解决。如果问题依然存在，请与经销商或服务中心联系。

安全预防

警告： 为了减少火灾或电击的危险，勿将本投影机暴露于雨中或潮湿的地方。

- 本投影机的投影镜头产生强光，尽量不要盯着镜头看，以免损伤眼睛。特别注意，勿让孩童直接盯着光束。
- 必须按指示放置投影机，否则可能引起火灾。
- 请为机壳的顶部、侧面和背面预留合适的空间，以便通风散热。必须留出最小距离。如果投影机安装在柜子或类似的密闭空间，应确保满足最小距离的要求。勿盖住投影机的通风口。散热不良将减少用户投影机的使用寿命，也会带来危险。
- 勿将任何易燃物或喷雾器靠近投影机。热风从通风口中排出。
- 随本机附送的遥控器具有激光教鞭功能，按下激光键（可达1分钟）时，将有激光从遥控器的激光发射窗口射出，此时，激光教鞭指示灯将变为红色，表明有激光发出。请不要盯着激光发射窗口看，也不要将激光束对准自己或他人，以免伤害眼睛。
- 如果长期不使用投影机，请拔下电源插头。

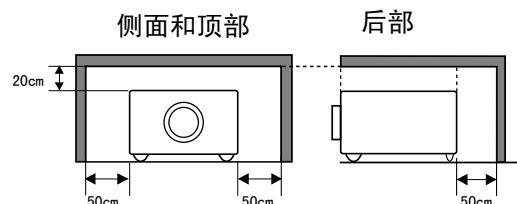

阅读并保存本用户手册，以便将来使用。



注意
电击危险
不要打开



注意： 为了减少电击危险，请勿拆下机壳（或后盖）。除了更换灯泡之外，用户不得对其他任何部件进行自行维修。如需维修，可求助有资格的维修人员。



此符号表示此部件内有危险高压，有电击危险。



此符号表示在用户手册中有关于该部件的重要操作和维护指示。

安全指南

操作本机之前，请阅读所有安全和操作指南。

阅读本手册的所有操作指南，并保存以备今后使用。清洁本机之前，先拔下交流电源插头。请勿使用液体或喷雾型清洁剂。请使用湿布进行清洁。

遵守投影机上的所有警告和指示。

为了保护投影机，在雷暴发生时，或长期无人使用时，请拔下电源插头，这样可以防止雷电和电压波动对投影机的影响。

勿将投影机暴露于雨中，或在接近水的地方使用，例如在潮湿的地下室、泳池边等等。

不要使用未经制造商推荐的附件，以免引起危险。

不要将此投影机置于不平稳的小车、支架或桌子上。

否则，投影机可能会摔落，对儿童或成人，以及投影机本身造成严重损伤。请使用制造商推荐或与本机一同出售的小车或支架。墙装或架装应遵循制造商的指引，并应使用经制造商批准的安装组件。

投影机与小车一起移动时要小心，急停、用力过猛以及不平坦的路面都可能引起小车连同投影机一起翻转。



机壳背部和底部的散热槽和开口用于通风，防止设备过热，以保证投影机的稳定工作。

通风口切勿被布或其他物品覆盖，勿将投影机置于床、沙发、毛毯或其他类似物体表面，以免受堵。勿将投影机置于散热器或暖气管附近。

勿将其置于书柜等内置环境中使用，除非通风条件良好。

切勿将任何物品通过机壳通风口塞入投影机，以免接触危险电压点或造成短路，引起火灾或电击。切勿使任何液体渗入投影机。

本投影机只能在标识上所标注的电源类型下工作。

如果用户不能确定电源类型，请咨询授权经销商或当地电力公司。

勿使插座或电源线过载，以免引起火灾或电击。勿在电源线上放置任何物品。避免投影机的电源线被人踩到而造成破损。

勿自行打开或移除机壳尝试维修，以免使用户暴露于高压或引起其他伤害。如果需要维修，请咨询有资格的维修人员。

如有下列情况，请拔下投影机电源插头并咨询有资格的维修人员进行维修：

- A. 电源线或插头损坏或有破损。
- B. 有液体洒入投影机内部。
- C. 投影机暴露于雨或水中。
- D. 遵循操作指示，但投影机仍未能正常工作。此时只能进行操作指示中提到的调整，因为其他不当操作可能引起投影机受损，导致专业的技师需要付出更多的时间来使其恢复正常工作。
- E. 投影机摔落或机壳受损时。
- F. 投影机性能明显下降时——这表明有维修的必要。

如需更换部件，请确认维修人员使用的更换件应与制造商认可的部件一致，未经认可的更换件可能引起火灾、电击或人身伤害。

投影机的所有维护或修理完成之后，请要求维修人员对投影机进行例行安全检查，以确保投影机处于安全工作状态。

Voor de klanten in Nederland



Bij dit product zijn batterijen geleverd. Wanneer deze leeg zijn, moet u ze niet weggooien maar inleveren als KCA.

符合性

美国通信委员会公告

注：该设备经过测试，符合FCC标准第15部分对FCC Class B数码设备的限制规定。通过这些限制，可以较好地保证家庭安装该设备时不受有害干扰。该设备可产生、利用和发射射频振荡能量，如果不按指示进行正确安装，可能对无线电通信造成有害的干扰。但是，并不保证每次安装都不会产生干扰。如果发现此设备对无线电设备或电视接收产生有害干扰，并且通过关闭和打开此设备确定干扰确实存在，请尝试以下一种或多种方法排除干扰：

- 重新调整接收天线的方向或位置。
- 增加设备与被干扰设备间的距离。
- 将设备连接至与被干扰设备不同的电路插座。
- 请与代理商或有经验的广播/电视技术人员联系以获得帮助。

根据FCC规则第15部分的B附属部分，必须使用屏蔽线缆才符合B级设备的限制规定。

除非说明书中有明确说明，请勿对该设备进行任何更换或修改。若用户已作出上述更换或修改，则可能回被要求停止使用该设备。

型号： LC-XG110/LC-XG210

商标： Eiki

责任方： EIKI International, Inc.

地址： 30251 Esperanza Rancho Santa Margarita CA 92688-2132

电话： 800-242-3454 (949-457-0200)

交流电源线要求

本投影机所提供的交流电源线符合销售本机所在国家的要求。

适用于美国和加拿大的交流电源线

用于美国和加拿大的交流电源线经美国保险商实验所（UL）认可，并经加拿大标准协会（CSA）认证。交流电源线配有接地型插头。用于保证安全。确保该插头适用于电源插座。请勿取消该安全功能。若无法将该插头插入电源插座，请联系电工技师。

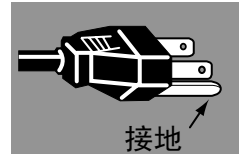

电源插座应置于设备附近并且便于操作。

目录

性能和设计	6	电脑输入	22
准备	7	选择输入源	22
投影机各部分名称	7	选择电脑系统	23
设置投影机	8	兼容电脑规格	24
连接交流电源线	8	电脑调整	25
放置投影机	9	自动电脑调整	25
可调节支脚	10	手动电脑调整	26
移动投影机	10	图像画质调整	28
		画质选择	28
		画质调整	29
		图像屏幕调整	30
连接投影机	11	视频输入	31
投影机的端子	11	选择输入源	31
连接至电脑	12	选择视频系统	32
连接至视频设备	13	图像画质调整	33
		画质选择	33
		画质调整	34
		图像屏幕调整	35
操作之前	14	设置	36
遥控器操作	14	设置菜单	36
激光教鞭功能	14		
遥控器电池安装	15		
顶部控制面板和指示灯	16	附录	38
屏幕菜单操作	17	灯泡更换	38
如何操作屏幕菜单	17	灯泡更换	38
屏幕菜单操作流程	17	灯泡更换计数器	39
菜单栏	18	操作无线鼠标	40
		维护	41
		温度警告指示灯	41
		空气过滤网的维护与清洁	41
		清洁投影镜头	41
		故障排除	42
基本操作	19	技术规格	44
开启/关闭投影机	19	端子配置	45
调整屏幕	20	选配件	46
变焦调整	20	指示灯和投影机的状态	47
焦距调整	20		
镜头移动调整	20		
梯形校正	20		
图像定格功能	21		
无显示功能	21		
投影机计时器功能	21		
声音调整	21		

商标

- Apple、Macintosh和PowerBook 是Apple Computer, Inc. 的商标或注册商标。
- IBM和PS/2是International Business Machines, Inc. 的商标或注册商标。
- Windows和PowerPoint是Microsoft Corporation的注册商标。
- 本手册中的每个公司名称或产品名称均为各个公司所有的商标或注册商标

性能和设计

本多媒体投影机以最先进的技术设计而成，具有携带方便、经久耐用以及易于操作等特点。本投影机含内置多媒体功能、16.77百万像素的调色板以及矩阵液晶显示（LCD）技术。

◆ 精巧的设计

本投影机的设计极为轻巧，用户可以随身携带，随意使用。

◆ 兼容性

本投影机可以接收各种视频和电脑输入信号，包括：

● 电脑

IBM兼容或Macintosh电脑，最高分辨率可达1280×1024。

● 6色系统

NTSC、PAL、SECAM、NTSC 4.43、PAL-M或PAL-N都可以连接。

● 分量视频

可连接DVD播放器、高清电视等的分量视频输出信号，包括480i、480p、575i、575p、720p、1035i以及1080i。

● S-视频

可连接S-VHS VCR输出信号等S-视频信号。

◆ 高分辨率图像

本投影机可为电脑输入提供1024×768像素的分辨率，并可提供800水平TV线的分辨率。XGA（1024×768）到SXGA（1280×1024）的电脑分辨率会被压缩到1024×768像素。本投影机不能显示分辨率超过1280×1024像素的图像。如果用户电脑的分辨率超出1280×1024，请将电脑的分辨率调低。

◆ 多重扫描系统

本投影机具有多重扫描系统，可快速符合几乎所有电脑输出信号。用户无需进行繁琐的手动频率调整以及其他设置。

◆ 逐行扫描功能

本功能可将隔行扫描视频信号转换为逐行扫描信号，使画质更精美。

◆ 一键式自动电脑调整

本投影机的自动电脑调整功能可辨认输入的电脑视频信号并自动进行最佳调整。无需任何复杂设置，即可获得精确的投影图像。

◆ 数码变焦（用于电脑）

数码变焦功能可调整图像尺寸，使其约为原大小的1/4到49倍。用户可在演示中使用此功能集中讲解重要信息。

◆ 电动镜头移动

电动镜头移动功能可以上下移动投影镜头。通过这个功能，用户可以随心所欲地将图像投射到合适的位置。

同时，电动操作也可完成变焦和焦距调整。

◆ 梯形校正

投影机的放置情况可能会导致图像失真，使显示图像形状变为梯形。梯形校正功能通过数字方式修正图像，使显示图像恢复正常。

◆ 电源管理

不使用投影机时，电源管理功能可以降低电耗。投影机检测到信号中断并且超过五分钟无按键操作时，电源管理功能将关闭投影灯泡。投影机重新检测到信号，或者有按键操作时，投影灯泡又可自动打开。投影机出厂时，本功能设为“开”。

◆ 数字视频接口（DVI）

本投影机配有DVI 29针端子，用于连接来自电脑的DVI输出信号。

◆ 激光教鞭功能

随本投影机附送的遥控器有激光教鞭功能。使用本功能，可使投影屏幕上的演示变得更加灵活生动。

◆ 无线鼠标

随本投影机附送的遥控器有无线鼠标功能，可以用于相连的电脑。通过本功能，用户使用遥控器既可以操作投影机，也可以操作电脑。

◆ 多语言菜单显示

操作菜单可用以下语言显示：英语、德语、法语、意大利语、西班牙语、葡萄牙语、荷兰语、瑞典语、俄语、中文、韩语以及日语。

◆ Media Card Imager（选配）

本投影机可以使用选配的Media Card Imager，需要了解相关信息，请联系投影机购买处的经销商。

◆ Wireless Imager（选配）

使用选配的Wireless imager，用户即可通过无线局域网操作本投影机。需要了解Wireless Imager的相关信息，请联系投影机购买处的经销商。

◆ Pj-to NetDirector（选配）

使用选配Pj-to NetDirector，用户可以通过网线控制和设置投影机。通过在电脑的网页浏览器连接到投影机，就可以远程控制和设置投影机。关于选配件，请联系购买本投影机处的经销商。

投影机各部分名称

正面

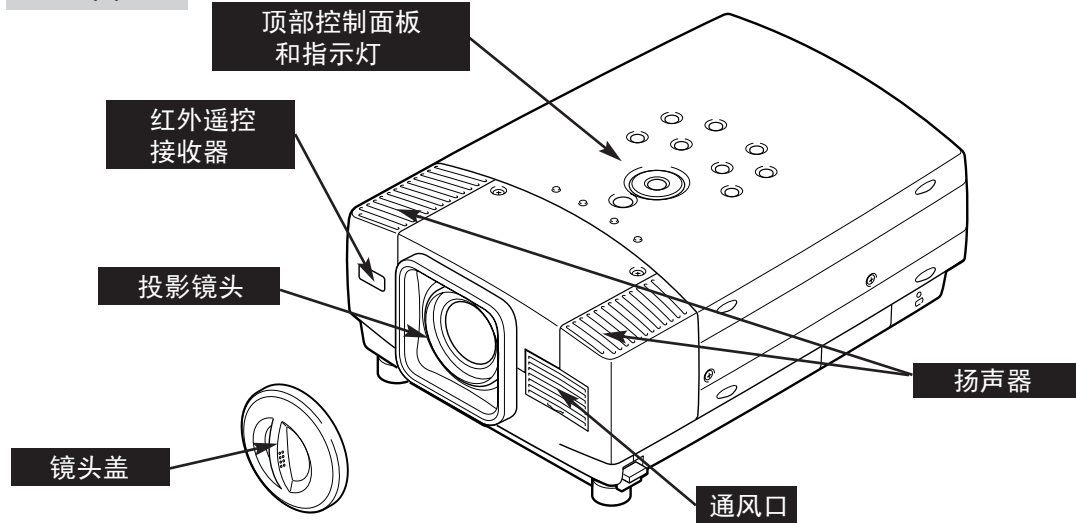

背面

排气口



热气排出!

热气从排气口排出。使用或安装投影机时，请注意以下几点：

- 勿将任何易燃物置于排气口附近。
- 务必将所有物品（尤其是热敏物品）置于本机侧部护栅3'（1m）之外。
- 勿触摸这个区域，尤其是其中的螺钉和金属部件，投影机工作时，此处会变热。

本投影机可自动检测内部温度，并控制冷却扇的功率。

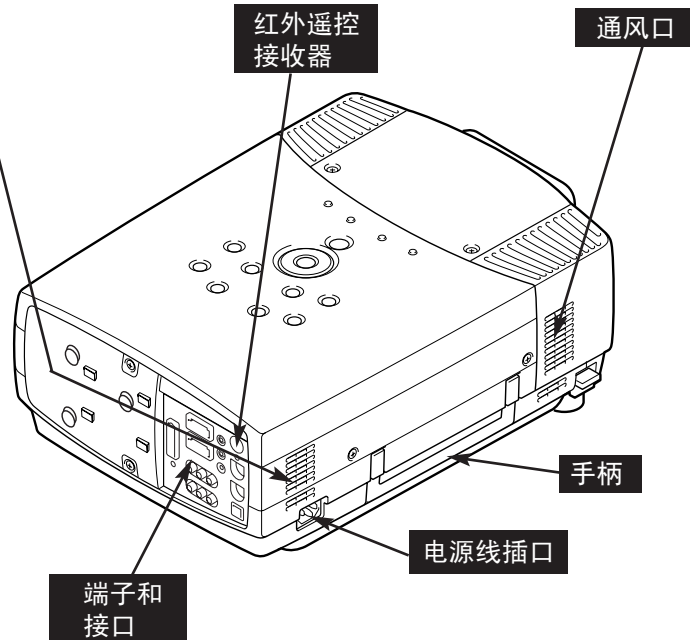

底部

通风口

本投影机配有散热风扇以避免其过热。为了确保通风良好以免发生火灾和导致机器故障，请注意以下事项：

- 勿覆盖通风口。
- 确保投影机侧面和底部没有其他物品。障碍物可能会阻挡散热空气的流通。

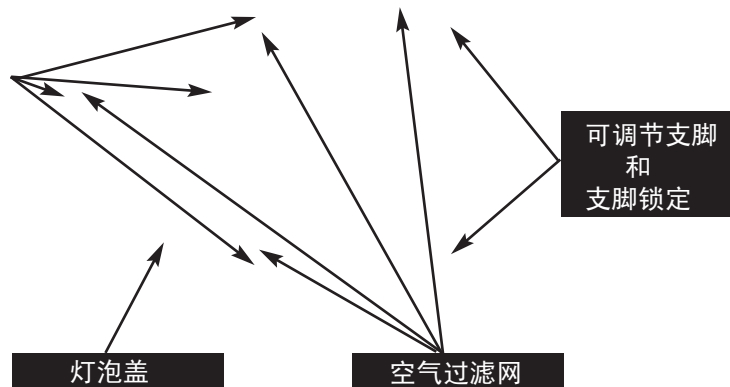

设置投影机

连接交流电源线

本投影机的额定输入电压为交流100-120V或200-240V。本机可自动选择正确的输入电压。根据设计，本机的工作电源应为带接地导线的单相电路。为了减少电击危险，请勿将投影机接到其他类型的电源。如果用户不清楚使用电源的类型，请咨询授权经销商或者维修站。开启投影机前，请连接好周边设备。（关于连接，请参阅11-13页。）

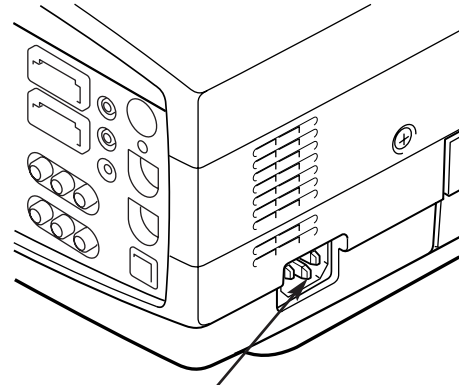

将交流电源线（附送）连接至投影机。交流电源插座必须靠近本机并且容易插拔。



注意

为安全起见，不使用投影机时请拔下交流电源线。本投影机连接到交流电源插座后进入待机模式，会损耗少量电量。

注意

交流电源线必须符合使用投影机所在国家的相关要求。请根据下表确定交流电源线插头的具体类型并使用合适的交流电源线。如果附送的交流电源线不能插入交流电源插座，请与经销商联系。

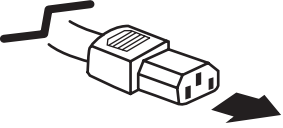
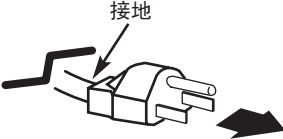
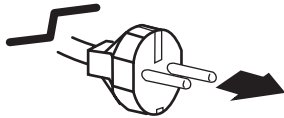
连接投影机的一端	连接交流电源插座的一端	
 <p>连接到投影机的电源线接口。</p>	<p>美国和加拿大</p>  <p>连接至交流电源插座。 (交流120V)</p>	<p>欧洲大陆</p>  <p>连接至交流电源插座 (交流200-240V)</p>

放置投影机

- 根据设计，本投影机应放置于平整表面进行投影。
- 投影机可在4.1' (1.2m) ~ 32.8' (10.0m)之间聚焦。
- 关于如何调整屏幕尺寸，请参阅下图。

房间光源

房间的亮暗程度对图像质量影响很大。建议限制室内灯光，以保持优质画面。

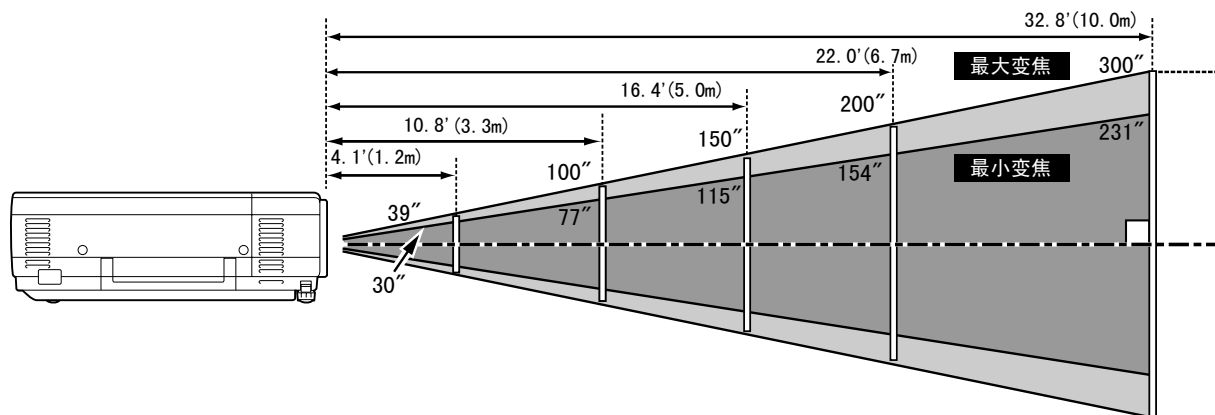

屏幕尺寸	最大变焦	39"	100"	150"	200"	250"	300"
	最小变焦	30"	77"	115"	154"	192"	231"
距离		4.1' (1.2m)	10.8' (3.3m)	16.4' (5.0m)	22.0' (6.7m)	27.6' (8.4m)	32.8' (10.0m)

镜头移动调整

电动镜头移动功能可以上下移动投影镜头。通过这个功能，用户可以随心所欲地将图像投射到合适的位置。上下比例可以在10:0—1:1之间调整（如下图所示）。具体操作请参阅20页。

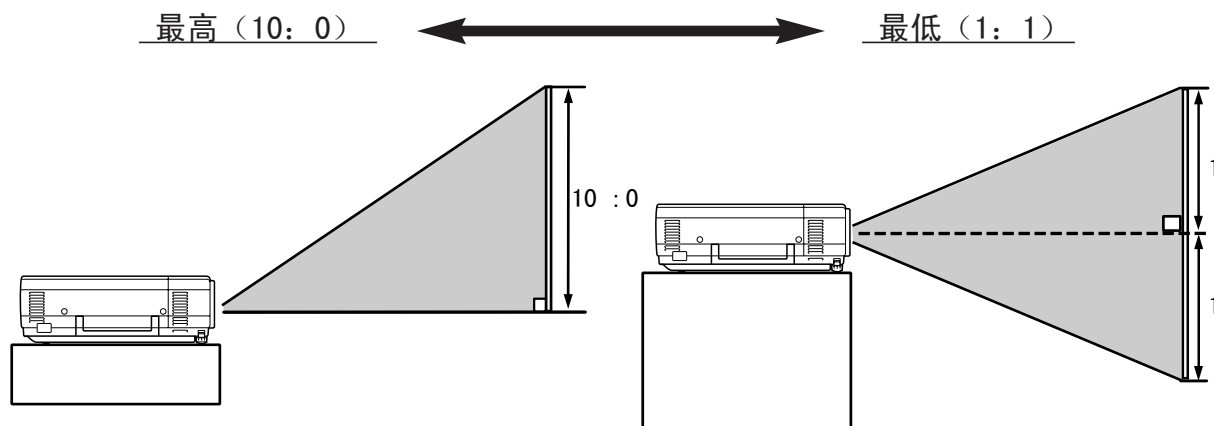

可调节支脚

通过旋转可调节支脚，可以调整图像的倾斜和投影的角度。投影角度可调整多达10度。

- 1 抬起投影机前部，拔出投影机两侧的支脚锁定闩。
- 2 松开支脚锁定闩，锁定可调节支脚；旋转可调节支脚，对投影机的位置和倾斜情况进行微调。
- 3 要收回可调节支脚，请抬起投影机的前部，松开支脚锁定闩。

可以通过菜单操作调整投影图像的梯形失真。
(参阅20、36页)



注：
必须按指示放置投影机，否则可能会引起投影灯泡故障。

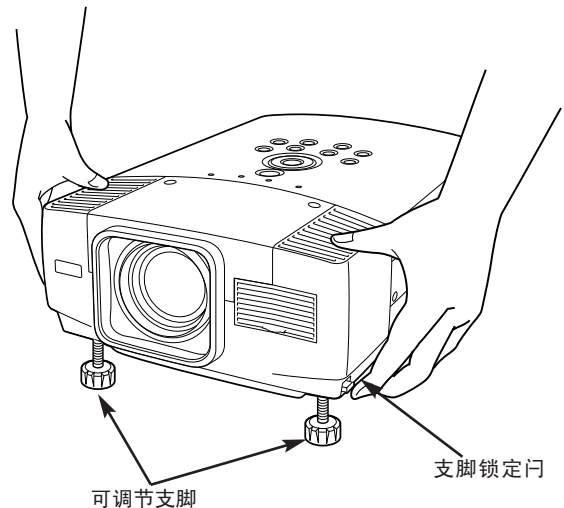

移动投影机

移动投影机时请使用手柄。移动投影机时，请盖好镜头盖，并收回可调节支脚，以防损坏镜头和机壳。如果长时间不使用本投影机，请将其放入随本机附送的箱子（防尘罩）。



注意

附送的防尘罩可以避免投影机积聚灰尘，放置机壳表面划伤，但并不能用于保护本机不受外力破坏。不要让速递人员或运输公司使用这个防尘罩来运输投影机，否则可能损坏本机。请勿使投影机摔落、颠簸或受到猛烈撞击，也不要再在机壳上放置其他物品。

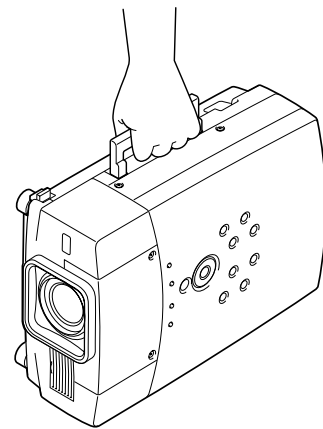

搬动或运输投影机注意事项

- 不要跌落或碰撞投影机，否则会使其受损或引起故障。
- 搬动投影机时，请使用合适的搬运箱。
- 不要让速递人员或运输公司使用不合适的运输箱。否则可能造成投影机的损坏。要通过速递人员或运输公司运送投影机，请咨询经销商以了解最佳的解决办法。

投影机的端子

投影机后部设有可连接电脑和视频设备的输入输出端子。请参考11到13页的插图，正确连接各种设备。

**电脑输入2 (数字/模拟) 端子
Media Card Imager / Wireless Imager /
Pj-to NetDirector 端子**

将电脑输出信号 (数字/模拟DVI-I型)、Media Card Imager*、Wireless Imager*或Pj-to NetDirector*连接至此端子。(参阅12页)
*选配件

**显示器
输出端子**

将显示器连接至此端子。此端子可输出的信号为电脑输入信号 (DVI端子的电脑输入信号除外)。(参阅12页)

**电脑输入
1端子**

将电脑输出信号 (模拟HDB 15针型) 或视频设备的21针 Scart (RGB) 输出信号连接至此段自。(参阅12、13页)

**电脑音频输入
(1和2) 插口**

将来自电脑的音频输出 (立体声) 信号连接到这两个插口。(参阅12页)

外部扬声器插口 (8Ω)

将外部扬声器连接到此插口。(参阅12、13页)

请勿按此键。
此按键用于选配附件。

复位键

本投影机由微处理器控制，有时此微处理器可能会发生故障，需要复位。请用笔尖按下复位键来关闭并重启投影机。不要过多使用复位功能。

控制端口接口

如果要用本投影机的遥控器控制电脑，请将用户电脑的鼠标端口连接至这个接口。(参阅12页)

S-视频输入插口

将视频设备的S-视频端子输出连接到这个插口。(参阅13页)

音频输入插口

将视频设备的音频输出信号连接到这些插口。(参阅13页)
●若音频输出为单声道，则将其连接到L (Mono) 插口。

视频输入插口

将视频设备的分量视频输出信号连接至Y, Pb/Cb和Pr/Cr插口。(参阅13页)

视频输入插口

将视频设备的复合视频输出信号连接至此插口。(参阅13页)

USB接口 (B型)

如果要用本投影机的遥控器控制电脑，请将用户电脑的USB端口连接至这个接口。(参阅12页)

连接至电脑

连接线缆（* = 不随本机附送的线缆或适配器。）

- VGA线（HDB 15针），1条
- 串行端口控制线
- DVI数字线（用于Single Link T.M.D.S.）*
- PS2端口控制线*或ADB端口控制线*
- USB线
- MAC适配器（连接至Macintosh电脑时使用*）
- DVI/VGA适配器
- 音频线（迷你插口（立体声）×2）*

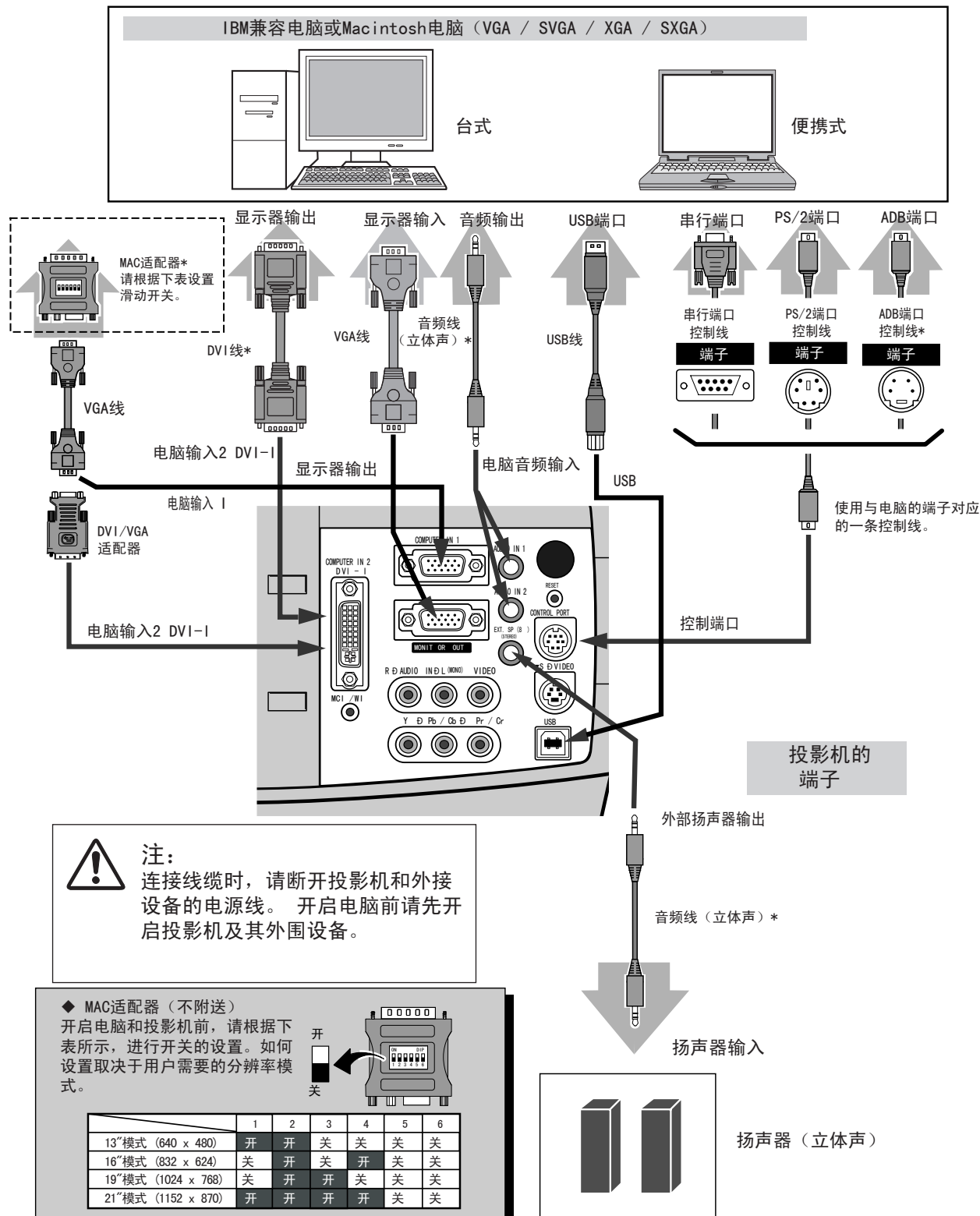

连接至视频设备

连接线缆 (*=不随本机附送的线缆。)

- 视频线 (RCA×1或RCA×3) *
- S-视频线*
- 音频线 (RCA×2) *
- 音频线 (迷你插口 (立体声)) *
- Scart线*
- Scart线*

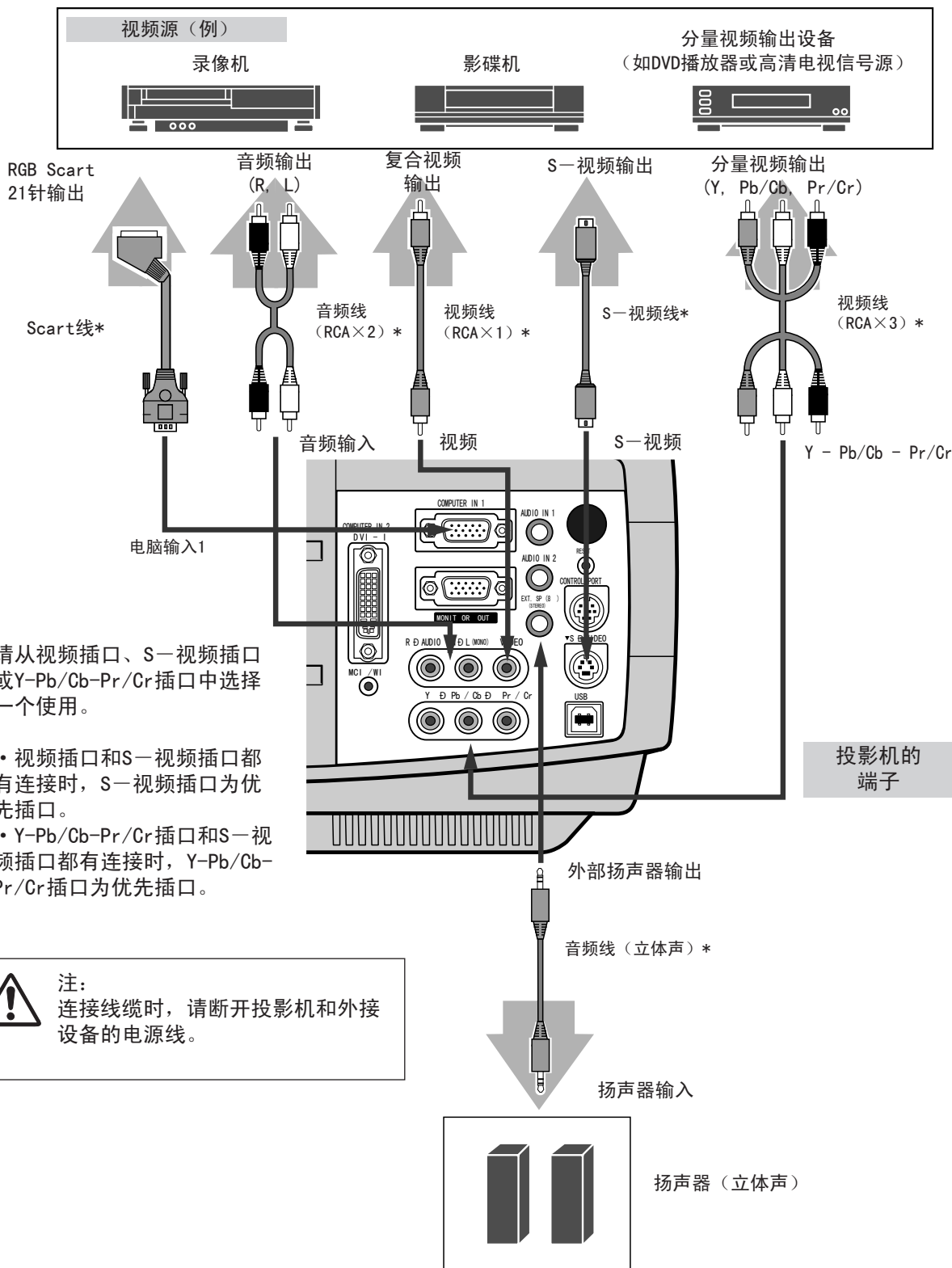

请从视频插口、S-视频插口或Y-Pb/Cb-Pr/Cr插口中选择一个使用。

- 视频插口和S-视频插口都有连接时，S-视频插口为优先插口。
- Y-Pb/Cb-Pr/Cr插口和S-视频插口都有连接时，Y-Pb/Cb-Pr/Cr插口为优先插口。

注:
连接线缆时, 请断开投影机 and 外接设备的电源线。

遥控器操作

左侧

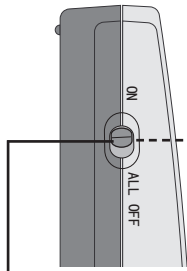

全部关闭键

使用遥控器时，请将开关拨到“开”。不使用时，请拨到“全部关闭”。

电池盒内部

本遥控器电池盒内部设有一些DIP开关。

将开关4（激光开/关）键拨到“关”的位置，则关闭激光教鞭功能。

用户请根据需要设定的遥控编码号，按下表设定开关1—3。

（参阅37页）

DIP开关设置			
开关4 激光 开/关			
开关1	开关2	开关3	编码号
开	开	开	编码 1
开	开	关	编码 2
开	关	开	编码 3
开	关	关	编码 4
关	开	开	编码 5
关	开	关	编码 6
关	关	开	编码 7
关	关	关	编码 8

激光教鞭（拖曳）指示灯

激光发射窗口射出激光时，指示灯呈红色。拖曳功能启用时呈绿色。（40页）

静音键

用于关闭声音。（21页）

拖曳开/关键

用于开启/关闭拖曳功能。（40页）

左单击键

在无线鼠标操作作用可用作鼠标。按住此键和鼠标方向键可以拖曳选定的屏幕对象。（40页）

激光键

用于操作激光教鞭。1分钟内按住此键，将发射出激光束。如需使用激光教鞭超过1分钟，请松开激光键，然后再按一次。

焦距键

用于调整焦距。（20页）

电源开/关键

用于开启或关闭投影机。（19页）

自动电脑调整键

用于进行自动电脑调整。（25页）

图像键

用于选择画质。（28、33页）

梯形校正键

用于校正图像的梯形失真。（20、36页）

鼠标方向键

在无线鼠标操作作用可用作鼠标。（40页）

右单击键

在无线鼠标操作作用可用作鼠标。（40页）

镜头移动键

用于选择镜头移动功能。（20页）

激光教鞭功能

本遥控器具有激光教鞭功能，可从激光发射窗口发射激光。按下激光键将发射激光，如果激光键按住超过1分钟，或者用户松开激光键，则停止发射激光。激光教鞭指示灯呈红色亮，表示有红色激光射出。

射出的激光输入二级激光，因此，请勿盯着激光发射窗口看，或者将激光束朝自己或他人发射。下列三个标志是激光束的警告标志。

注意：不依照指示进行控制、调整或操作，可能会引起有害的辐射暴露。

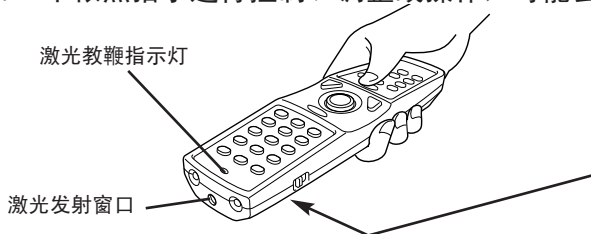

遥控器上贴有如下警告标签。

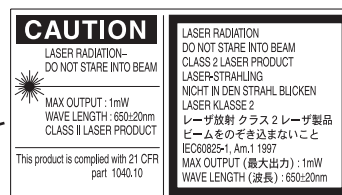



操作范围

每次按键时，请将遥控器对准投影机（接收器窗口）。投影机的最大操作范围约为16.4' (5m)，投影机前后部的角度范围各为60°。

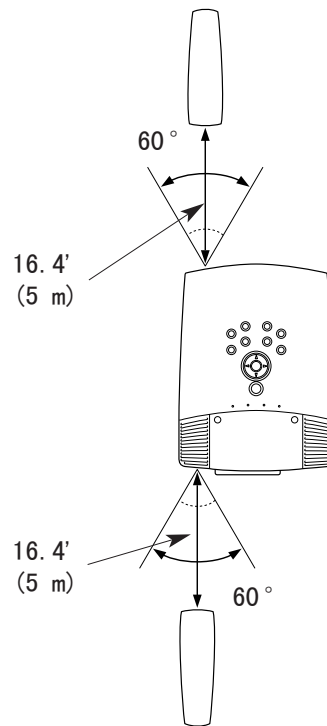

遥控器电池安装

1 打开电池盒盖。

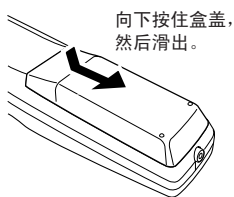

2 将电池装入电池盒。

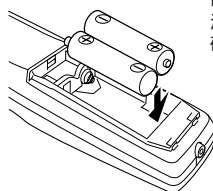

两节AA电池
注意正确极性（+、-），
确保电池与盒内接头的接触。

3 盖上盒盖。

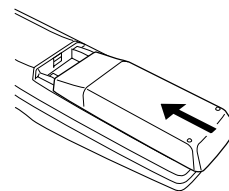

为确保安全操作，请遵守以下事项：

- 使用2节AA、UM3或R06型碱性电池。
- 同时更换两节电池。
- 不要同时使用一节新电池和一节旧电池。
- 避免接触水或其他液体。
- 勿将遥控器置于潮湿或热环境中。
- 勿摔落遥控器。
- 如果电池漏液，请小心清洁电池盒，然后装入新电池。
- 如果电池更换不当，则有爆炸的危险。
- 请按照电池生产商的说明以及地方的规定处理废旧电池。

顶部控制面板和指示灯

本投影机的顶部有控制键（顶部控制面板）和指示灯。

顶部控制面板
和指示灯

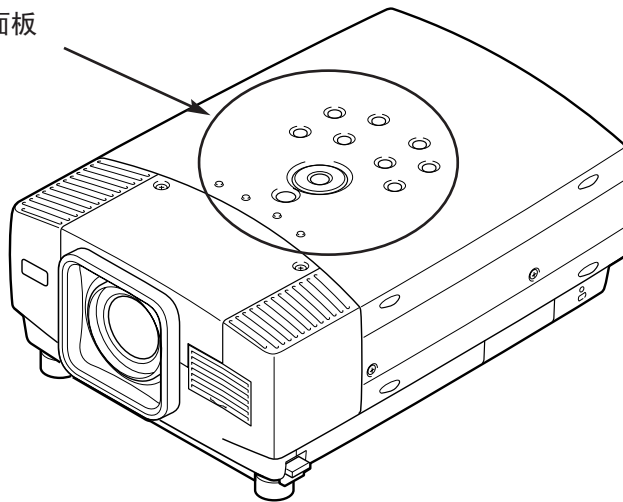

灯泡更换指示灯

当投影灯泡的使用寿命即将结束时，变为黄色。（38页）

温度警告指示灯

内部温度过高时，呈红色闪烁。（41页）

就绪指示灯

投影机可以开启时，呈绿色亮。在电源管理模式中，呈绿色闪烁。（37页）

灯泡指示灯

投影机开启时变暗。投影机进入待机模式时变亮。

方向（音量D键

在屏幕菜单中用于选择项目或调整数值。也可在数码变焦模式下用于调整图像大小。（30页）方向左/右键也可用于调整音量大小。（21页）

LAMP REPLACE WARNING TEMP. READY LAMP

电源开/关键

用于开启或关闭投影机。（19页）

选择键

用于执行选定项目。在数码变焦模式下也可用于扩展/收缩图像。（30页）

输入键

用于选择输入源。（22、31页）

VOLUME - SELECT VOLUME +

菜单键

用于打开或关闭菜单。（17、18页）

图像键

用于选择画质。（28、33页）

INPUT IMAGE AUTO PC ADJ. MENU

自动电脑调整 开关

用于进行自动电脑调整。（25页）

变焦键

用于缩放图像。（20页）

ZOOM FOCUS KEYST ONE

梯形校正键

用于校正图像的梯形失真。（20、36页）

焦距键

用于调整焦距。（20页）

LENS SHIFT

镜头移动键

用于选择镜头移动功能。（20页）

屏幕菜单操作

如何操作屏幕菜单

用户可以通过屏幕菜单控制和调整投影机。关于如何对屏幕菜单的各项进行调整操作，请参阅后面几页。

1 显示菜单

按下菜单键，显示屏幕菜单。

2 移动光标

按下顶部控制面板或遥控器上的方向键，可移动光标（*注）或调整数值。

* 光标是屏幕菜单上用于选择菜单项的图标。详见下文的“屏幕菜单操作流程”中的图示。

3 选择菜单项

选择一个菜单项，或按确定建设定选中的功能。

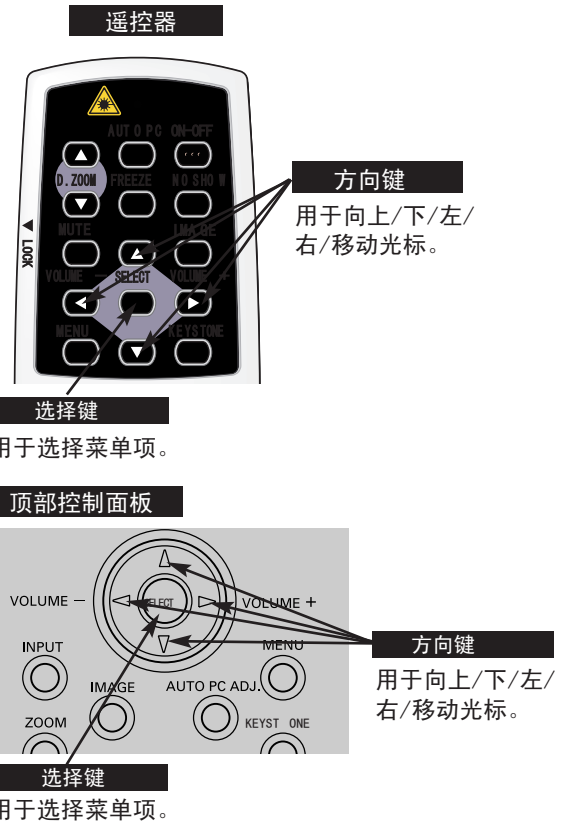

屏幕菜单操作流程

显示屏幕菜单

- 1 按下菜单键，显示屏幕菜单（菜单栏）。光标是一红色方框。

选择需要调整的菜单

- 2 按左/右方向键将光标（红色方框）移到想选择的菜单图标上。

用屏幕菜单进行控制或调整菜单项

- 3 用下方向键将光标（红色方框或箭头）移到想要调整的菜单项上，然后按下选择键，显示菜单数值。
- 4 按左/右方向键调整菜单数值。
关于各个菜单的调整，请参阅下文。

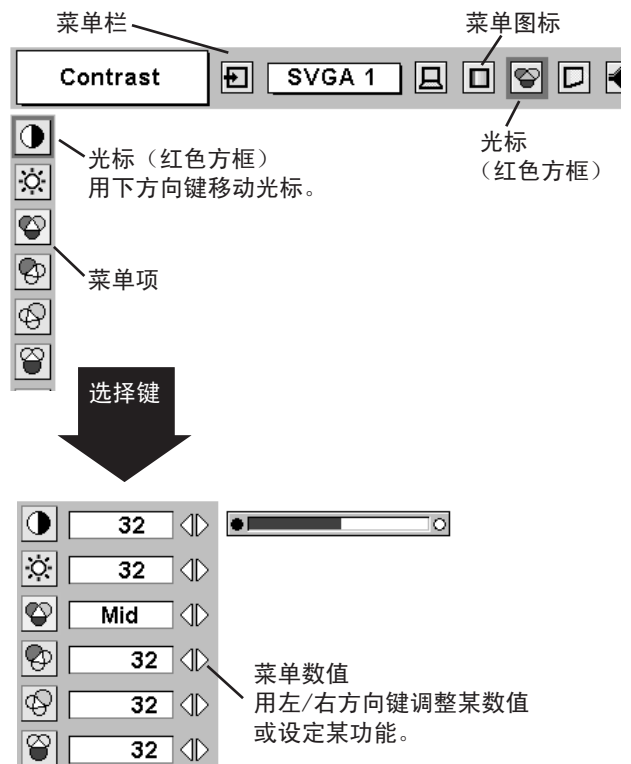

菜单栏

电脑源

连接到电脑输入源时，按下菜单键。

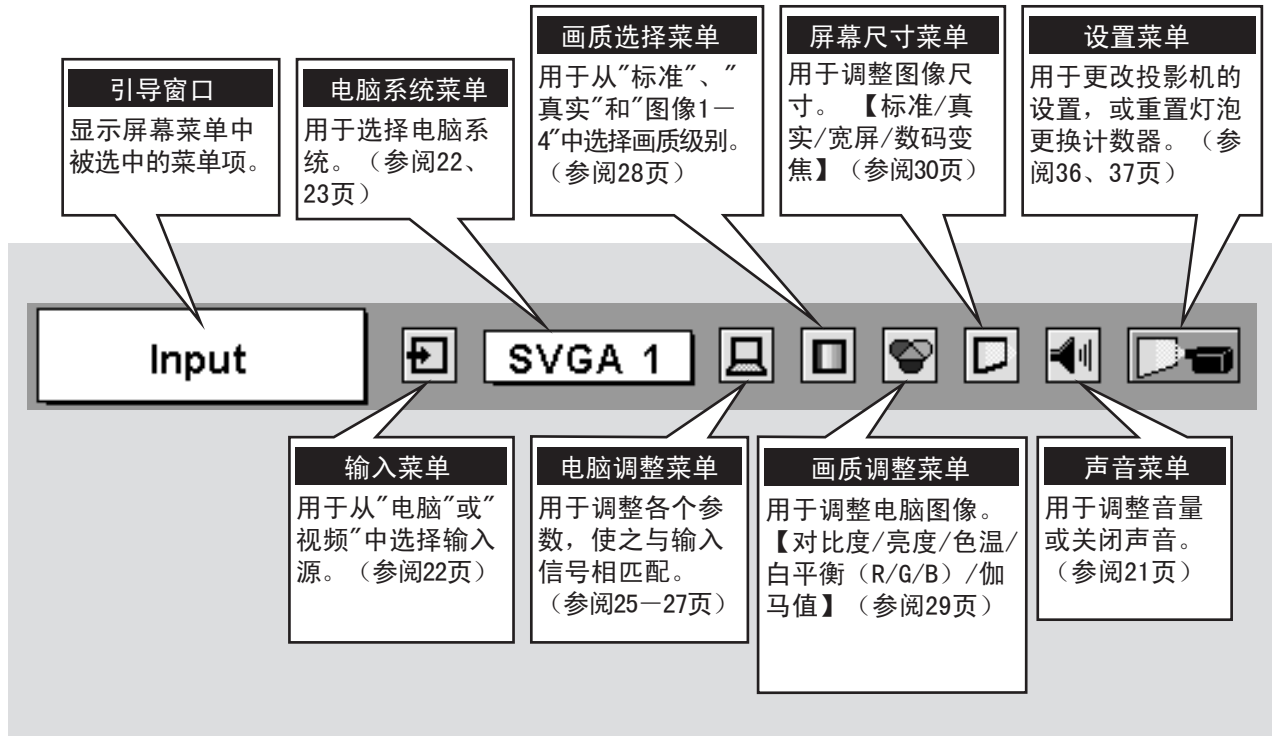

视频源

连接到视频输入源时，按下菜单键。

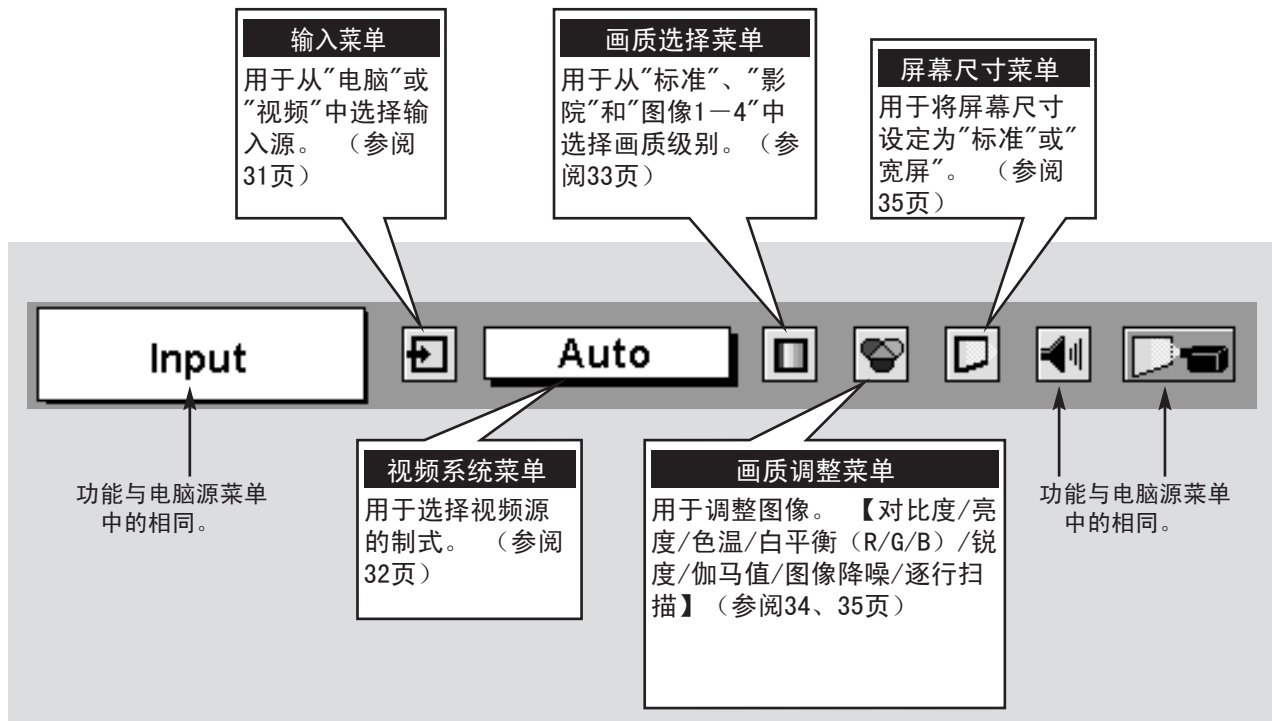

开启/关闭投影机

开启投影机

- 1 开启投影机前，请线连接好外部设备（如电脑、VCR等）。（关于如何连接设备，请参阅11—13页的“连接投影机”）
- 2 将投影机的交流电源线连接到交流电源插座。此时灯泡指示灯呈红色亮，就绪指示灯呈绿色亮。
注：当“立即开启”功能设为“开”时，只要将交流电源线连接至交流电源插座，投影机就自动开启。（参阅37页。）
- 3 按下顶部控制面板或遥控器的电源开/关键，开启投影机。此时灯泡指示灯变暗，冷却扇开始工作。屏幕上出现预备显示，倒计时开始。30秒后将显示信号源来自电脑或视频设备。
屏幕上也显示当前的输入位置和灯泡模式状态，持续时间为5秒。（参阅37页的“灯泡模式”）

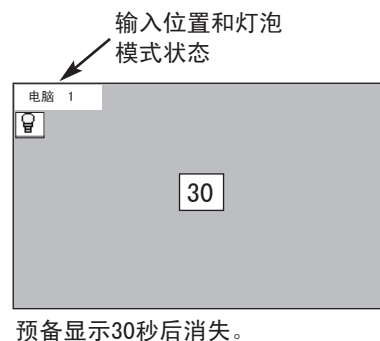

关闭投影机

- 1 按下顶部控制面板的或遥控器上的电源开/关键，屏幕上将出现“关闭电源？”的信息。
- 2 再次按下电源开/关键，关闭投影机。此时灯泡指示灯变亮，就绪指示灯熄灭。投影机关闭后，冷却扇仍继续工作（约90秒）。此时属于降温过程，不能开启投影机。
- 3 投影机完成降温后，就绪指示灯再次变为绿色亮，用户可以开启投影机。请等到完全冷却后再断开交流电源线。

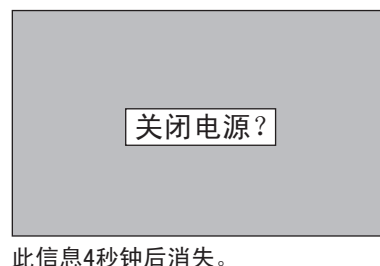

为了维护灯泡的使用寿命，一旦打开投影机，至少5分钟之后才可关闭。

启用“电源管理”模式时，投影机可以自动检测信号中断情况并关闭投影灯泡。请参考37页的“电源管理”。

如果温度警告指示灯呈红色闪烁，投影机则自动关闭。等待至少5分钟后，就绪指示灯将变为绿色亮，此时按下电源开/关键又可启动投影机。

如果温度警告指示灯和就绪指示灯同时闪烁，则不能按下电源开/关键开启投影机。如果发生这种情况，请按下列步骤操作：

1. 从交流电源插座上断开电源线。
2. 重新开启投影机。（参阅本页“开启投影机”的第2、第3步。）

如果温度警告指示灯仍在闪烁，请按以下步骤操作：

1. 从交流电源插座上断开电源线。
2. 检查空气过滤网是否积聚了过多灰尘。
3. 清洁空气过滤网。（参阅41页的“空气过滤网的维护与清洁”。）
4. 重新开启投影机。（参阅本页“开启投影机”的第2、第3步。）

如果温度警告指示灯仍闪烁不止，请联系投影机购买处的经销商或维修中心。

调整屏幕

变焦调整

- 1 按下顶部控制面板的变焦键或遥控器的变焦 ▲▼| 键。此时屏幕显示“变焦”。
- 2 按下变焦 ▲ 键或上方向键以放大图像，按下变焦 ▼ 键或下方向键缩小图像。



此信息4秒钟后消失。

焦距调整

- 1 按下顶部控制面板的焦距键或遥控器的焦距 ▲▼| 键。此时屏幕显示“焦距”。
- 2 按下焦距 键或上/下方向键以调整图像的焦距。

注：
如果图像经过梯形校正调整，则焦距调整可能不能正常使用。

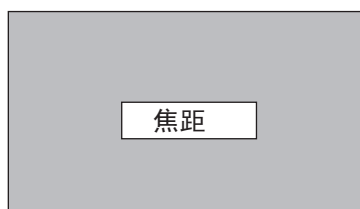

此信息4秒钟后消失。

镜头移动调整

- 1 按下顶部控制面板的镜头移动键或遥控器的镜头移动键 ▲▼|。此时屏幕显示“镜头移动”。
- 2 使用上方向键或镜头移动 ▲ 键，上移图像；使用下方向键或镜头移动 ▼ 键，下移图像。

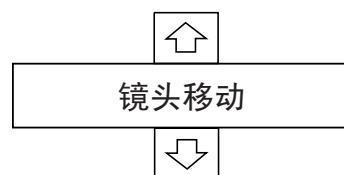

梯形校正

如果投影图像出现梯形失真，请使用梯形校正功能调整图像。

- 1 按下顶部控制面板或遥控器的梯形校正键，或在设置菜单中选择“梯形校正”。（参阅36页。）此时屏幕显示梯形校正对话框。
- 2 使用上/下/左/右方向键进行梯形校正。用上方向键减少图像上半部分的宽度，用下方向键减少图像下半部分的宽度；用左方向键减少左半部分的宽度，用右方向键减少右半部分的宽度。



- 没有校正的箭头为白色。
- 正在校正的箭头为红色。
- 达到最大校正的方向的箭头消失。
- 梯形校正对话框正在显示时，如果用户再次按下顶部控制面板或遥控器的梯形校正键，梯形校正调整将被取消。

用上方向键减少上半部分的宽度。

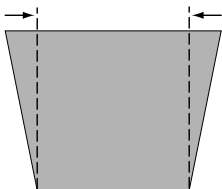

用下方向键减少下半部分的宽度。

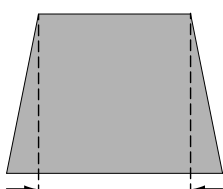

用左方向键减少左半部分的宽度。

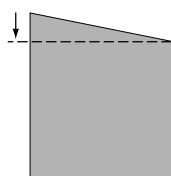

用右方向键减少右半部分的宽度。

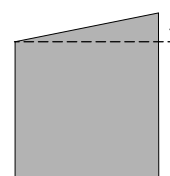

图像定格功能

按下遥控器的定格键，使屏幕图像定格。要取消静止功能，请再按定格键或其他任意按键。

无显示功能

按下遥控器的无显示键，将屏幕变为黑屏。要恢复正常显示，请再次按下无显示键，或按下其他任意键。



此信息4秒钟后消失。

投影机计时器功能

按下遥控器的无显示键，将屏幕变为黑屏。要恢复正常显示，请再次按下无显示键，或按下其他任意键。



声音调整

直接操作

音量

按下顶部控制面板或遥控器的音量（+/-）键，调整音量。此时屏幕显示音量对话框，持续几秒钟。

按（+）键提高音量，按（-）键降低音量。

静音

按下遥控器的静音键关闭声音。要恢复到原来的音量，请再按下静音键，或按音量（+/-）键。



按下静音键可开启或关闭声音。

4秒钟后屏幕显示消失。

菜单操作

- 1 按下菜单键，显示屏幕菜单。用左右方向键将红色方框光标移到声音菜单图标。
- 2 用下方向键将红色方框光标移到想要选择的菜单项，然后按下选择键。



音量

要提高音量，按右方向键；要降低音量，按左方向键。



静音

使用左右方向键可以关闭声音。如果对话框变为“开”，则关闭声音。要恢复到原来的音量，请再按一次左/右方向键。

声音菜单

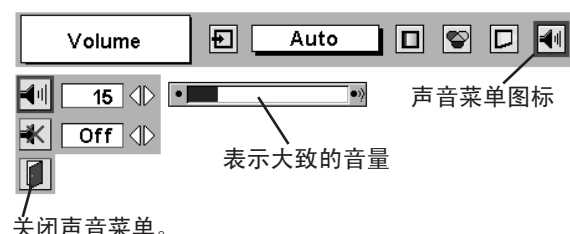

选择输入源

直接操作

通过顶部控制面板的输入键选择输入源。
也可按下遥控器的电脑1键或电脑2键来择输入源。
如果投影机不能正确投影，请通过菜单操作（如下）调整输入源。

菜单操作

将电脑的输出信号（模拟）连接至本投影机的电脑1（HDB 15针）端子时：

- 1 按下菜单键，显示屏幕菜单。用左/右方向键将红色方框光标移到输入菜单图标。
- 2 使用下方向键将红色箭头光标移到“电脑1”，并按下选择键。此时将显示输入源选择菜单。
- 3 按下下方向键，将显示一个红色箭头图标。将箭头移到“RGB”，并按下选择键。

RGB 用户的电脑连接到电脑1端子时，请选择“RGB”。

RGB (Scart) 用户的视频设备连接到电脑1端子时，请选择RGB (Scart)。参阅31页。

退出 关闭输入源选择菜单。

将电脑的输出信号（数字/模拟）连接到本投影机的电脑2（DVI-I）端子时：

- 1 按下菜单键，显示屏幕菜单。用左/右方向键将红色方框光标移到输入菜单图标。
- 2 使用下方向键将红色箭头光标移到“电脑2”，并按下选择键。此时将显示输入源选择菜单。
- 3 将光标移到“RGB（数字）”或“RGB（模拟）”上，并按下选择键。

RGB（数字） 如果连接到DVI端子的是数字信号，请选择“数字”。

RGB（模拟） 如果连接到DVI端子的是模拟信号，请选择“模拟”。

退出 关闭输入源选择菜单。

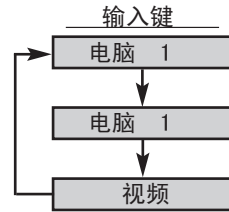

输入菜单

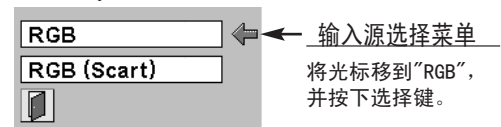
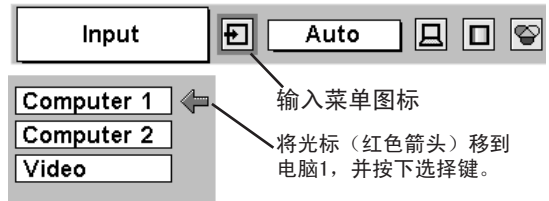

输入菜单

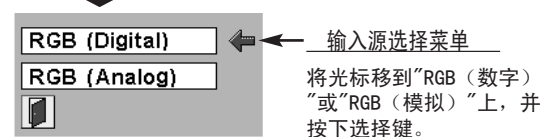
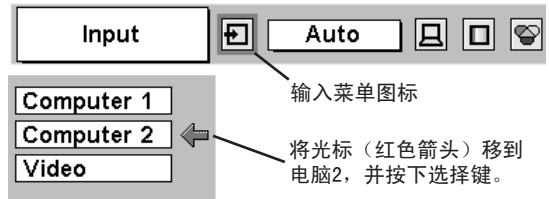

选择电脑系统

本投影机可以自动接收各种基于VGA、SVGA、XGA或SXGA的电脑信号（参阅24页的“兼容电脑规格”）。选择电脑源时，本投影机将根据输入信号进行自动调整，无需任何特别设置，即可投射正确的图像。（某些电脑需要进行手动设置。）

自动

当本投影机无法将连接的信号识别为本机已有的信号类型时，将启用自动电脑调整功能调整投影机，同时，系统菜单图标上将显示“自动”。（参阅25页）如果图像不能正常投影，则需要进行手动调整。（参阅26、27页）

没有来自电脑的输入信号。确保投影机和电脑的连接无误。（参阅42页的“故障排除”。）

D-VGA, D-SVGA or D-XGA

当DVI端子接收到数字电脑信号时，电脑系统菜单图标上会显示上述信息。

手动选择电脑系统

本投影机可自动选择投影机中已有的电脑系统，也可以手动选择电脑系统。

- 1 按下菜单键，显示屏幕菜单。用左/右方向键将红色方框光标移到电脑系统菜单图标。
- 2 用下方向键将红色箭头光标移到想要选定的系统，然后按下选择键。

电脑系统菜单

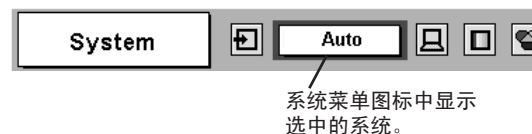

电脑系统菜单

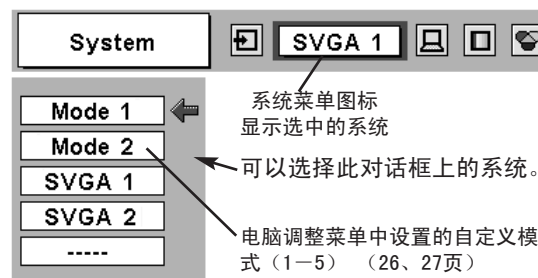

兼容电脑的规格

本投影机基本上可以接收点时钟低于140MHz的所有电脑信号，这些信号的垂直、水平刷新率如下表所示：

屏幕显示	分辨率	水平刷新率 (kHz)	垂直刷新率 (Hz)	屏幕显示	分辨率	水平刷新率 (kHz)	垂直刷新率 (Hz)
VGA 1	640 x 480	31.47	59.88	XGA 11	1024 x 768	61.00	75.70
VGA 2	720 x 400	31.47	70.09	XGA 12	1024 x 768	35.522	86.96 (Interlace)
VGA 3	640 x 400	31.47	70.09	XGA 13	1024 x 768	46.90	58.20
VGA 4	640 x 480	37.86	74.38	XGA 14	1024 x 768	47.00	58.30
VGA 5	640 x 480	37.86	72.81	XGA 15	1024 x 768	58.03	72.00
VGA 6	640 x 480	37.50	75.00	MAC 19	1024 x 768	60.24	75.08
VGA 7	640 x 480	43.269	85.00	MAC 21	1152 x 870	68.68	75.06
MAC LC13	640 x 480	34.97	66.60	SXGA 1	1152 x 864	64.20	70.40
MAC 13	640 x 480	35.00	66.67	SXGA 2	1280 x 1024	62.50	58.60
RGB	-----	15.625	50 (Interlace)	SXGA 3	1280 x 1024	63.90	60.00
RGB	-----	15.734	60 (Interlace)	SXGA 4	1280 x 1024	63.34	59.98
SVGA 1	800 x 600	35.156	56.25	SXGA 5	1280 x 1024	63.74	60.01
SVGA 2	800 x 600	37.88	60.32	SXGA 6	1280 x 1024	71.69	67.19
SVGA 3	800 x 600	46.875	75.00	SXGA 7	1280 x 1024	81.13	76.107
SVGA 4	800 x 600	53.674	85.06	SXGA 8	1280 x 1024	63.98	60.02
SVGA 5	800 x 600	48.08	72.19	SXGA 9	1280 x 1024	79.976	75.025
SVGA 6	800 x 600	37.90	61.03	SXGA 10	1280 x 960	60.00	60.00
SVGA 7	800 x 600	34.50	55.38	SXGA 11	1152 x 900	61.20	65.20
SVGA 8	800 x 600	38.00	60.51	SXGA 12	1152 x 900	71.40	75.60
SVGA 9	800 x 600	38.60	60.31	SXGA 13	1280 x 1024	50.00	86.00 (Interlace)
SVGA 10	800 x 600	32.70	51.09	SXGA 14	1280 x 1024	50.00	94.00 (Interlace)
SVGA 11	800 x 600	38.00	60.51	SXGA 15	1280 x 1024	63.37	60.01
MAC 16	832 x 624	49.72	74.55	SXGA 16	1280 x 1024	76.97	72.00
XGA 1	1024 x 768	48.36	60.00	SXGA 17	1152 x 900	61.85	66.00
XGA 2	1024 x 768	68.677	84.997	SXGA 18	1280 x 1024	46.43	86.70 (Interlace)
XGA 3	1024 x 768	60.023	75.03	SXGA 19	1280 x 1024	63.79	60.18
XGA 4	1024 x 768	56.476	70.07	SXGA 21	1400 x 1050	63.93	60.00
XGA 5	1024 x 768	60.31	74.92	MAC	1280 x 960	75.00	75.08
XGA 6	1024 x 768	48.50	60.02	MAC	1280 x 1024	80.00	75.08
XGA 7	1024 x 768	44.00	54.58	720p (HDTV)	-----	45.00	60.00
XGA 8	1024 x 768	63.48	79.35	1035i (HDTV)	-----	33.75	60.00 (Interlace)
XGA 9	1024 x 768	36.00	87.17 (Interlace)	1080i 60(HDTV)	-----	33.75	60.00 (Interlace)
XGA 10	1024 x 768	62.04	77.07	1080i 50(HDTV)	-----	28.125	50.00 (Interlace)

如果输入信号来自DVI端子，请参考下表：

屏幕显示	分辨率	水平刷新率 (kHz)	垂直刷新率 (Hz)	屏幕显示	分辨率	水平刷新率 (kHz)	垂直刷新率 (Hz)
D-VGA	640 x 480	31.469	59.940	D-XGA	1024 x 768	48.363	60.004
D-SVGA	800 x 600	37.879	60.317				

注：规格如有变更，恕不另行通知。
 (译注：表中“interlace”为“隔行扫描”；“progressive”为“逐行扫描”)

电脑调整

自动电脑调整

自动电脑调整功能用于自动进行同步微调、调整总点数和图像位置，使图像和电脑的一致。自动电脑调整功能可按下列方法操作。

自动电脑调整

- 1 按下菜单键，显示屏幕菜单。用左/右方向键将红色方框光标移到电脑调整菜单图标。
- 2 用下方向键将红色方框光标移动到自动电脑调整图标，并按两次选择键。
自动电脑调整也可以通过按下顶部控制面板或遥控器的自动电脑调整键来执行。

保存调整参数

自动电脑调整的调整参数可以保存在本投影机中。参数一经保存，只需在电脑系统菜单中选择相应的模式便可完成设置（23页）。请参考“手动电脑调整”一节的第3步（27页）。

注：

- 对于某些电脑，使用自动电脑调整功能无法充分完成同步微调、总点数以及图像位置等调整。如果此功能无法得到正确的图像，则需要手动调整。（参阅26、27页。）
- 如果DVI端子为数字信号输入，或者电脑系统菜单中选择了“RGB”、“1035i (HDTV)”、“1080i50 (HDTV)”或“1080i60 (HDTV)”，则不能使用自动PC调整功能。（23页）

电脑调整菜单

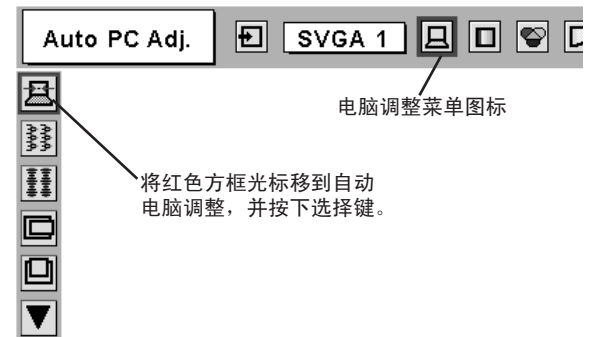

手动电脑调整

本投影机可以自动接收现在市面上大多数个人电脑的信号。但是，有些电脑使用特别的信号格式，和标准的格式不同，对于这些信号，本投影机的多重扫描功能可能不能识别。如果是这样，投影机则无法显示正确的图像，图像可能变得抖动、不能同步、不能居中或者发生扭曲。本投影机有手动电脑调整功能，可以精确调整几个参数，使这些特别的信号格式能与本机匹配。投影机设有5个独立存储区域，用以保存手动调整的参数。这样，无论什么时候使用这台电脑，都可以随时读取相应的设置。

注：如果电脑系统菜单中选择了DVI端子的数字输入信号，则电脑调整菜单不可用（23页）。

- 1 按下菜单键，显示屏幕菜单。用左/右方向键将红色方框光标移到电脑调整菜单图标。
- 2 用下方向键将红色方框光标移到想要调整的菜单项，然后按下选择键。此时，屏幕显示调整对话框。用左/右方向键调整数值。

同步微调

如有需要，可以用此功能消除图像的抖动。用左/右方向键调整数值。（0到31）

总点数

调整一个水平周期的总点数数目。使用左/右方向键调整数值，以匹配电脑图像。

水平

调整图像的水平位置。用左/右方向键调整位置。

垂直

调整图像的垂直位置。用左/右方向键调整位置。

当前模式

按下选择键，可以显示相连电脑的信息。

箱位

调整箱位。当图像出现深色条纹时，请使用本功能。

电脑调整菜单

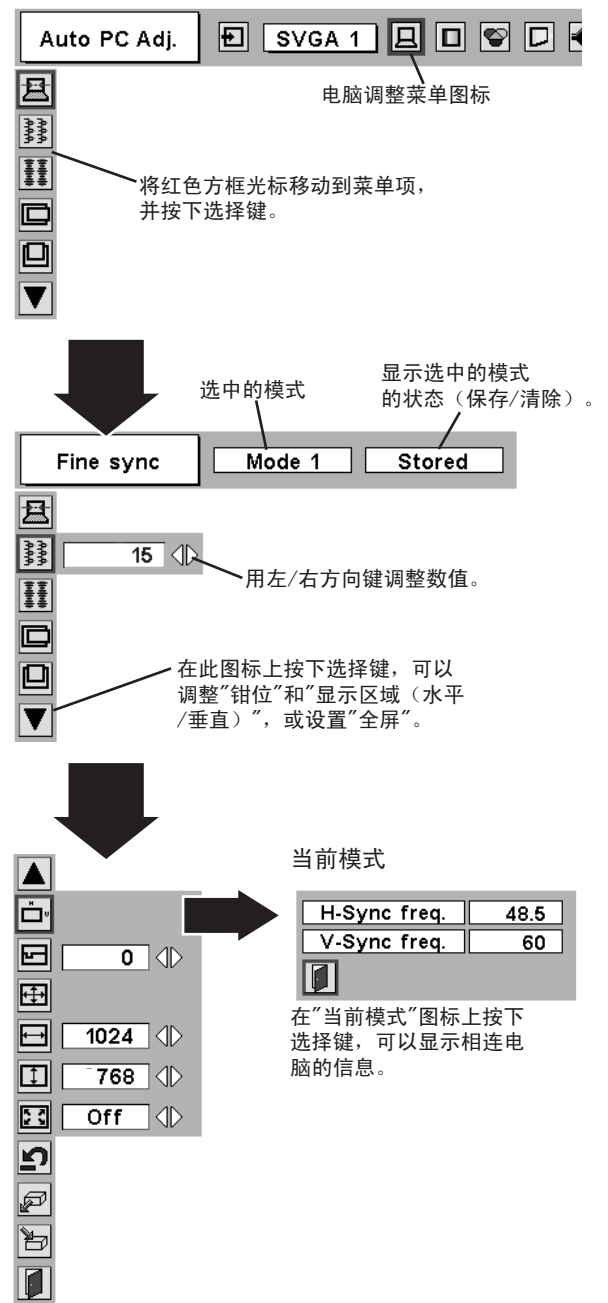

显示区域

选择投影机显示区域的大小。请重显示区域对话框中选择一个分辨率。

显示区域（水平）

调整本投影机可显示的水平区域。用左/右方向键来减少/增加数值，然后按下选择键。

显示区域（垂直）

调整本投影机可显示的垂直区域。用左/右方向键来减少/增加数值，然后按下选择键。

全屏

用左/右方向键，将全屏功能设为“开”或“关”。设为“开”，可将图像的宽高比调整为4:3以匹配屏幕大小。

注：●如果电脑系统菜单中选择了“RGB”、“1035i (HDTV)”、“1080i 50 (HDTV)”或“1080i 60 (HDTV)”，则不能使用同步微调、显示区域、显示区域（水平）、显示区域（垂直）和全屏功能。（23页）

3 保存

要保存调整参数，请将红色方框光标移动到保存图标，然后按下选择键。将红色箭头光标移到模式1到5之间的一个，然后按选择键。

模式清除

要清除以往设定过的调整参数，请将红色方框光标移动到模式释放图标，然后按下选择键。将红色箭头光标移到需要清除的模式上，然后按下选择键。

其他图标的操作如下：

重置

将调整对话框中的所有参数恢复到原来的数值。

退出

关闭电脑调整菜单。

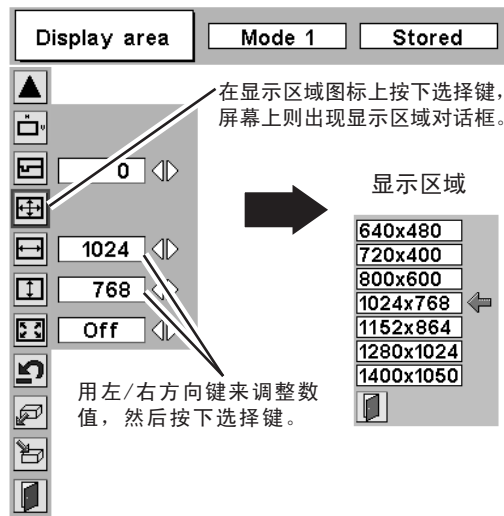

保存调整数据。

此模式已保存了参数。

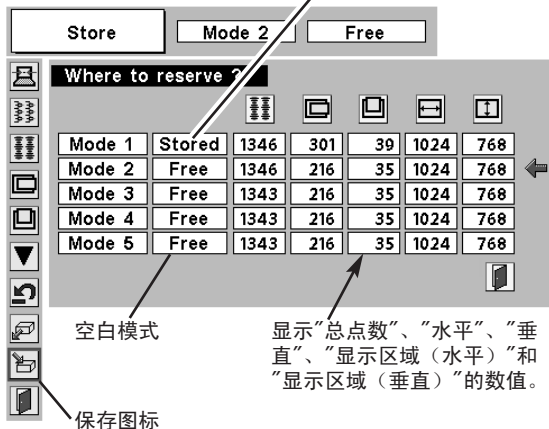

清除调整数据。

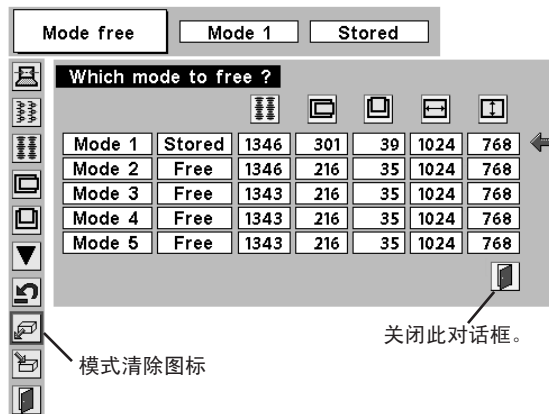

图像画质调整

画质选择(直接)

按下顶部控制面板或遥控器的图像键，可从标准、真实、图像1、图像2、图像3和图像4中选择一个画质级别。

标准

本投影机预设的普通画质级别。

真实

该画质级别增强了图像中间色的表现。

图像1-4

用户在画质调整菜单（29页）中预设的图像调整数据。

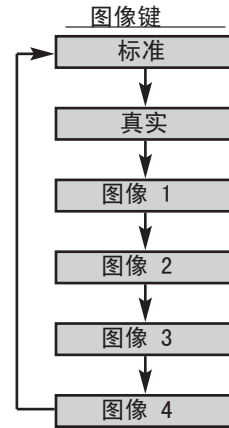

画质选择(菜单)

1 按下菜单键，显示屏幕菜单。用左/右方向键将红色方框光标移到画质选择菜单图标。

2 用下方向键将红色方框光标移到想要设定的画质级别，然后按下选择键。

标准

本投影机预设的普通画质级别。

真实

该画质级别增强了图像中间色的表现。

图像1-4

用户在画质调整菜单（29页）中预设的图像调整数据。

画质选择菜单

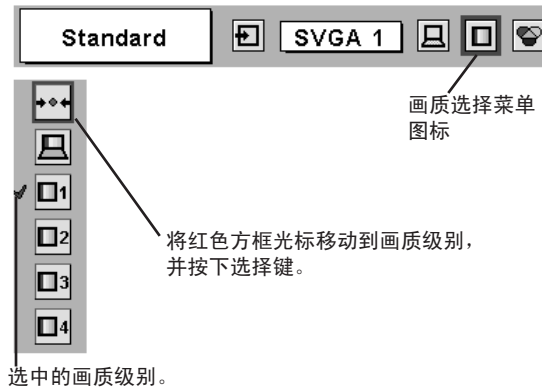

画质调整

- 1 按下菜单键，显示屏幕菜单。用左/右方向键将红色方框光标移到画质调整菜单图标。
- 2 用下方向键将红色方框光标移到想要调整的菜单项，然后按下选择键。此时显示各项的数值。用左/右方向键调整每项的数值。



对比度

按左方向键降低对比度，按右方向键增加对比度。（0到63）



亮度

按左方向键将图像调暗，按右方向键将图像调亮。（0到63）



色温

用左/右方向键选择一个色温值。（超低、低、中或高）



白平衡（红）

按左方向键降低红色调，按右方向键增加红色调。（0到63）



白平衡（绿）

按左方向键降低绿色调，按右方向键增加绿色调。（0到63）



白平衡（蓝）

按左方向键降低蓝色调，按右方向键增加蓝色调。（0到63）



伽马值

按左/右方向键进行调整，使对比度更加平衡。（0到15）

3



保存

要保存手动设置的图像参数，请将红色方框光标移动到保存图标，然后按下选择键。此时将显示画质级别菜单。将红色方框光标移到图像1-4中的一个，然后按下选择键。

其他图标的操作如下：



重置

重新设置所有调整过的数据，还原到以前的数值。



退出

关闭图像菜单。

画质调整菜单

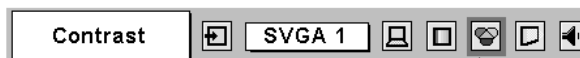

画质调整菜单图标

将红色方框光标移到要选择的菜单项，然后按下选择键。



选择画质级别



用左/右方向键调整数值。

保存图标
在此图标上按下选择键，以保存调整。



画质级别菜单
将红色方框光标移到图像1-4中的一个，然后按下选择键。



图像屏幕调整

本投影机具有屏幕图像调整尺寸功能，用户可以根据需要显示不同大小的图像。

1 按下菜单键，显示屏幕菜单。用左/右方向键将红色方框光标移到屏幕菜单图标。

屏幕尺寸菜单

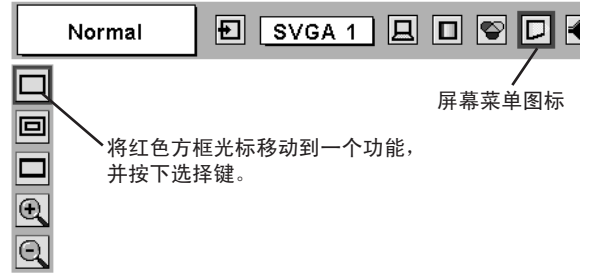

屏幕菜单图标

将红色方框光标移动到一个功能，并按下选择键。

2 用下方向键将红色方框光标移到想要选择的功能，然后按下选择键。



标准

投影图像适合屏幕尺寸。



真实

投影的图像为它的原始尺寸。当图像的原始大小高于屏幕大小（1024×768）时，投影机自动进入数码变焦模式。



宽屏

通过统一扩展图像宽度，使投影图像与视频的宽高比（16：9）相吻合。本功能可用于挤压视频信号，并投射16：9的图像。



数码变焦+

选择数码变焦+后，屏幕菜单消失，同时显示“数码变焦+”的消息。按下选择键放大图像。然后用上/下/左/右方向键移动图像。仅当图像尺寸大于屏幕尺寸时，才能使用移动功能。也可通过遥控器的数码变焦 ▲ 键放大图像。



数码变焦-

选择数码变焦-后，屏幕菜单消失，同时显示“数码变焦-”的消息。按下选择键缩小图像。也可通过遥控器的数码变焦 ▼ 键缩小图像。

要取消数码变焦功能，请按下除数码变焦、选择、方向和激光键 ▲▼|以外的任意键。

注：

- 如果电脑系统菜单中选择了“1035i (HDTV)”、“1080i50 (HDTV)”或“1080i60 (HDTV)”，则不能使用图像屏幕调整功能（23页）
- 如果电脑系统菜单选择了“720p (HDTV)”，则不能选择“宽屏”。（23页）
- 如果电脑系统菜单中选择了“RGB”，则不能选择“真实”和“数码变焦”功能。（23页）
- 本投影机不能显示高于1280×1024的分辨率。如果用户电脑的屏幕分辨率高于1280×1024，请在连接到投影机前，将分辨率降低。
- 在初始模式中，除XGA（1024×768）外的图像数据都经过修改，以得到合适的屏幕尺寸。
- 使用电脑调整菜单中保存的电脑系统时，移动功能可能不能正常使用。

选择输入源

直接操作

通过顶部控制面板的输入键选择输入源。
也可按下遥控器的电脑1键或视频键来选择输入源。
如果投影机不能正确投影，请通过菜单操作（如下）调整输入源。

菜单操作

连接至这些设备时，请在输入源选择菜单上选择一种视频信号源。

- 1 按下菜单键，显示屏幕菜单。用左/右方向键将红色方框光标移到输入菜单图标。
- 2 使用下方向键将红色箭头光标移到“视频”，并按下选择键。此时将显示输入源选择菜单。
- 3 将光标移到用户需要选择的信号源，然后按下选择键。

自动

本投影机自动检测输入的视频信号，并自行调整以获得最优性能。
• 视频插口和S-视频插口都有连接时，S-视频插口为优先插口。
• Y-Pb/Cb-Pr/Cr插口和S-视频插口都有连接时，Y-Pb/Cb-Pr/Cr插口为优先插口。

视频

如果视频输入信号连接到视频端子，请选择视频。

S-视频

如果视频输入信号连接到S-视频端子，请选择S-视频。

Y, Pb/Cb, Pr/Cr

如果视频输入信号连接至Y-Pb/Cb-Pr/Cr插口，请选择Y, Pb/Cb, Pr/Cr。

退出

关闭输入源选择菜单。

将视频设备的21针Scart（RGB）输出信号连接至本投影机的电脑1（HDB 15针）端子时：

- 1 按下菜单键，显示屏幕菜单。用左/右方向键将红色方框光标移到输入菜单图标。
- 2 使用下方向键将红色箭头光标移到“电脑1”，并按下选择键。此时将显示输入源选择菜单。
- 3 按下下方向键，将显示一个红色箭头图标。将箭头移到“RGB（Scart）”，并按下选择键。

退出

关闭输入源选择菜单。

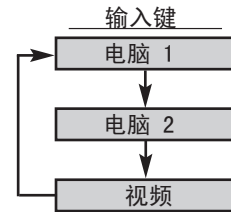

输入菜单

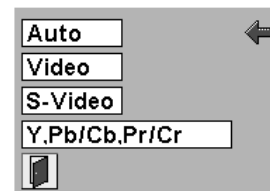
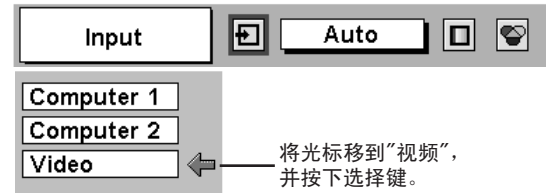

输入源选择菜单（视频）
将光标移到一个输入源，并按下选择键。

输入菜单

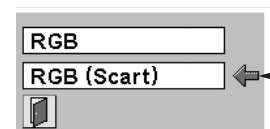
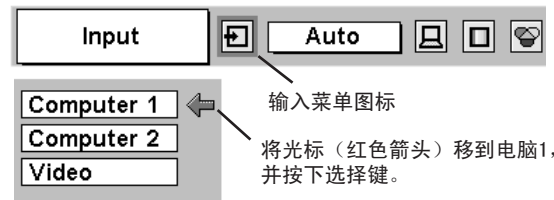

输入源选择菜单
将光标移到“RGB（Scart）”，并按下选择键。

选择视频系统

- 1 按下菜单键，显示屏幕菜单。用左/右方向键将红色方框光标移到视频系统菜单图标。
- 2 用下方向键将红色箭头光标移到想要选择的系统，然后按下选择键。

视频端子或S-视频端子

自动

本投影机自动检测输入的视频系统，并自行调整以获得最优性能。

如果视频系统为PAL-M或PAL-N，请手动选择。

PAL / SECAM / NTSC / NTSC4.43 / PAL-M / PAL-N

如果投影机不能正常显示视频图像，则有必要在PAL、SECAM、NTSC、NTSC4.43、PAL-M和PAL-N中选定一个广播信号格式。

视频系统菜单（视频或S-视频）

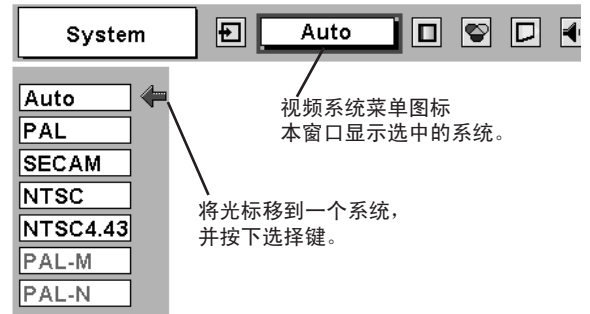

Y, Pb/Cb, Pr/Cr端子

自动

本投影机自动检测输入的视频信号，并自行调整以获得最优性能。

分量视频信号制式

如果投影机不能正常显示视频图像，则有必要从480i、575i、480p、575p、720p、1035i和1080i中选择一个特定的分量视频信号格式。

视频系统菜单（分量视频）

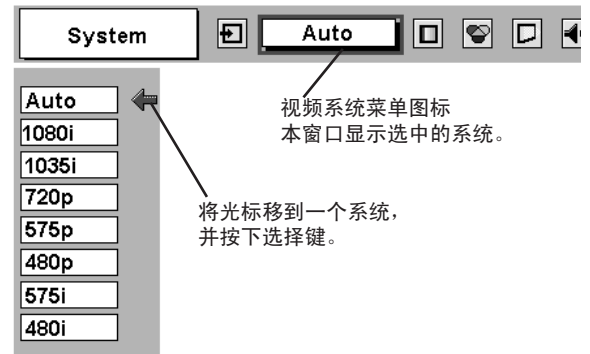

图像画质调整

画质选择(直接)

按下顶部控制面板或遥控器的图像键，可从标准、真实、图像1、图像2、图像3和图像4中选择一个画质级别。

标准

本投影机预设的普通画质级别。

真实

该画质级别增强了图像中间色的表现。

图像1-4

用户在画质调整菜单（34, 35页）中预设的图像调整数据。

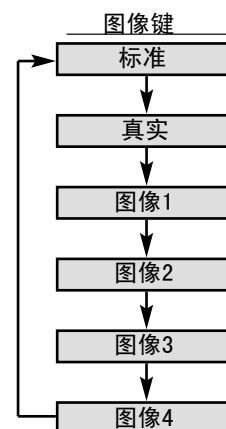

画质选择(菜单)

1 按下菜单键，显示屏幕菜单。用左/右方向键将红色方框光标移到画质选择菜单图标。

画质选择菜单

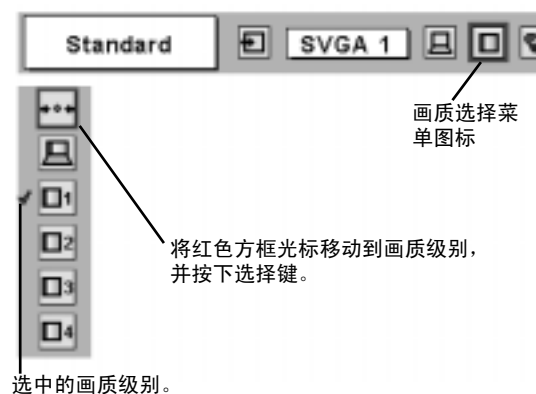

2 用下方向键将红色方框光标移到想要设定的画质级别，然后按下选择键。



标准

本投影机预设的普通画质级别。



真实

该画质级别增强了图像中间色的表现。



IMAGE 1~4

用户在画质调整菜单（34, 35页）中预设的图像调整数据。

画质调整

- 1 按下菜单键，显示屏幕菜单。用左/右方向键将红色方框光标移到画质调整菜单图标。
- 2 用下方向键将红色方框光标移到想要调整的菜单项，然后按下选择键。此时显示各项的数值。用左/右方向键调整每项的数值。

对比度

按左方向键降低对比度，按右方向键增加对比度。（0到63）

亮度

按左方向键将图像调暗，按右方向键将图像调亮。（0到63）

色彩

按左方向键减弱色彩，按右方向键增强色彩。（0到63）

色调

按左/右方向键调整，以获得合适的色彩。（0到63）

色温

用左/右方向键选择一个色温值。（超低、低、中或高）

白平衡（红）

按左方向键降低红色调，按右方向键增加红色调。（0到63）

白平衡（绿）

按左方向键降低绿色调，按右方向键增加绿色调。（0到63）

白平衡（蓝）

按左方向键降低蓝色调，按右方向键增加蓝色调。（0到63）

锐度

按左方向键软化图像，按右方向键锐化图像。（0到15）

伽马值

按左/右方向键进行调整，使对比度更加平衡。（0到15）

图像降噪

用左/右方向键改变降噪模式。对话框变为“开”时，将降低图像的噪音（粗糙部分）。在按一次左/右方向键，将关闭降噪模式。

逐行扫描

用左/右方向键改变逐行扫描模式。对话框的显示可在“关”、“1级”和“2级”间切换。

关……关闭逐行扫描模式。

1级……开启逐行扫描模式（动态图像）

2级……开启逐行扫描模式（静态图像）

画质调整菜单

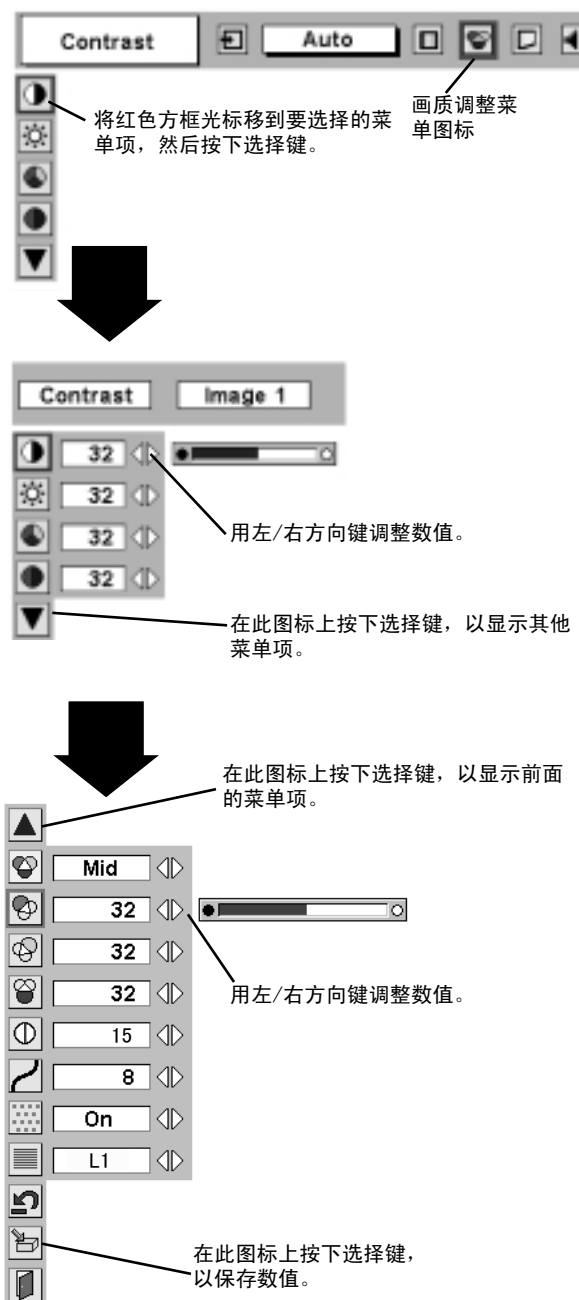

注：

• 如果视频制式是PAL、SECAM、PAL-M或PAL-N，则不能调整色调。

视频系统菜单如果选择了“480p”、“575p”或“720p”，则不能使用逐行扫描功能。

3  保存

要保存调整数据，请将红色方框光标移动到保存图标，然后按下选择键。此时将显示画质级别菜单。将红色方框光标移到图像1—4中的一个，然后按下选择键。

其他图标的操作如下：

 重置

重新设置所有调整过的数据，还原到以前的数值。

 退出

关闭图像菜单。



图像屏幕调整

本投影机具有屏幕图像调整尺寸功能，用户可以根据需要显示不同大小的图像。

1 按下菜单键，显示屏幕菜单。用左/右方向键将红色方框光标移到屏幕尺寸菜单图标。

屏幕尺寸菜单

2 用下方向键将红色方框光标移到想要选择的功能，然后按下选择键。

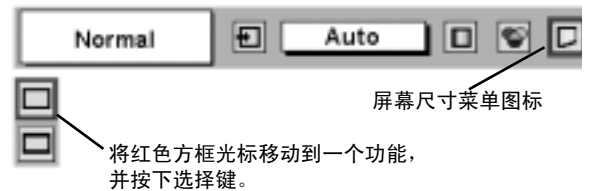

 标准

提供宽高比为4:3的标准图像。

 宽屏

提供宽高比为16:9的宽屏图像。

注：如果视频系统菜单选择了“720p”、“1035i”或“1080i”，则不能选择屏幕尺寸菜单。（32页）

设置菜单

- 1 按下菜单键，显示屏幕菜单。用左/右方向键将红色方框光标移到设置图标。
- 2 用下方向键将红色方框光标移到想要设置的菜单项，然后按下选择键。此时会显示设置对话框。

设置菜单

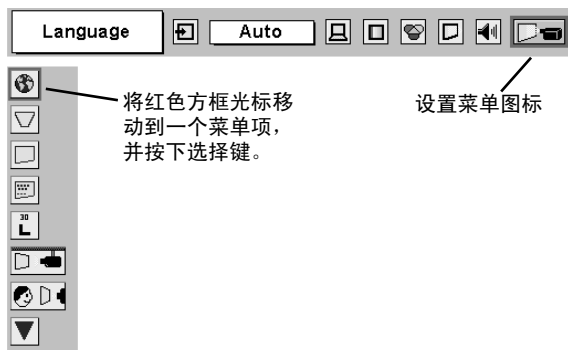

语言

屏幕菜单可显示的语言包括英语、德语、法语、意大利语、西班牙语、葡萄牙语、荷兰语、瑞典语、俄语、中文、韩语以及日语。

梯形校正

如果图像在垂直方向出现扭曲失真，请选择梯形校正。选择后屏幕菜单消失，并显示梯形校正对话框。
 保存……断开交流电源线后，仍保留梯形校正数据。
 重置……断开交流电源线后，重置梯形校正数据。
 使用上/下/左/右方向键进行梯形校正。请参考20页的“梯形校正”。

蓝背景

如果本功能设为“开”，输入源断开或关闭时，屏幕上不会显示噪点，而显示蓝色图像。

显示

本功能可以选择是否允许显示屏显示。
 开…允许所有屏幕显示。
 关…关闭除以下几项外的屏幕显示：
 ● 屏幕菜单
 ● “关闭电源？”信息

图标

如果本功能设为“开”，投影机开机时则显示我们的图标。

吊顶

当本功能设为“开”时，投影图像上下倒转、左右翻转。吊装的投影机可用本功能进行投影。

背投

当本功能设为“开”时，投影图像左右翻转。本功能用于背面投影的屏幕。

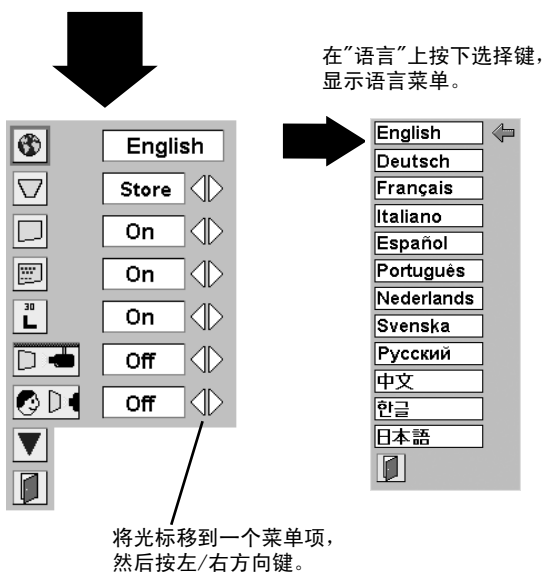

吊顶功能

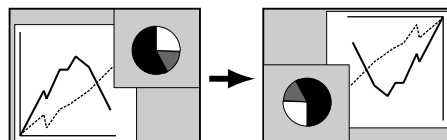

背投功能

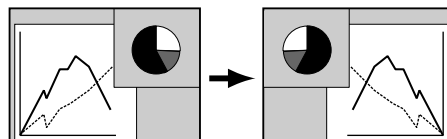



电源管理

为了降低电耗、延长灯泡寿命，电源管理功能可在投影机检测到信号中断以及一段时间不使用时关闭投影灯泡。

(投影机出厂时，本功能设为“开”。)
投影机检测到信号中断并且超过五分钟无按键操作时，电源管理功能将关闭投影灯泡。本功能的操作过程如下：

1. 发生信号中断时，屏幕显示“无信号”信息和倒计时（5分钟）。
2. 5分钟后倒计时结束，投影灯泡和就绪指示灯都关闭。（冷却扇继续运转。）
3. 对投影灯泡的冷却进行约90秒后，就绪指示灯开始闪烁（电源管理模式）。在电源管理模式中，如果检测倒输入信号重新连接或顶部控制面板或遥控器上再有按键操作，投影灯泡可以自动开启。



立即开启

当本功能设为“开”时，只要交流电源线连接到墙装电源插座，投影机就自动开启。

注：请务必正确关闭投影机（参阅·9页的“关闭投影机”）。如果投影机关闭步骤不正确，“立即开启功能”可能不能正常工作。



灯泡模式

选择“”（节能模式）时，投影机将降低投影图像的亮度，并进入低能耗模式。



遥控器

本投影机设有八个不同的遥控编码，即出厂设置的标准编码（编码1）和其他七个编码（编码2到编码8）。这种切换功能可以防止同时操作几台投影机或视频设备时，遥控器发生操作混扰。
例如，如果要使用“规范7”操作投影机，必须将投影机和遥控器切换到“规范7”。

更改投影机的编码
可以通过屏幕菜单更改投影机的遥控编码，可选范围为编码1到编码8。

更改遥控器的编码
要更改遥控器的遥控编码，请设置遥控器电池盒内的DIP开关（1-3）。（参阅14页）



重置灯泡计数器

本功能用于重置灯泡更换计数器。更换投影灯泡时，请用此功能重置灯泡更换计数器。具体操作请参阅38页。



退出

关闭设置菜单。



灯泡关闭前的剩余时间。

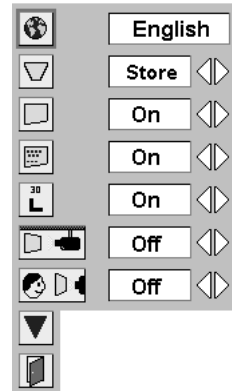

在此图标上按下选择键，以显示其他菜单项。

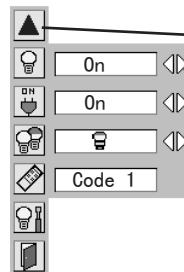

在此图标上按下选择键，以显示前面的菜单项。

将光标移到一个菜单项，然后按左/右方向键。

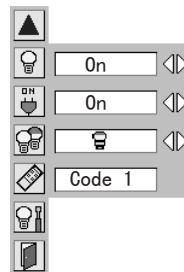

按下遥控器的选择键后，屏幕显示遥控编码菜单。

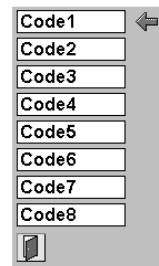

灯泡更换

灯泡更换

当本投影机的投影灯泡使用寿命结束时，灯泡更换指示灯会变为黄色亮。如果灯泡更换指示灯呈黄色亮，请立即更换新灯泡。

当灯泡的使用寿命即将结束时，此指示灯将呈黄色亮。请即使更换投影灯泡。

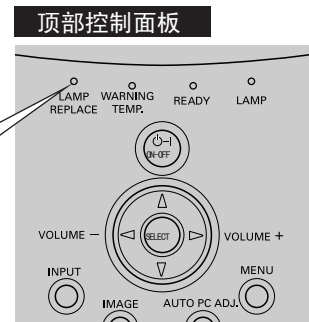

更换灯泡前请等待45分钟，以便灯泡进行冷却。投影机内部可能会非常热。



注意

为了保证长期安全，请更换统一类型的灯泡部件。
勿摔落灯泡部件或触摸玻璃灯泡！否则可能摔碎玻璃并引起受伤。

请按以下步骤更换灯泡部件。

- 1 关闭投影机，拔下交流电源插头。等待45分钟，让投影机冷却。
- 2 用螺丝刀卸下灯泡盖的螺钉，取出灯泡盖。
- 3 用螺丝刀拧松2颗螺钉，抓住手柄，拉出灯泡组件。
- 4 装入新灯泡，并拧紧两颗螺钉。请确保灯泡部件正确安装。重新装上灯泡盖，并拧紧螺钉。
- 5 接上投影机的交流电源线，开启投影机。
- 6 重置灯泡更换计数器。
请参阅下页的“灯泡更换计数器”。

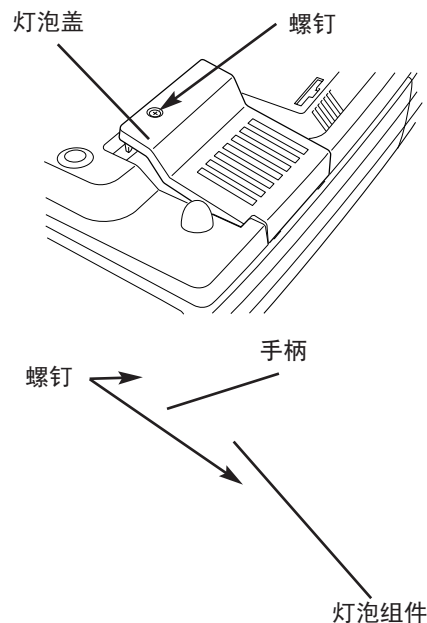

订购替换灯泡

用户可以通过经销商订购替换灯泡。订购替换灯泡时，请为经销商提供以下信息。

- 用户投影机的型号： LC-XG110/LC-XG210
- 替换灯泡的型号： POA-LMP59

(维修部件号： 610 305 5602)

灯泡更换计数器

更换灯泡部件后，请务必重置灯泡更换计数器。重置后，灯泡更换指示灯将熄灭。

- 1 开启投影机，按下菜单键，显示屏幕菜单。用左/右方向键将红色方框光标移到设置菜单图标（参阅36、37页）。
- 2 使用下方向键将红色方框光标移到“重置灯泡计数器”，并按下选择键。此时显示“重置灯泡更换计数器？”信息。将光标移到“是”，并按下选择键。
- 3 此时显示另一确认对话框，请选择“是”，重置灯泡更换计数器。

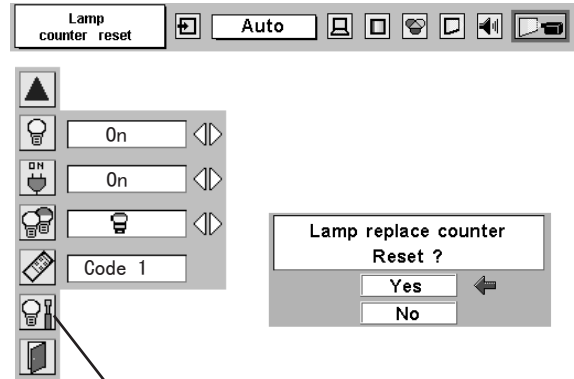

将光标移到“重置灯泡计数器”，并按下选择键。此时显示“重置灯泡更换计数器？”信息。

注：务必等到更换灯泡后，才可以重置灯泡计数器。



使用灯泡的注意事项

本投影机使用高压灯泡，必须小心并正确使用。否则可能倒是事故、伤害或发生火灾。

- 灯泡寿命因使用环境不同而有所区别。不保证每个灯泡的使用时间都相同。有些灯泡可能比其他类似的灯泡的寿命短。
- 如果投影机指示需要更换灯泡，即如果灯泡更换指示灯亮，请再投影机关闭并冷却之后立即更换新灯泡。（请按本手册“更换灯泡”一节中的指示细心操作。）灯泡更换指示灯亮起后还继续使用灯泡，将增加灯泡暴烈的危险。
- 灯泡受到外接冲击、震动，可能会发生爆裂；由于使用寿命将至，会引起性能降低。爆裂的危险程度因投影机和灯泡使用的环境和状态的不同而有所差别。

如果灯泡爆裂，请采取下列安全措施：

如果灯泡爆裂，请立即将电源插头从插座中拔出。联系授权维修站进行检测投影机，并更换灯泡。另外，必须仔细检查，确保投影机周围或通风口没有玻璃碎片。发现的所有碎片都应仔细清除。除了受过训练的授权技术人员和熟悉投影机维修的人员之外，其他任何人不得检查投影机的内部。任何人，特别是未经训练的人员，如果尝试维修本投影机，都可能会因为残留的玻璃碎片引起事故或伤害。

操作无线鼠标

无线遥控器不但可以操作投影机，也可用作多数个人电脑的无线鼠标。方向键，拖曳开/关键和两个单击键都可用于无线鼠标操作。仅当投影屏幕上显示出电脑鼠标指针时，才能使用无线鼠标功能。显示屏幕菜单或任何信息/对话框而不显示电脑鼠标指针时，无线鼠标功能不可用。

安装

要将无线遥控器用作个人电脑的无线鼠标，必须安装鼠标驱动程序（不附送）。请确保鼠标驱动程序在用户的电脑上安装正确，并确保个人电脑的鼠标端口（或USB端口）已经激活。

- 1 使用控制线（或USB线）将用户电脑的鼠标端口（或USB端口）连接到本投影机的控制端口（或USB接口）。（关于连接，请参阅11、12页。）
- 2 先开启投影机，然后开启电脑。如果先开启电脑，无线鼠标可能不能正常使用。

注：如果用户的电脑没有鼠标端口，请用串行端口控制线（附送）连接电脑的串行端口和投影机的控制端口。

操作无线鼠标

用户可以使用无线遥控器的方向键、拖曳开/关键、和左右单击键进行无线鼠标操作，控制电脑鼠标指针。

方向键

用于移动电脑鼠标指针。指针移动方向与用户按键方向一致。

左单击键

本键的功能与电脑的鼠标左键相同。按住此键和方向键可以拖曳选定的屏幕对象。

右单击键

本键的功能与电脑的鼠标右键相同。

拖曳开/关键

使用此键和方向键可以拖曳选定的屏幕对象。按下拖曳开/关键，拖曳指示灯将呈绿色亮，遥控器进入拖曳模式。使用方向键将屏幕对象拖动到目标位置，再次按下拖曳开/关键，或者按下其他任意键，可以将该对象放到屏幕的新位置上。

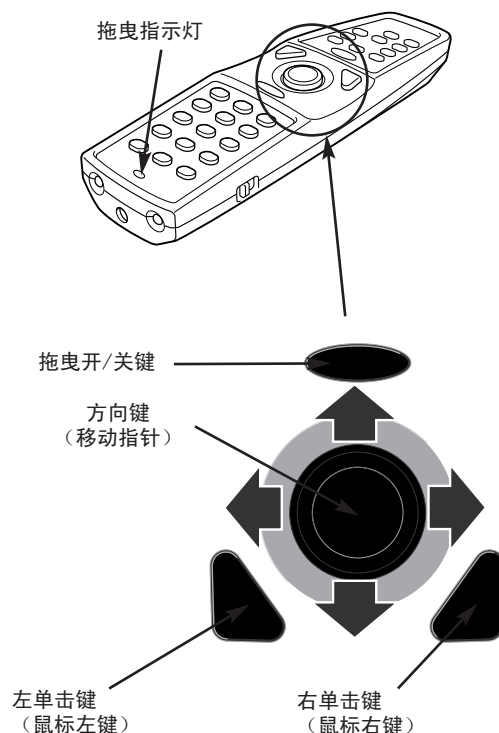

维护

温度警告指示灯

如果投影机内部温度超出正常温度，温度警告指示灯将呈红色闪烁，投影机将自动关闭。请至少等待5分钟再开启投影机。

如果温度警告指示灯仍在闪烁，请检查下列几点：

- 1 投影机的通风口可能被阻挡。如果发生这种情况，请将投影机移到通风口不会被阻挡的地方。
- 2 空气过滤网可能被粉尘粒子阻塞。请按照下面的“空气过滤网的维护与清洁”一节的说明，清洁空气过滤网。
- 3 检查过以上几点后，如果温度警告指示灯仍未熄灭，则可能是冷却扇或内部电路出现故障。请与授权经销商或维修站的维修人员联系。

空气过滤网的维护与清洁

可拆卸的空气过滤网可以防止投影镜头和投影镜面上积聚灰尘。如果空气过滤网被尘埃粒子阻塞，冷却扇的效率将会降低，并且会导致内部热量积聚，影响投影机的寿命。请按下列步骤清洁空气过滤网：

- 1 关闭投影机，从交流电源插座上断开交流电源线。
- 2 翻转投影机，向上拨起锁定闩，取出四个空气过滤网。
- 3 用刷子清洁空气过滤网，或者用水冲掉灰尘和粒子。
- 4 正确装回四个空气过滤网。确保过滤网完全装入。

空气过滤网
向上拉起取出。

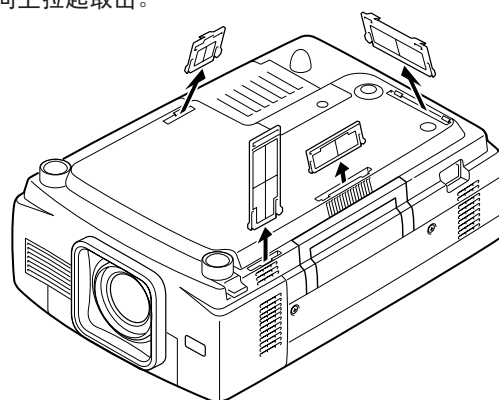

注意
空气过滤网拆卸下来时，请勿使用投影机。否则，LCD面板和投影镜面上会积聚灰尘，影响图像质量。勿将微小物体塞入通风口，否则会引起投影机故障。

建议

建议避免在无尘/多烟的环境使用投影机。在这些环境使用投影机会导致画质下降。

在无尘或多烟的环境使用投影机时，镜头、投影机内部的液晶面板或光学元件都会积聚灰尘。这样会降低投影图像的画质。

用户如果发现以上情况，请联系授权经销商或维修站，进行恰当的清洁。

清洁投影镜头

按下列步骤清洁投影镜头：

- 1 将非研磨型相机镜头清洁剂涂于干燥的软布上。避免使用过多清洁剂。研磨型清洁剂、溶剂或其他烈性化学品都会划伤镜头。
- 2 用软布轻轻擦拭投影镜头表面。
- 3 不使用投影机时，请盖好镜头盖。

故障排除

联系经销商或维修中心要求帮助之前，请再次检查下列各项：

1. 确保电脑或视频设备已按照11—13页“连接投影机”一节的说明连接至投影机。
2. 检查线缆连接情况。确认所有电脑线、视频线和电源线都正确连接。
3. 确认所有电源都已开启。
4. 如果投影机仍不能投射图像，请重启电脑。
5. 如果仍旧无图像，请断开投影机和电脑的连接，检查电脑显示器的显示情况。问题可能出自电脑的图像控制器，而不是出自投影机。连接投影机时，务必先关闭电脑和投影机，再开启投影机。设备的开机顺序为：先开投影机，后开电脑。）
6. 如果问题仍然存在，请查看下表。

问题	可能的解决方法
无电源	<ul style="list-style-type: none"> ● 将投影机接到交流电源插座。 ● 确认就绪指示灯点亮。 ● 关闭投影机后再次开机，请至少等待90秒。 注：按下电源开/关键关闭投影机时，请确认投影机的操作如下： <ol style="list-style-type: none"> 1. 灯泡指示灯变亮，就绪指示灯熄灭。 2. 90秒后，就绪指示灯将重新变为绿色亮，此时按下电源开/关键又可启动投影机。 <ul style="list-style-type: none"> ● 检查温度警告指示灯和就绪指示灯。如果温度警告指示灯和就绪指示灯都在闪烁，则不能开启投影机。 (参阅19页的“开启/关闭投影机”。) ● 检查投影灯泡。(参阅38页。)
图像不清晰	<ul style="list-style-type: none"> ● 调整投影机的焦距。 ● 确保投影屏幕位于投影机4.1' (1.2m) 之外。 ● 检查投影镜头是否需要清洁。 注：将投影机从较冷的环境移到较热的环境时，可能会在投影镜头上形成水汽凝结。如果发生这种情况，请等到水汽凝结消失，才能开启投影机。
图像左右反转	<ul style="list-style-type: none"> ● 检查吊顶/背投功能。(参阅36页的“设置”一节。)
图像上下翻转	<ul style="list-style-type: none"> ● 检查吊顶功能。(参阅36页的“设置”一节。)
操作时，一些显示项目不出现	<ul style="list-style-type: none"> ● 检查显示功能。(参阅36页的“设置”一节。)
无图像	<ul style="list-style-type: none"> ● 检查电脑或视频设备和投影机的连接。 ● 开启投影机后，需要过约30秒才能显示图像。 ● 检查所选的系统是否与电脑或视频设备的系统相匹配。 ● 确认工作温度没有超出工作温度(5° C ~ 35° C)。
无声音	<ul style="list-style-type: none"> ● 检查来自音频输入源的音频线的连接情况。 ● 调整音频输入源。 ● 按音量(+)键。 ● 按静音键。

问题	可能的解决方法
遥控器不能使用	<ul style="list-style-type: none"> ● 检查电池。 ● 检查遥控器的“全部关闭”开关是否设为“开”。 ● 确保红外遥控接收器和遥控器之间没有障碍物。 ● 确保使用遥控器的时候，用户和投影机的距离不能太远。遥控器的最大操作范围是16.4' (5m)。 ● 检查遥控器传输信号的编码。 (参阅40页的“设置”一节。)
无线鼠标功能不能使用	<ul style="list-style-type: none"> ● 检查投影机 and 电脑之间的线缆连接情况。 ● 检查用户电脑的鼠标设置。 ● 请先开启投影机，再启动电脑。

警告：

本投影机使用高电压。 请勿打开机壳。

如果按照以上方法操作后，问题依然存在，请与经销商或服务中心联系。 告知本机型号，并说明存在的问题。 我们会提出如何维修的建议。



该标志表示该产品已列入美国保险商实验所（UL）清单。本产品严格按照UL在防止火灾、人员伤亡以及电气伤害等方面的标准进行设计和生产。



CE标志为欧洲共同体（EC）的指令合格标志。

技术规格

投影机类型	多媒体投影机
尺寸（宽×高×深）	11.9" x 6.4" x 16.8" (302mm x 162mm x 426mm)
净重	17.2 lbs (7.8 kg)
LCD面板系统	0.99" TFT有源矩阵型, 3面板
面板分辨率	1024×768点
像素数	2,359,296 ((1024×768)×3)
彩色制式	PAL, SECAM, NTSC, NTSC4.43, PAL-M, PAL-N
高清电视信号	480i, 480p, 575i, 575p, 720p, 1035i, 1080i
扫描频率	H-sync. 15 ~ 100 KHz, V-sync. 50 ~ 100 Hz
投影图像尺寸（对角线）	30"到300"
水平分辨率	800TV线
投影镜头	F 1.7 ~ 2.1镜头, f 34 mm ~ 44 mm电动变焦与焦距调整
投影距离	4.1' ~ 32.8' (1.2 m ~ 10.0 m)
投影灯泡	250 W
电脑1输入端子	(VGA) HDB 15针端子×1
电脑2输入端子	DVI-I端子(数字/模拟)
电脑音频输入端子	Mini Jack (立体声)×2 (电脑1、电脑2)
视频输入端子	RCA型×1 (视频), RCA型×3 (Y, Pb/Cb, Pr/Gr), Mini DIN 4针×1 (S-视频)以及RCA×2 (音频R、L)
显示器输出端子	(VGA) HDB 15针端子×1
外部扬声器端子	Mini Jack (立体声)×1
控制端口接口	Mini DIN 8针×1
USB接口	USB (B型) 接口×1
内置扬声器	INT. SP. 立体声 (R、L), 2w有效值 (总谐波失真10%)
支脚调节角度	0° 到10°
功率和电耗	AC 100 ~ 120 V (4.6 A 最大安培, 50 / 60 Hz (美国和加拿大)) AC 200 ~ 240 V (2.3 A 最大安培, 50 / 60 Hz (欧洲大陆))
工作温度	41 ° F ~ 95 ° F (5 ° C ~ 35 ° C)
存放温度	14 ° F ~ 140 ° F (-10 ° C ~ 60 ° C)
遥控器	电源: AA, UM3或R06型电池×2 操作范围: 16.4' (5m) / ±30° 尺寸: 2.0" x 1.4" x 7.6" (50mm x 36mm x 193mm) 净重: 0.35 lbs (160 g) (含电池) 激光教鞭: 2级激光 (最大输出: 1mW / 波长: 650±20nm)
配件	用户手册 交流电源线 遥控器及电池 VGA线 USB线 串行端口控制线 DVI/VGA适配器 防尘罩 镜头盖

- 规格如有变更, 恕不另行通知。
- LCD面板是以最高的标准制作。虽然99.99%的像素都是有效的, 但是由于LCD面板性能的原因, 极小一部分像素 (0.01%或更少) 可能无效。

端子配置

电脑输入1和显示器输出端子（模拟）

端子：HDB 15针

针脚配置

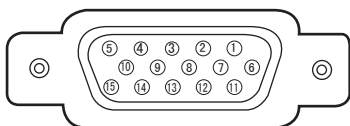

1	红色输入	9	+5V电源
2	绿色输入	10	接地（垂直同步）
3	蓝色输入	11	传感0
4	传感2	12	DDC数据
5	接地（水平同步）	13	水平同步
6	接地（红）	14	垂直同步
7	接地（绿）	15	DDC时钟
8	接地（蓝）		

电脑输入-2端子（数字/模拟）

端子：DVI-I 29针

针脚配置

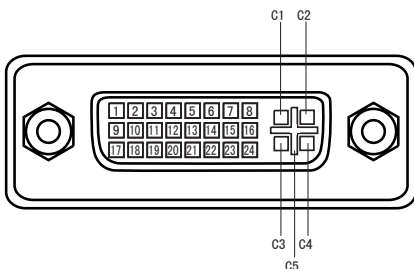

C1	模拟红色输入
C2	模拟绿色输入
C3	模拟蓝色输入
C4	模拟水平同步
C5	模拟接地（R/G/B）

1	T. M. D. S. 数据2-	9	T. M. D. S. 数据1-	17	T. M. D. S. 数据0-
2	T. M. D. S. 数据2+	10	T. M. D. S. 数据1+	18	T. M. D. S. 数据0+
3	T. M. D. S. 数据2 屏蔽	11	T. M. D. S. 数据1 屏蔽	19	T. M. D. S. 数据0 屏蔽
4	无连接	12	无连接	20	无连接
5	无连接	13	无连接	21	无连接
6	DDC时钟	14	+5V电源	22	T. M. D. S. 时钟屏蔽
7	DDC数据	15	接地（+5V）	23	T. M. D. S. 时钟+
8	模拟垂直同步	16	热插入检测	24	T. M. D. S. 时钟-

控制端口接口

端子：Mini DIN 8针

针脚配置

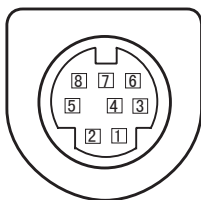

	PS/2	串行	ADB
1	-----	接收数据	-----
2	时钟	-----	ADB
3	数据	-----	-----
4	接地	接地	接地
5	-----	发送请求	-----
6	-----	发送数据	-----
7	接地	接地	-----
8	-----	接地	接地

USB接口（B型）

针脚配置

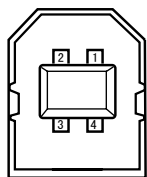

1	正电源
2	-数据
3	+数据
4	接地

指示灯和投影机的状态

查看指示灯可以检查投影机的状态。

指示灯				
灯泡更换 黄色	温度警告 红色	就绪 绿色	灯泡 红色	
●		●	●	投影机关闭。（交流电源线已拔下。）
	●	○	○	投影机已经准备就绪，可以使用电源开/关键开启。
	●	○	●	投影机在正常工作
	○ ⋮	●	○	投影机内部温度异常地高。此时投影机不能开启。当投影机冷却足够，温度恢复正常后，就绪指示灯变为绿色亮，投影机可以开启。（温度警告指示灯仍继续闪烁。）请检查并清洁空气过滤网。
	○ ⋮	○	○	投影机冷却足够，温度恢复正常。开启投影机后，温度警告指示灯停止闪烁。请检查并清洁空气过滤网。
	●	●	○	投影机正在冷却。就绪指示灯变为绿色亮后才能开启投影机。
	○ ⋮	○ ⋮	○	投影机检测到异常状况，不能开启。请拔下交流电源线，然后再插上，重新开启投影机。如果投影机再次关闭，请断开交流电源线，并联系经销商或维修中心进行检查和维修。不要让投影机保持开启。否则可能造成电击或火灾。
	●	○ ⋮	●	投影机处于电源管理模式。

○ 亮 ○
⋮ 闪烁 ● 暗 ● 关

* 当投影灯泡使用寿命结束时，灯泡更换指示灯会变为黄色亮。如果灯泡更换指示灯呈黄色亮，请立即更换新灯泡。更换灯泡后请重置灯泡更换计数器。



A-key to better communications

China

爱其影像（上海）有限公司
中国上海市打浦路一号金玉兰广场
西楼2109室
Tel : 86-21-53960088
Fax: 86-21-53960318
E-Mail : eiki@eikichina.com.cn

Japan & World wide

EIKI Industrial Company Limited.
4-12 Banzai-Cho, Kita-Ku, Osaka,
530-0028 Japan
Tel : +81-6-6311-9479
Fax: +81-6-6311-8486
E-Mail : japan@eiki.com

U.S.A.

EIKI International, Inc.
30251 Esperanza
Rancho Santa Margarita
CA 92688-2132
U.S.A.
Tel : 800-242-3454 (949)-457-0200
Fax: 800-457-3454 (949)-457-7878
E-Mail : usa@eiki.com

Canada

EIKI CANADA - Eiki International, Inc.
P.O. Box 156, 310 First St. - Unit 2,
Midland, ON, L4R 4K8, Canada
Tel : 800-563-3454 (705)-527-4084
Fax: 800-567-4069 (705)-527-4087
E-Mail : canada@eiki.com

Deutschland & ...sterreich

EIKI Deutschland GmbH
Am Frauwald 12
65510 Idstein
Deutschland
Tel : 06126-9371-0
Fax: 06126-9371-14
E-Mail : info@eiki.de

Eastern Europe

EIKI CZECH spol. s.r.o.
Umelecka 15
170 00 Praha 7
Czech Republic
Tel : +42 02 20570024
+42 02 20571413
Fax: +42 02 20571411
E-Mail : easterneurope@eiki.de

www.eikichina.com.cn