

<b>产品介绍</b>	产品特点.....	2
	各部件名称.....	4
	安全注意事项.....	5
	搬运和放置.....	6
	电器联接.....	7
	产品标准.....	7
<b>使用</b>	使用前的准备.....	8
	控制面板功能介绍.....	8
	开机及温度调节.....	9
	冷藏室.....	11
	冷冻室.....	13
	变温冷冻室.....	15
<b>清洁与维护</b>	除霜.....	16
	清洁.....	17
	节能要点.....	17
	其它事项.....	18
<b>非故障现象及特殊现象的分析与排除</b>	非故障现象.....	19
	特殊现象的分析及排除.....	20
<b>技术参数及装箱单</b>	技术参数.....	21
	装箱单.....	22
<b>冰箱小常识</b>	冰箱小常识(I).....	23
	冰箱小常识(II).....	24
<b>客户服务</b>	保修说明.....	25
	服务承诺.....	27
	保修卡.....	29

### 产品特点

- **豪华阿波罗把手,欧洲最优化人机工程设计**  
豪华阿波罗把手,美观、方便、实用。
- **高效节能**  
采用高效节能压缩机、双循环制冷系统及加厚发泡层,制冷效率更高、更节能。
- **温度智能补偿**  
控制系统可根据环境温度、用户使用情况及制冷系统的需要进行温控补偿,确保冰箱在各种条件下正常运行。
- **智能风扇**  
冷藏室内风扇的开启具有智能功能,电脑控制系统可根据不同的环温和制冷系统的需要自动控制风扇的运行。
- **静音技术**  
采用一系列降噪技术,最大限度降低噪音。
- **三温双控**  
冷藏室,冷冻室和变温冷冻室分别由电脑系统控制。
- **变温冷冻,经济实用(-4~-18°C)**  
可对需要短期储存的肉类食品进行浅冷冻,食品保鲜时间更长久,又不致使食品冻得太硬,烹饪前无需解冻,方便实用。
- **智能精确温控,保鲜更长久**  
运用微电脑系统,对冷藏室和变温冷冻室的温度分别设定、控制和显示,温度控制更精确,保鲜更长久。
- **LED 双屏温度显示**  
双屏分别显示冷藏室和变温冷冻室温度,外观鲜明,一目了然。
- **智能速冻,强力保鲜**  
独有的智能速冻功能,冷冻室自动感知食物的存储量,电脑自动设置速冻时间,食品在最短时间内冻至-18°C以下,保鲜更科学。
- **宽气候带设计**  
适应的气候类型跨越亚温带至亚热带。

- **R600a 制冷剂，环保先锋**  
制冷剂 R600a 和发泡剂均为碳氢化合物，不会破坏臭氧层，也不会产生温室效应。
- **钢化玻璃，安全可靠**  
钢化玻璃搁盘安全美观，承重能力强，经久耐用。
- **可拆卸门封条，清洗便利**  
特制可拆卸门封条，寿命长，吸附力强，清洗方便。
- **开门方向左右可调**  
开门方向可以选择，摆放更方便。
- **超温报警**  
当变温冷冻室温度高于报警温度时，电脑系统会自动报警提醒用户。

# 产品介绍

# BOSCH

## 各部件名称

本手册包含多种冰箱型号，书中所有图解均为示意图，某些特征和装置也许与您的冰箱型号不完全一致，具体结构及配置请以产品为准。

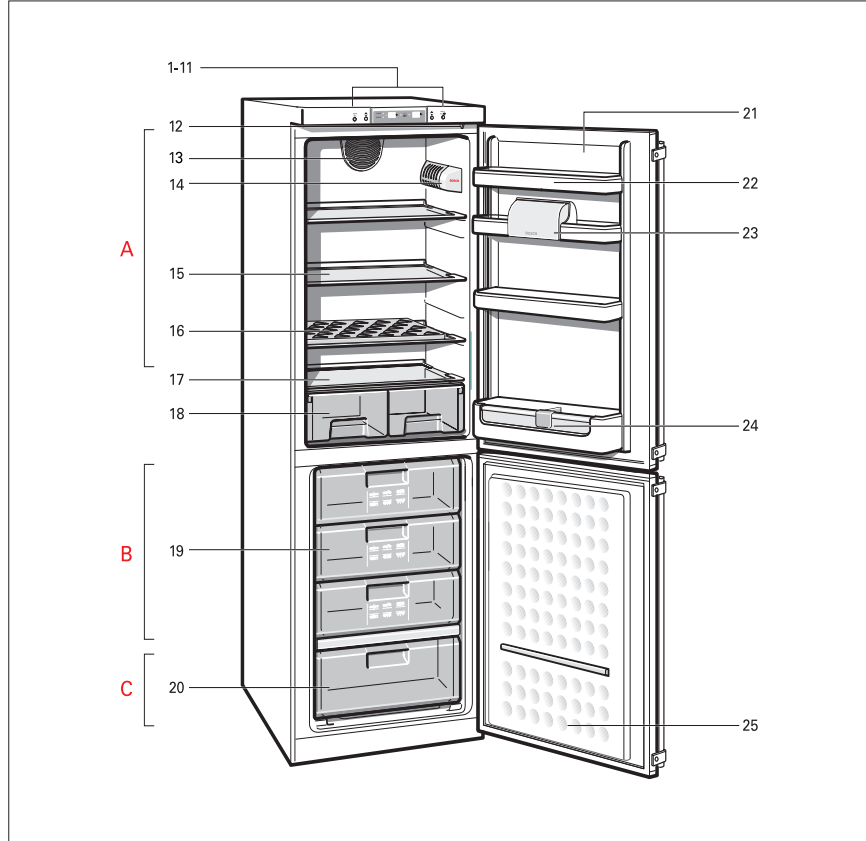

- A** 冷藏室
- B** 冷冻室
- C** 变温冷冻室

- |           |               |
|-----------|---------------|
| 1-11 控制面板 | 19 冷冻室抽屉      |
| 12 门灯开关   | 20 变温冷冻室抽屉    |
| 13 风扇     | 21 冷藏室门       |
| 14 照明灯    | 22 短瓶架        |
| 15 玻璃搁盘   | 23 奶酪盒瓶架      |
| 16 蛋瓶架    | 24 大瓶架        |
| 17 玻璃隔盘   | 25 冷冻室和变温冷冻室门 |
| 18 果菜盒    |               |

## 安全注意事项

- 务必使用单独的、带接地线的三芯电源插座。
- 避免挤压、折叠、打结或损坏电源线，若电源线在搬运、安装过程中不慎损坏，请立即与我公司当地客户服务部门联系，更换电源线后冰箱才可通电使用，否则易造成触电甚至引发火灾。
- 维修或清洁冰箱时，必须拔下电源插头。
- 拔电源插头时，不要直接拉拔电源线，以防拉断。
- 禁止将易燃、易爆物品如酒精、汽油等放在冰箱中，以防爆炸和火灾。
- 盛液体的玻璃瓶或罐不可放在冷冻室，因为完全冰冻后有爆炸的危险。
- 勿用湿手触摸冷冻室的食物或金属容器，否则，易因低温而造成冻伤。
- ⚠ 警告 – 禁止损坏制冷管路。管路中的制冷剂若溅入眼睛，会造成严重伤害。万一发生此类事件，应立即清洗眼睛并到医院就诊。
- ⚠ 警告 – 除了本公司推荐的方式外，不得使用机械设备或其他方式加速除霜过程。
- ⚠ 警告 – 除了本公司推荐使用的类型外，不得在箱内使用电器。冰箱顶部不宜放置和使用微波炉、电饭锅、稳压器等电器装置。
- ⚠ 警告 – 在冰箱的外壳或嵌入式结构中，必须保持通风顺畅并不得有障碍物。

## 搬运和放置

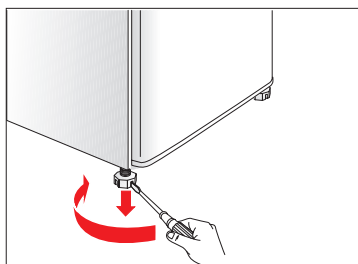
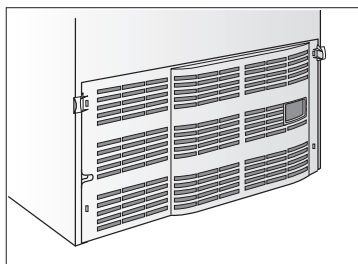
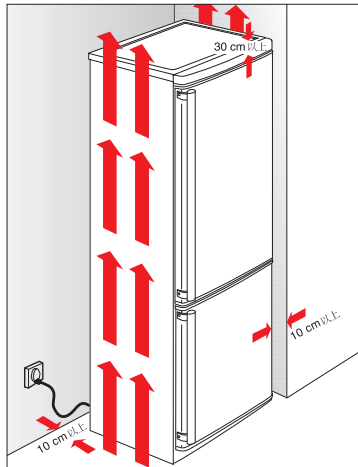

### ■ 搬运

- ⚠ 不可抓着门或门把手来搬运冰箱，应从底部抬起冰箱。
- ⚠ 不宜将冰箱横抬或倒置。

### ■ 放置

- ⚠ 冰箱应放置在干燥、通风的房间，且冰箱的两侧和背面要与墙壁或橱柜保留 10cm 以上的空间，顶部要保留 30cm 以上的空间。

- ⚠ 不要覆盖或堵塞冰箱背部的压缩机挡板上的通风格栅。避免靠近热源或阳光直接照射。

### ■ 调整底脚

- 放置冰箱时，请务必调整前面两个塑料底脚螺钉至适当高度。
- 将冰箱放置在坚固的水平处。用一字起或扳手从侧面按箭头方向调整两个底脚螺钉，使冰箱保持垂直、平稳状态，务必使塑料底脚螺钉与地面接触牢靠（防止振动和噪音）。

### ■ 互换左右开门

如果因居室布置或其它原因，需要更换冰箱开门方向，请与当地的客户服务部门联系，他们将会上门服务。

## 产品介绍

7

BOSCH

### 电器联接

- 冰箱的额定电压为交流220V，额定频率为50Hz，允许电压波动范围为180V~242V。
- 为确保使用安全，插座及其连接电线必须能承受10A以上的电流。

### 产品标准

该系列冰箱执行如下国家标准：

- GB/T8059.2-1995  
《家用制冷器具 冷藏冷冻箱》
- GB4706.1-1998  
《家用和类似用途电器的安全 第一部分：通用要求》
- GB4706.13-2004  
《家用和类似用途电器的安全：制冷器具、冰淇淋机和制冰机的特殊要求》
- GB12021.2-2003  
《家用电冰箱耗电量限定值及能源效率等级》

BOSCH

## 使用前的准备

- 拆除所有包装组件,包括冰箱底部的泡沫垫及箱内固定附件用的泡沫垫和胶带。
- 按照装箱单清点随机附件和资料。
- 参照搬运和放置中的相关内容将冰箱摆放到合适的位置。
- 按照 17 页中相关的内容清洗冷藏室、维他保鲜室和冷冻室及冰箱外部。
- 在接通电源前,应让冰箱静置 30 分钟以上。

## 控制面板功能介绍

- 速冻键 1
- $\diamond$  变温冷冻调节键 2
- 速冻指示灯 3
- 报警指示灯 4
- 负号显示灯 5
- 变温冷冻温度显示屏 6
  - 不按任何键时,显示变温冷冻室温度。
  - 当按下键 2 时,将显示变温冷冻室温度设定值。
  - 在报警状态下,显示变温冷冻室曾达到的最高温度。
- 冷冻室指示灯 7/8
- 冷藏室温度显示屏 9
  - 不按任何键时,显示冷藏室温度。
  - 当按动键 10 时,显示冷藏室温度设定值。
- $\diamond$  冷藏室温度调节键 10
- 记忆及报警键 11
  - 在报警状态下,按下此键可以取消显示屏 6 上的温度闪烁并关闭报警声音,同时显示屏 6 显示变温冷冻室曾达到的最高温度,5 秒钟后自动清除。

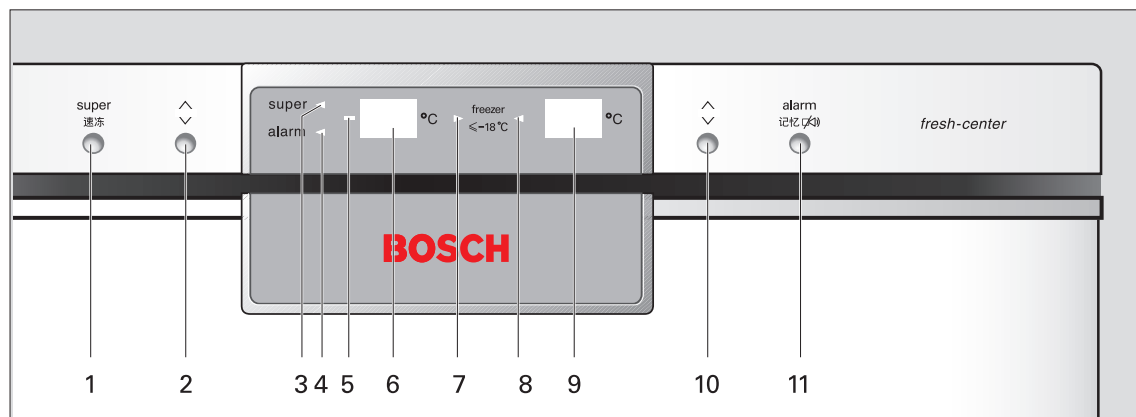



## BOSCH 开机及温度调节

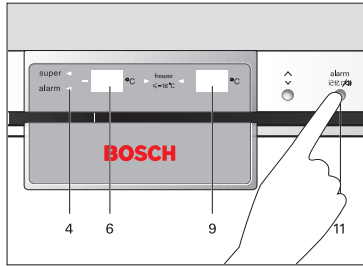

### 开机

#### ■ 首次开机时

- 室温 $>19^{\circ}\text{C}$ 时，冷藏室和变温冷冻室显示屏均显示“-”，同时蜂鸣器报警，且报警指示灯4亮。按下记忆报警键11，
- 关闭蜂鸣器，显示屏6将显示开机时的最高温度5秒钟，然后继续显示“-”。当箱内温度 $\leq 19^{\circ}\text{C}$ 时，显示屏6才开始显示箱内温度。
- 室温 $\leq 19^{\circ}\text{C}$ 时，显示屏9显示冷藏室实际温度，显示屏6闪烁显示变温冷冻室温度，同时蜂鸣器报警，且报警指示灯4亮。按下记忆报警键11，关闭蜂鸣器，显示屏6停止闪烁，并显示曾达到的最高温度5秒钟，然后恢复显示箱内实际温度。
- 在上述情况下，蜂鸣器虽已关闭，但报警指示灯4仍亮，直至变温冷冻室温度降到 $-3^{\circ}\text{C}$ 时，才熄灭。

开机数分钟后，手摸冰箱两侧会有温热感，表示制冷系统已工作。

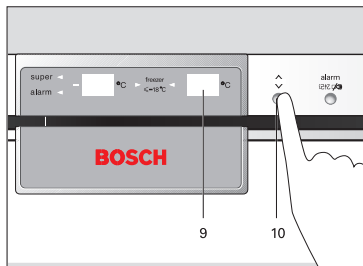

### 温度调节

#### ■ 冷藏室温度调节

- 按下键10，显示屏9将显示冷藏室温度设定值(冰箱出厂时冷藏室设定为 $5^{\circ}\text{C}$ )。
- 反复按动调节键10，每按一次，设定温度降低 $1^{\circ}\text{C}$ 。直至您所需冷藏室温度设定值。温度设定范围是 $2^{\circ}\text{C} \sim 10^{\circ}\text{C}$ ，可循环调节。
- 停止按动该键5秒钟后，最后的设定温度值被确认并储存，显示屏9恢复显示冷藏室温度。
- 温度设定值即使在断电之后，也无须重新设定。

■ 变温冷冻室温度调节

- 按下键**2**，显示屏**6**将显示变温冷冻室温度设定值(冰箱出厂时的设定值为-6°C)。
- 反复按动调节键**2**，每按一次，设定温度降低1°C，直至您所需变温冷冻室温度设定值。温度设定范围是-4°C~-18°C，可循环调节。
- 停止按动该键**5**秒钟后，最后的设定温度值被确认并储存，温度显示屏**6**恢复显示变温冷冻室温度。
- 温度设定值即使在断电之后，也无须重新设定。

■ 冷冻室温度调节

冷冻室温度通过制冷系统自动匹配，保持在国标规定的低温状态。

## BOSCH 冷藏室

冷藏室主要用于储存短期保存的食品。

### 附件的放置

#### ■ 冷藏室玻璃搁盘

搁盘的位置可调,便于储存各种食品。后部抬高便可向外拉出。

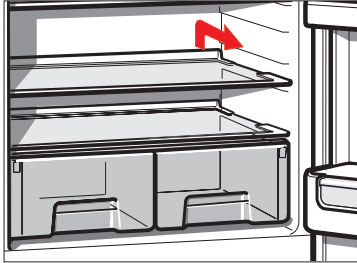

#### ■ 蛋瓶架

蛋瓶架不仅可以放置鸡蛋,还可以放置其他食品,如果把蛋瓶架反转过来可放置瓶装和听装食品。

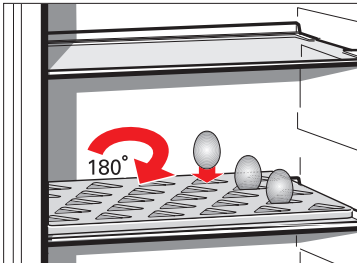

#### ■ 果菜盒

用于储存水果、蔬菜类食品。

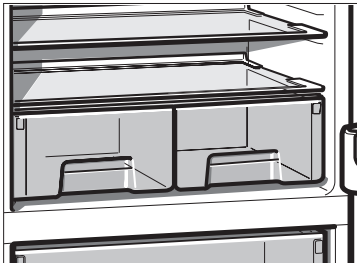

#### ■ 门上瓶架

用于贮存鸡蛋、瓶装饮料及各类零碎物品。门上的瓶架用户可以根据需要重新布置。把瓶架轻轻向上抬起即可取出。

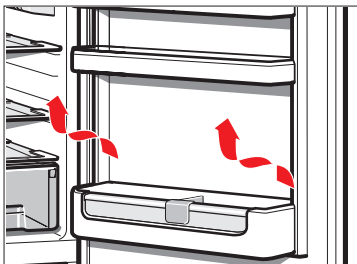

BOSCH

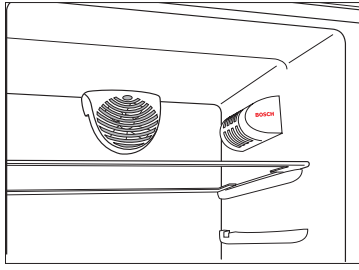

## ■ 风扇

- 冷藏室内风扇的开启具有智能功能,电脑控制系统可根据不同的环温和制冷系统的需要自动控制风扇的运行。比如,一次性放入食品过多、或环境温度过高。在这些情况下,风扇会和制冷系统匹配运行,确保箱内温度均匀,并使冷藏室温度迅速降至设定温度。

- 当冷藏室门关闭后,电脑控制系统会强制风扇运行约30秒,以确保箱内温度保持均匀。

# BOSCH

## 冷冻室

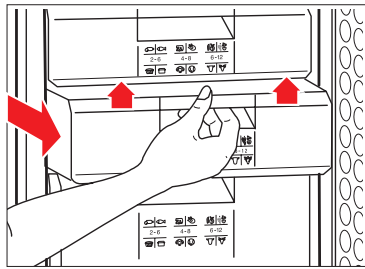

冷冻室主要用于冷冻食品、储存已冷冻食品及制作冰块。可冷冻并较长时间保存食品。

### 附件及食品的放置

- 冷冻室配有抽屉，抽屉向外拉出后轻轻抬高便可取出。
- 上层和中间抽屉可大量地冷冻和储存食品。
- 下层抽屉主要用于储存已冷冻的食品。
- 箱内抽屉是附件，是为了方便用户而配置的，也可以将抽屉拿掉，食品直接放于蒸发器隔架上。

### 最大冷冻能力及速冻

#### ■ 最大冷冻能力

技术参数上标识的冷冻能力，表示在标准工况下，按下速冻键在 24 小时内一次性完成冷冻的食品数量(kg/24h)。

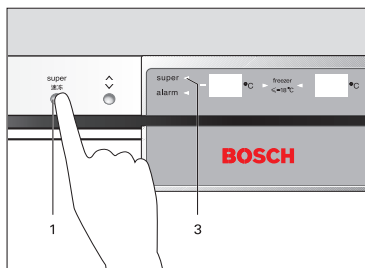

#### ■ 速冻

- 为快速冷冻新鲜食品，本产品设有速冻功能。按下速冻键 1，速冻指示灯 3 亮，表示速冻功能已打开，它能使得待冷冻食品快速冷却，达到冷冻保鲜温度。
- 若一次性冷冻大量食品，应提前打开速冻功能，让冷冻室降至较低温度，再放入食品。
- 若想提前退出速冻模式，再按一下速冻键 1 即可，同时速冻指示灯 3 熄灭。如果忘记关闭速冻功能，54 小时后，将自动关闭。
- 不要把待冷冻的食品直接放在已冷冻的食品上。

BOSCH

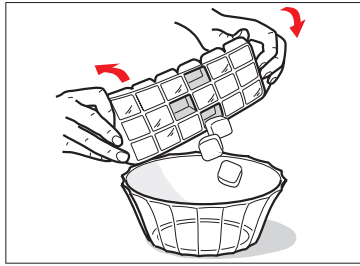

### 冰块制作

- 为便于快速制冰，在开始制冰前，应将冷藏室的温度调到最低的设定值，以便使冷冻室降至较低的温度。
- 在制冰盒内倒入凉开水，以注满每个制冰格为准，然后水平放在冷冻室的第二层蒸发器上。  
在制冰盒内注入凉开水时，应注意只需注满每个制冰格即可，否则过多的凉开水会使冰面连成一体而不方便拿取冰块，还会延长制冰时间。24小时制冰量不少于1700克，通常每次制冰时间约为2.5小时。
- 取冰块时，稍微扭曲制冰盒，冰块就会脱落。

### 冷冻食品的包装

- 食品在冷冻之前最好要包装起来，这样能防止变质、变味和串味。
- 把食品放入包装袋里，并轻轻地挤压，以尽量排出包装袋里的空气，严格密封。
- 每个包装在冷冻前最好贴上标签，并标明冷冻日期。

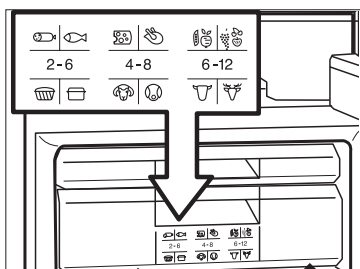

### 冷冻食品的储存期

- 冷冻室抽屉前部印有各类食品图案以及各类食品能储存的参考期限（单位是“月”）。冷冻食品时，须考虑其保存期限。
- 从商店购买的食物，要根据生产日期和保质期，相应缩短其储存时间。

### 冷冻食品的解冻方法

- 在室温下或冷藏室里，也可在电炉上或微波炉里
- 如果您需要再次冷冻已解冻的或刚解冻的食品，须注意以下事项。
  - 间隔时间不宜过长。
  - 最好在冷冻之前进行煮、煎、烤或彻底烧透。

## BOSCH 变温冷冻室

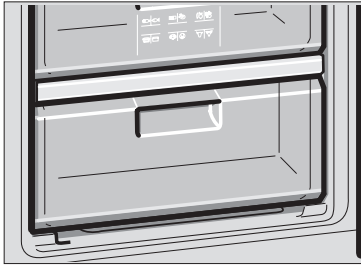

变温冷冻室内的温度在  $-4\sim-18^{\circ}\text{C}$  之间可调，在此环境下，对食品进行浅冷冻，食品的保存时间约在二到三周。食品保鲜时间更长久，又不致使食品冻得太硬，烹饪前无需解冻，方便实用。

- 适合存放新鲜的鱼类、肉类以及水果类加工的食品等。
- 不适合存放需长期冷冻的食品和冰淇淋等。

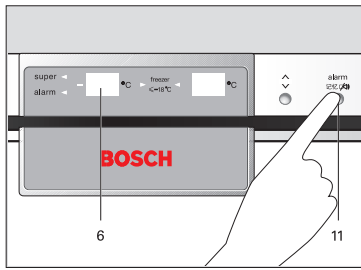

### 记忆及报警

- 在以下情况可能会发生声音报警和显示屏 6 闪烁。
  - 长时间断电后再开机时。
  - 一次性在变温冷冻室内放入大量新鲜食品的时候。
  - 长时间打开冷冻室门。
- 当变温冷冻室的温度  $\geq 3^{\circ}\text{C}$  时，蜂鸣器报警，显示屏 6 闪烁显示变温冷冻室报警时的温度，并将最高温度记录下来。按记忆报警键 11，即可取消温度闪烁，关闭蜂鸣器，并取消最高温度记忆。

## BOSCH 除霜

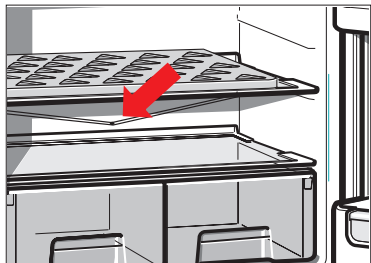

### 冷藏室除霜

冷藏室可自动除霜，化霜水通过背部下端接水槽再由出水孔流出至冰箱后部的接水盘，并利用压缩机热量自然蒸发。

### 冷冻室和变温冷冻室除霜

聚集在蒸发器上大量的冰或霜对冰箱的冷冻效率有不利的影响，它们会引起耗电量上升。若蒸发器上结的霜层较厚时，要进行除霜。通常一年里，应给冷冻室和变温冷冻室除霜一到两次，具体的除霜次数要根据使用环境状况而定。

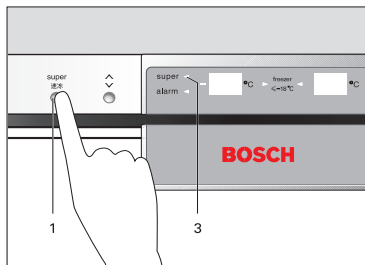

- 在除霜前，必须切断电源，拔下电源插头。
- 通常除霜的最合适时间是当冷冻室和变温冷冻室全空或接近空的时候。
- 如果冷冻室内仍储存有食品，在除霜前，可按下“速冻”键1，等4小时左右，这时食品的温度降到很低，在室温下能安全放置一段时间。
- 除霜时抽屉及其内装物品一起取下来，存放在阴凉的地方，打开冷冻室门，力求尽快给冰箱除霜（食品放在室温里越久，越不利于长期贮存）。
- 除霜的方法通常是打开冷冻室门，使其自然升温融化霜层。另外，也可用盛有热水的容器放在箱内蒸发器上，加速霜层的融化。在除霜过程中，应及时清除化霜水，以免流出。除霜后要将冷冻室和变温冷冻室彻底清洁并用软毛巾擦干霜水。
- 切勿使用钢刷、金属利器等清除霜层，以免损坏蒸发器。



## BOSCH 清洁

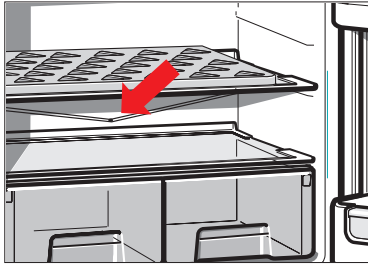

冰箱内部及外部清洁应注意事项。

- 清洁前，必须拔下电源插头。
- 清洁时，确保水不能进入灯盒内。
- 用软毛巾蘸温水或中性清洁剂擦洗，然后用干布擦净。
- 经常清洁冷藏室及维他保鲜室下端的接水槽和出水孔，以保证化霜水能顺利流出。
- 不要用含有研磨剂(例如牙膏)、酸性物、化学溶剂(例如酒精)或擦光剂的清洁剂擦洗。

## 节能要点

- 将冰箱放置在干燥通风良好的地方，确保冰箱不靠近热源及不暴露在阳光直接照射下。
- 高温食品应冷至室温，再放入冰箱。
- 冷冻室结冰时应除霜，厚冰层会减弱冷量交换，引起耗电量上升。
- 冷冻食品放在冷藏室解冻，可辅助冷藏室制冷。
- 尽量缩短冰箱的开门时间。
- 从保鲜和节能的角度考虑，建议用户，在一般环温下，冷藏室设定为5°C，变温冷冻室设定为-6°C，温度设定后，不要频繁调整。
- 确保冷藏室和变温冷冻室的感温头不要被覆盖或与物品接触，最好保持 5-8cm 的间隔。

#### ■ 停电的时候

- 要减少冰箱的开门次数，避免再放入新食品（防止箱内温度回升加快）。
- 如果知道要停电，可提前将速冻开关打开（按下速冻键），使箱内温度冷却到更低值，可多做些冰块，放在冷藏室的上部。

#### ■ 关机停止使用

- 如果需要关机应拔掉电源插头。
- 如果您决定让冰箱停用一段时间，按下列步骤进行：首先关机，然后除霜、清洁，最后应略微敞开箱门，以免产生不良气味。
- 一般情况下不要停用电冰箱，否则会影响冰箱的寿命。

## 非故障现象

- **冰箱外表面出现雾状凝露**  
当空气湿度较大时，会出现这种现象，擦干即可。
- **冷藏室内后部结霜**  
因冷藏室制冷管路紧贴于冷藏室箱内胆的背部，冷藏室工作时，此处温度低于0°C而发生结霜现象，冷藏室停止工作后会自动化霜。
- **冷冻室门框四周发热**  
这是防止冷冻室门结冰或凝露所采取的一种特殊措施。
- **左右侧板发热**  
冷凝器紧贴左右侧板内侧，冰箱工作时，通过冷凝器向外散热。夏季环境温度较高，侧板温度可达50°C左右。
- **压缩机发烫**  
冰箱工作时，压缩机外壳温度可达80°C左右。
- **冰箱有“啦啦”的流水声**  
这是制冷系统工作时制冷剂在制冷管路里流动的声音。
- **冰箱有轻微的“啪啪”声响**  
冰箱工作时，由于内胆和制冷管路热胀冷缩而引起。
- **电压过低，压缩机不启动**  
配备500W以上的电源稳压器。
- **冰箱有“嗡嗡”的振动声**  
冰箱工作时，压缩机会发出轻微的“嗡嗡”声。如果冰箱没有放置平稳，也会产生振动和噪音，请按第6页相关内容把冰箱调节平稳即可。
- **开机时间较长**  
夏季，由于环境温度较高，压缩机启动次数较多，开机时间较长为正常现象。
- **耗电量高于标注值**  
技术数据中所标注的额定耗电量是按国家标准，在25°C的环境温度下，冷藏室温度控制在5°C，冷冻室温度控制在-18°C情况下，不开门，稳定运行24小时所测得的数值。当放入食品较多，环境温度较高或开门频繁时，实际耗电量高于标注值是正常的。

## 特殊现象的分析与排除

现象	可能原因	处理方法
显示屏无显示	电源插头没插好；电源保险丝断开；停电。	插好电源插座；更换保险丝；检查是否停电。
报警指示灯4亮，同时蜂鸣器发出报警声，且显示屏6闪烁。	冷冻室温度过高所致，造成的原因有以下几种可能。 <ul style="list-style-type: none"> <li>■ 首次开机或长时间断电后再开机。</li> <li>■ 长时间打开冷冻室门。</li> <li>■ 一次性在变温冷冻室内放入过多的待冷冻食品。</li> </ul>	<ul style="list-style-type: none"> <li>■ 按下记忆报警键11取消报警声音。</li> <li>■ 关闭冷冻室门。</li> <li>■ 一次性放入冷冻室的食物不要超过冰箱的最大冷冻能力。</li> </ul>
制冷系统工作，但冷藏室灯不亮。	灯泡坏。	<b>更换灯泡</b> <ul style="list-style-type: none"> <li>■ 更换灯泡前，必须拔下电源插头。</li> <li>■ 取下灯罩A，并按逆时针方向旋下灯泡。</li> <li>■ 按顺时针方向旋入新灯泡(25W/220V E14)。</li> </ul>
冷藏室底部潮湿或有积水。	接水槽上的出水孔堵塞。	清理接水槽上的出水孔，见17页冰箱的清洁。

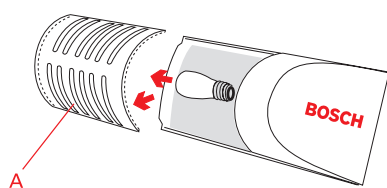

如果现象仍不能排除，请与当地的客户服务部联系。

### 客户服务保证（家庭使用）：

保修期内，整机免费保修一年，主要零部件免费保修三年（自购买日起，以发票日期为准）。

当您需要正常咨询或维修时，请持购机发票与我公司当地客户服务部门联系。

在您咨询或报修时，请告知服务人员产品代码（产品代码E-Nr.在冰箱后面的电路图标签上）。

# 技术参数及装箱单

BOSCH

## 技术参数

名 称	型 号	KKE27241TI
气候类型		SN/ST
星级标志		***
总有效容积 (L)		261
变温冷冻室有效容积 (L)		17
冷冻室有效容积 (L)		74
冷冻室温度 (°C)		≤ -18
电 源		220V 50Hz
冷冻能力 (kg/24h)		10
耗电量 (kW · h/24h)		0.67
中国能效标识等级		1
制 冷 剂		R600a
制冷剂量 (g)		54g
外形尺寸 (mm)		595x650x1825
额定电流 (A)		0.6
噪声声功率级 dB(A)		36.1
净 重 (kg)		83
防触电保护类别		I

BOSCH

# 技术参数及装箱单

## BOSCH 装箱单

名 称		型 号	KKE27241TI
箱 内 附 件		安全玻璃搁盘	3
		安全玻璃隔盘	1
		冷藏室果菜盒	2
		蛋瓶架	1
		冷冻室抽屉	3
		制冰盒	1
		变温冷冻室抽屉	1
门 体 附 件		短瓶架	2
		奶酪盒瓶架	1
		大瓶架	1
印 刷 附 件		使用说明书	1
		合格证	1

## 冰箱小常识 (I)

为了让冰箱更好地为您服务，请留意下文介绍的冰箱小常识。它可以帮助您避免由于摆放或使用不当带来的噪音烦恼，给您一个安静的空间。

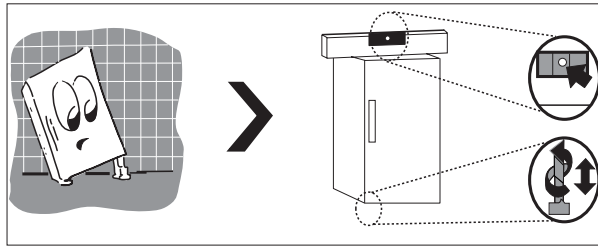

### ■ 调平冰箱

调节冰箱前底脚的高度，保证冰箱垂直平稳放置。

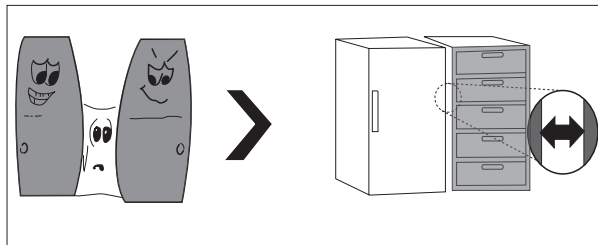

### ■ 单独放置

冰箱应单独放置，避免冰箱和其它家具靠在一起产生共振。

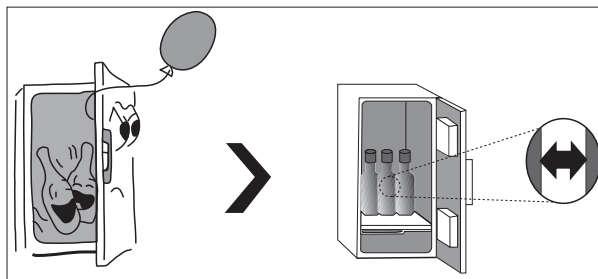

### ■ 容器之间留有空隙

尽可能将箱内的碗、碟、酒瓶等容器之间留有空隙，避免因紧密摆放引起的碰撞。

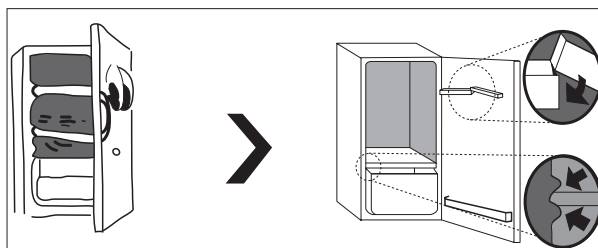

■ 检查抽屉、果菜盒等附件是否有松动或相互磕碰现象，在高效制冷冰箱中这会引入较强的震动，一旦放好声音就会消失；另外，在空的冷冻抽屉中放一些食品，也会起到降噪效果。

## 冰箱小常识 (II)

电冰箱通过压缩机工作, 制冷剂循环等过程来降低箱内的温度, 从而确保箱内食品的新鲜和营养。在冰箱的工作状态下, 您可能会听见一些轻微的声响。请不用担心, 这属于正常现象, 不会对冰箱的使用产生任何影响。

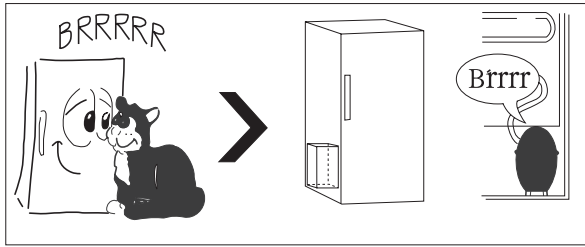

### ■ 轻微的“嗡嗡”声

压缩机正在工作, 刚启动时声音略高。高效制冷冰箱由于压缩机工作强劲, 声音会略高些。

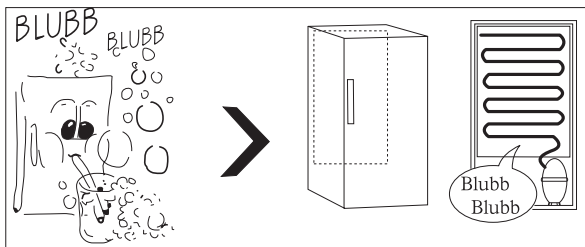

### ■ 气流声和流水声

通过制冷剂在管路中流动, 箱内温度才能迅速降低。制冷剂可分为气态和液态两种, 在流动的过程中可能会发出轻微的声响。

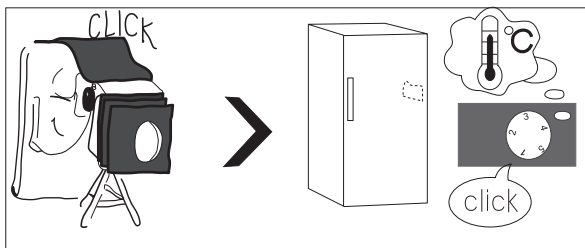

### ■ “咔搭”声

温控器控制压缩机开停时发出的开关声。

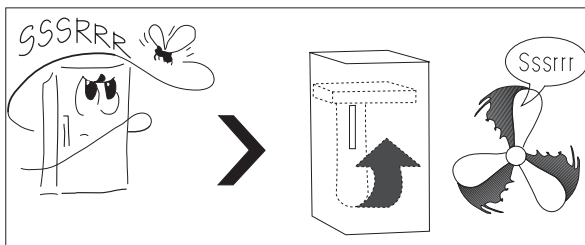

### ■ 轻微的“呼呼”声

无霜或装有风扇的冰箱在风扇转动时发出的空气流动声。风扇转动是实现箱内降温迅速、温度均衡的保证, 对保持食品的新鲜和营养有着十分重要的意义。



## 保修说明

- 根据中华人民共和国《部分商品修理更换退货责任规定》，本机作为家用电器，自购买之日起主要零配件包修三年，整机包修一年。用于生产经营目的、商用、公司集体使用等用途所购买的家电，其整机及主要零配件的包修期为3个月，除非购销合同中另有规定。

According to "the Regulations of Responsibility concerning Repair, Exchange and Return of some commodities", warranty period of appliance purchased for home use purpose is one year for the complete unit and three years for the functional parts. Warranty period of appliances purchased for business, commercial or company use is 3 months for complete unit and functional parts unless otherwise specified in the contract.

- 厂方、商业单位出售的降价处理商品保修条件同上，降价部位不予包修。

Warranty period for appliances sold at reduced prices is the same, but no warranty claim for price reduced position.

- 包修期内，用户送修时必须持有送修产品的有效购买发票和厂方指定的相关三包凭证，三包有效期自发票开具之日算起。用户应妥善保管保修卡和购机发票，送修时必须同时出示保修卡和购机发票。用户遗失购买发票时，应按出厂日期推算三包有效期。

Within warranty period, the consumer should show the valid purchase invoice of the appliance and other relevant guarantee documents defined by the manufacturer when asking for free of charge repair. Consumer should keep the warranty card and the purchase invoice properly and show them together when asking for free of charge repair. The warranty period starts from the invoice date. If the customer loses the invoice, it starts from the manufacturing date.

- 下列项目不属于免费包修范围，应实行收费修理。

The following cases are not covered by the free of charge repair and should be paid by the customer:

- 用户搬运、安装、使用、维护、保管不当而损坏的。

Damage caused by improper transportation, installation, operation, maintenance and storage by customer.

- 使用电源电压低于 180 伏或高于 240 伏而损坏的。

Damage caused by power supply on customer site less than 187V or more than 240V.

- 自行或非厂方特约维修点拆修的。

Damage caused by unauthorized repair.

- 无三包凭证和有效购买发票的。

Without valid purchase invoice or without relevant guarantee document.

- 三包凭证编号与修理产品不符或涂改的。

The guarantee document is amended by customer or doesn't accord with the appliance.

- 因不可抗力造成产品损坏的。

Damage caused by force majeure.

- 过了免费包修期的。

Out of warranty.

- 由于产品使用环境条件，如电源、水源、温度、湿度等非本公司所能控制的因素引起的一切损坏及损失，不在免费保修范围内。

If the appliances are used under condition of improper power supply, water supply, temperature or humidity, the damage and loss are not covered by the free of charge repair and should be paid by the customer.

Because the factors mentioned above is beyond the control of manufacturer.

- 技术员需要得到一些相应的机器信息，才能给您提供更快捷的服务，请提供：

In order to provide prompt service, our service staff needs specific information about the appliance. Please inform the following to us in detail:

- 详细的地址和电话号码

Exact address and telephone number.

- 故障描述

Failure description.

- 购机日期

Date of purchase.

# BOSCH

## 服务承诺

- 机器代码 (E-Nr.)、生产日期 (FD)  
Product number (E-Nr.) and Production date (FD).
- 24 小时热线  
24 hours hotline service
- 市区 24 小时内上门  
Door to door service within 24 hours within city boundary
- 免费安装调试  
Free of charge installation
- 免费咨询  
Free of charge consulting
- 终身上门服务  
Door to door service a lifetime long
- 终身提供服务  
Be responsible for service a lifetime long



**BOSCH**





# 客户服务

# BOSCH

## 保修卡

<b>BOSCH</b>	顾客姓名		联系电话	
	联系地址			
	购买日期			
	产品代码		发票号码	
	维修点名称		维修点电话	

<b>BOSCH</b>		结算第五联			
		顾客姓名		联系地址	
		购买日期		发票号码	
		产品代码		出厂年月	
		修理日期		出厂序号(箱号)	

<b>BOSCH</b>		结算第四联			
		顾客姓名		联系地址	
		购买日期		发票号码	
		产品代码		出厂年月	
		修理日期		出厂序号(箱号)	

<b>BOSCH</b>		结算第三联			
		顾客姓名		联系地址	
		购买日期		发票号码	
		产品代码		出厂年月	
		修理日期		出厂序号(箱号)	

<b>BOSCH</b>		结算第二联			
		顾客姓名		联系地址	
		购买日期		发票号码	
		产品代码		出厂年月	
		修理日期		出厂序号(箱号)	

<b>BOSCH</b>		结算第一联			
		顾客姓名		联系地址	
		购买日期		发票号码	
		产品代码		出厂年月	
		修理日期		出厂序号(箱号)	

# BOSCH

9000 112 873 (PD 85 08 01)

800免费咨询电话: 8008280088

全国统一客户服务专线: 4008855888

未开通800地区拨打: 0550-3074032 传真: 0550-3072600

客户服务电子信箱E-mail: Careline.China@BSHG.com

**BOSCH**

# BOSCH

冰箱使用说明书

Operating Instructions

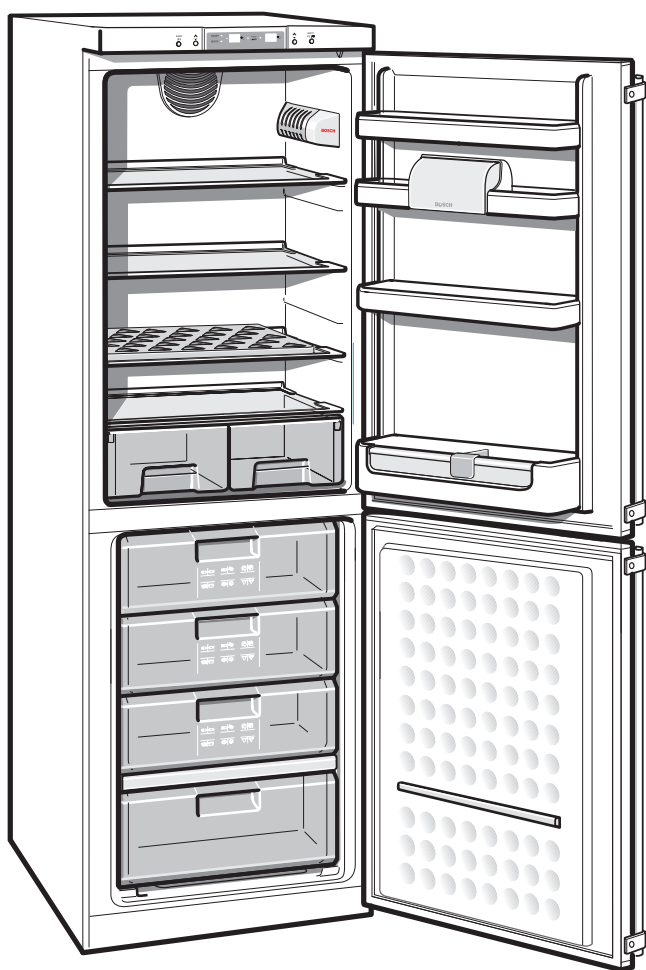

KKE27241TI

9000 112 873 (PD 85 08 01)

9000112873

31

2005.7.26, 1:57 PM

BOSCH