

SAMSUNG

DVD数字视盘机

DVD-P650K



注意事项

1. 安装说明

- 请确认您所使用的交流电源与数字视盘机后面板上粘贴的标签所标识的电源一致。
- 将视盘机放置在有足够通风空间(7~10cm)的合适位置(家具)上。请确保通风孔没有被任何物体所覆盖。
- 请不要用手推光碟托盘。
- 不要在视盘机上堆积物品。
- 在移动视盘机前, 确保切断视盘机与其它设备的所有连接。
- 在视盘机在与其它设备连接前, 请确认所有设备都处于关闭状态。
- 每次使用后, 特别是长期不使用本机时, 请取出光盘并关闭电源。

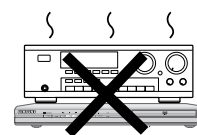
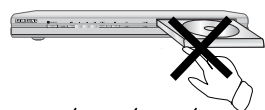
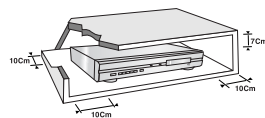

2. 安全提示

- 机器内部有光学仪器, 使用本说明书以外的控制、调节或操作, 可能会引起危险的辐射。
- 请不要打开机盖或自行修理, 请委托专业人员进行维修。

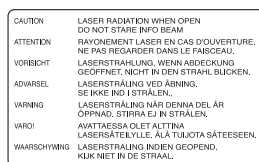

CLASS 1
LASER PRODUCT

3. 注意事项

- 本机不可应用于工业, 仅可用于个人家庭娱乐使用。
- 为防止火灾或电击危险, 请勿在机器上放置任何小的金属器件及装满液体的物品(如花瓶)。
- 静电及强光等外界干扰可能会影响机器的正常工作。如果视盘机发生故障, 请关闭电源, 然后重新开机, 或者拔掉电源插头然后重新插上, 以使机器恢复正常工作。
- 急剧的温度变化会造成机器内部凝结湿气, 导致视盘机不能正常工作。此时, 应把视盘机放置在室内直到机器内部干燥方可使用。

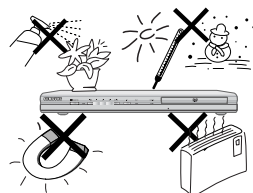

4. 光盘保养

- 不要使用唱片清洁喷雾剂、汽油、静电液体或任何化学溶剂清洗, 以免损坏光盘。
- 请小心拿放光盘, 用手握住光盘的边缘, 或扣住中间的小孔。注意不要触摸光盘的信息面。
- 请用软布从光盘的中心位置向外轻轻擦拭。

注意不要来回擦, 因为这样做会对光盘表面产生摩擦, 造成划伤。

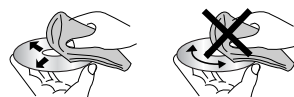

5. 环境信息

- 电池含有对环境有害的化学成分。
- 建议根据国家或地方法规正确地处理废旧电池。

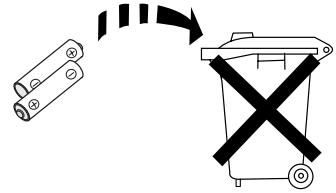

本机受特定的第三方知识产权的保护，仅限于最终消费者个人非商业用途的使用，不可应用于工业。许可不涵盖本机外的其它产品，也不包含任何未经授权的产品，或符合 ISO/OUR 11172-3或ISO/OUR 13818-3的流程，或与本机捆绑销售的任何产品。本许可仅涵盖了本机根据 ISO/OUR 11172-3或ISO/OUR 13818-3对音频的编码和解码。不符合 ISO/OUR 11172-3或ISO/OUR 13818-3的功能及特性将不允许使用。

注意：使用本说明书以外的控制、调节或操作，可能会引起危险的辐射。

使用前 附件



遥控器



遥控器电池
(AAA)

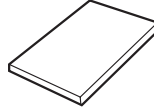

使用说明书



视频/音频电缆

遥控器电池的安装

1

打开遥控器的
电池盖。

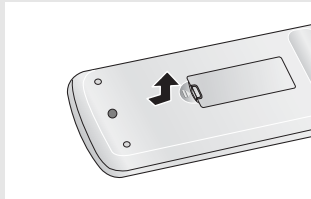

2

装入两节AAA电池，
确定正负极性对应
正确。

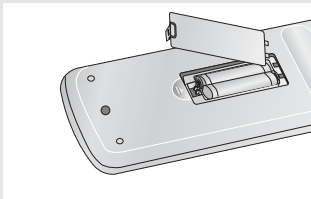

3

合上电池盖。

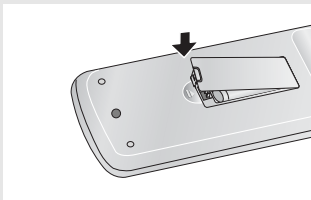

如果遥控器不正常工作：

- 检查电池的极性 (干电池)。
- 检查电池电量是否充足。
- 检查遥控器与视盘机之间是否有障碍物。
- 检查附近是否有荧光灯在使用。

目录

注意事项	2
使用前	4
第1章: 设置	
一般特征	6
光盘种类和特征	7
外观式样及说明	8
遥控器说明	10
第2章: 连接	
选择连接方式	11
第3章: 基本功能	
播放光盘	18
使用搜索和跳跃功能	20
使用显示功能	21
使用光盘和标题菜单	23
使用功能菜单	24
重复播放	25
重复慢放	26
编程播放和随机播放	27
第4章: 高级功能	
画面比率调整(EZ View)	28
选择声音语种	30
选择字幕语种	31
改变镜头视角	32
使用瞬时重播/瞬时跳跃功能	32
使用书签功能	33
使用画面放大功能	35
播放DVD AUDIO光盘	36
播放Super Audio CD光盘	39
MP3/WMA/JPEG/MPEG4文件夹	42
选择文件夹	42
播放MP3/WMA	43
播放MPEG4	45
播放Picture CD	47
第5章: 卡拉OK功能	
使用卡拉OK功能	49
预约歌曲	50
声音功能	51
第6章: 变更设置菜单	
使用设置菜单	52
EZ设置	53
语言设置	55
声音设置	59
设置显示选项	63
设置父母锁定功能	66
第7章: 参考	
使用遥控器控制电视	69
问题解决	70
规格	71

第 1 章

设置

一般特征

出色的音响效果

杜比数码，(一种由杜比实验室开发的技术)为我们提供水晶般清晰的声音效果。

屏幕

可观赏普通和宽屏(16:9)的影片。

慢速播放

您可以慢速观看一些重要场面。

编程播放 (CD)

您可以按照自己期望的顺序播放节目。

父母锁定 (DVD)

父母锁定功能可以让用户设置必要的播放等级，以防止孩子们观看对身心健康有害的影片，像充满暴力、色情的影片等。

多样的屏幕菜单功能

您可以在欣赏影片时选择使用不同的语言(音频和字幕)和镜头视角。

逐行扫描

逐行扫描的扫描线数为传统隔行扫描的两倍，尽显高清晰画质的魅力。

画面比率选择 (EZ VIEW) (DVD)

画面比率调整功能可根据您的电视机屏幕尺寸(16:9或4:3)调整画面大小。

数码照片浏览器 (JPEG)

此功能使您能够在电视机上观看数码图片。

重复播放功能

简单地按下重播键，您就可以重复播放一首歌或一部影片。

播放MP3/WMA

本机可以播放含MP3和WMA格式文件的光盘。

瞬时重播 (DVD)

本功能可以用来观看影片当前位置前10秒的节目内容。

瞬时跳跃 (DVD)

本功能可在影片的当前位置向后跳跃10秒后播放。

Super Audio CD(超音频CD)

Super Audio CD是一种高质量的音频格式，比普通CD具有更高的采样率，可提供更完美、更出色的声音效果。

MPEG4

本机可以播放avi格式的MPEG4光盘。

DVD AUDIO

DVD Audio是一种数码音频格式，可提供最完善的高保真音响效果。

注意

- 本机不能播放以下类型的光盘：
 - DVD-ROM • DVD-RAM
 - CD-ROM • CDV
 - CDI
 - CDGs 只能播放声音，不能播放图像。
- 以下光盘能否播放取决于光盘的刻录方式。
 - DVD-R, +R
 - CD-RW
 - DVD+RW, -RW (V模式)
- 由于光盘种类和刻录方式不同，可能不能播放某些CD-R, CD-RW和DVD-R光盘。

拷贝保护

许多DVD光盘含有拷贝保护措施。因此，您只能将您的DVD视盘机同电视连接，而不能同录像机连接。如果同录像机连接，播放这些受拷贝保护的光盘时，您只能看到扭曲的画面。本产品所使用的版权保护技术受美国专利以及其他属于Macrovision公司和其他产权所有人的知识产权保护。使用该版权保护技术，必须取得Macrovision公司的同意。如果不经Macrovision公司的同意，则只能用于家庭观看或有限范围内的观赏。禁止擅自对该视盘机进行反向加工和拆解。

逐行扫描输出(525p/625p)

“消费者应该注意：不是所有的高清晰度电视都能与本视盘机兼容，如果不兼容，显示图像会失真。为了避免525或625逐行扫描出现问题，建议使用者选择连接到‘标准清晰度’输出。关于电视机与525p和625p DVD视盘机兼容的问题，请联系我们的客户服务中心。”

设置

光盘种类和特征

本机可以播放的光盘类型及相应的标记:

光盘类型(标记)	记录格式	光盘尺寸	最长播放时间	特征
DVD-VIDEO 	音频 + 视频	12 Cm	单面240分钟 双面480分钟	<ul style="list-style-type: none"> - 由于采用杜比数码和MPEG-2系统, DVD拥有出色的声音和视频效果。 - 通过屏幕菜单, 可以选择多样化的视频和音频功能。
		8 Cm	单面80分钟 双面160分钟	
VIDEO-CD 	音频 + 视频	12 Cm	74分钟	<ul style="list-style-type: none"> - 具有CD音效, VHS画质和MPEG-1压缩技术。
		8 Cm	20分钟	
AUDIO-CD 	音频	12 Cm	74分钟	<ul style="list-style-type: none"> - CD录制的是数字信号, 具有更好的音质, 长时间播放, 音质也不会扭曲、劣化。
		8 Cm	20分钟	
DVD-AUDIO 	音频 + 视频	12 Cm	400分钟	<ul style="list-style-type: none"> - DVD Audio是一种高清晰度音频格式, 可提供最完善的高保真立体声音响效果。
Super Audio CD 	音频	12 Cm	74分钟	<ul style="list-style-type: none"> - Super Audio CD是一种高质量的音频格式, 比普通CD具有更高的采样率, 可提供更完美、更出色的声音效果。

光盘标识

	区域码
	中国、英国、法国、德国等地的PAL广播系统
	杜比数码光盘
	立体声光盘
	数字音频光盘
	DTS光盘
	MP3光盘
	DVD AUDIO光盘
	Super Audio CD光盘

每次只可放入一张DVD光盘。放入两张或两张以上光盘将不仅不能播放, 而且可能对视盘机造成损害。

区域码

DVD视盘机和光盘均含有区域码。播放前, 请检查DVD视盘机的区域码与所播放的光盘的区域码是否一致。如果号码不一致, 光盘将不能播放。视盘机的区域码标注在视盘机的后面板上。

DivX 认证

DivX, DivX认证以及相关标记是DivXNetworks公司的注册商标, 使用该标记必须得到DivXNetworks公司的授权。



设置

外观式样及说明

前面板控制键

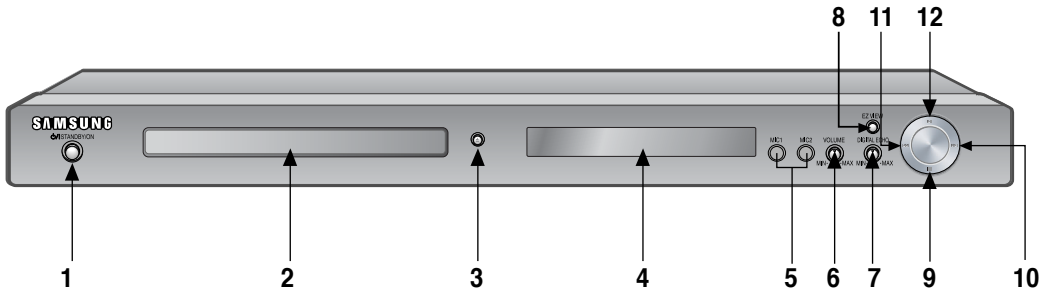

1. 电源键 (⏻/⏻)

当机器接入电源时，指示灯亮。按下电源键，电源指示灯灭，播放机打开。

2. 光盘托盘

在此处放入光盘。

3. 开/关仓键 (▲)

按下此键可控制光盘托盘的打开和关闭。

4. 前面板显示屏

在此处显示操作信息。

5. MIC1/MIC2

连接用于卡拉OK功能的话筒。

6. 麦克风音量

左右旋转可调节麦克风音量。

7. 数字混响

用于控制数字混响音量。

8. 画面比率键(EZ VIEW)

按此键可使画面的显示比例轻松调整为您的电视机的屏幕尺寸(16:9或4:3)。

9. 停止键 (■)

停止光盘播放。

10. 正向跳跃 (▶▶)/ 搜索键

用于向前跳跃场景或轨迹。

11. 反向跳跃 (◀◀)/ 搜索键

用于向后跳跃场景或轨迹。

12. 播放/暂停键 (▶||)

开始或暂停播放光盘。

前面板显示屏

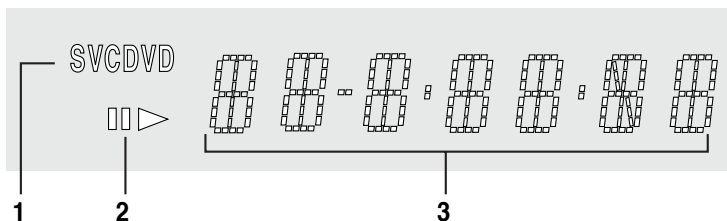

1. 光盘类型指示灯

2. 播放/暂停指示灯

3. 显示各种与操作有关的信息，如：播放 (PLAY)，停止 (STOP)，读盘 (LOAD)等。

no DISC：没有加载光盘。

OPEN：光盘托盘处于打开状态。

LOAD：正在读取光盘信息。

设置

后面板

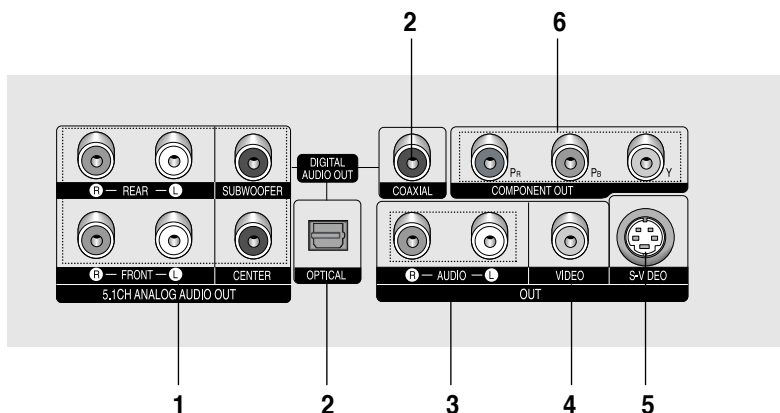

1. 5.1CH模拟音频输出端子

- 连接到带有5.1声道模拟音频输入端子的功放上。

2. 数字音频输出端子

- 使用光纤或同轴数字电缆，连接到一个可兼容的杜比数码接收器上。
- 使用光纤或同轴数字电缆，连接到含有杜比数字，MPEG-2或DTS解码器的音频/视频功放上。

3. 混合音频输出端子

- 连接到电视机或音频/视频接收器的音频输入端子上。

4. 视频输出端子

- 通过视频电缆连接到电视机的视频输入端子。
- 在设置菜单里，需将视频输出设置为色差分量(隔行扫描)或复合输出S-VIDEO。

5. S-VIDEO输出端子

- 使用S-视频电缆将此端子与电视机的S-视频端子连接，可获得更加清晰的画面。
- 在设置菜单里，需将视频输出设置为复合输出S-VIDEO。

6. 色差分量视频输出端子

- 如果您的电视机有色差分量视频输入端子，就请使用这些端子。这些端子提供P_R、P_B和Y视频。
- 如果在设置菜单里将视频输出设置为色差分量(逐行扫描)，逐行扫描模式将启动。
- 如果在设置菜单里将视频输出设置为色差分量(隔行扫描)，将运行隔行扫描模式。

重要说明事项

- 查询您所使用的电视机的使用说明书以确定您的电视是否支持逐行扫描，如果支持的话，请先按照电视机说明书的说明对电视机进行逐行扫描的设置。
- 如果在设置菜单里将视频输出设置为色差分量(逐行扫描)，视频及S-视频模式将不起作用。
- 如果视盘机连接的电视或显示设备与上述格式不兼容，可能会没有图象。
- 有关设置菜单的使用说明详见说明书P63-65页。

设置

遥控器说明

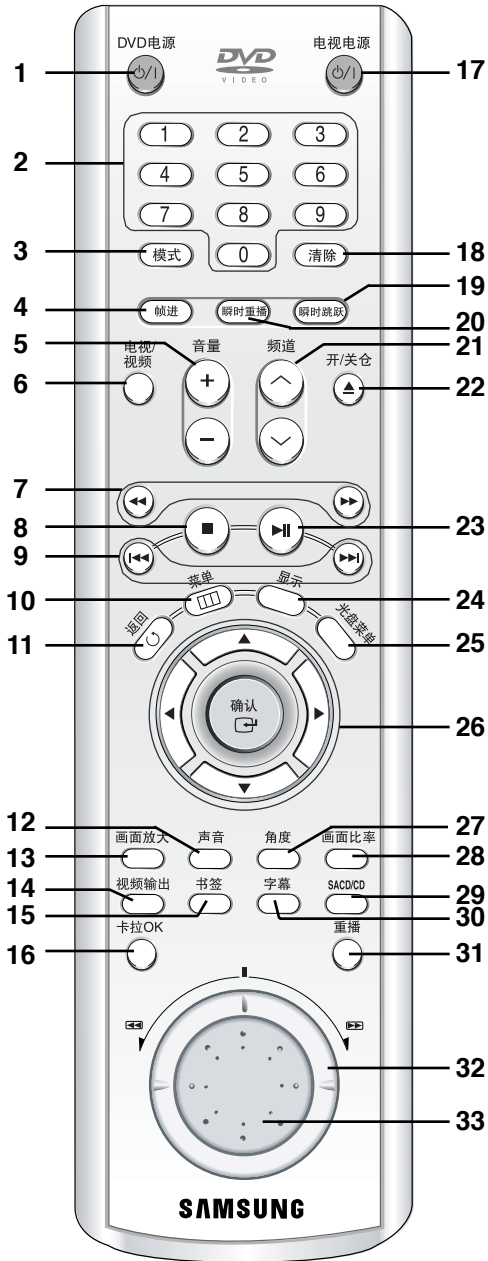

1. DVD电源键
· 控制电源的开关。
2. 数字键
3. 模式键: 允许您编制特定的播放顺序。
4. 帧进键
· 每按此键一次, 画面向前播放一帧。
5. 音量键(+, -): 用于控制音量大小。
6. 电视/视频键
· 按此键可切换视频源。(如:电视,视频输入)

7. 搜索键(◀/▶)
· 允许您向前或向后搜索光盘内容。
8. 停止键(■)
9. 跳跃键(◀◀/▶▶)
· 按此键可向前或向后跳跃标题, 章节或轨迹。
10. 菜单键
· 按此键可弹出视盘机的设置菜单。
11. 返回键: 返回到上一级菜单。
12. 声音键
· 用于访问光盘中不同的音频功能。
13. 画面放大键: 用于放大DVD画面。
14. 视频输出键: 按此键选择视频输出模式。
15. 书签键
16. 卡拉OK键: 用于启动卡拉OK功能。
17. 电视电源键: 控制电视电源的开关。
18. 清除键
· 用于清除屏幕上的菜单或状态显示。
19. 瞬时跳跃键
· 此功能可用来自影片当前位置向后跳10秒后播放。
20. 瞬时重播键
· 此功能可用来回放影片当前位置前10秒的内容。
21. 频道键(∧, ∨): 按此键可选择频道。
22. 开/关仓键(▲): 打开或关闭光盘托盘。
23. 播放/暂停键(▶||):
· 按此键开始或暂停光盘播放。
24. 显示键: 按此键将显示当前的光盘模式。
25. 光盘菜单键: 按此键弹出光盘信息菜单。
26. 确认/上/下/左/右键
· 用于转换并执行菜单命令。
27. 角度键
· 用于观看含有多个摄像机拍摄的多角度图像信息的碟片。
28. 画面比率键
· 按此键可使画面的显示比例轻松调整为适合您的电视机的屏幕尺寸(16:9或4:3)。
29. SACD/CD键
· 按此键选择Super Audio CD或CD播放模式。
30. 字幕键
31. 重播键
· 允许您重复播放一个标题, 章节, 轨迹或者整张光盘。
32. 穿梭转盘(搜索模式下使用)
· 使用此旋钮可执行快速放像。
33. 慢放转盘(帧进模式下使用)
· 使用此旋钮可进行帧进播放。播放CD时, 可用于进行轨迹搜索。

第2章

连接

选择连接方式

以下是将DVD数字视盘机连接到电视和其它设备上的连接方式示例。

连接DVD之前

- 在连接或者断开任何电缆之前，请事先关闭DVD视盘机、电视机及其它设备的电源。
- 要了解那些要连接的附加设备 (如电视机)的更多信息，请参阅这些设备的使用说明书。

与电视机的连接(视频)

1

使用音频/视频电缆，将视盘机的视频(黄色)/音频(红色和白色)输出端子和电视的相应输入端子相连。

2

打开电视机和DVD视盘机的电源。

3

通过电视遥控器选择输入模式，直到视盘机的视频信号出现在屏幕上。

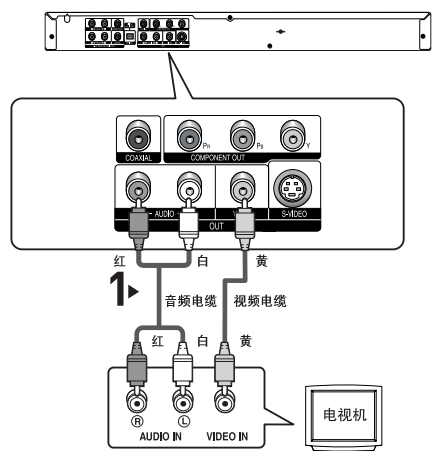

注意

- 如果音频电缆和电源线放置得过近，将会产生噪声。
- 如果您想连接功放，请参照功放连接介绍。(见说明书第15-17页)
- 端子的数目和位置根据电视的不同会有所不同，请参照电视机的说明书。
- 如果电视机只有一个音频输入端子，请将其与视盘机的音频输出[左声道] (白色)端子连接。
- 在播放机停止或没有放入光盘的情况下，按视频输出键，视频输出模式会按照以下顺序变换：
(复合输出/S-VIDEO → 隔行扫描 → 逐行扫描)

连接

与电视机的连接(S-视频)

- 使用S-Video电缆将视盘机与电视相连。
- 您将欣赏到高质量的画面，S-Video将图像分为亮度信号(Y)和色度信号(C)，从而再现出比普通视频输出更清晰的画面。(音频信号通过音频端子输出。)

1

使用S-视频电缆(未提供), 将视盘机后面板的S-VIDEO输出和电视机的S-VIDEO输入相连。

2

使用音频电缆, 将视盘机后面板的音频输出(红色和白色)端子与电视机的相应输入端子相连。打开电视和播放机的电源。

3

通过电视遥控器选择输入模式, 直到视盘机的S-视频信号出现在屏幕上。

4

在显示设置菜单中, 将视频输出设置为复合输出/ S-VIDEO(见说明书第63-65页)您可以通过按视频输出键选择视频输出模式。(见说明书第11页)

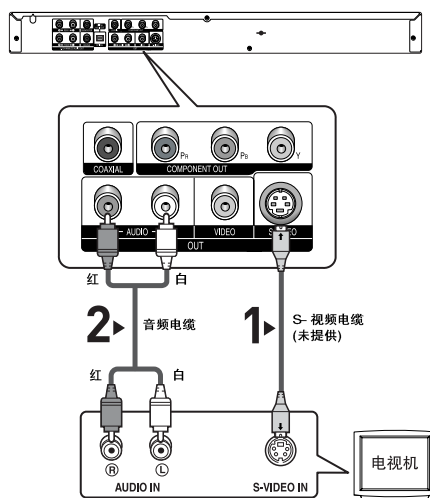

注意

- 如果您想连接功放, 请参照功放连接说明。(参照说明书第15-17页)
- 端子的数目和位置根据电视机的不同会有所不同, 请参照电视机的使用说明书。

连接

与电视机的连接(隔行扫描)

- 使用色差分量视频电缆连接电视。
- 您可以获得高质量的图像，图像色彩还原更准确。色差分量视频将图像分为亮度信号(Y)和色度蓝(P_B), 红(P_R)信号以提供更清晰的画面。(音频信号通过音频端子输出。)

1

使用色差分量视频电缆(未提供)，将视盘机后面板的色差分量视频输出端子和电视机的色差分量视频输入端子相连。

2

使用音频电缆，将视盘机的音频输出(红色和白色)端子与电视机的相应输入端子相连。打开电视机和视盘机的电源。

3

通过电视遥控器选择视频输入，直到视盘机的色差分量信号出现在电视屏幕上。

4

在显示设置菜单中，将视频输出设定为色差分量(隔行扫描)。(见说明书第63-65页)您可以通过视频输出键选择视频输出模式。(见说明书第11页)

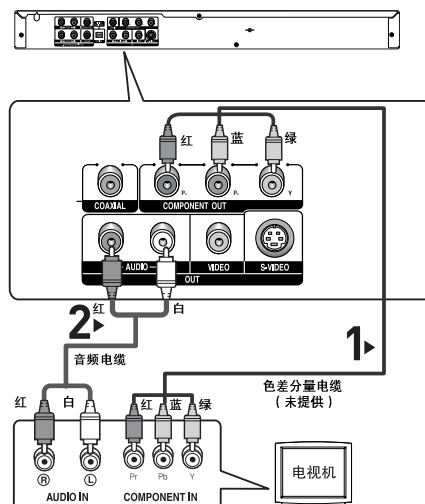

注意

- 连接色差分量视频电缆后，如果将视频输出误设为复合输出/S-VIDEO，屏幕会发红。
- 连接功放时，请参照功放连接说明。(见说明书第15-17页)
- 由于电视机制造商不同，有些电视机的色差分量输出端子可能会标记为“R-Y, B-Y, Y”或“Cr, Cb, Y”，而不是“P_R, P_B, Y”，而且端子的数目和位置也可能有所不同，请参照电视机的说明书。

连接

与电视机的连接(逐行扫描)

1

使用色差分量视频电缆(未提供), 将视盘机后面板的色差分量输出端子和电视机的色差分量视频输入端子相连。

2

使用音频电缆, 将视盘机后面板的音频输出(红色和白色)端子和电视机相应的音频输入端子相连。打开电视和视盘机的电源。

3

通过电视遥控器选择视频输入, 直到视盘机的色差分量信号出现在屏幕上。

4

在显示设置菜单中将视频输出设定为色差分量(逐行扫描)。(见说明书第63-65页)
您可以通过视频输出键选择视频输出模式。(见说明书第11页)

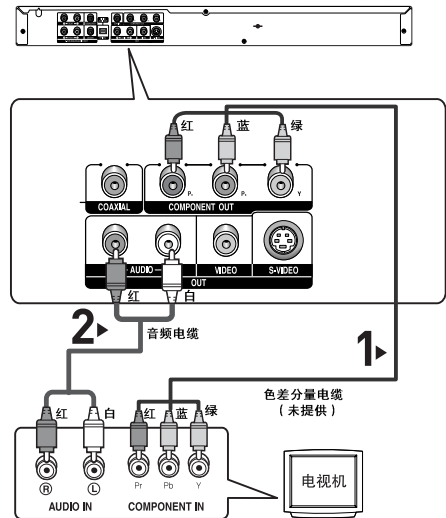

观看逐行扫描输出

- 请查阅电视机的使用说明书, 以确认您的电视是否支持逐行扫描。
如果支持, 请参照说明在电视菜单中设置逐行扫描。
- 电视机不同, 可能连接方法和上述说明会有所不同。

注意

- 什么是逐行扫描?

逐行扫描线数是隔行扫描的两倍, 逐行扫描可以提供更为清晰的画面质量。

连接

连接音频系统 (双声道功放)

1

使用音频电缆，将视盘机后面板的音频输出(红色和白色)端子和功放的相应音频输入端子相连。

2

使用视频信号线，将视盘机后面板的视频，S-视频或色差分量输出端子与电视机的相应视频输入端子相连。
请参照说明书第11-14页。

3

打开电视，视盘机以及功放的电源。

4

按功放的输入选择按钮选择外部输入，从而接收视盘机的声音。
请参照功放的使用说明书设置功放的音频输入。

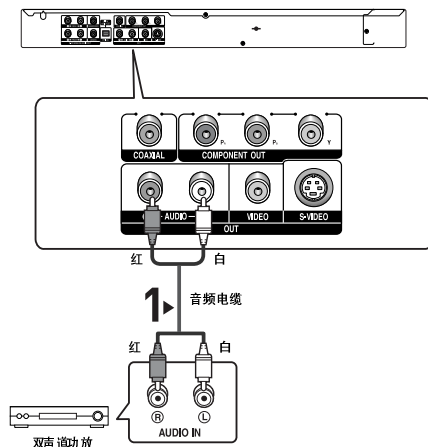

注意

- 在打开功放的电源之前，请将音量调低。
瞬间很强的音量会对音箱及您的耳朵造成损伤。
- 请根据功放的类型，在屏幕菜单上对音频进行设置。(请参照说明书第59-60页)
- 功放品牌不同，端子的位置也不尽相同，请参照功放的使用说明书。

连接

与音频系统连接 (Dolby digital, MPEG2或DTS功放)

1

如果使用光纤线(未提供), 请把视盘机的数字音频输出(光纤)端子与功放的数字音频输入(光纤)端子相连。

如果使用同轴线缆(未提供), 请把视盘机的数字音频输出(同轴)端子与功放的数字音频输入(同轴)端子相连。

2

使用视频连接线, 请把视盘机后面板的视频, S-视频或色差分量输出端子与电视机的相应输入端子相连。

请参照说明书第11-14页。

3

打开电视, 视盘机以及功放的电源。

4

按功放的输入选择键选择外部输入, 从而接收视盘机的声音。

请参照功放的使用说明书设置功放的音频输入。

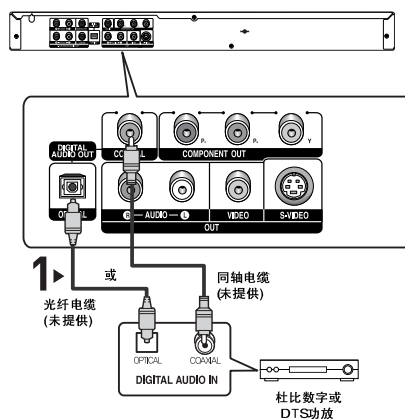

注意

- 在打开功放的电源之前, 请将音量调低。
瞬间很强的音量会对音箱及您的耳朵造成损伤。
- 请根据功放的类型, 在屏幕菜单上对音频进行设置。(请参照说明书第59-60页)
- 功放品牌不同, 端子的位置也不尽相同, 请参照功放的使用说明书。
- 使用光纤电缆(未提供)前, 请将防尘盖取下。使用后, 请将其重新盖好。
- DVD-AUDIO 仅能通过数字音频输出双声道音频。
多声道DVD-Audio光盘则通过模拟音频输出。
- Super Audio CD 只能通过模拟音频输出。(请参照说明书第59-60页)

连接

连接5.1声道模拟功放

1

使用5.1声道模拟功放音频连接线(未提供),将视盘机后面板的5.1声道模拟音频输出端子与功放的相应音频输入端子相连。

2

使用视频连接线,将视盘机后面板的视频,S-视频或色差分量输出端子与电视机的相应输入端子相连。请参照说明书第11-14页。

3

打开电视机,视盘机以及功放的电源。

4

按功放的输入选择按钮选择外部输入,从而接收视盘机的声音。
请参照功放的使用说明书设置功放的音频输入。

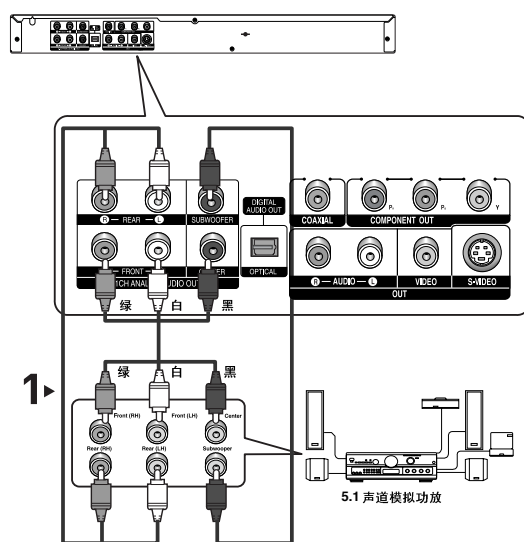

注意

- 在打开功放的电源之前,请将音量调低。
瞬间很强的音量会对音箱及您的耳朵造成损伤。
- 请根据功放的类型,在屏幕菜单上对音频进行设置。(请参照说明书第59-60页)
- 功放品牌不同,端子的位置也不尽相同,请参照功放的使用说明书。

第3章

基本功能

播放光盘

播放前

– 打开电视机，利用电视机遥控器选择正确的视频输入。

如果连接到外部音响系统，请将您的音响系统电源打开并设置正确的音频输入。

播放

1

按开/关仓键(▲)。待机指示灯熄灭，光盘托盘弹出。



2

将光盘轻轻地放入托盘中。放置时，标签面需朝上放置。



3

按播放/暂停键(▶||)或开/关仓键(▲)，关闭光盘托盘。

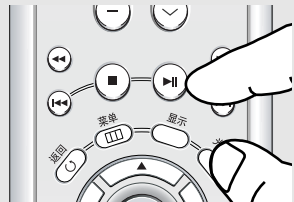

4

停止播放
播放过程中，按
停止键(■)。



恢复功能

当停止光盘播放时，视盘机会记录下中断播放的位置，因此当您再次按下播放/暂停键(▶||)，视盘机将从上一次中断的位置开始播放。(除非取出光盘，断开视盘机的电源，或者按停止键(■)两次。)

注意

- 如果视盘机处于停止模式下超过1分钟，并且没有任何用户操作，机器将会自动启动屏幕保护程序。按播放/暂停键(▶||)可恢复正常播放。
- 如果视盘机在停止模式下超过30分钟，电源将自动关闭。(自动断电功能)

基本功能

5

取出光盘
按开/关仓键(▲)
取出光盘。



6

暂停播放
播放中，按遥控器的
播放/暂停键(▶||)或帧进键。



7

帧进播放(CD除外)
播放中，顺时针旋
转遥控器的慢放转
盘或按遥控器的帧
进键。



8

慢放(CD除外)
在暂停或帧进模式
下，按遥控器的搜
索键(▶▶)选择以
正常播放速度的1/8,
1/4或1/2观看画面。

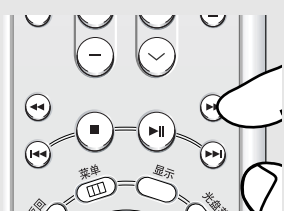

◀ 画面静止，没有声音。
若想恢复正常播放，请再按一次
播放/暂停(▶||)键。

注意

• 如果视盘机连续5分钟处于暂停模式，
机器将进入停止模式。

◀ 每按一次帧进键，或旋转一下慢放转
盘，屏幕上就会出现一幅新的画面。
在帧进模式下，画面没有声音。
按播放/暂停键(▶||)恢复正常播放。
(您只能运行正向帧进播放模式)

◀ 慢放模式下，画面没有声音。
按播放/暂停键(▶||)恢复正常播放。
不能运行反向慢放功能。

注意

(⊙)符号表示非法按键操作。

基本功能

使用搜索和跳跃功能

播放过程中，您可以快速浏览一个章节或轨迹，或使用跳跃功能跳跃到下一部分。

在章节或轨迹中快速搜索

播放过程中，转动遥控器上的穿梭转盘或按住搜索键(◀◀或▶▶)保持1秒钟以上。



◀ 播放过程中，按遥控器的搜索键(◀◀或▶▶)，再按一次该键使画面以更快的速度向前搜索。

DVD	2X, 8X, 32X, 128X
VCD	4X, 8X
CD/Super Audio CD/ DVD-AUDIO	2X, 4X, 8X

注意

- 标注的速度可能与实际播放速度略有不同。
- 搜索过程中，画面没有声音。(CD除外)

轨迹跳跃

播放过程中，按跳跃键(◀◀或▶▶)。

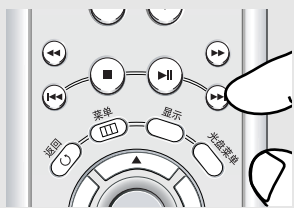

- 播放DVD时，如果按下(▶▶)键，画面会跳到下一章。按下(◀◀)键，画面会跳到当前章节的开始部分。再按一次该键，画面将跳到前一章节的开始部分。
- 在菜单关闭模式下播放VCD 2.0, VCD 1.1或CD时，如果按下(▶▶)键，将跳到下一轨迹。如果您按下(◀◀)键，将跳到当前轨迹的开始部分，再按一次该键，将跳到前一轨迹的开始部分。
- 播放VCD时，如果一个轨迹超过15分钟，此时按下▶▶键，画面将向前跳跃5分钟。按下◀◀键，画面将向后跳跃5分钟。

注意

- * 播放VCD 2.0时，只有在菜单关闭状态下使用本功能方可有效。按光盘菜单键可将菜单关闭。

基本功能

使用显示功能

播放DVD/VCD/CD/MPEG-4光盘时

1

播放过程中，按遥控器的显示键。

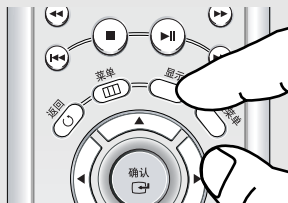

您也可以通过按菜单键在功能菜单中选择显示来使用显示功能。

2

使用▲/▼键选择要设定的项目。

DVD



VCD

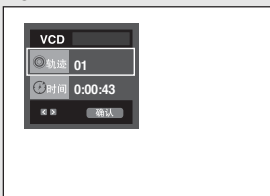

CD



MPEG4



播放VCD 2.0时，只有在菜单关闭状态模式下使用本功能方可有效。按光盘菜单键可将菜单关闭。

基本功能

3

按◀/▶键进行设置，
然后按确认键。

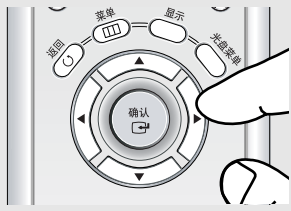

◀ 您也可以使用遥控器的数字键直接键入一个标题，章节的号码或指定一个播放时间。

4

若想取消屏幕显示，
请再按一次显示键。

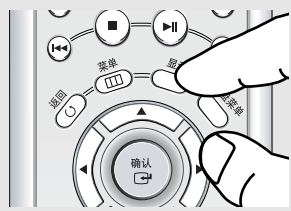

注意

	<p>当光盘中含有多个标题时，可以访问指定的标题。 例如：当一张DVD光盘上有不止一部电影时，每部电影就定义为一个标题。</p>
 	<p>绝大多数DVD光盘以章节的形式存储，从而您可以方便快速地找到特定的段落。 (与CD的轨迹相似)</p>
	<p>您只需输入一个时间，就可使影片从那个指定的时间开始播放。 时间搜索功能对某些光盘不适用。</p>
	<p>指的是电影播放时声道的语言。 本例中，声道是以DVD5.1声道英语的形式输出。 一张DVD光盘最多可包含8种声音语言。 支持MP3, AC3及WMA(DivX)。</p>
	<p>指的是光盘可适用的字幕语言。 您可以选择字幕语言，或者，如果您愿意，可以从屏幕上关闭它们。 一张DVD光盘最多可包含32种不同字幕。</p>
	<p>(DivX) 文件大小与标题的分辨率有关，文件越大，显示的分辨率就越高。 如果文件的分辨率过低，将自动提高分辨率，以便看到更清晰的画面。</p>

使用光盘和标题菜单

使用光盘菜单 (DVD)

1

DVD光盘播放过程中, 按遥控器的菜单键。

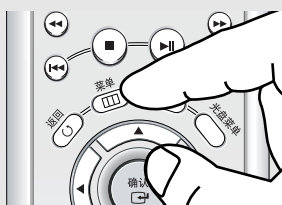

2

使用▲/▼键选择光盘菜单, 然后按▶键或确认键。

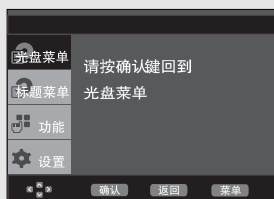

注意

- 有些光盘可能不支持光盘菜单功能。
- 您也可以通过遥控器上的光盘菜单键来使用光盘菜单。
- 播放VCD 2.0时, 光盘菜单键用于选择菜单的开启与关闭模式。

使用标题菜单 (DVD)

1

DVD光盘播放过程中, 按遥控器的菜单键。

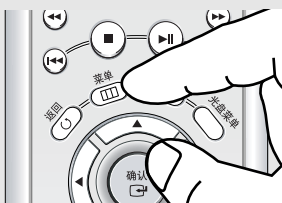

2

使用▲/▼键选择标题菜单, 然后按▶键或确认键。

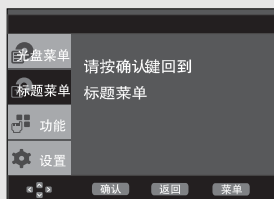

注意

- 有些光盘可能不支持标题菜单功能。
- 只有当光盘中含有两个或两个以上标题时, 才会显示标题菜单。

基本功能

使用功能菜单

使用功能菜单 (DVD/VCD)

1

播放过程中，按下菜单键。

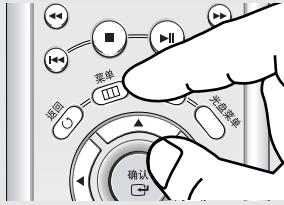

2

使用▲/▼键选择功能菜单，然后按▶键或确认键。

- 显示

(见说明书P21-P22)

- 画面放大(见说明书P35)

- 书签(见说明书P33-P34)

- 重播(见说明书P25-P26)

- 画面比率(见说明书P28-P29)

- 显示屏状态

选择亮时，前面板显示屏呈高亮显示



3

使用▲/▼键在六项功能中进行选择，之后按▶键或确认键访问该功能。

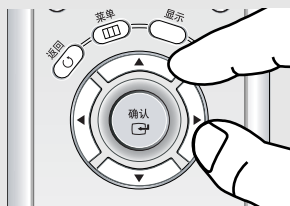

◀ 您也可以通过按遥控器上的相应键直接选择这些功能。

注意

* 播放VCD 2.0光盘时,请将菜单关闭,否则将不能操作本功能。按光盘菜单键可将菜单关闭。

基本功能

重复播放

您可以重播当前的轨迹、章节、标题、特定的片段(A-B)或整张光盘。

播放DVD/VCD/CD时

1

按遥控器上的重播键，显示重播菜单。

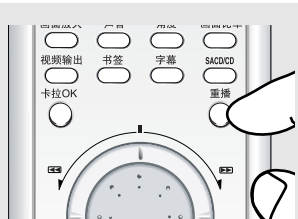

2

使用◀/▶键选择章节、标题或片段(A-B)，然后按确认键。

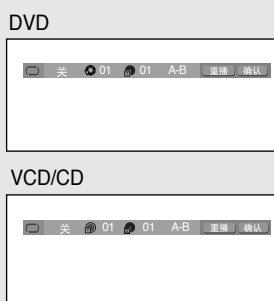

◀ DVD按章节或标题重播，CD和VCD按光盘或轨迹重播。

- 章节 (📄): 重播当前正在播放的章节
- 标题 (📀): 重播当前正在播放的标题
- 光盘 (📀): 重播整张光盘的内容。
- 轨迹 (📀): 重播当前正在播放的轨迹。
- A-B: 重播光盘中您所选择的一个片段。

使用A-B重播功能

1. 按遥控器上的重播键。
2. 按◀/▶键选择A-B。
3. 在需要重播的片段起点处(A)按确认键。
此时，B将自动呈高亮状态显示。
4. 在需要重播的片段终点处(B)按确认键。
- 恢复正常播放，请按清除键。

注意

只有当终点(B)与起点(A)之间间隔超过5秒钟时，A-B重播才会起作用。

3

要恢复到正常播放，请再按一次重播键，然后使用◀/▶键选择关，最后按确认键。

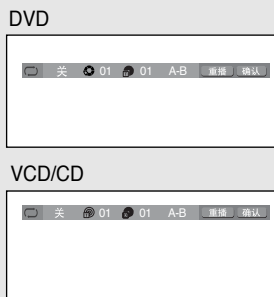

注意

- 有些光盘可能无法使用重播功能。
- 播放VCD 2.0光盘时，请将菜单关闭，否则将不能操作本功能。
按光盘菜单键可将菜单关闭。

基本功能

重复慢放

本功能允许您重复慢放包含运动、舞蹈、乐器演奏等场景，以方便您深入地研究它们。

播放DVD/VCD时

1
播放过程中，按播放/暂停(▶)键。

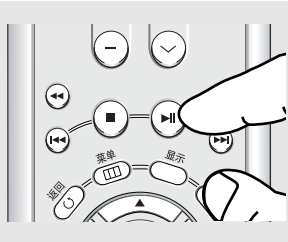

2
在暂停或帧进状态下，按搜索键(▶▶)可选择正常播放速度的1/8, 1/4和1/2进行慢放。

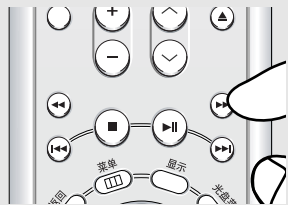

3
按遥控器的重播键，使用◀▶键选择A-B。

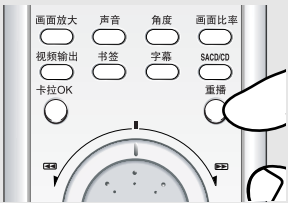

4
在您希望重播片段的起点(A)处按确认键，此时B将呈高亮状态显示。
在重播片段的终点(B)处按确认键。

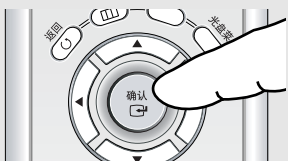

5
恢复正常播放，请按清除键，然后按播放/暂停(▶)键。



◀ 光盘将依照您设定的速度在片段(A-B)之间重复播放。

◀ 设置A-B重播时，请先设定重播起始点(A)。由于慢放速度不同，设定重播结束点(B)时，请参照下面的延迟时间：

- 1/8x: 40秒后
- 1/4x: 20秒后
- 1/2x: 10秒后

注意
播放VCD 2.0时，请将菜单关闭，否则重播功能将不能使用。请按光盘菜单键选择菜单的开启与关闭模式。

编程播放和随机播放

编程播放 (CD)

编程播放功能可以使您通过编排光盘上轨迹的播放顺序播放光盘节目。

1

播放过程中，按模式键。



2

使用◀/▶键选择编程，然后按确认键。



3

使用▲/▼/◀/▶键选择轨迹号加入到程序中，然后按确认键。选中的轨迹号码会出现在节目顺序栏里。



- 按返回键可返回到上一级菜单屏幕。
- 按清除键将取消选择的设定程序。
- 本机可最多支持20个编程节目。

4

按播放/暂停键(▶||)。光盘将会按照设定的程序进行播放。

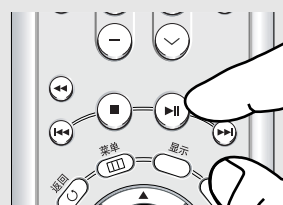

随机播放 (CD)

您可以打乱光盘中的轨迹顺序，使曲目按随机顺序播放。

1

按模式键。



2

使用◀/▶键选择随机，然后按确认键。

注意

- 有些光盘可能无法使用编程播放和随机播放功能。
- 播放模式下，按遥控器的清除键可取消编程播放或随机播放模式。

第4章

高级功能

画面比率调整 (EZ View)

使用画面比率选择功能 (DVD)

按画面比率键

- 反复按此键可改变屏幕的显示尺寸。
- 根据显示设置菜单中的屏幕设置，屏幕放大模式会有不同的操作方式。
- 您需要在显示设置中设置正确的屏幕比率以确保画面比率键的正确操作。
(详见P63-64页)



◀ 若要关闭屏幕显示比例菜单，请按清除键。

如果您使用的是16:9电视

播放16:9屏幕比率的光盘时

- 宽银幕
以16:9屏幕比率显示DVD的画面内容。
- 屏幕调整
屏幕顶部和底部的画面将被剪切掉。播放2.35:1屏幕比率的光盘时，屏幕顶部和底部的黑条将消失。图像看起来在垂直方向上拉伸了。(对于某些光盘，黑条可能不会完全消失。)
- 放大调整
屏幕的顶部、底部、左侧以及右侧的画面将被剪切掉，而屏幕的中间部分则会被放大。

播放4:3屏幕比率的光盘时

- 普通宽银幕
以16:9屏幕比率显示DVD的画面内容。图像看起来在水平方向上拉伸了。
- 屏幕调整
屏幕顶部和底部的画面被剪切掉，出现完整的屏幕显示，屏幕看起来在垂直方向上拉伸了。
- 放大调整
屏幕的顶部、底部、左侧以及右侧的画面将被剪切掉，而屏幕的中间部分则会被放大。
- 垂直调整
在16:9模式的电视上观看4:3模式的DVD光盘时，屏幕的左端和右端将会出现黑条，以避免图像看起来在水平方向上被拉伸了。

如果您使用的是4:3电视

播放16:9屏幕比率的光盘时

- **4:3 信箱模式**
以16:9屏幕比率显示DVD的画面内容。
屏幕的顶部和底部将会出现黑条。
- **4:3 全景模式**
屏幕左侧和右侧的画面将被剪切掉，
显示16:9屏幕模式下画面的中间部分。
- **屏幕调整**
屏幕顶部和底部的画面将被剪切掉，出
现完整的屏幕显示。
图像看起来在竖直方向上拉伸了。
- **放大调整**
屏幕的顶部、底部、左侧以及右侧的画
面将被剪切掉，而屏幕的中间部分则会
被放大。

播放4:3屏幕比率的光盘时

- **普通屏幕**
以4:3屏幕比率显示DVD的画面内容。
- **屏幕调整**
屏幕顶部和底部的画面将被剪切掉，出
现完整的屏幕显示。图像看起来在竖直
方向上拉伸了。
- **放大调整**
屏幕的顶部、底部、左侧以及右侧的画
面将被剪切掉，而屏幕的中间部分则会
被放大。

注意

不同的光盘，此功能可能会有不同的操作形式。

高级功能

选择声音语种

使用声音键，您可以迅速而方便地选择指定的声音语种。

使用声音键 (DVD/VCD/CD/MPEG4)

1

按声音键。反复按声音键，选择您要设定的语种。
- 声音语种以缩写的形式代表。

播放VCD或CD时，您可以选择立体声、左声道或右声道。

播放MPEG4光盘时，使用◀/▶键选择要设定的声音语种，然后按确认键。



DVD



VCD/CD



MPEG4

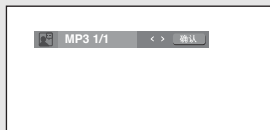

2

按清除键或返回键可关闭声音菜单。

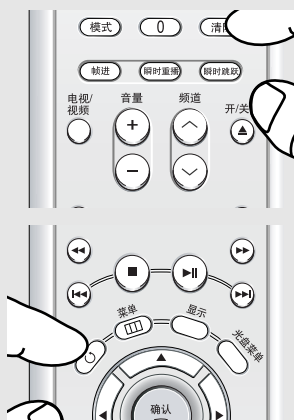

注意

- 此功能要根据光盘上编码的语言而定，并不适用于所有的DVD光盘。
- 一张DVD光盘最多可包含8种声音语种。
- 如何实现播放DVD时始终使用同一声音语种：
请参考说明书P57"使用声音语种"。

选择字幕语种

使用字幕键，您可以迅速而方便地选择指定的字幕语种。

使用字幕键 (DVD/MPEG4)

1

按字幕键。
反复按字幕键可
改变字幕语种。
字幕语言以缩写的
形式代表。



DVD



播放MPEG4光盘
时，使用◀▶键选
择要设定的字幕语
种，然后按确认键。

MPEG4



2

按清除键或返回
键可关闭字幕菜
单。

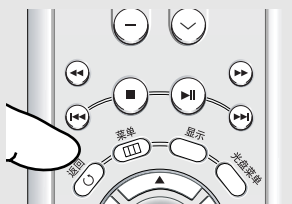
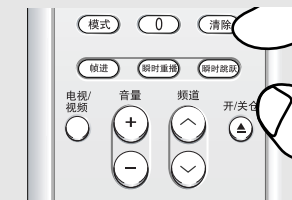

注意

- 对于某些光盘，您可以通过光盘菜单改变字幕语言。使用光盘菜单，请按光盘菜单键。
- 此功能要根据光盘上编码的语言而定，并不适用于所有的DVD光盘。
- 一张DVD光盘最多可包含32种字幕语种。
- 如何实现播放DVD时始终使用同一声音语种：
请参考说明书P58"使用字幕语种"。

高级功能

改变镜头视角

当DVD光盘中含有一个特定场景的多个视角时，您可以使用视角功能。

使用角度键 (DVD)

如果光盘中存在多个视角的场景时，屏幕上将出现角度标志。

1

按角度键，屏幕上将出现角度图标并显示当前的角度数以及可用的角度数。



2

反复按角度键选择指定的屏幕角度。按清除键或返回键关闭角度菜单。

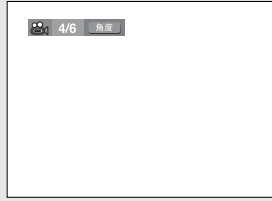

注意

如果光盘只有一个角度，此功能将不能使用。目前，有这种功能的光盘较少。

使用瞬时重播/瞬时跳跃功能

使用瞬时重播功能 (DVD)

如果您错过了一个画面，您可以使用此功能把错过的场面再看一遍。

按瞬时重播键。
- 当前画面将反向倒退10秒钟，然后播放。



使用瞬时跳跃功能 (DVD)

使用此功能，可以使画面从当前位置向前跳跃10秒钟，然后播放。

按瞬时跳跃键。
- 画面从当前场景位置向前跳跃约10秒钟，然后播放。



注意

某些光盘可能不能使用瞬时重播和瞬时跳跃功能。

使用书签功能

书签功能可以让您标记DVD或VCD(菜单关闭模式下)的一个或几个场景，以便您日后可以很快地找到这些场景。

使用书签功能(DVD/VCD)

1

播放时，按遥控器的书签键。

通过菜单使用书签功能

播放过程中，按遥控器的菜单键。

按▲/▼键选择功能，之后按▶键或确认键。

按▲/▼键选择书签，然后按▶键或确认键。



2

当到达您想要标记的场景时，按确认键。
一次最多可以标记3个画面。



注意

- 播放VCD 2.0时, 请将菜单关闭, 否则书签功能将不能使用。请按光盘菜单键选择菜单的开启与关闭模式。
- 有些光盘不支持书签功能。

高级功能

寻找标记画面

- 1**
播放过程中，按
遥控器的书签键。

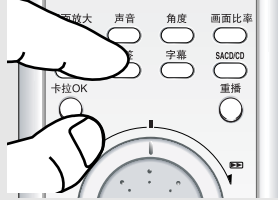

- 2**
使用◀/▶键选择一个
标记过的画面。



- 3**
按播放/暂停键
(▶||)使画面跳至
被标记过的画面。

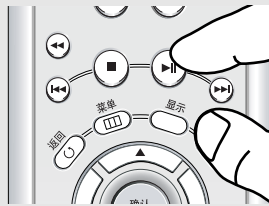

取消书签

- 1**
播放过程中，按
遥控器的书签键。



- 2**
使用◀/▶键选择
您想删除的书签
号码。



- 3**
按清除键将该
书签删除。



使用画面放大功能

使用画面放大功能 (DVD/VCD)

1

在播放模式下，按遥控器上的画面放大键。

通过菜单使用画面放大功能

在播放或暂停模式下，按遥控器的菜单键。

按▲/▼键选择功能，然后按▶键或确认键。



按▲/▼键选择画面放大，然后按▶键或确认键。



2

按▲/▼/◀/▶键选择您想要放大的区域。按确认键。

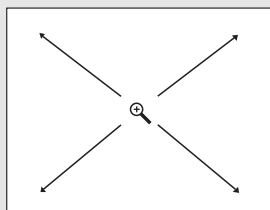

◀ 播放DVD时，按确认键，放大的顺序依次为：2X/4X/2X/正常。
播放VCD时，按确认键，放大的顺序依次为：2X/正常。

注意

播放VCD 2.0时，请将菜单关闭，否则画面放大功能将不能使用。请按光盘菜单键选择菜单的开启与关闭模式。

高级功能

播放DVD AUDIO光盘

1

打开光盘托盘

放入一张DVD AUDIO光盘。

– 放置时需注意光盘标签面应朝上放置。

关闭光盘托盘

– 光盘托盘关闭，机器开始播放。

2

播放过程中，按遥控器的显示键。



您可以通过按遥控器的菜单键来选择功能菜单中的显示功能。

3

按▲/▼键选择您想要设定的项目。



4

使用◀/▶键进行设置，然后按确认键。

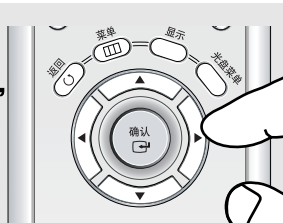

您也可以使用遥控器的数字键直接搜索一个群组、轨迹、幻灯或指定节目的播放时间。

5



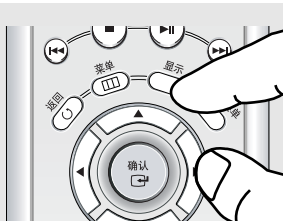



要想退出显示菜单，请再按一次显示键。



某些DVD-AUDIO光盘不支持音频混音。这些光盘将忽略音频设置的内容，始终输出5.1声道模拟音频。

高级功能

注意

 群组	大多数DVD AUDIO光盘都是以组的形式刻录的，通过这个功能您可以选择不同的组。支持Bonus Group播放。 某些DVD AUDIO光盘含有Bonus group。如果您想播放一个Bonus group, 您必须输入Bonus group的号码，这个号码通常标记在DVD AUDIO光盘盒上。
 轨迹	当DVD AUDIO光盘中有两个或两个以上的轨迹时，您可以指定特定的轨迹。
 页面	如果DVD-AUDIO光盘中含有页面，您就可以看到这个图标。 按显示键，然后使用◀/▶键，即可进入特定页面。
 幻灯	如果DVD-AUDIO光盘中有幻灯片，您就可以看到这个图标。
 v-zone	如果DVD-AUDIO上含有视频区(video zone), 您就可以看到这个图标。
 时间	您可以使用数字键输入一个特定的时间，从而使节目从该时间开始播放。

高级功能

重复播放

1

按遥控器的重播键。
屏幕将出现重播菜单。

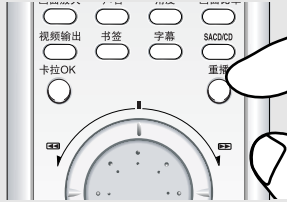

2

使用◀▶键选择
轨迹或组，然后
按确认键。

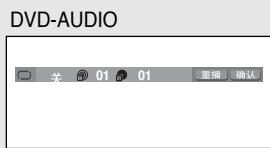

◀ 轨迹 (01): 重播当前正在播放的轨迹。
群组 (01): 重播当前正在播放的组。

音频格式显示

1

DVD AUDIO播放
过程中，按声音
键可以看到音频
格式的信息。

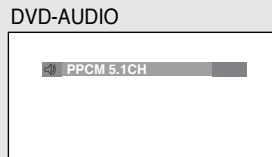

◀ - LPCM : 线性脉冲编码调制
无压缩音频数据格式
- PPCM : Packet脉冲编码调制
无损压缩音频数据格式

注意
某些DVD-AUDIO光盘不支持音频混音。

播放Super Audio CD光盘

1

- 打开光盘托盘
将Super Audio CD
光盘放入托盘内。
- 放置光盘时，光盘
标签面需朝上。
关闭光盘托盘
- 托盘关闭后，屏幕
上会出现与如右图
所示的一个画面。



Super Audio CD文件夹菜单打开模式下的播放功能

1

- 使用▲/▼键选择
一个音乐文件。

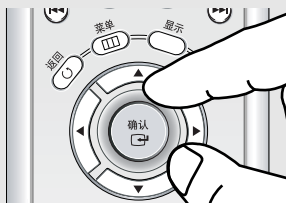

2

- 按确认键开始播放
那个音乐文件。
- 使用重播功能时，
请按重播键选择
下列模式：关，
轨迹，光盘。
*关：正常播放模式。
*轨迹：重播当前的
音乐文件。
*光盘：重播Super
Audio CD光盘内
的所有音乐文件。

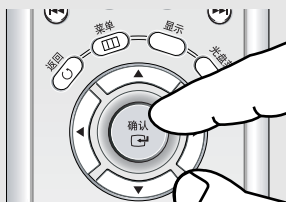

- ◀ 如果您想了解光盘的标题以及演唱者的信息，请按显示键。
如果您想转换为普通CD模式，请按SACD/CD键。
在播放过程中或停止模式下，您能够通过按遥控器的◀/▶键选择双声道模式或多通道模式。（当Super Audio CD光盘包含多通道及双声道的音频格式时，您可以使用这项功能。）

高级功能

Super Audio CD文件夹菜单关闭模式下的播放功能

1

停止模式下，按光盘菜单键将文件夹菜单关闭。

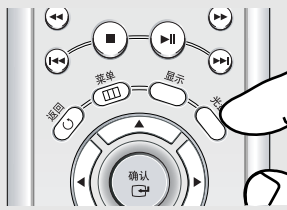

2

播放过程中，按显示键。

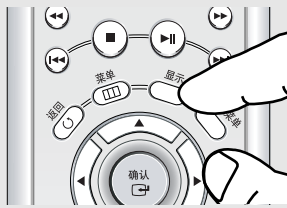

您也可以按菜单键选择功能中的显示选项来使用这个功能。

3

使用▲/▼键选择指定的项目。

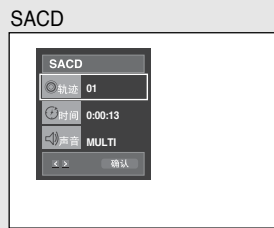

4

使用◀/▶键进行指定的设置，然后按确认键。

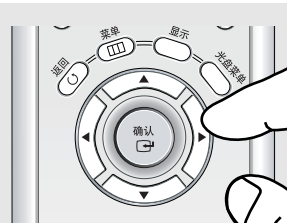

您也可以按遥控器的数字键输入轨迹号，或指定一个时间使节目按照规定的时间播放。

5

若要退出显示菜单，请再按一次显示键。

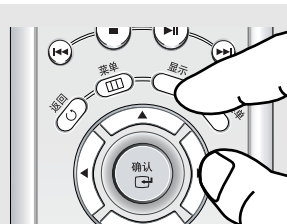

高级功能

CD层播放功能

1





播放Super Audio CD光盘时，请按SACD/CD键播放双层Super Audio CD光盘的CD层。
(见说明书P21 "使用显示功能")



注意

- 某些Super Audio CD光盘没有CD层。
- 某些光盘可能不能使用这项功能。

注意

 轨迹	(Super Audio CD) 当光盘中有两个或两个以上的轨迹时，您可以指定特定的轨迹。
 时间	(Super Audio CD) 您可以通过使用数字键指定节目从特定的时间开始播放。
 声音	(Super Audio CD) 在播放或停止模式下，如果您想转换双声道或多通道模式，请按声音键。 - 当Super Audio CD光盘内含有双声道及多通道音频格式时，您可以使用这项功能。 • 双声道(2CH)：左声道，右声道 • 多通道(MULTI)：F/L, F/R, R/L, R/R, C/T, S/W
 轨迹	(CD) 当光盘中有两个或两个以上的轨迹时，您可以指定特定的轨迹。
 时间	(CD) 可以使节目按照您指定的时间进行播放，您必须输入起始时间作为参考。

高级功能

MP3/WMA/JPEG/MPEG4文件夹

MP3/WMA/JPEG/MPEG4光盘内含有独立的歌曲、图片或电影文件, 这些文件都是按照下面的图示以文件夹的形式组织起来的, 与计算机的文件夹组织方式相似。

打开光盘托盘, 将光盘放置在托盘中。关闭光盘托盘。托盘关闭后, 屏幕上会出现如右图所示的一个画面。

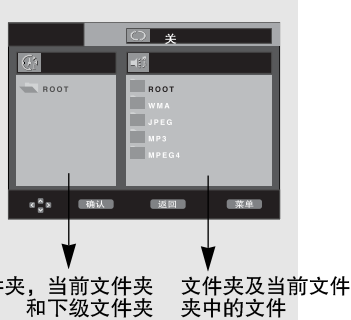

- : 当前播放的文件夹名
- : 当前播放时间
- : 当前播放模式
按重播键, 可选择4种模式。
 - 关: 普通播放模式。
 - 轨迹: 重播当前的曲目。
 - 文件夹: 重播当前的文件夹。
 - 随机: 按照随机顺序播放光盘文件。
- : MP3 文件标志
- : WMA 文件标志
- : JPEG 文件标志
- : AVI文件标志
- : 文件夹标志
- : 当前文件夹标志

选择文件夹

只能在停止模式下选择文件夹。

- 选择上级文件夹
按返回键返回到上级文件夹, 或使用▲/▼键选择“..”, 然后按确认键返回到上级文件夹。
- 选择同级文件夹
使用◀/▶键选择左侧的窗口。之后, 用▲/▼键选择指定的文件夹, 然后按确认键。
- 选择下级文件夹
使用◀/▶键选择右侧的窗口。之后, 用▲/▼键选择指定的文件夹, 然后按确认键。

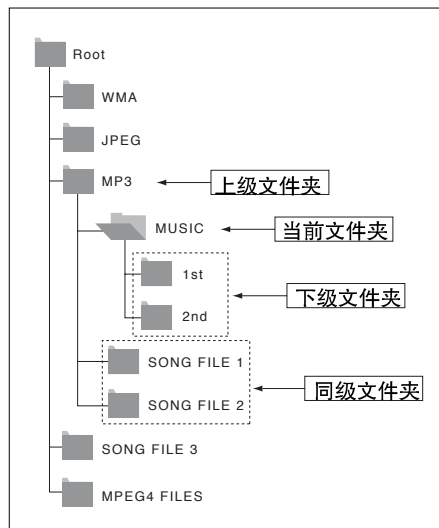

播放MP3/WMA

1

打开光盘托盘。
将光盘放入托盘内。
关闭光盘托盘。



2

使用▲/▼键或◀/▶键选择指定的曲目。
按确认键开始播放。

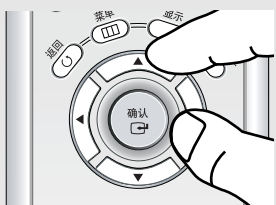

◀ 当一张光盘同时含有WMA和MP3两种格式的文件时,只能播放其中的一种格式。

重播/随机播放

1

按重播键可改变播放模式。
有四种模式供您选择：关，轨迹，文件夹和随机。



- 关：普通播放模式。
- 轨迹：重播当前的曲目。
- 文件夹：重播当前文件夹中有相同扩展名的曲目。
- 随机：以随机模式播放当前文件夹中具有相同扩展名的曲目。

按清除键可恢复正常播放。

CD-R MP3/WMA 文件

在CD-R上刻录MP3或WMA文件时，请参照下述提示：

- 您的MP3或WMA文件应为ISO 9660或JOLIET格式。
ISO 9660格式和JOLIET MP3或WMA文件与Microsoft公司的DOS和Windows以及Apple公司的Mac均兼容。这种格式是最常用的。

- 为MP3或WMA文件命名时，不要超过8个字符，并要以".MP3, .WMA"作为文件的扩展名。

通常的命名格式为：标题.MP3或标题.WMA。命名标题时，一定不要超过8个字符，并且其中不能有空格，还要避免使用特殊字符(如：.,/, \, =, +等)。

- 刻录MP3文件时，解压缩传输速率至少为128 Kbps。

MP3文件的音质基本上取决于您所选的压缩和解压缩的传输速率。要想得到CD般的音质，转换成MP3格式时，需要至少128 Kbps，最高160 Kbps的模拟/数字采样速率。然而，选择更高的采样速率，如192 Kbps或以上，仅能很小程度地提高音质。相反，解压缩传输速率低于128 Kbps的文件将不能被正常播放。

- 刻录WMA文件时，使用至少64Kbps的解压缩传输速率。

WMA文件的音质基本上取决于您所选的压缩和解压缩的传输速率。要想得到CD般的音质，需要至少64Kbps,最高192Kbps的模拟/数字采样速率。相反，解压缩传输速率低于64Kbps，或高于192Kbps的文件将不能被正常播放。

- 不要试图刻录受版权保护的MP3文件
一些“受保护”的文件通过加密或保护码以防止非法录制。这些文件包括以下类型：Windows Media™ (Microsoft公司的注册商标)和SDMI™ (SDMI基金会的注册商标)。您不能录制这些文件。

- 重要说明：

上述提示并不保证DVD视盘机可以播放MP3录制品及其音质，您应该注意向CD-R上录制MP3文件的技术和方法，这些都会影响您能否在DVD视盘机上播放这些文件时获得最满意的播放效果。(有时，所采用的技术或方法不当，会造成音质下降甚至无法读取光盘)。

- 本机最多播放一张光盘上的3000个文件和300个文件夹。

高级功能

播放MPEG4

MPEG4播放功能

AVI文件包括音频和视频数据。本机只能播放扩展名为".avi"的AVI文件。

1

打开光盘托盘。
将光盘放入托盘内。
关闭光盘托盘。



2

使用▲/▼键或◀/▶键选择一个avi文件 (DivX/XviD)，然后按确认键。

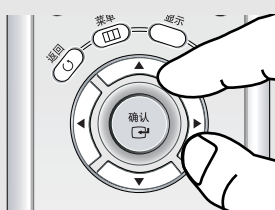

重播

1

按重播键可改变播放模式。

有四种模式可以选择：关，文件夹，

标题和A-B(特定片段)。

- 文件夹: 重播当前文件夹中带有相同扩展名的AVI文件。
- 标题: 重播当前的标题。
- A-B: 重播光盘中您所指定的片段。



高级功能

MPEG4功能描述

功能	描述	参考页数
跳跃 (◀◀或▶▶)	播放过程中,按◀◀或▶▶键,画面向前或向后跳跃5分钟。	-
搜索 (◀◀或▶▶)	播放过程中,按搜索键(◀◀或▶▶)。然后再按一次该键可以更快的速度在AVI文件中搜索画面。 (2X, 4X,8X)	-
慢放	您可以以正常速度的1/8, 1/4或1/2在AVI文件中慢速观看画面。	P 19
帧进播放	每按一次帧进键,屏幕上将出现一个新的画面。	P 19
画面放大	放大顺序依次为2X/4X/2X/正常	P 35

- 对于某些MPEG4文件,上述功能可能不能使用。

注意

- 某些由个人计算机生成的MPEG-4文件有可能不能播放,这就是因为多媒体数字信号解码器类型,版本及高分辨率超出规格不支持所造成的。
- 本机支持符合ISO9660格式,以MPEG4方式压缩的CD-R/RW光盘。

CD-R AVI文件

本机可播放下列AVI文件的视频压缩格式:

- DivX 3.11类
- DivX 4类(基于MPEG-4简单类)
- DivX 5类(MPEG-4简单类附带额外的功能,如双向frames,也支持Qpel及GMC)
- XviD MPEG-4类

本机支持所有的分辨率,请参照下图:

DivX3.11 & DivX4 & XviD	DivX5
比特率可能会浮动: 机器可能会跳过高比特率部分的解码,当比特率恢复正常时再次解码。	720 x 480 @30fps 720 x 576 @25fps 最高比特率: 4Mbps

播放Picture CD

1

选择想要播放的文件夹。



2

使用▲/▼键在文件夹菜单里选择一个图片文件，然后按确认键。



3

按遥控器的显示键将显示菜单，使用◀/▶键选择您要观看的菜单，然后按确认键。

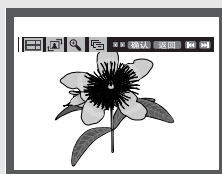

注意

- 10秒钟内如果没有操作遥控器的任何按键，菜单将会自动消失。
- 按停止键将返回到文件夹菜单。
- 播放Kodak Picture CD时，机器将直接显示图片，而不显示文件夹菜单。

相册屏幕

- : 返回到相册屏幕。
- 观看后6张图片，请按▶▶键。
- 观看前6张图片，请按◀◀键。

旋转

: 每按一次确认键，图片将顺时针旋转90度。

放大

: 按▲/▼或◀/▶键选择屏幕上您想要放大的部分，然后按确认键。每按一次确认键，图片将按以下顺序放大，最大可放大到4倍。
(2X → 4X → 2X → 正常)

注意

- 文件大小不同，图片播放的间隔时间可能会与说明书介绍的内容稍有出入。
- 在没有按键操作的情况下，幻灯片播放模式将在10秒钟后自动启动。

幻灯片播放

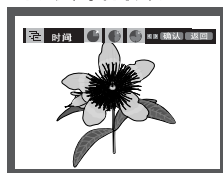

- : 使用该图标可使机器进入幻灯片播放模式。
- 幻灯片播放前，需设置图片播放时间间隔。按◀/▶键选择指定的间隔图标，然后按确认键。
- : 选中该标志后按确认键，图像将以6秒钟为间隔自动切换。
- : 图像将以12秒钟为间隔自动切换。
- : 图像将以18秒钟为间隔自动切换。

CD-R JPEG光盘

- 只有以“.jpg”和“.JPG”为扩展名的文件才能被播放。
- 如果这张光盘在刻录时未被烧结，读取这张光盘将会花较长的时间，并且并非所有刻录的文件都能被播放。
- CD-R光盘中的JPEG文件必须符合ISO 9660标准或属于Joliet格式，否则将不能被播放。
- JPEG文件的文件名不得超过8个字符，并且不能含有空格和特殊符号(如：./=+等)。
- 本机只能播放连续写入的复合光盘。如果在复合光盘中有空段，则这张光盘只能播放到空段位置。
- 一张CD可最多存储3000张图片。
- 推荐您使用Kodak图片CD。
- 播放Kodak图片CD时，只能播放图片文件夹中的JPEG文件。
- Kodak图片CD：图片文件夹的JPEG文件将被自动播放。
- Konica图片CD：如果您想观看图片，请选择文件夹菜单中的JPEG文件。
- Fuji图片CD：如果您想观看图片，请选择文件夹菜单中的JPEG文件。
- QSS图片CD：本机不能播放QSS图片CD。
- 如果一张光盘中超过3000个文件，则只能播放3000个JPEG文件。
- 当光盘的文件夹数量超过300时，只能播放300个文件夹中的JPEG文件。

第5章

卡拉OK功能

使用卡拉OK功能

操作步骤

1

把电视或功放与本机通过混合音频输出端子连接起来。(见说明书P11-15页)

2

将话筒插入Mic插孔上。话筒连接后，就可使用卡拉OK功能了。

播放过程中，将光盘菜单关闭后，按数字键可直接跳跃到指定的轨迹。

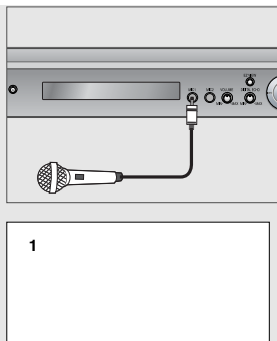

音调控制

1

播放带有您想要播放曲目的卡拉OK光盘，按卡拉OK键。



2

使用◀/▶键选择音调，然后按确认键。



3

使用◀/▶键设定音调。

- ♭ : 让7将半调
- 自然 : 原调
- # : 让7升半调

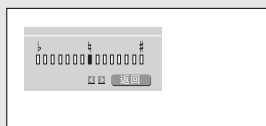

注意

- 使用卡拉OK功能时，如果您听到了奇怪的噪音，请将话筒远离音箱。或者您也可以将话筒音量调小或降低音箱音量而减小噪音。
- 播放MP3, WMA, DTS 和LPCM光盘时，不能使用卡拉OK功能。
- 话筒连接时，数字输出将不起作用。
- 播放VCD 2.0时连接话筒，将自动转为菜单关闭模式。
- 话筒声音仅能通过模拟音频端子输出。

卡拉OK功能

预约歌曲

您可以通过卡拉OK功能预先设定想要播放的曲目。

操作步骤

1

播放带有您想要播放曲目的卡拉OK光盘，按卡拉OK键。

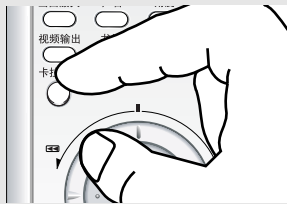

2

使用◀/▶键选择预约，然后按确认键。



3

输入您想要播放曲目的轨迹号。
按▶▶键开始播放预约的曲目。



◀最多可预约10首曲目。

播放中，如果想跳到下一首预约的曲目，请按跳跃键(▶▶)。

对于最后一首曲目，按跳跃键(▶▶)将不起作用。

取消预约

1

按卡拉OK键。

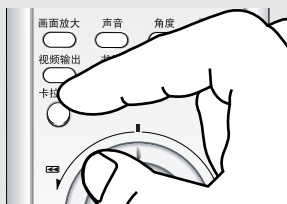

2

使用◀/▶键选择预约，然后按确认键。



3

按清除键可取消预约的曲目。
最后一首预约的曲目将会被最先清除。



注意

- 如果需要重新预约，请重新输入曲目编号。
- 使用预约功能时，不能使用重播功能。

卡拉OK功能

声音功能

按两次卡拉OK键，会出现如右图所示的一个画面：



按◀键后，屏幕会出现如右图所示的画面：



原声减弱

– 播放DVD卡拉OK光盘

	原声减弱	效果
↓	V1	关闭1声道的原音
↓	V2	关闭2声道的原音
↓	V1 + V2	关闭1、2声道的原音
↓	关	取消原声减弱

– 播放VCD, SVCD或CD光盘时，您只能选择L(左声道)，R(右声道)或关。

	原声减弱	效果
↓	右(声道)	右声道立体声音乐
↓	左(声道)	左声道立体声音乐
↓	关闭	取消原声减弱

旋律引导

– 通过木琴和钢琴的引导旋律可以更便于您唱歌。

卡拉OK光盘类型

– DVD卡拉OK光盘

声道	卡拉OK声道	5声道DVD	2声道DVD
1声道	左声道	左声道立体声音乐	左声道立体声音乐 + 原音
2声道	右声道	右声道立体声音乐	右声道立体声音乐 + 原音
3声道	引导音调声道	引导音乐	-
4声道	音轨1	原声轨迹	-
5声道	音轨2	原声轨迹	-

– 播放CVD, CD, VCD 卡拉OK光盘时

声道	卡拉OK声道	CVD	VCD, CD
1声道	声道1左声道	左声道立体声音乐 + 原音	左声道立体声音乐
1声道	声道1右声道	右声道立体声音乐 + 原音	右声道立体声音乐 + 原音
2声道	声道2左声道	左声道立体声音乐	-
2声道	声道2右声道	右声道立体声音乐	-

注意

– 本功能仅对含有原声减弱或旋律引导功能的DVD卡拉OK光盘起作用。

第6章

变更设置菜单

使用设置菜单

设置菜单允许您选择各种语言设置、建立父母锁定级别，甚至可以根据您所使用的电视屏幕类型调整视盘机等功能，使您的视盘机更具个性化。

1

在视盘机停止状态下，按遥控器的菜单键。
按▲/▼键选择设置，然后按▶键或确认键。



- ❶ 语种设置: 设置语言。
- ❷ 声音设置: 设置音频选项。
- ❸ 显示设置: 设置显示选项。用于设置您希望使用的屏幕类型以及其它一些显示选项。
- ❹ 父母锁定: 设置父母锁定级别。允许用户设置必要的播放等级，以防儿童观看诸如暴力、色情等题材的影片。
- ❺ DivX(R) 注册: 请使用注册码注册这台播放机以利用DivX(R)视频点播服务。详情请登陆www.divx.com/vod网站。
- ❻ EZ设置: 通过EZ设置，您可以根据自己的喜好，设置播放菜单语言，屏幕比率和PCM缩减采样。

2

按▲/▼键选择各种选项。然后按▶键或确认键进入下一级菜单。

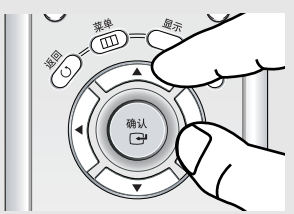

3

设置完毕后，再次按菜单键退出设置菜单。

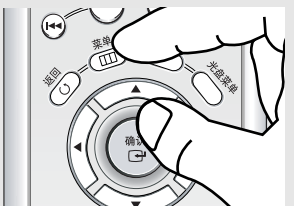

注意
对于某些光盘，一些设置选项可能不起作用。

变更设置菜单

EZ设置

使用EZ设置, 您可以根据个人喜好在一个单独的菜单里设置播放机菜单语言, 屏幕比率以及PCM缩减采样。

- 1**
当机器处于停止模式时, 按菜单键。

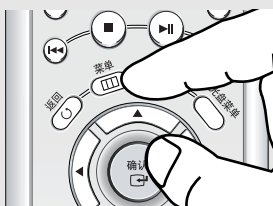

- 2**
按▲/▼键选择设置, 然后按▶键或确认键。



- 3**
按▲/▼键选择EZ设置, 然后按▶键或确认键。

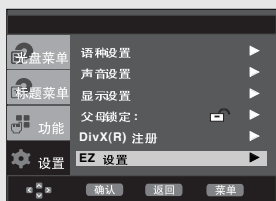

- 4**
进行EZ设置, 请按▲/▼键选择是, 然后按确认键。

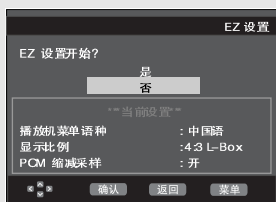

- 5**
根据需要, 按▲/▼键选择指定的播放机菜单语言, 然后按确认键。

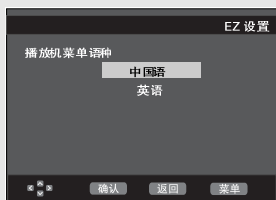

- 6**
按▲/▼键选择合适的屏幕比率, 然后按确认键。
(详见P64页)

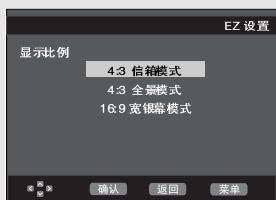

变更设置菜单

7

按▲/▼键将PCM
缩减采样设定为开
或关，然后按确认
键。(详见P60页)



8

如果AV接收器已
连接到电视上，
请按▲/▼键选择
连接，然后按确
认键。

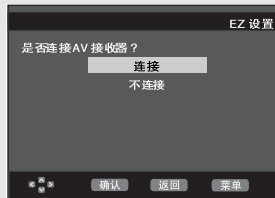

按▲/▼/◀/▶键选
择指定的项目，
然后按确认键设
置音箱。
(详见P62页)



音箱设定结束后，
请按▲/▼/◀/▶
键选择完成，然后
按确认键。

您也可以通过按
返回键退出。

8-1

如果AV接收器未
连接到电视上，
那么按▲/▼键选
择不连接，然后
按确认键。

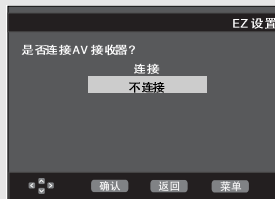

按确认键结束
设置。



9

按菜单键退出。



变更设置菜单

语言设置

如果您预先设置好播放机菜单、光盘菜单、声音和字幕语言，每次观看影片时，它们都将会被自动设置好。

使用播放机菜单语言

1

在视盘机停止模式下，按菜单键。

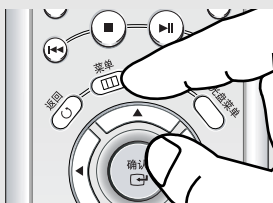

2

按▲/▼键选择设置，然后按▶键或确认键。

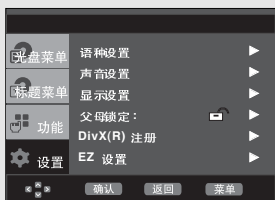

3

按▲/▼键选择语种设置，然后按▶键或确认键。



4

按▲/▼键选择播放机菜单语种，然后按▶键或确认键。

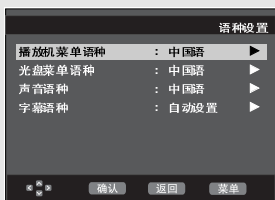

5

按▲/▼键选择您所需要的语种。然后按▶键或确认键。

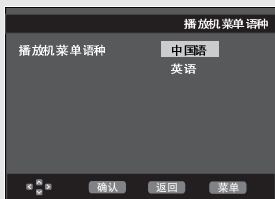

- ◀ - 语种被设定，屏幕返回到语种设置菜单。
- 按菜单键可关闭设置菜单。

变更设置菜单

使用光盘菜单语言

此功能仅用于改变光盘菜单的文本语言。

1

在视盘机停止模式下，按菜单键。

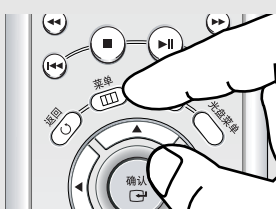

2

按▲/▼键选择设置，然后按▶键或确认键。



3

按▲/▼键选择语种设置，然后按▶键或确认键。



4

按▲/▼键选择光盘菜单语种，然后按▶键或确认键。



5

按▲/▼键选择您所需要的语种。然后按▶键或确认键。

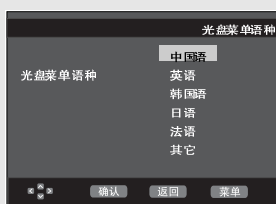

- ◀ - 如果您想选择的语种没有列出，请选择其它。
- 某些光盘可能没有刻录您所选择的语种，这种情况下，光盘会使用其初始语种设置。
- 语言选定后，将返回到语种设置菜单。
- 按菜单键可关闭设置菜单。

变更设置菜单

使用声音语种

1
在视盘机停止模式下，按菜单键。

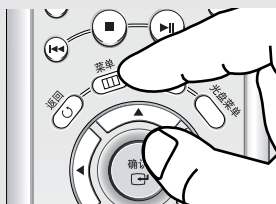

2
按▲/▼键选择设置，然后按▶键或确认键。

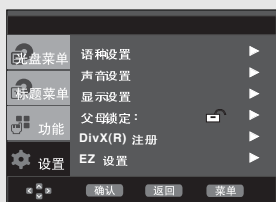

3
按▲/▼键选择语种设置，然后按▶键或确认键。



4
按▲/▼键选择声音语种，然后按▶键或确认键。

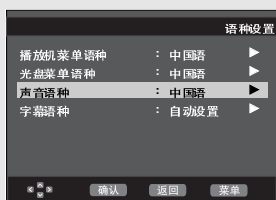

5
按▲/▼键选择您所需要的语种。然后按▶键或确认键。

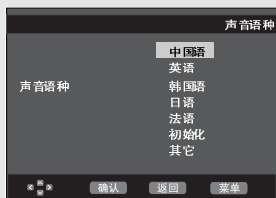

- ◀ - 如果您希望默认的声音语种与光盘刻录时的初始语种一致，请选择初始化。
- 如果您想选择的语种没有列出，请选择其它。
- 某些光盘可能没有刻录您所选择的语种，这种情况下，光盘会使用其初始语种设置。
- 语言选定后，将返回到语种设置菜单。
- 按菜单键可关闭设置菜单。

变更设置菜单

使用字幕语种

1
在视盘机停止模式下，按菜单键。

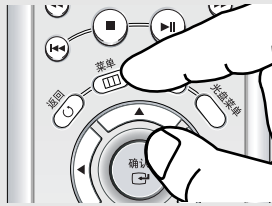

2
按▲/▼键选择设置，然后按▶键或确认键。



3
按▲/▼键选择语种设置，然后按▶键或确认键。



4
按▲/▼键选择字幕语种，然后按▶键或确认键。

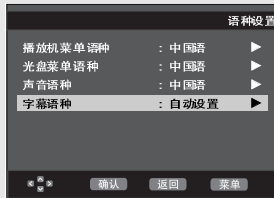

5
按▲/▼键选择您所需要的语种。然后按▶键或确认键。

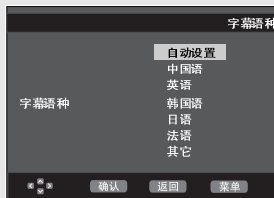

- ◀ - 如果您希望字幕语种与选择的声音语种一致，请选择自动设置。
- 如果您想选择的语种没有列出，请选择其它。某些光盘可能不包括您选择作为初始语言的语种，此时，光盘会使用其初始语种设置。
- 语言选定后，将返回到语种设置菜单。
- 按菜单键可关闭设置菜单。

变更设置菜单

声音设置

声音设置允许您根据您的音响系统来设置音频设备和声音状态。

- 1**
在视盘机停止模式下，按菜单键。



- 2**
按▲/▼键选择设置，然后按▶键或确认键。



- 3**
按▲/▼键选择声音设置，然后按▶键或确认键。



- 4**
按▲/▼键选择您要设定的项目，然后按▶键或确认键。



◀ 按菜单键可关闭设置菜单。

变更设置菜单

① 杜比数码输出

- 脉冲编码调制(PCM):将音频转换成脉冲编码调制PCM(2声道)音频。
- 比特流(Bitstream): 通过数字输出, 输出杜比数码或DTS比特流。
与杜比数码或DTS解码器连接时, 请选择比特流。

② MPEG-2 数字输出

- 脉冲编码调制(PCM): 将音频转换成脉冲编码调制PCM(2CH)音频。
- 比特流(Bitstream) : 将音频转换成MPEG-2数字比特流(5.1声道或8声道)。
使用数字音频输出方式时, 请选择比特流。

③ 数字影院系统 (DTS)

当连接到DTS解码器时, 请选择“开”。

- 关:不输出数字信号。
- 开:通过数字输出方式输出DTS比特流。

注意

- 当播放DTS音频光盘时, 将没有模拟音频输出。

④ 动态压缩

- 开:选择动态压缩。
- 关:选择标准范围。

⑤ PCM 缩减采样

- 开:如果连接到视盘机的功放与96KHz不兼容, 请选择开, 这时96KHz的信号将缩减为48KHz。
- 关:如果连接到视盘机的功放与96KHz兼容, 请选择关, 此时所有的信号将不作任何改变直接输出。

注意

即使当PCM缩减采样设置为“关”时

- 某些光盘通过数字输出方式仅能输出缩减采样式音频。

⑥ 音箱设置 (见说明书P61~P62)

注意

- 按菜单键可关闭设置菜单。

• DVD-AUDIO

- 仅输出双声道数字音频。
- 某些DVD AUDIO光盘不能向下兼容, 因此不能输出2声道数字音频。
- 多声道DVD AUDIO光盘通过模拟输出播放。

• Super Audio CD

- 仅输出模拟信号。
- Super Audio CD 音频仅能通过模拟输出播放, 不能通过数字音频输出。

本产品由杜比实验室授权生产, “Dolby”和双D符号是杜比实验室的商标。
“DTS” 和 “DTS Digital Out”为数字影院系统有限公司的商标。

变更设置菜单

环绕立体声音箱设置

1
在视盘机停止模式下，按菜单键。

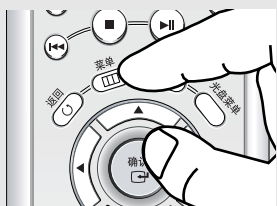

2
按▲/▼键选择设置，然后按▶键或确认键。



3
按▲/▼键选择声音设置，然后按▶键或确认键。



4
按▲/▼键选择音箱设置，然后按▶键或确认键。



5
使用▲/▼/◀/▶键选择指定的项目。然后按确认键设置音箱。



◀ 按菜单键可关闭设置菜单。

变更设置菜单

默认设置: 前置左, 右(小), 中置(小), 环绕(小)
选择连接音响的大小。

① 前置 (前左, 前右)

- 大: 一般选择此项。
- 小: 当声音失真或很难听出环绕声音效果的时候选择此项, 这将激活杜比数码重低音重定向电路, 通过低音扬声器输出重低音频率。

② 中置

- 无: 当您没有连接中置音箱时, 请选择此项。
- 大: 一般选择此项。
- 小: 当声音失真时, 请选择此项。这将激活杜比数码重低音重定向电路, 转而通过其它音箱输出中置音箱的重低音频率。

③ 环绕 (环绕左, 环绕右)

- 无: 当您没有连接中置音箱时, 请选择此项。
- 大(后/侧): 一般根据后部音箱的位置选择此项。
- 小(后/侧): 当声音失真或很难听出环绕声音效果的时候, 根据后部音箱的位置选择此项。这将激活杜比数码重低音重定向电路, 转而通过其它音箱输出后部音箱的重低音频率。

设置测试

这项测试从前置左音箱开始按顺时针方向测试输出的信号。
调整声道平衡从而使房间内的音箱输出均衡。

前置(左) → 中置 → 低音音箱 → 前置(右) → 环绕(右) → 环绕(左)

注意

在设置过程中关闭设置菜单或返回菜单屏幕时, 请按返回键或左键。

- 低音音箱的测试输出信号比其它扬声器低。
- MPEG Multichannel标志是PHILIPS公司的注册商标。
- 如果您设置前置(左, 右) “小”, LFE(低音音箱)将会自动设置为 “开”。

变更设置菜单

设置显示选项

显示选项可以帮助您设置播放机的各种视频功能。

1

在视盘机停止模式下，按菜单键。

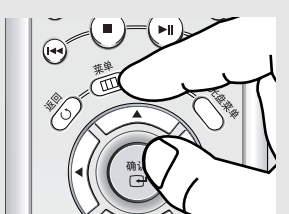

2

按▲/▼键选择设置，然后按▶键或确认键。



3

按▲/▼键选择显示设置，然后按▶键或确认键。



4

使用▲/▼键选择您要设定的项目。然后按▶键或确认键。

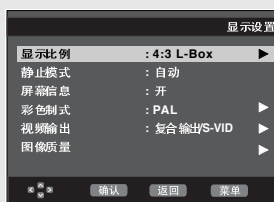

◀ 按菜单键可关闭设置菜单。

变更设置菜单

❶ 显示比例

根据电视机的类型，您可以调整屏幕设置(长宽比例)。

- 4:3 信箱模式：即使您的电视机是4:3类型，您也可以选择此项来观看16:9画面模式的DVD。此时黑条将出现在电视机的顶端和底端。
- 4:3 全景模式：如果您使用的是普通尺寸的电视机，当您希望观看16:9模式的影片中央部分时，请选择此项。(影片最左端和最右端的画面会被切掉)。
- 16:9 宽银幕模式：您可以用您的宽屏电视欣赏比例为16:9影片的全部内容。



❷ 静止模式

这些选项可以防止画面在静止模式下出现抖动，并使小的文本显示更加清楚。

- 自动：选择自动时，场/帧模式会自动切换。
- 场：在自动模式下，当屏幕颤抖时，请选择此项。
- 帧：在自动模式下，当您想看清小的文本时，请选择此项。

❸ 屏幕信息

用于开启和关闭屏幕信息。

❹ 彩色制式

1. NTSC: 使用NTSC光盘时

- 如果您的电视制式仅有PAL-视频输入，您必须选择“PAL”。选择“PAL”时，隔行输出格式是PAL 60Hz。
- 如果您的电视制式仅有NTSC输入，您必须选择“NTSC输出”。

2. PAL: 使用PAL光盘时

- 如果您的电视制式仅有NTSC视频输入，您必须选择“NTSC 输出”。
- 如果您的电视制式仅有PAL输入，您必须选择“PAL 输出”。

❺ 视频输出

选择视频输出。

- 复合输出/S-VIDEO：在使用视频和S-Video输出时，请选择该项。
- 色差分量(隔行扫描)：在使用视频和色差分量525i(隔行扫描)输出时，请选择该项。
- 色差分量(逐行扫描)：在使用色差分量525p逐行扫描输出时，请选择该项。
- 在机器未加载光盘的模式下，如果按视频输出键，视频输出模式将按以下顺序改变。
(复合输出/S-VIDEO→隔行扫描→逐行扫描)
- 如果10秒钟内没有在显示设置的子菜单中选择是或否，屏幕将返回到前一个菜单。



变更设置菜单

⑥ 图像质量

- 亮度增强：调整屏幕亮度(开或关)，此功能在逐行扫描模式下无效。
- 锐度：1级~5级
- 亮度：1级~5级
- 饱和度：1级~5级



- 查询您所使用的电视机的说明书以确定您的电视机是否支持逐行扫描，如果支持的话，请先按照说明书对您的电视机进行相关的设置。
- 如果视频输出设置错误，屏幕可能会受到干扰。
- 播放过程中改变分辨率时，画面将在几秒钟后恢复正常。

变更设置菜单

设置父母锁定功能

父母锁定功能配合那些被设定等级的DVD光盘使用，可以帮助您管理家人所观看的光盘类型。一张光盘上最多可以设置八个等级。

1

在视盘机停止模式下，按菜单键。

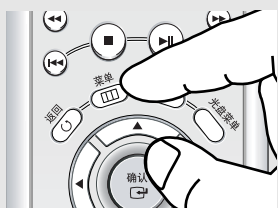

2

按▲/▼键选择设置，然后按▶键或确认键。



3

按▲/▼键选择父母锁定，然后按▶键或确认键。



4

如果您想设置密码，请按▶键或确认键选择是，此时设定密码的菜单出现在屏幕上。



5

输入密码。之后，确认密码的菜单会出现，请再输入一次密码。视盘机被锁定(⊖)。



◀ 按菜单键可关闭设置菜单。

变更设置菜单

设定等级

1

在视盘机停止模式下，按菜单键。

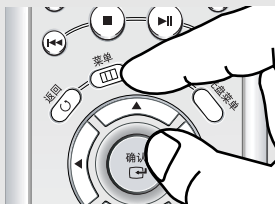

2

按▲/▼键选择设置，然后按▶键或确认键。



3

按▲/▼键选择父母锁定，然后按▶键或确认键。



4

输入密码。



5

使用▲/▼键选择级别限制，然后按▶键或确认键。



6

使用▲/▼键选择您要设定的等级，然后按▶键或确认键。
例如)设定等级6。

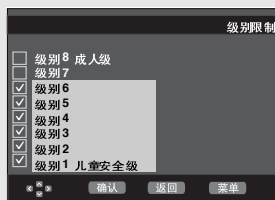

◀ 按菜单键，可关闭设置菜单。
例如，您要设定播放等级为6级，那么光盘中包含的等级为7, 8 级的内容将不会被播放。

变更设置菜单

修改密码

1

在视盘机停止模式下，按菜单键。



2

按▲/▼键选择设置，然后按▶键或确认键。



3

使用▲/▼键选择父母锁定，然后按▶键或确认键。此时输入密码的菜单出现在屏幕上，请输入您的密码。



4

使用▲/▼键选择修改密码。然后按▶键或确认键。输入新密码，然后再输入一次以便确认。



◀按菜单键，可关闭设置菜单。

注意

请记录下您的密码并保管好，以免日后忘记。

第7章

参考

使用遥控器控制电视

本机附带的遥控器可以控制绝大多数电视机。设置遥控器时，需使用相应品牌电视机的代码。

电视机代码			
品牌	代码	品牌	代码
ANAM	10, 11, 12, 13, 14, 15, 16, 17, 18	NORDMENDE	72, 73
AIWA	82	NOKIA	74
BANG&OLUFSEN	57	PANASONIC	53, 54, 74, 75
BLAUPUNKT	71	PHILIPS	06, 55, 56, 57
BRANDT	73	PHONOLA	06, 56, 57
BRIONVEGA	57	PIONEER	58, 59, 73, 74, 75
CGE	52	RADIOLA	06, 56
CONTINENTAL EDISON	75	RADIOMARELLI	57
DAEWOO	19, 20, 23, 24, 25, 26, 27, 28, 29, 30, 31, 32, 33, 34	RCA	45, 46
EMERSON	64	REX	74
FERGUSON	73	SABA	57, 72, 73, 74, 75
FINLUX	06, 49, 57	SALORA	74
FORMENTI	57	SAMSUNG	01, 02, 03, 04, 05, 06, 07, 08, 09
FUJITSU	84	SANYO	41, 42, 43, 44, 48
GRADIENTE	70	SCHNEIDER	06
GRUNDIG	49, 52, 71	SELECO	74
HITACHI	60, 72, 73, 75	SHARP	36, 37, 38, 39, 48
IMPERIAL	52	SIEMENS	71
JVC	61, 79	SINGER	57
LG	06, 19, 20, 21, 22, 78	SINUDYNE	57
LOEWE	06, 69	SONY	35, 48
LOEWE OPTA	06, 57	TELEAVA	73
MAGNAVOX	40	TELEFUNKEN	67, 73, 75, 76
METZ	57	THOMSON	72, 73, 75
MITSUBISHI	06, 48, 62, 65	THOMSON ASIA	80, 81
MIVAR	52, 77	TOSHIBA	47, 48, 49, 50, 51, 52
NEC	83	WEGA	57
NEWSAN	68	YOKO	06
NOBLEX	66	ZENITH	63

1. 打开电视。
2. 将DVD遥控器指向电视。
3. 按住电视电源键，同时根据电视机的品牌输入相应代码。
4. 如果电视关闭，表明设置结束。如果该代码不对，尝试输入该品牌的其它代码。

您可以对其它品牌的电视控制电视电源，频道（ \wedge ， \vee ），音量（+，-）和电视/视频功能。

- 遥控器不一定对所有以上列出的电视机品牌都起作用。
- 如果遥控器更换了电池，需要再次设置电视机的代码。

举例：设置Samsung电视机

在按住电视电源键的同时，输入0,1。

参 考

问题解决

在您请求服务前，请先确认以下内容。

问题	解决方案	参考页码
遥控器失灵	<ul style="list-style-type: none"> • 检查遥控器电池，也许电池需要更换。 • 操纵遥控器时，不能超过20英尺的距离。 • 取出电池，然后持续按住遥控器一个或者多个按键几分钟，以耗尽遥控器微处理器的电量，从而使它复位。然后装好电池重新试一下。 	P4
不能播放光盘	<ul style="list-style-type: none"> • 检查光盘标签面是否向上放置。 • 检查光盘的区域码。 	P7
无5.1声道音效	<ul style="list-style-type: none"> • 只有在以下情况才能产生5.1声道效果： <ol style="list-style-type: none"> 1) DVD视盘机同适当的功放连接。 2) 光盘中刻有5.1声道音频。 • 检查光盘盒上是否有"5.1ch"标记。 • 检查音频系统是否连接正确并正常工作。 • 在设置菜单内，音频输出是否设置为比特流？ 	P17 P59~60
屏幕上出现⊙ 标记	<ul style="list-style-type: none"> • 此时此操作不能完成，这可能是因为： <ol style="list-style-type: none"> 1. 受DVD软件的限制。 2. DVD的软件不支持这项功能(如改变镜头视角功能)。 3. 当前此功能不可用。 4. 您所请求的标题、章节号码或搜索时间超出范围。 	
无光盘菜单显示	<ul style="list-style-type: none"> • 检查光盘是否有菜单。 	
播放模式与在设置菜单中设置的不一致	<ul style="list-style-type: none"> • 如果光盘中没有刻录相应的功能，在设置菜单中选择的一些功能可能不能正常使用。 	P52~68
屏幕长宽比不能调整	<ul style="list-style-type: none"> • DVD光盘中固定了屏幕的长宽比。 	P63~65
无音频输出	<ul style="list-style-type: none"> • 请确认您在音频选项菜单中设置了正确的数字输出。 	P59~60
图像有干扰或画面扭曲	<ul style="list-style-type: none"> • 请确认光盘表面是否有异物或划痕。 • 轻轻擦拭光盘表面。 	P2
如果您遇到其它问题	<ul style="list-style-type: none"> • 从目录中找到对应问题的说明部分，然后按步骤重新试一次。 • 如果问题仍然得不到解决，请同离您最近的服务中心联系。 	

规格

一般	电源	交流 110 - 240V~ 60/50 Hz
	功耗	12 瓦
	重量	2.0 Kg
	尺寸	430毫米(W) X 250毫米(D) X 49毫米(H)
	操作温度范围	+5°C 至 +35°C
	操作湿度范围	10 % 至 75 %
光盘	DVD光盘 (数字通用光盘)	读取速度 : 3.49 ~ 4.06 米/秒 大约播放时间 (单面单层盘) : 135分钟
	CD:12Cm (压缩盘)	读取速度 : 4.8至5.6米/秒 最长播放时间 : 74分钟
	CD: 8Cm (压缩盘)	读取速度 : 4.8至5.6 米/秒 最长播放时间 : 20分钟
	VCD: 12Cm	读取速度 : 4.8至5.6 米/秒 最长播放时间 : 74分钟 (视频 + 音频)
视频输出	复合视频	单通道 : 1.0 Vp-p (75 Ω 负荷)
	色差分量视频	Y : 1.0 Vp-p (75 Ω 负荷) Pr : 0.70 Vp-p (75 Ω 负荷) Pb : 0.70 Vp-p (75 Ω 负荷)
	S-视频	亮度信号 : 1.0 Vp-p (75 Ω 负荷) 色度信号 : 0.3 Vp-p (75 Ω 负荷)
音频输出	双声道	L(1/L), R(2/R)
	5.1 声道	F/L, F/R, R/L, R/R, C/T, S/W
	数字音频输出	光纤/同轴
	* 频响	48 kHz 采样 : 4 Hz 至 22 kHz 96 kHz 采样 : 4 Hz 至 44 kHz
	* 信噪比	110 分贝
	* 动态范围	100 分贝
	* 失真合计	0.004 %

*: 标称规格

- 三星电子公司保留在不预先通知的情况下变更产品规格的权利。
- 重量和尺寸为近似值。



ELECTRONICS

天津三星电子有限公司

地址：天津经济技术开发区第四大街12号

邮编：300457

顾客服务热线：022-25326888

<http://www.samsungelectronics.com>

标准编号：Q/12JD5419-2005

AK68-00634Q

2005.06.18./Version 1.0