

PRIMA 厦华

数字液晶电视

LE-42HT51 

使用说明书

安装、使用产品前，请仔细阅读使用说明书。

厦门华侨电子股份有限公司

目录

感谢您选购厦华数字液晶电视！
为了使您一开始就享用本机卓越的功能，让您的收视效果尽善尽美，请在使用之前仔细阅读使用说明书，并妥善保存以备日后查阅。
为了便于您理解和正确使用，本说明书中的屏幕显示和图解可能与实际中的有所不同。

主要功能特征	1
安全使用说明事项	2
各部件名称	4
遥控器	6
遥控器电池的安装	7
遥控操作有效范围	7
安装	
电源连接	8
天线连接	8
连接其它视音频装置	
连接AV输入端子	9
连接耳机	9
连接COMPONENT输入端子	10
连接HDMI输入端	11
连接VGA (D-Sub) 输入端	12
连接USB输入端	12
连接视音频输出端子	13
基本操作	
开机	14
关机	14
屏显	14
输入信号源选择	15
频道选择	15
音量调节	15
静音设置	16
画面静止	16

频道预调	
自动搜台	17
手动搜台	17
频道微调	18
声音制式设置	18
频道编辑	
当前频道选择	19
频道删除	19
喜爱频道设置	20
喜爱频道选择	20
跳台设置	20
频道排序	21
图像设置	
图像设置	22
声音设置	
声音设置	23
时间设置	
时间设置	24
功能设置	
功能设置	26
USB模式下的操作	
图片播放	27
音乐播放	29
电影播放	31
文本播放	34
支持模式	36
简单故障排除法	37
技术规格	38

主要功能特征

- ▶ LED背光。
- ▶ 超长寿命显示屏，超高对比度，超高亮度。
- ▶ 微晶神画技术加载。
- ▶ 支持PAL/NTSC制式。
- ▶ 支持USB2.0，可实现MPEG2/MPEG4/RMVB/H.264高清视频，以及MP3/WMA音频和JPG/BMP图片播放。
- ▶ 光影魔方功能。
- ▶ 喜爱频道功能。
- ▶ 小角度边缘平滑技术。
- ▶ 动态亮度控制DBC。
- ▶ 3D动态逐行处理。
- ▶ 3D梳状滤波器及3D动态降噪。
- ▶ 自动3:2和2:2电影模式切换。
- ▶ USB接口随意升级。
- ▶ 高效率D类伴音功放，高品质环绕声音效输出。
- ▶ 支持高清模式（480P/i、576P/i、720P、1080P/i）。
- ▶ 6D画质增强（肤色校准/色彩自然还原/自动景深增强/清晰度增强/细节对比度提升/色彩过渡提升）。
- ▶ 定时开关机及睡眠定时功能。
- ▶ 绿色电源。

安全使用说明事项

1. 本产品使用~220V/50Hz的交流电源，绝不可使用其它电源。
2. 产品使用前，请用户确保供电电源火线、零线、地线安装正确，地线必须可靠接地。
3. 有线电视信号线接地端处有电压时，请用户安装天线隔离器。
4. 请用户确保本产品的的外接设备正常接地，输入、输出端子无电压。
5. 本公司不承担由于用户不正确使用或本产品外部其它因素，而导致火灾、触电以及其它意外事故的责任！

✦ 液晶显示屏的制造采用了高精密技术及很多尖端科技。液晶显示屏上可能会有永久的红点、蓝点、绿点或不亮点(黑点)，这些现象都是液晶显示屏结构特性造成的，并不是故障或缺陷，请放心使用。

✦ 有异常情况时，立即关闭电源，并从插座上拔出插头，并与当地本公司特约维修部联系。



✦ 不要在靠近水的位置（如浴缸、洗脸盆、洗碗池、洗衣池附近），也不要潮湿的地下室、游泳池附近及其它类似环境中使用本产品。从低温环境移到高温环境后不要立即使用，因为冷凝的水气可能会造成起火、电击或其它危险。



✦ 1、本产品应安装在不受阳光直接照射的地方，并要远离热源，如暖气片、加热器、炉子及其它产生热量的产品（包括扩音器）。

2、本产品的温度要求：存贮时温度要求在0°C至50°C之间；使用时环境温度要求在5°C至40°C之间。

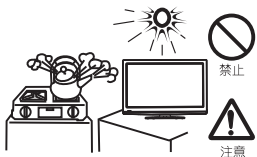

✦ 1、墙壁插座或电源排插座建议使用经安全认证的产品，不要同其它大功率电器共用插座，否则会因插座过负荷发热引起火灾或触电的危险。

2、请勿用潮湿的手拔电源插头，以防触电危险。

3、请注意儿童安全，将电源插座、插头远离儿童，以防触电危险。

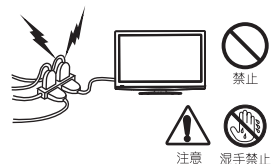

✦ 1、在雷雨期间，请将其电源插头从插座上拔下并断开天线。这样可防止闪电或电源线上的电涌对本产品的损坏。

2、外出及长时间不使用或夜间睡眠时，请关掉电源开关，将其电源插头从插座上拔下，可预防火灾事件，及节省能源。



✦ 在进行清洁前，请将本产品的电源插头从插座上拔下。不要使用任何清洁剂，否则将会产生斑点或失色。请使用软布或脱脂棉花轻轻进行清洁。



安全使用说明事项

- ✦ 1、不要将本产品放置在不稳定的推车、电视架、三角架或桌面上，可能会导致本产品跌落，造成严重身体伤害并损坏产品本身。
- 2、将本产品安装到墙壁上或吊装到天花板上时，一定要按照本公司的说明操作。应只使用本公司推荐的安装硬件。
- 3、请注意儿童安全，勿攀爬或悬吊在本产品上，会造成倒下压伤事件。



- ✦ 1、搬动本产品时，应极为小心，注意安全。
- 2、当移动放置在推车上或在推车上使用本产品时要小心，应避免快速停下、用力过猛，也不要在不平整的地面上推动，因为这样会导致本产品 and 推车倾翻，以致损坏本产品或伤及使用。
- 3、本产品在工作或待机状态下，禁止移动。



- ✦ 1、请勿盖住或堵塞机壳上的通风孔和开口，因为通风不良会导致本产品过热或缩短本产品的使用寿命。
- 2、本产品不是针对嵌入式安装而设计的，因此除非通风良好或能遵照制造商的说明，否则不要将它放在诸如书橱和置物架这样的封闭空间中。

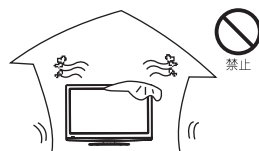

- ✦ 1、电源线必须正确排布，以防踩上或被物体压住，对电源线靠近门、插头、插座以及从本产品引出的部分要特别注意。
- 2、电源线插头要完全插入插座，若不完全插入会因接触不良发热甚至引起火灾。
- 3、拔插头时要抓住整个插头拔下，勿只拉电源线，会造成内部断线、接触不良，而引起触电、火灾的危险。
- 4、电源线或插头有破损时，请与本公司特约维修部联系更换。



- ✦ 1、当本产品跌落或被别的物体撞击后，面板可能会破碎。万一面板碎裂，小心请勿碰触。
- 2、请不要用任何方式或任何物体，去按压和撞击液晶显示屏表面，否则会造成液晶显示屏裂痕，而造成液晶显示屏损坏。



- ✦ 不可自行打开机壳，以免发生危险。如有故障，请停止使用，并与当地本公司特约维修部联系。



- ✦ 1、不要把任何物件塞入本产品，也不要将盛液体的器皿、燃烧的火烛等放在本产品上面。
- 2、请不要长时间播放静止图像、文字信号，或者使用4:3模式观看，否则会导致液晶显示屏留下残像。



各部件名称

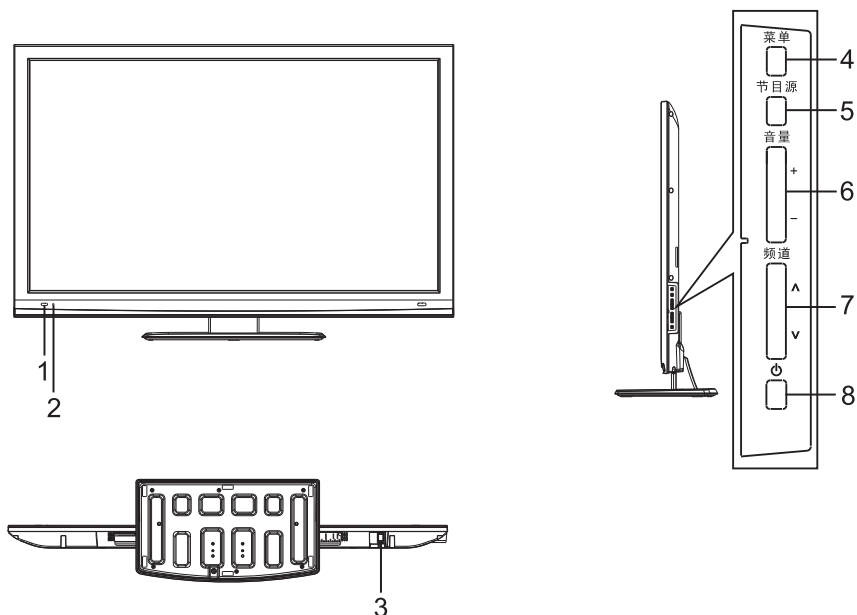

1. 遥控接收窗。
2. 电源指示灯。
3. 主电源开关：按至(I)为电源通，按至(O)为电源断开。
4. 菜单键：按该键显示主菜单或返回上一级菜单或退出菜单。
5. 节目源键：按该键显示或退出节目源菜单。
6. 音量+/-键：按音量+键，音量增大；按音量-键，音量减小。

在OSD菜单中，按这两个键可选择菜单，可调节、确认选中菜单项的模拟量、设置值，可确认进入下一级菜单。

7. 频道^/v键：按频道^键，频道号递增；按频道v键，频道号递减。

在OSD菜单中，按这两个键可进入主菜单，可上下选择菜单项。

8. ⓪键：待机/开机。

各部件名称

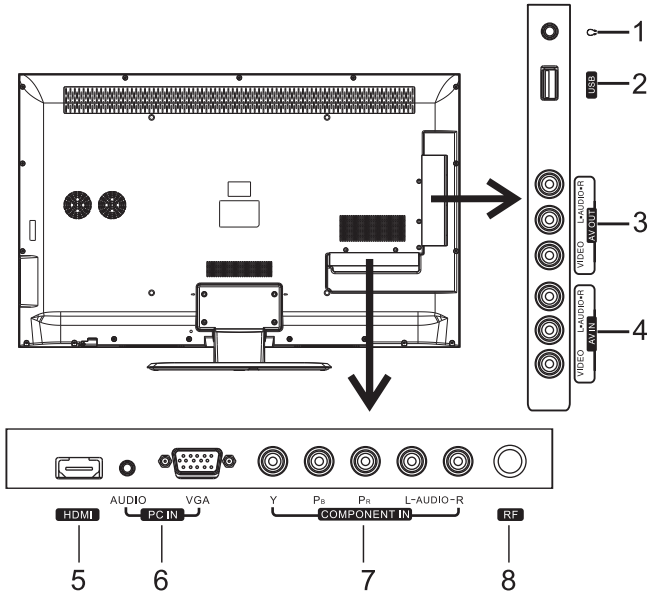

1. : 耳机接口。
2. USB端口：此端口与带有USB的设备连接。
3. AV输出端：此组端口与录像设备或立体声设备连接。
4. AV输入端：此组端口与DVD等AV设备的输出端口连接。
5. HDMI(数字高清)输入端：此端口与带有HDMI的设备(如机顶盒、DVD机等)连接。通过HDMI-DVI转接线，可与带数字DVI接口的设备连接，这种情况下，音频可使用PC的音频端子。
6. PC输入端：此端口与带有VGA(D-Sub)输出端口的设备(如电脑)连接。
7. COMPONENT (模拟高清) 输入端：此组端口与DVD机或带有YPbPr/ YCbCr 输出端口的设备连接。
8. 天线输入插口：连接室外天线或有线电视电缆。

遥控器

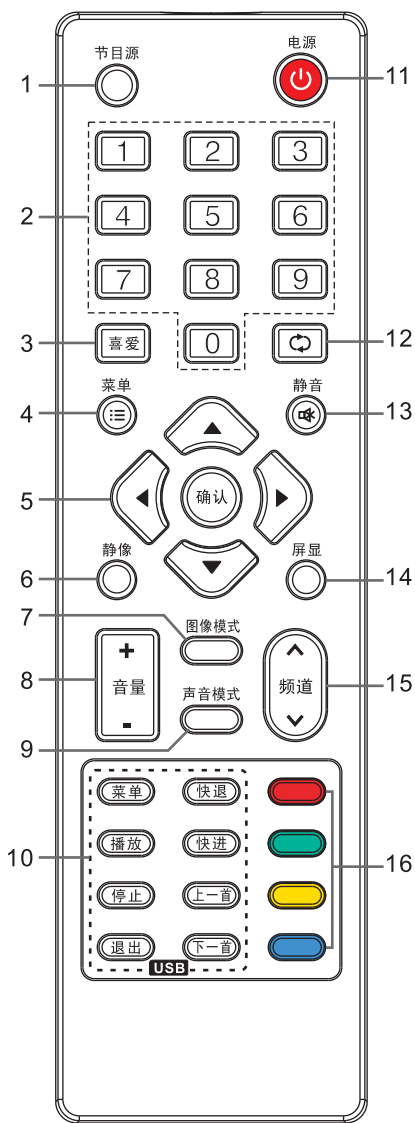

1. 节目源键：显示或退出节目源菜单。
2. 0-9数字键：频道号选择。
3. 喜爱键：显示喜爱节目列表。
4. 菜单(≡)键：显示主菜单或返回上一级菜单或退出菜单。
5. ▲/▼键：在菜单操作中，进入主菜单，上下移动光标选择菜单项。
◀/▶键：在菜单操作中，选择菜单；调节选中菜单项的模拟量、设置值；▶键进入下一级菜单。
确认键：确认菜单项设置值或进入下一级菜单。
6. 静音键：画面静止设置。
7. 图像模式键：图像模式切换。
8. 音量+/-键：音量增/减。
9. 声音模式键：声音模式切换。
10. USB多媒体操作功能键，具体操作请参阅第27-第35页介绍。
11. 电源(⏻)键：开机/待机。
12. 频道回看键。
13. 静音(🔇)键：静音设置。
14. 屏显键：当前频道状态显示呼出/清除。
15. 频道▲/▼键：频道号增/减。
16. 红/绿/黄/蓝功能键，具体操作请参阅第19-第21页介绍。

- ❗ 注：1.文中所提按键如无特别说明，皆指遥控器上的按键。
2.当本机无信号时，遥控器上的部分按键不起作用。

遥控器电池的安装

将电池装入遥控器，才能使用它。

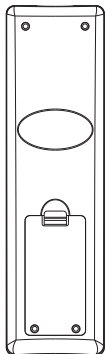

- 1 取下电池后盖。
- 2 按照机内极性表示，装入两节7号电池。（电池的正负极要对应于电池槽中的正(+)负(-)极指示。）
- 3 电池装完后，装上电池后盖。

遥控操作有效范围

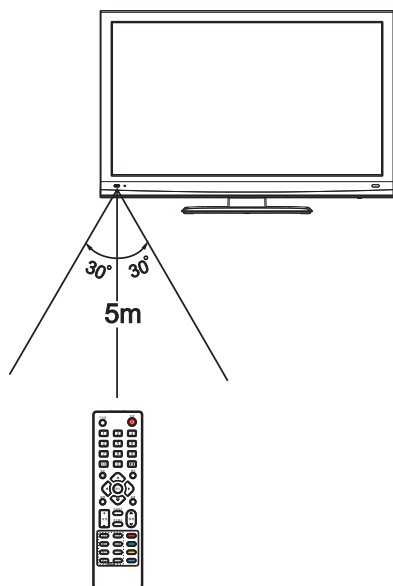

⚠ 注意事项:

1. 长时间不使用遥控器或电池耗尽，请及时取出电池以防漏液。
2. 遥控器应避免受潮和受到强烈冲击。
3. 不可随意拆卸、分解遥控器。
4. 遥控器与遥控接收窗之间不可有障碍物。
5. 遥控器的范围不可超过它的有效范围(如左图)。
6. 当遥控器失效时，检查遥控器的电池是否耗尽，电池的极性是否装反。
7. 不可将遥控接收窗置于如直射阳光或照明光之类的强光源下。因为这样会导致遥控器无法操作。
8. 不同类型的电池有不同的物理特征。不要混合使用不同类型的电池。

安装

1. 在连接之前，请认真检查各端口的位置和类型。
2. 插头松动可能会造成图像或声音方面的问题。确保所有的插头都牢牢插入其各自的端口中。
3. 在连接外部设备时，请先断开本机的电源，以免造成损坏。

电源连接

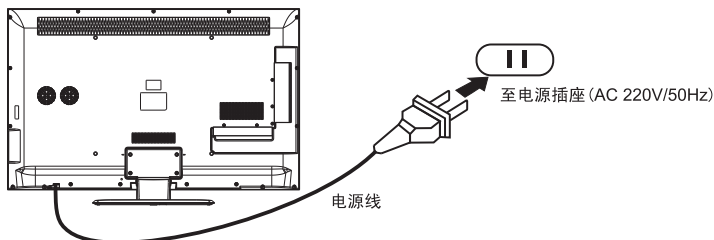

- ⚠ 注：1. 本产品使用~220V/50Hz的交流电源。
2. 如果长时间不使用，请断开本产品和电源插座的连接。

天线连接

要欣赏鲜艳、清晰的影像，最好使用室外天线或有线电视电缆。

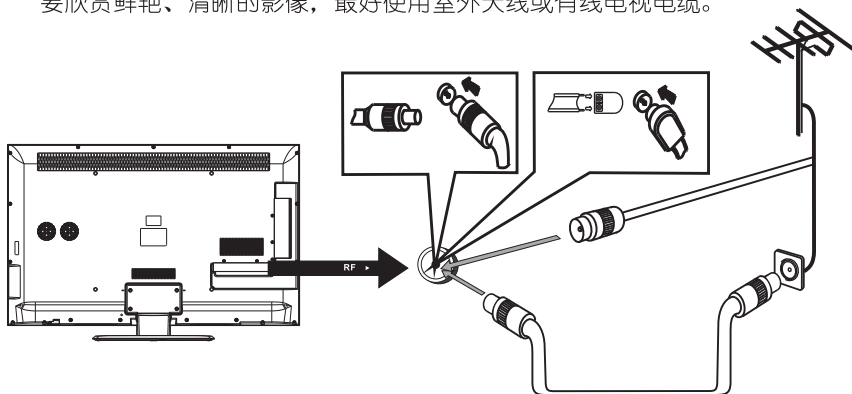

选择电视输入信号，请将本机的输入信号源（节目源）选择在电视模式下。（详细操作请参阅第15页。）

- ⚠ 注：连接室外天线信号线到本机的信号插座时，请事先断开本机的电源。室外天线勿靠近高压市电电线，以免发生电击。雷电气候请将室外天线插头拔掉，以免发生雷击。

连接其它视音频装置 (请同时参阅所连接的装置的使用说明书)

您可以把本机与机顶盒、录像机、DVD播放机、VCD或摄像机等视音频装置相连并欣赏到优质的图像和声音。

连接AV输入端子

通过复合电缆将AV IN复合信号端连接到AV设备的输出端。

选择AV输入信号，请将本机的输入信号源(节目源)选择在视频模式下。(详细操作请参阅第15页。)

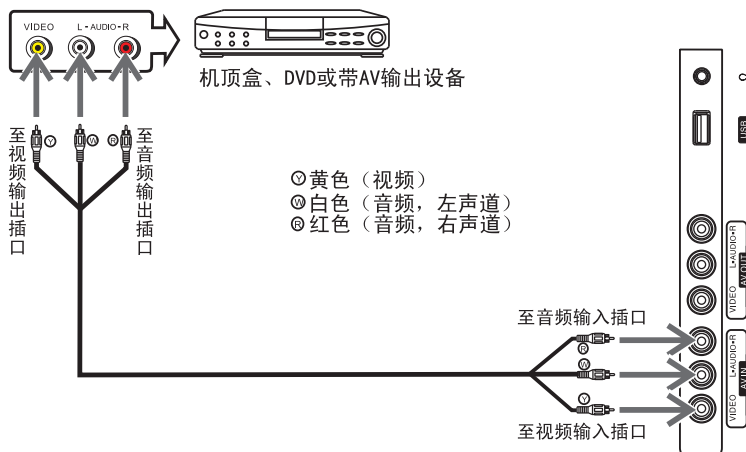

连接耳机

使用耳机前，请将耳机音量预置适中，过大的耳机声压会导致听力受损。

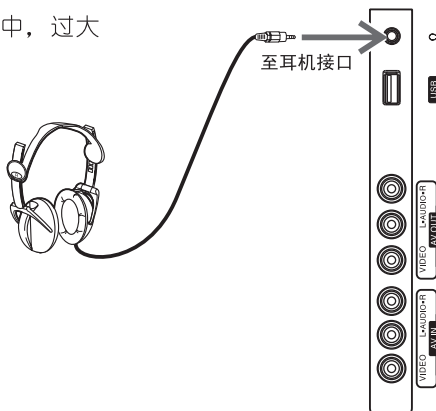

连接COMPONENT输入端子

如果您的信号源为机顶盒、DVD机或带有YPbPr/YCbCr输出端子的设备，推荐使用YPbPr/YCbCr输出与本机的COMPONENT输入端子连接，以取得更好的图像质量，同时，请将其音频输出与本机的音频输入相连接。

若选择COMPONENT输入信号，请将本机的输入信号源(节目源)选择在**高清**模式下。(详细操作请参阅第15页。)

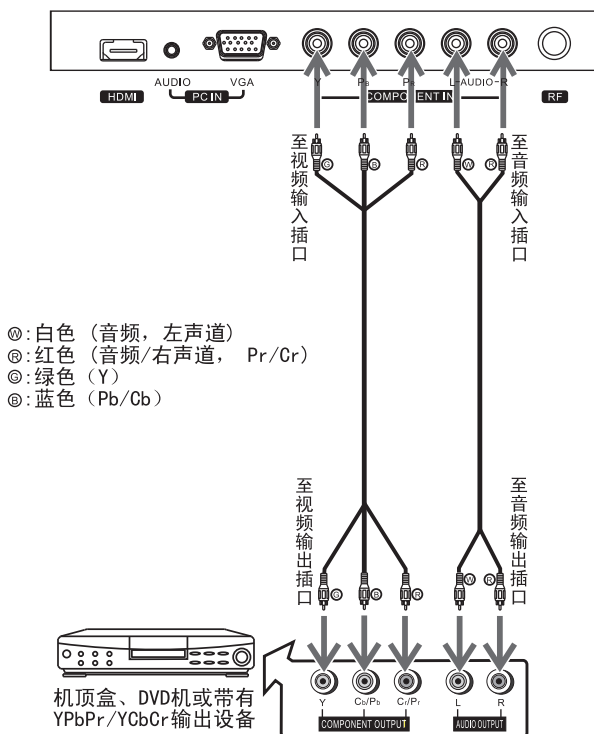

连接HDMI输入端

若要连接带有HDMI信号输出设备，您可通过HDMI传输电缆将该设备与本机上的HDMI信号端连接。

如果您想要连接带有DVI输出的设备，可通过DVI转HDMI线接到HDMI输入口，音频可使用PC的音频输入插口。

若选择HDMI输入信号，请将本机的输入信号源(节目源)选择在HDMI模式下。(详细操作请参阅第15页。)

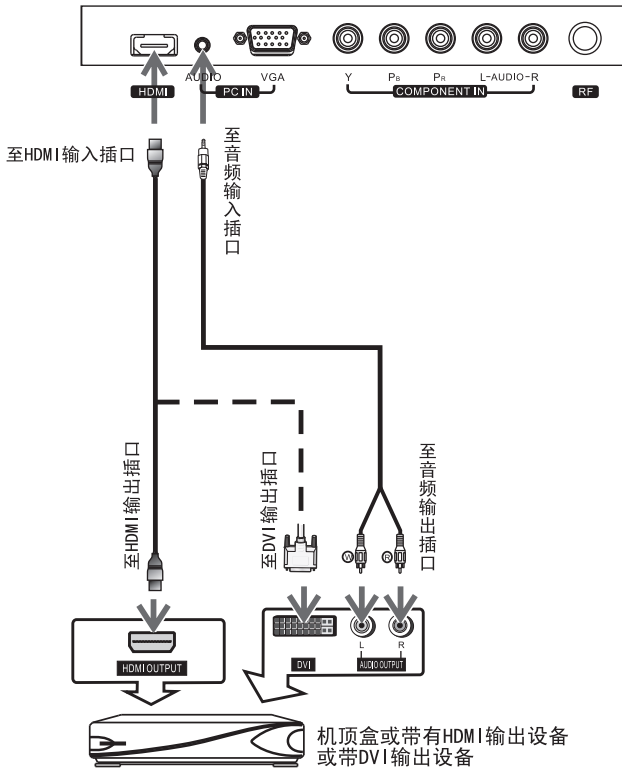

连接VGA (D-Sub) 输入端

若连接带有VGA(D-Sub)信号输出设备，您可通过VGA(D-sub) 15 针电缆将该设备与本机上的VGA 信号端连接，其音频输出与本机的音频输入相连接。

若选择VGA输入信号，请将本机的输入信号源(节目源)选择在**电脑模式**下。(详细操作请参阅第15页。)

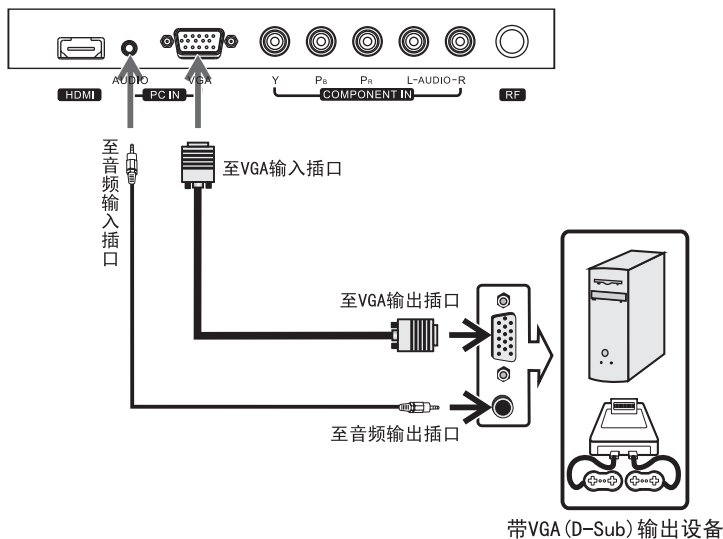

连接USB输入端

本机设有USB插口，可用来连接U盘、移动硬盘、MP3、USB读卡器等USB移动设备。(注意事项请参阅第27页。)

若选择USB输入信号，请将本机的输入信号源(节目源)选择在**多媒体模式**下。(详细操作请参阅第15页。)

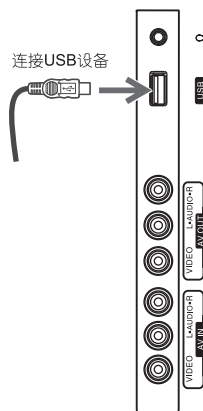

连接视音频输出端子

如要欣赏更高品质的声音，您可将AV OUT的音频输出与音响系统的输入端子正确连接。您也可将AV OUT的音频和视频信号输出接往录制设备，以录制您观看的内容。
(注：只有信号源为TV或AV的情况下，AV OUT视频才有输出。)

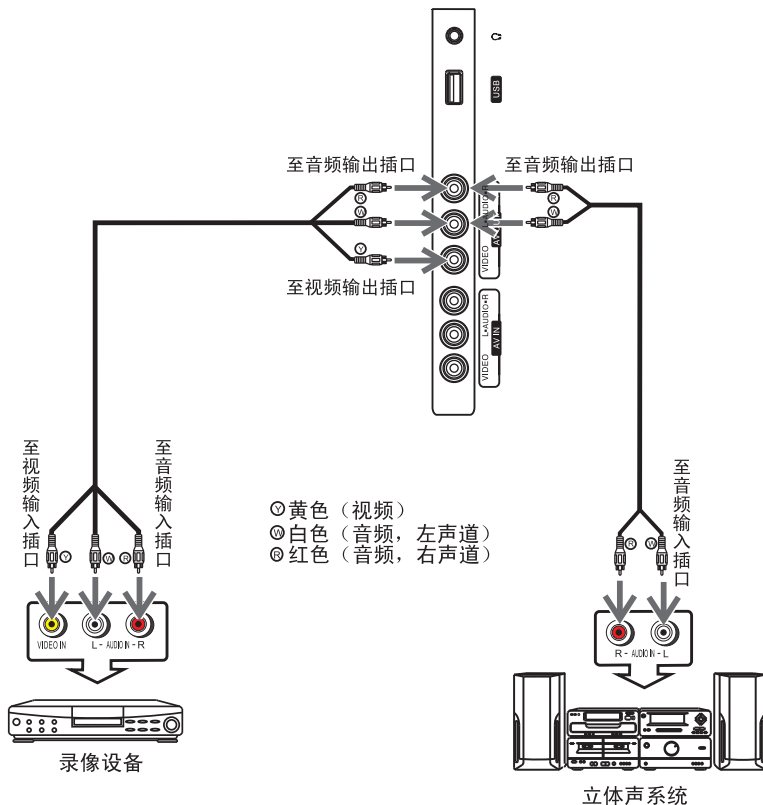

基本操作

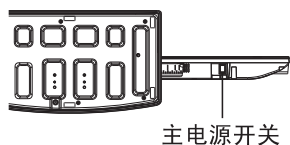

主电源开关



开机

- 1 将电源插头插入电源插座，接通电源，置本机主电源开关为(I)状态，开启本机。
- 2 若本机处于待机状态，按  键，则本机进入正常工作状态。

❗注:若您使用本机主电源开关进行关机时，请在电源指示灯熄灭后，再进行重新开机操作，否则本机可能进入不正常状态。

关机

- 1 若暂时关机，按  键，则本机进入待机模式。
- 2 若要关机，置本机主电源开关为(O)状态，则关闭本机电源。

本机具有定时关机、睡眠关机功能，您可以设置定时关机、睡眠关机，以自动关闭本机(待机)。

❗注:本机采用内置专业电源管理控制，当自动休眠菜单项设置为开时，则本机在无信号输入时，系统大约过10分钟后会自动进入待机模式；当剩余最后30秒时，屏幕显示关机倒计时，在倒计时过程中按任意键，将取消本次自动关机功能。但是，在VGA通道模式下，无论自动休眠菜单项设置为开或关时，在无信号输入时，本机大约1分钟后都会自动进入待机模式，如有信号输入时，则自动开启；当剩余最后30秒时，屏幕显示关机倒计时，在倒计时过程中按任意键，将取消本次自动关机功能。

屏显

若您想了解当前频道的输入状态、频道设置状态，您可按屏显键，屏幕将显示当前频道状态，再按屏显键，则屏幕显示消失。

❗注：屏显内容与您设置的频道信息或当前频道输入通道信息有关。

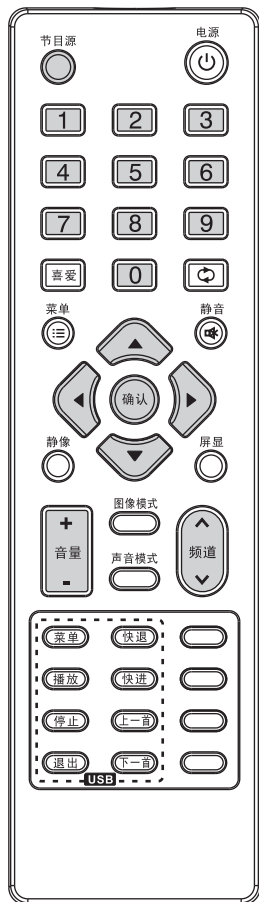

输入信号源选择

- 1 按**节目源**键，显示节目源菜单。
- 2 按**▲**或**▼**键，选择节目源。
- 3 按**◀**或**▶**或**确认**键确认或等待约3秒自动切换。



频道选择

- 1.使用数字键选择频道
按**0-9**数字键，选择您所需要的频道号，等待数秒或按**确认**键，即进入您所需要的频道。(频道号范围：1-100)
- 2.使用回看(↺)键选择频道
按**↺**键，返回到先前观看的频道。
- 3.使用频道**▲/▼**键选择频道
按**频道▲**键，频道号递增；按**频道▼**键，频道号递减。
- 4.使用频道编辑菜单选择频道。(具体操作请参阅第19页)
- 5.喜爱频道选择。(具体操作请参阅第20页)

❗注：用**频道▲/频道▼**键将只在自动搜索到的频道号之间循环。比如：自动搜台总共找到58个台，用**频道▲/▼**键只在1-58频道号之间循环，若要进入59-100频道号，要用数字键或使用频道编辑菜单选择您所需要的频道号。

音量调节

按**音量+/-**键，调节音量大小。
按**音量+**键，音量增大；按**音量-**键，音量减小。

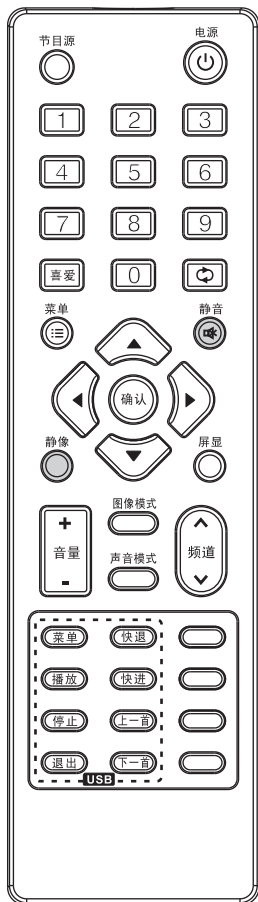

静音设置

按**静音**键，暂时消去声音，画面出现静音标识；再按**静音**键将取消静音状态。

❗注：若插入耳机，静音键对耳机也起作用。

画面静止

按**静像**键，设定当前画面静止，再按**静像**键画面恢复正常。

- ❗注：
- 1.为保护显示屏，请勿长时间使用静像功能。
 - 2.在电脑(VGA)通道模式下或在HDMI是通过DVI转接接收到其它信号下，无静像功能。
 - 3.如果有开启静像功能，当切换频道或输入信号变化或切换彩色制式时，则会取消静像功能。

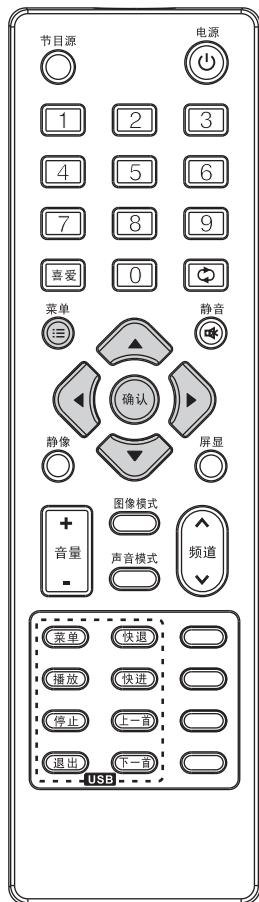

自动搜台

- 1 按菜单键，显示主菜单；按◀或▶键，选择频道菜单。
- 2 按▲或▼键，进入频道菜单。
- 3 按▲或▼键，选择自动搜台菜单项。
- 4 按▶或确认键，开始自动搜台。
自动搜索所有正在播放的节目，并自动预调入存储器中。
- 5 在频道搜索过程中，按菜单键，中断频道搜索，显示退出搜台菜单；按◀键，是，则退出自动搜台；按▶键，否，返回继续频道搜索。

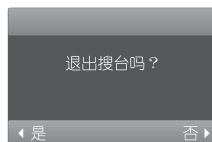

手动搜台

若自动搜台方式不能预调所需要的频道，或想把所需要的频道逐个预调在指定的频道号上时，可采用手动搜台方式。

- 1 按[自动搜台]1-2步骤进入频道菜单，按▲或▼键，选择手动搜台菜单项。
- 2 按▶或确认键，进入手动搜台菜单。



频道预调

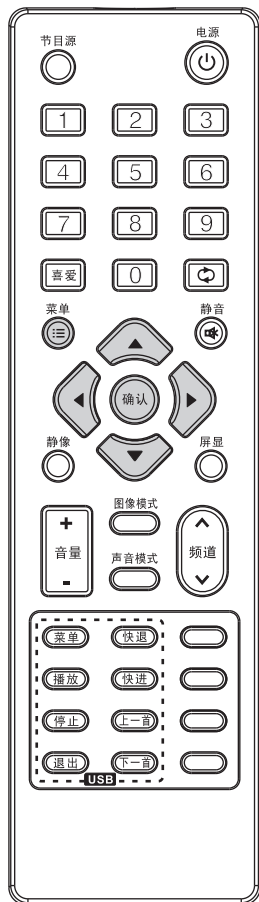

3 按▲或▼键，选择当前频道菜单项，按◀或▶键，选择需预调的频道号。



4 按▲或▼键，选择搜索菜单项，按◀键，向较低频率搜索频道；按▶键，向较高频率搜索频道。在频道搜索过程中，按菜单键，则中断搜索。按菜单键，返回上一级菜单。



频道微调

当某一频道图像和声音状况不佳时(如个别电视频道图声不良)，您可以使用微调功能改善收着效果。

1 按[手动搜台]1-3步骤选择需调整的频道。



2 按▲或▼键，选择微调菜单项，按◀或▶键进行调整，直至图像和声音的质量最佳。

3 按菜单键，返回上一级菜单。

❗注：如果某一频道已经过微调功能调整后，图像和声音仍然不正常，可能彩色制式或声音制式不正确，请设置正确的彩色制式和声音制式。

声音制式设置

您可以根据输入的信号不同，选择相应的声音制式。

1 按[自动搜台]1-2步骤进入频道菜单，按▲或▼键，选择声音制式菜单项。



2 按◀或▶键，选择正确的声音制式(DK、MN、BG、I)。

3 按菜单键，返回上一级菜单。

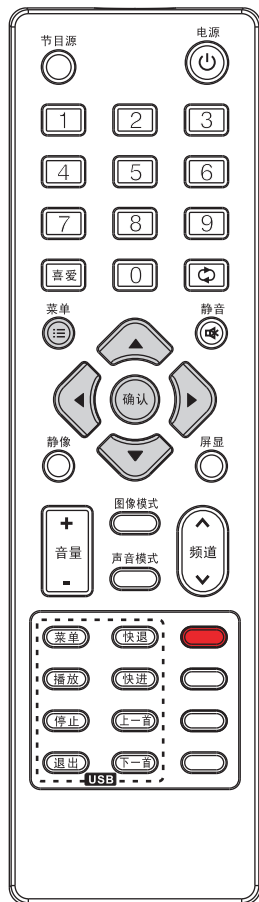

当前频道选择

1 按菜单键，显示主菜单；按◀或▶键，选择频道菜单。

2 按▲或▼键，进入频道菜单。

3 按▲或▼键，选择频道编辑菜单项。

4 按▶或确认键，进入频道编辑菜单。

5 按▲或▼键，选择频道，按确认键，则屏幕显示选中频道内容。

6 按菜单键，返回上一级菜单；或等待数秒退出频道编辑菜单。



频道删除

可利用频道删除功能，对您不需要的频道进行删除。

1 按[当前频道选择]1-4步骤，进入频道编辑菜单。

2 按▲或▼键，选择需要删除的频道。

3 按红色键，则选中频道被删除。

4 按菜单键，返回上一级菜单；或等待数秒退出频道编辑菜单。



❗注：如果需要恢复删除频道，需要采用搜台方式搜索该频道。

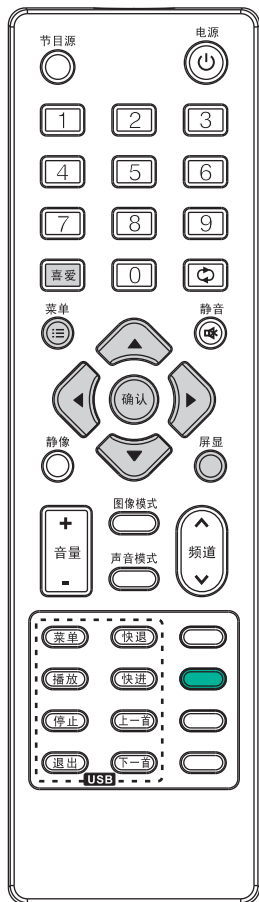

喜爱频道设置

利用喜爱频道功能，您可以将平时常看、喜爱的频道设置为喜爱频道。按 **屏显** 键，则屏幕显示有一 **♥** 标志。

- 1 按 [当前频道选择]1-4 步骤，进入频道编辑菜单。
- 2 按 **▲** 或 **▼** 键，选择频道。
- 3 按 **绿色** 键，显示 **♥** 标志，则选中频道设置为喜爱频道。
若要取消，按 **▲** 或 **▼** 键选择频道，再按 **绿色** 键，**♥** 标志消失，即可。
- 4 按 **菜单** 键，返回上一级菜单；或等待数秒退出频道编辑菜单。



喜爱频道选择

通过 **喜爱** 键显示喜爱节目列表可快速选择您设置的喜爱频道。(注：若本机无喜爱频道设置，喜爱节目列表中无喜爱频道。)

- 1 按 **喜爱** 键，显示喜爱节目列表。
- 2 按 **▲** 或 **▼** 键，选择喜爱频道。
- 3 按 **确认** 键确认，则屏幕显示选中喜爱频道内容。
- 4 按 **菜单** 键或等待数秒，退出喜爱节目列表。



跳台设置

可通过设置跳台功能，跳过不需要的频道号，以便只选择您想看的频道。

- 1 按 [当前频道选择]1-4 步骤，进入频道编辑菜单。
- 2 按 **▲** 或 **▼** 键，选择需要跳过的频道。

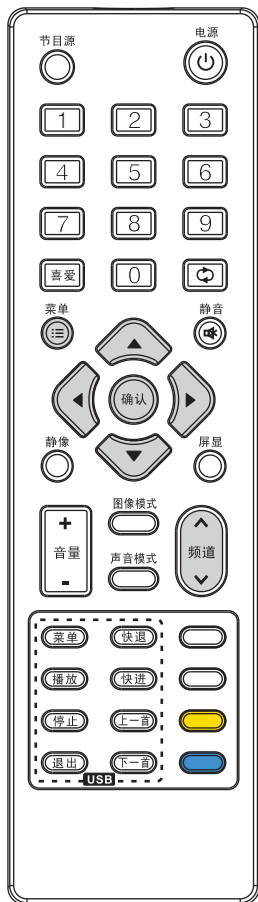

3 按蓝色键，显示⊙标志，则选中频道被跳过。

4 按菜单键，返回上一级菜单；或等待数秒退出频道编辑菜单。

这样，当您用频道 \wedge 或频道 \vee 键选择频道时，该频道号将被跳过。



如果要恢复被跳过的频道，进入频道编辑菜单，按 \blacktriangle 或 \blacktriangledown 键，选择需要恢复的频道，然后再按蓝色键，⊙标志消失，即可。

频道排序

利用频道移动功能，您可以将频道顺序进行调整。

1 按[当前频道选择]1-4步骤，进入频道编辑菜单。

2 按 \blacktriangle 或 \blacktriangledown 键，选择需要移动的频道。



3 按黄色键，则频道编辑菜单仅显示移动功能，则该频道被选中，再按 \blacktriangle 或 \blacktriangledown 键，移动选中频道放置您需要放置的位置。

4 再按黄色键，确认。

5 按菜单键，返回上一级菜单；或等待数秒退出频道编辑菜单。



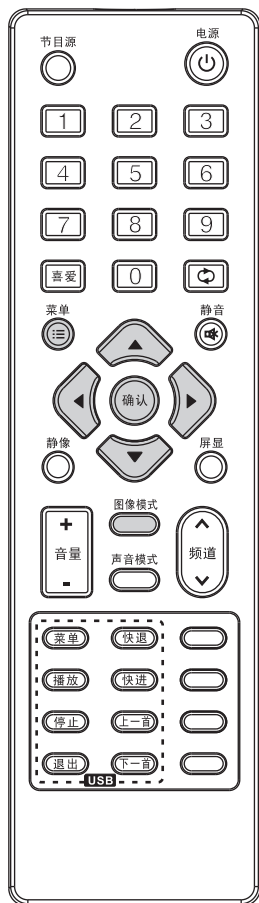

图像设置

- 1 按菜单键，显示主菜单；按◀或▶键，选择**图像**菜单。
- 2 按▲或▼键，进入**图像**菜单。
- 3 按▲或▼键，选择菜单项。
- 4 按◀或▶键，调节菜单项的模拟量或设置值。
- 5 按菜单键，返回上一级菜单或退出菜单。

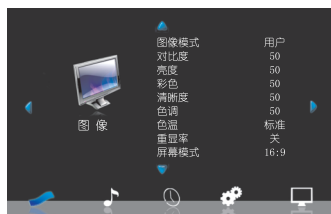

图像菜单选项：

图像模式	选择图像模式，以改变画面直观效果。（动态、标准、柔和、用户） 用户调节过的对比度、亮度、彩色、清晰度、色调，即作为 用户 的数据记忆。 您也可以采用快捷方式，直接反复按 图像模式 键选择。
对比度	调节画面的亮暗对比程度。
亮度	调节画面整体亮暗。
彩色	调节画面的色彩饱和度。
清晰度	调节画面的锐利程度。
色调	调节画面的色调。（仅在NTSC信号下才可调）
色温	调节画面整体色温。（标准、暖色、冷色）
重显率	设置重显率开关。（开、关）
屏幕模式	设置画面比例。（16:9、缩放1、缩放2、全景、4:3）

- ❗注：1.在不同的输入通道模式下，菜单中不需要调节的菜单项不显示或不可调。
2.请不要长时间在**4:3**屏幕模式下使用，否则可能会引起屏幕中心与边缘亮度不一致。如果开启DVD/VCD等视频设备长时间不用时，请将视频设备关闭，否则视频设备上的静止的商标长时间显示在屏幕上可能导致屏幕留下残像。

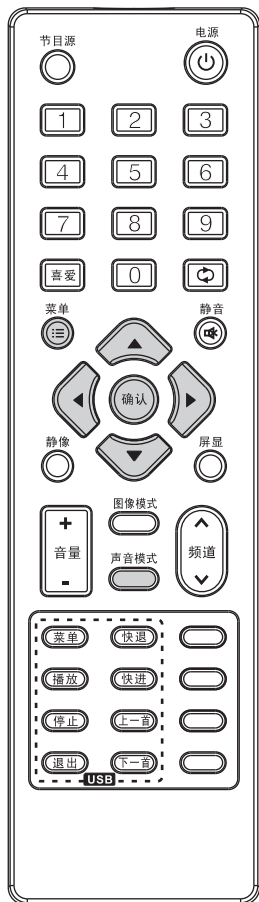

声音设置

- 按菜单键，显示主菜单；按◀或▶键，选择声音菜单。
- 按▲或▼键，进入声音菜单。
- 按▲或▼键，选择菜单项。
- 按◀或▶键，调节菜单项的设置值或模拟量。按▶或确认键，进入下一级菜单。
- 按菜单键，返回上一级菜单或退出菜单。



声音菜单选项：

声音模式	选择声音模式，以改变声音效果。（标准、音乐、电影、运动、用户） 用户调节过的均衡设置值，即作为用户的数据记忆。 您也可以采用快捷方式，直接反复按声音模式键选择。
平衡	调节左右声道声音输出的比例。
自动音量	自动调节音量，防止音量突变。当自动音量控制设置为开时，在切换声音输入时，可自动控制音量输出大小。（开、关）
环绕声	启动或关闭环绕声音效。（开、关）
均衡	调节改进声音效果。 按▶或确认键进入均衡设置菜单，按▲或▼键选择声音频率，按◀或▶键调节。



- ❗ 注：1.在不同的输入通道模式下，菜单中不需要调节的菜单项不显示或不可调。
2.当本机有插入耳机时，声音菜单中的菜单项不可调。

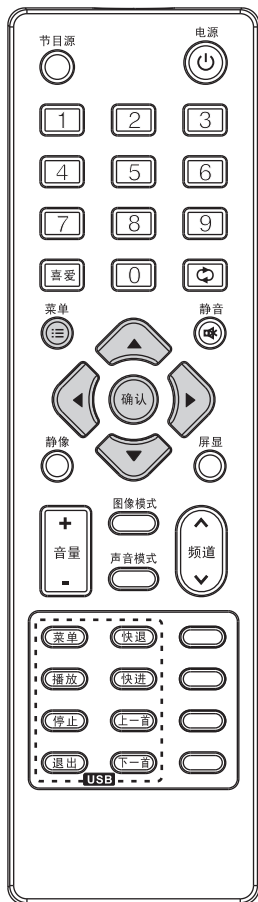

时间设置

- 1 按菜单键，显示主菜单；按◀或▶键，选择时间菜单。
- 2 按▲或▼键，进入时间菜单。
- 3 按◀或▶或确认键，进入下一级菜单。
- 4 按▲或▼键，选择菜单项。
- 5 按◀或▶键，调节菜单项的设置值。
- 6 按菜单键，返回上一级菜单或退出菜单。



时间菜单选项：

时钟	<p>设置本机时钟。 进入时钟菜单，按▲或▼键，选择日、月、年、时、分菜单项，按◀或▶键，设置时间值。</p>	
关机时间	<p>设置关机方式(关、一次、每天)、关机时间。 当本机处于开机状态时，关机方式设置为一次或每天，一旦设置的关机时间与本机的时钟时间相符时，本机将自动关机(处于待机状态)。</p>	
开机时间	<p>设置开机方式(关、一次、每天)、开机时间、开机通道、开机频道、开机音量大小。 当本机处于待机状态时，开机方式设置为一次或每天，一旦设置的开机时间与本机的时钟时间相符时，本机将自动开机，并直接进入显示您设置的开机通道、开机频道、开机音量。</p>	

时间设置

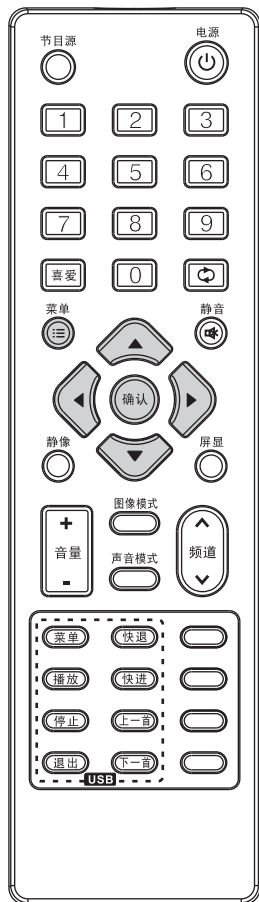

睡眠关机	设置睡眠关机。(关、10分钟、20分钟、30分钟、60分钟、90分钟、120分钟、180分钟、240分钟) 当本机处于开机状态时，设置的睡眠时间到时，本机将自动关机(处于待机状态)。
自动休眠	设置自动休眠。(关、开)

- ❶注：
- 1.当关机时间方式设置为一次或每天时，关机时间才可设置。
 - 2.当开机时间方式设置为一次或每天时，开机时间、开机通道、开机频道、开机音量才可设置。
 - 3.开机通道设置为电视通道模式时，开机频道才可设置。
 - 4.睡眠关机功能一旦实现之后，若要再次使用此项功能，需要重新设置。一旦人为的提前执行关机动作，并再开机，设置的睡眠关机功能将被取消。
 - 5.当设置的关机时间、睡眠关机时间剩余最后1分钟时，屏幕将显示关机倒计时，倒计时过程中按任意键，将取消本次关机功能。
 - 6.USB通道模式下，无自动休眠功能。
 - 7.当自动休眠设置为开时，则本机在无信号输入时，系统大约过10分钟后会自动进入待机模式；当剩余最后30秒时，屏幕显示关机倒计时，在倒计时过程中按任意键，将取消本次自动关机功能。但是，在VGA通道模式下，无论自动休眠设置为开或关时，在无信号输入时，本机大约1分钟后均会自动进入待机模式，如有信号输入时，则自动开启；当剩余最后30秒时，屏幕显示关机倒计时，在倒计时过程中按任意键，将取消本次自动关机功能。

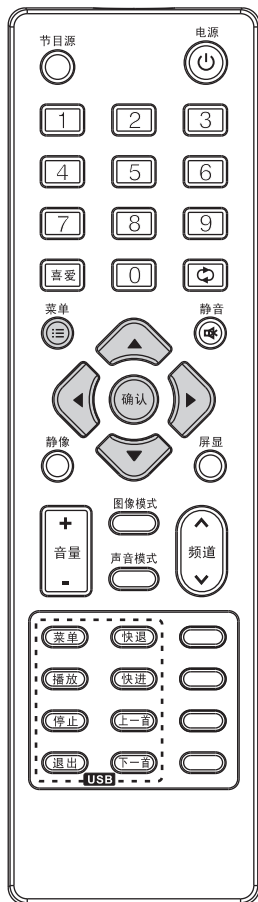

功能设置

- 按**菜单**键，显示主菜单；按**◀**或**▶**键，选择**设定**菜单。
- 按**▲**或**▼**键，进入**设定**菜单。
- 按**▲**或**▼**键，选择菜单项。
- 按**◀**或**▶**键，调节菜单项的设置值。
- 按**▶**或**确认**键，进入下一级菜单。
- 按**菜单**键，返回上一级菜单或退出菜单。

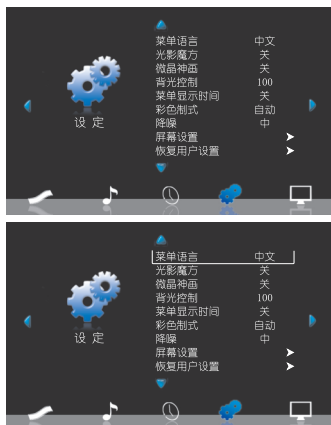

设定菜单选项：

菜单语言	设置菜单语言。(English、中文)
光影魔方	根据播放图像内容自动调节背光亮度。(开、关)
微晶神画	微晶神画演示功能设置。(关、对开、移动、缩放) 注：系统默认自动开启微晶神画，用户无需操作。
背光控制	调节背光亮度值。
菜单显示时间	选择菜单显示时间。(关(菜单显示不会自动关闭)、10秒、15秒、30秒、45秒、60秒)
彩色制式	彩色制式设置。(自动、PAL制、NTSC制)
降噪	优化设置减少图像背景噪波。(关、低、标准、高)
屏幕设置	自动调整 按 确认 键，系统自动将图像调节到最佳状态。
	行位置 按 ◀ 或 ▶ 键，调节画面水平位置。
	场位置 按 ◀ 或 ▶ 键，调节画面垂直位置。
	频率 按 ◀ 或 ▶ 键，调节图像频率。
相位 按 ◀ 或 ▶ 键，调节图像相位。	
恢复用户设置	按 ◀ 键，是，当前设置参数恢复初始设置；按 ▶ 键，否，返回上一级菜单。

- ❗ 注：
- 在不同的输入通道模式下，菜单中不需要调节的菜单项不显示或不可调。
 - 屏幕设置仅在VGA(电脑)通道模式下，且有信号时才可调。
 - 当开启微晶神画演示功能时，光影魔方设置值默认为关。当关闭微晶神画演示功能时，光影魔方恢复演示前的设置值。
 - 只有在光影魔方设置为关时，背光控制功能才可调。当光影魔方设置为开时，背光控制呈灰色，不可调，同时恢复到最大值100。

1. 请将节目源设置到**多媒体**模式下。(操作方法请参阅第15页)
2. 请插入外接设备。本机可支持U盘、移动硬盘、MP3、USB读卡器等**USB**移动设备。(连接方法请参阅第12页)

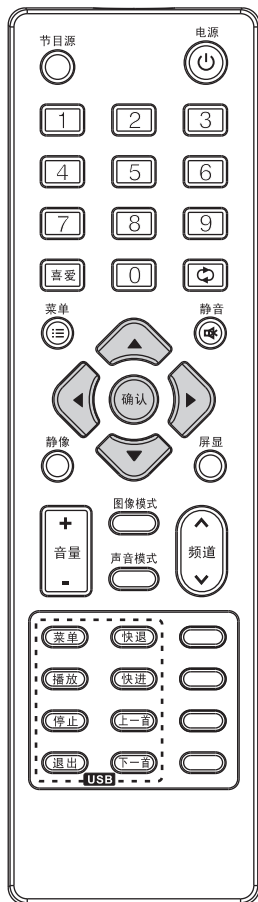

- ❗ 注:
1. 请正确插入带有**USB**接口的存储设备，请仔细阅读接入存储设备的说明书，对于不正确的接入引起的故障，不在我们的品质保证范围以内。
 2. 本机单路**USB**接口提供标准**5V**、**500mA**电流输出，使用带**USB**接口的大功耗存储设备前，请仔细阅读该存储设备的使用说明书。使用移动硬盘时建议将移动硬盘上的供电**USB**接口也接入，以保证供电。
 3. 为了防止数据丢失或损坏，建议您做好重要数据的备份，本公司对任何形式的数据丢失概不负责。
 4. 本机支持**USB**热拔插，但为了保证**USB**存储设备中数据的安全，请在操作前将**USB**存储设备正确插入本机的**USB**接口处；如果要取出**USB**存储设备，请先退出**USB**。对于不正确操作引起的**USB**存储设备损坏，本公司概不负责。
 5. 支持低速**USB**存储设备，但读取速度会相对较慢，请耐心等待。
 6. 如果播放高清电影出现停顿现象时，请确认是否使用**USB 2.0**设备，或者重新拔插**USB**设备，直至识别成**USB 2.0**为止。
 7. 本机多媒体功能可播放图片、视频及音频文件，对于不兼容的音视频格式，本机不保证兼容播放。
 8. 多媒体文件按存储时间排序。

图片播放

图片播放可支持大部分**JPG**、**BMP**、**PNG**格式文件，因技术更新等原因，某些具有上述格式的文件可能不支持。

- 1 在主菜单下，按 **◀** 或 **▶** 键，选择**图片**。

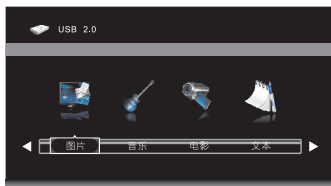

- 2 按**确认**键，进入磁盘选择界面。按 **◀** 或 **▶** 键，选择**C**磁盘，按**确认**键，进入存储文件磁盘；选择**返回**，按**确认**键，则返回上一级菜单。

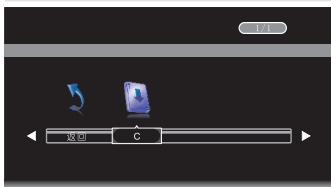

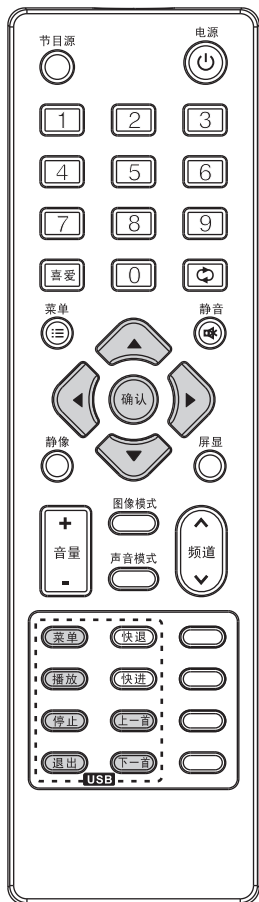

3 进入存储文件磁盘，按◀或▶或▲或▼键，选择播放的图片文件或存储播放图片文件的文件夹。

以文件夹为例：

4 按**确认**键，进入选中存储播放图片的文件夹。按◀或▶或▲或▼键，移动光标；选择**返回上一级**，按**确认**键返回上一级菜单；选择**返回**，按**确认**键返回到磁盘选择菜单；选择播放文件，按**播放**键，播放浏览该文件夹中存储的本机支持的图片文件。

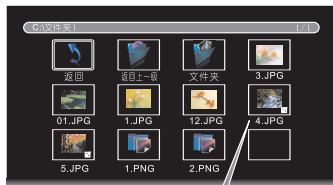

选定文件设置：

选中图片文件，按**确认**键，在图片文件框右下角有一标志，则该文件被设置为选定文件，按**播放**键，将播放当前目录下所设置的选定图片文件。

若要取消，选中文件，再按**确认**键，标志消失，即可。



❗注：在同一目录下，如果有设置选定文件，按**播放**键，仅播放当前目录下设置的选定图片文件。如果没有设置选定文件，按**播放**键，则顺序播放当前目录下本机支持的所有图片文件。

图片浏览过程中：

按**菜单**键，显示播放功能菜单，按◀或▶键，移动光标，按**确认**键确认或选择选项。按**菜单**或**退出**键，退出播放功能菜单。无功能菜单显示时，按**退出**键，退出播放返回上一级。

1. ||、▶：暂停、播放图片。
2. ◀、▶：选择播放上一张图片、下一张图片。
3. ■：停止播放。
4. ↺：重复播放模式选择。



选中图标，反复按**确认**键

将在**重播所有**(重复播放当前目录下所有本机支持的图片文件)、**重播关闭**(关闭重复播放)、**重播1**(单文件重复播放)之间切换。

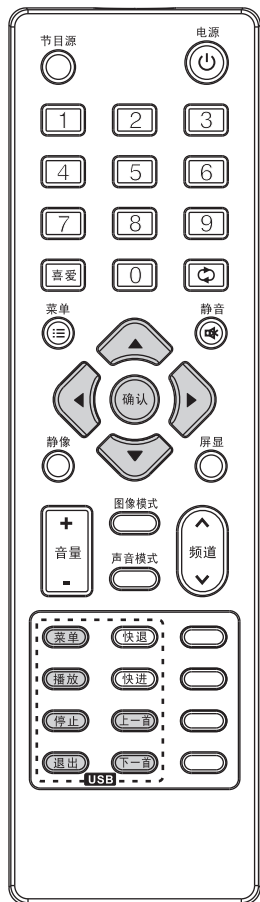

5. : 播放音乐/停止播放音乐。

注：播放磁盘中存储的本机所支持的音乐文件。（在没有选定音乐文件设置情况下，若本目录中有音乐文件，将播放本目录中的音乐文件；若本目录中无音乐文件，则无音乐播出。若有设置选定音乐文件，将播放您设置选定音乐文件，播放顺序按照文件存储的文件夹层次(从外到里)。)

6. : 文件列表显示，列表显示当前目录下所有本机支持的图片文件。按 或 键，移动光标，选择播放文件，按 **确认** 键确认播放。按 **退出** 键，退出文件列表；或按 键将光标移至关闭，按 **确认** 键确认退出文件列表。

7. : 显示当前播放文件信息。按 **退出** 键，退出文件信息显示或按 **确认** 键确认退出文件信息显示。



8. 、: 图片顺时针、逆时针旋转。

9. 、: 图片放大、缩小。

10. : 移动画面。按 **确认** 键屏幕右下角显示 标识后，按 或 或 或 键，移动画面，再按 **确认** 键返回。

注：因本机设置的画面显示均为整体显示，若要实施移动画面功能，请先将该图片放大，方可。

!注：播放、暂停、停止、上一张、下一张功能也可以使用遥控器上的按键来实施。

音乐播放

音乐播放可支持大部分MP3、WMA、AAC格式文件，因技术更新等原因，某些具有上述格式的文件可能不支持。

1 在主菜单下，按 或 键，选择音乐。

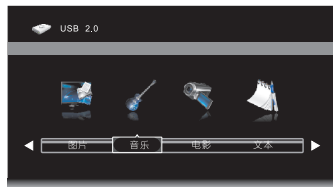

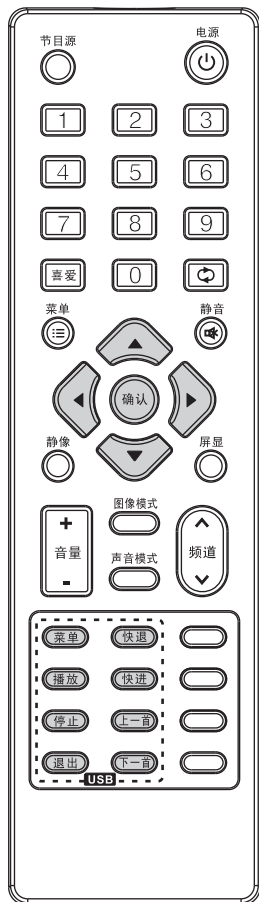

2 按**确认**键，进入磁盘选择界面。

按**◀**或**▶**键，选择C磁盘，按**确认**键，进入存储文件磁盘；选择**返回**，按**确认**键，则返回上一级菜单。



3 进入存储文件磁盘，按**◀**或**▶**或**▲**或**▼**键，选择播放的音乐文件或存储播放音乐文件的文件夹。



以文件夹为例：

4 按**确认**键，进入选中存储播放音乐的文件夹。

按**◀**或**▶**或**▲**或**▼**键，移动光标；选择**返回上一级**，按**确认**键返回上一级菜单；

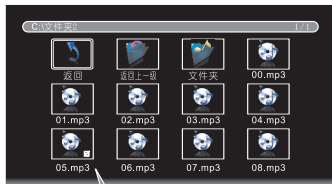

选择**返回**，按**确认**键返回到磁盘选择菜单；

选择播放文件，按**播放**键，播放该文件夹中存储的本机支持的音乐文件。

选定文件设置：

选中音乐文件，按**确认**键，在音乐文件框右下角有一标志，则该文件被设置为选定文件，按**播放**键，将播放当前目录下所设置的选定音乐文件。

若要取消，选中文件，再按**确认**键，标志消失，即可。

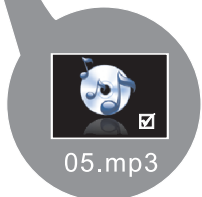

注：在同一目录下，如果有设置选定文件，按**播放**键，仅播放当前目录下设置的选定音乐文件。如果没有设置选定文件，按**播放**键，则顺序播放当前目录下本机支持的所有音乐文件。

音乐播放过程中：

按**菜单**键，显示播放功能菜单，按**◀**或**▶**键，移动光标，按**确认**键确认或选择选项。按**菜单**或**退出**键，退出播放功能菜单。无功能菜单时，按**退出**键，退出播放返回上一级。

1. **||**、**▶**：暂停、播放音乐。
2. **◀**、**▶**：快退、快进播放。
3. **◀**、**▶**：选择播放上一首、下一首音乐。

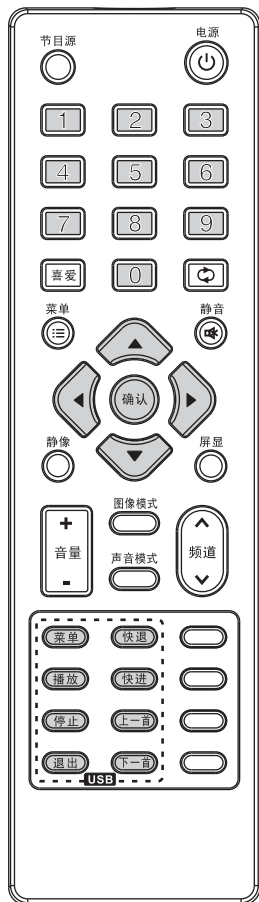

4. ■ : 停止播放。
5. ⏮ : 重复播放模式选择。

选中图标，反复按**确认**键将在**重播所有**(重复播放当前目录下所有本机支持的音乐文件)、**重播关闭**(关闭重复播放)、**重播1**(单文件重复播放)之间切换。

6. 🔇 : 静音。

7. 📄 : 文件列表显示，列表显示当前目录下所有本机支持的音乐文件。按▲或▼键，移动光标，选择播放文件，按**确认**键确认播放。按**退出**键，退出文件列表；或按▶键将光标移至关闭，按**确认**键确认退出文件列表。

8. ⏮ : 跳到您设置的时间播放。

选中图标，按**确认**键，显示**输入要搜寻的时间**菜单，按◀或▶键，移动光标，按0-9数字键输入时间，光标移至**确认**处，按**确认**键确认，则从您输入的时间开始播放。



- ❗注：1.播放、暂停、停止、快退、快进、上一首、下一首功能也可以使用遥控器上的按键来实施。
2.播放音乐歌词显示，与您存储的文件有关联。显示歌词需有.lrc文件，必须与音乐文件存储在同一个目录下，而且要同名。

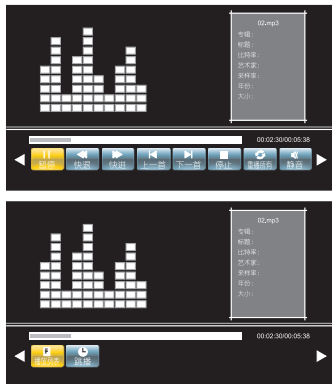

电影播放

电影播放可支持大部分AVI、MPG、MPEG、DAT、MP4、TS、RM/RMVB、MKV/MOV等格式文件，因技术更新等原因，某些具有上述格式的文件可能不支持。

- 1 在主菜单下，按◀或▶键，选择**电影**。

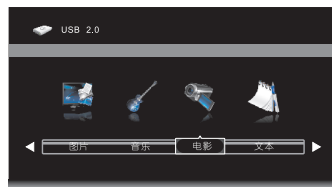

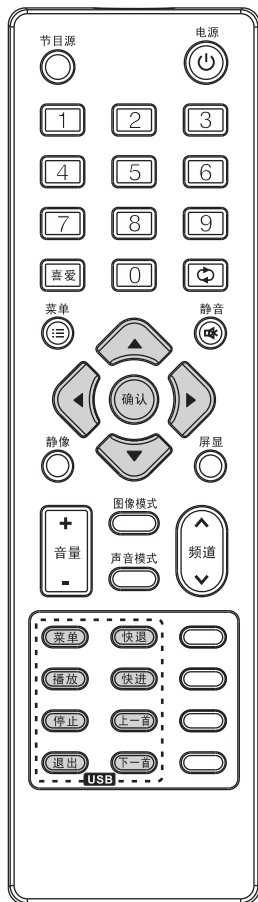

2 按**确认**键，进入磁盘选择界面。

按**◀**或**▶**键，选择**C**磁盘，按**确认**键，进入存储文件磁盘；选择**返回**，按**确认**键，则返回上一级菜单。



3 进入存储文件磁盘，按**◀**或**▶**或**▲**或**▼**键，选择播放的电影文件或存储播放电影文件的文件夹。



以文件夹为例：

4 按**确认**键，进入选中存储播放电影的文件夹。

按**◀**或**▶**或**▲**或**▼**键，移动光标；

选择**返回上一级**，按**确认**键返回上一级菜单；

选择**返回**，按**确认**键返回到磁盘选择菜单；

选择播放文件，按**播放**键，播放该文件夹中存储的本机支持的电影文件。

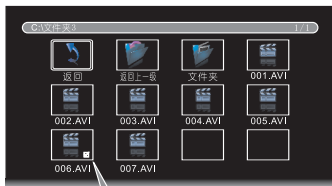

选定文件设置：

选中电影文件，按**确认**键，在电影文件框右下角有一标志，则该文件被设置为选定文件，按**播放**键，将播放当前目录下所设置的所有选定电影文件。

若要取消，选中文件，再按**确认**键，标志消失，即可。



❗注：在同一目录下，如果有设置选定文件，按**播放**键，仅播放当前目录下设置的选定电影文件。如果没有设置选定文件，按**播放**键，则顺序播放当前目录下本机支持的所有电影文件。

电影播放过程中：

按**菜单**键，显示播放功能菜单，按**◀**或**▶**键，移动光标，按**确认**键确认或选择选项。按**菜单**或**退出**键，退出播放功能菜单。无功能菜单显示时，按**退出**键，退出播放返回上一级。

1. **||**、**▶**：暂停、播放电影。
2. **◀**、**▶**：快退、快进播放。
3. **◀**、**▶**：选择播放上一部、下一部电影。
4. **■**：停止播放。

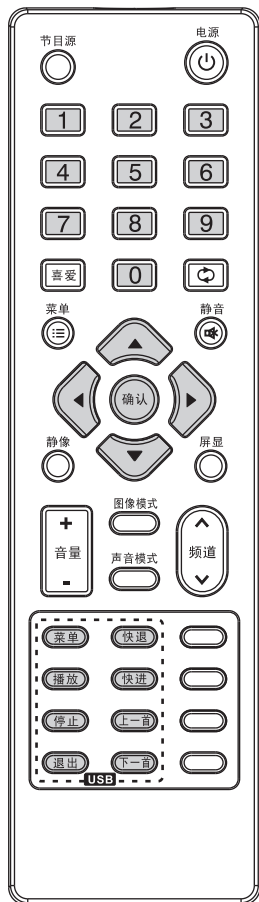

5. : 重复播放模式选择。

选中图标, 反复按**确认键**将在**重播所有**(重复播放当前目录下所有本机支持的音乐文件)、**重播关闭**(关闭重复播放)、**重播1**(单文件重复播放)之间切换。

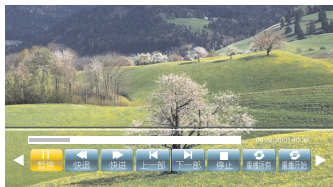

6. : 片段重播设置。

选中图标, 反复按**确认键**将在**重播开始**、**重播结束**、**无重播**之间切换。

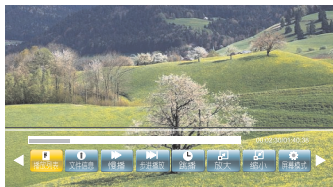

选中图标, 将图标选择显示在**重播开始**, 按**确认键**确认, 屏幕左下侧显示**A**, 则表示重播内容从此时开始, 而图标也切换显示到**重播结束**, 再按**确认键**, 屏幕左下侧显示**A-B**, 则表示重播内容选择结束, 而屏幕将重复播放您选择设置的这段内容。图标显示**无重播**, 按**确认键**, 则连续正常播放。

7. : 文件列表显示, 显示当前目录下所有本机支持的电影文件。按**▲**或**▼**键, 移动光标, 选择播放文件, 按**确认键**确认播放。按**退出键**, 退出文件列表; 或按**▶**键将光标移至关闭, 按**确认键**确认退出文件列表。

8. : 显示当前播放文件信息。

按**▲**或**▼**键, 移动光标, 选择选项; 按**◀**或**▶**键, 调节选项值, 可调节音轨、字幕选项。按**退出键**, 退出文件信息显示或将光标移至关闭, 按**确认键**确认退出文件信息显示。

注: 音轨、字幕调整, 以您的播放文件有关。

9. : 慢速播放。慢速播放时, 按**播放键**将恢复正常播放。

选中图标, 反复按**确认键**, 播放速度在2X、4X、8X、16X选择。

10. : 步进播放(按帧播放)。选中图标, 反复按**确认键**, 进行步进播放。

11. : 跳到您设置的时间播放。

选中图标, 按**确认键**, 显示**输入要搜寻的时间**菜单, 按**◀**或**▶**键, 移动光标, 按**0-9**数字键输入时间, 光标移至**确认**处, 按**确认键**确认, 则从您输入的时间开始播放。



12. 、: 图片放大、缩小。

13. : 屏幕模式选择, 反复按**确认键**, 在自动、4:3、16:9之间选择。

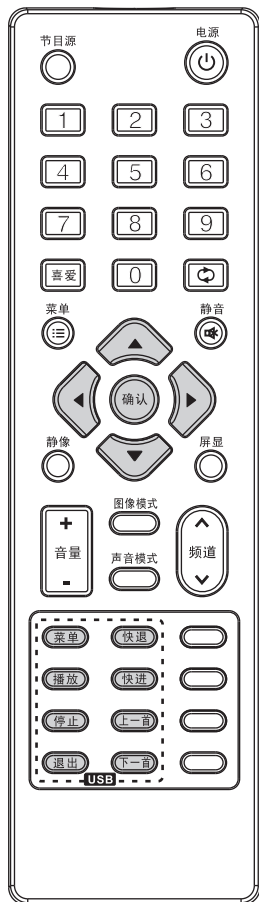

14. ：移动画面。按确认键屏幕右下角显示标识后，按◀或▶或▲或▼键，移动画面，再按确认键返回。

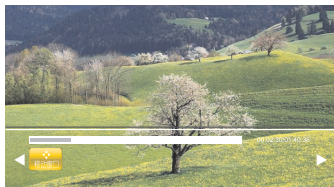

注：因本机设置的画面显示均为整体显示，若要实施移动画面功能，请先将该图片放大，方可。

❗注：播放、暂停、停止、快退、快进、上一部、下一部功能也可以使用遥控器上的按键来实施。

文本播放

文本播放可支持大部分TXT格式文件，因技术更新等原因，某些具有上述格式的文件可能不支持。

1 在主菜单下，按◀或▶键，选择文本。



2 按确认键，进入磁盘选择界面。

按◀或▶键，选择C磁盘，按确认键，进入存储文件磁盘；选择返回，按确认键，则返回上一级菜单。



3 进入存储文件磁盘，按◀或▶或▲或▼键，选择播放的文本文件或存储播放文本文件的文件夹。



以文件夹为例：

4 按确认键，进入选中存储播放文本的文件夹。按◀或▶或▲或▼键，移动光标；选择返回上一级，按确认键返回上一级菜单；

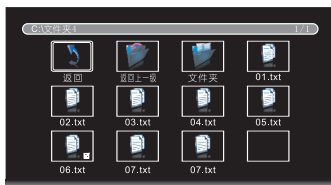

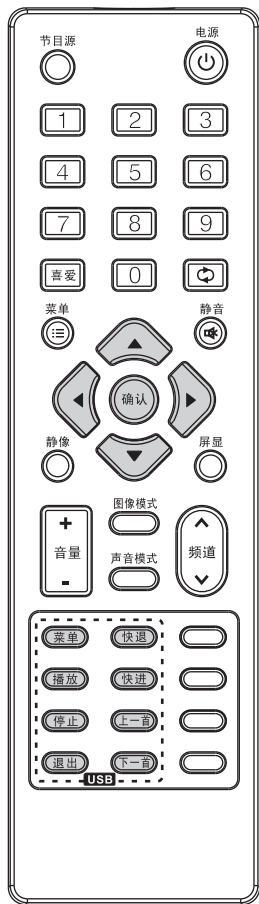

选择返回，按**确认**键返回到磁盘选择菜单；
选择播放文件，按**播放**键，播放该文件夹中存储的本机支持的文本文件。

选定文件设置：

选中文本文件，按**确认**键，在文本文件框右下角有一 标志，则该文件被设置为选定文件，按**播放**键，将播放当前目录下所设置的所有选定文本文件。

若要取消，选中文件，再按**确认**键， 标志消失，即可。



注：在同一目录下，如果有设置选定文件，按**播放**键，仅播放当前目录下设置的选定文本文件。如果没有设置选定文件，按**播放**键，则顺序播放当前目录下本机支持的所有文本文件。

文本浏览过程中：

按**菜单**键，显示播放功能菜单，按 **◀** 或 **▶** 键，移动光标，按**确认**键确认或选择选项。按**菜单**或**退出**键，退出播放功能菜单。无功能菜单显示时，按**退出**键，退出播放返回上一级。

1. **◀**、**▶**：上翻页、下翻页。

2. **⏮**、**⏭**：选择播放上一部、下一部文本。

3. **■**：停止播放。

4. **🎵**：播放音乐/停止播放音乐。



注：播放磁盘中存储的本机所支持的音乐文件。（在没有选定音乐文件设置情况下，若本目录中有音乐文件，将播放本目录中的音乐文件；若本目录中无音乐文件，则无音乐播出。若有设置选定音乐文件，播放顺序按照文件存储的文件夹层次（从外到里）。）

5. **F**：文件列表显示，列表显示当前目录下所有本机支持的文本文件。按 **▲** 或 **▼** 键，移动光标，选择播放文件，按**确认**键确认播放。按**退出**键，退出文件列表；或按 **▶** 键将光标移至关闭，按**确认**键确认退出文件列表。

6. **i**：显示当前播放文件信息。按**退出**键，退出文件信息显示或按**确认**键确认退出文件信息显示。

注：播放、暂停、停止、上翻页、下翻页、上一部、下一部功能也可以使用遥控器上的按键来实施。

支持模式

VGA模式表：640×480 60Hz。

800×600 60Hz。

1024×768 60Hz。

1360×768 60Hz (1366×768屏)。

1280×1024 60Hz (FULL HD屏)。

YPbPr模式表：480i 60Hz, 480P 60Hz。

576i 50Hz, 576P 50Hz。

720P 50Hz, 720P 60Hz。

1080i 50Hz, 1080i 60Hz。

1080P 50Hz, 1080P 60Hz。

HDMI模式表：480i 60Hz, 480P 60Hz。

576i 50Hz, 576P 50Hz。

720P 50Hz, 720P 60Hz。

1080i 50Hz, 1080i 60Hz。

1080P 50Hz, 1080P 60Hz。

640×480 60Hz。

800×600 60Hz。

1024×768 60Hz。

1360×768 60Hz

1280×1024 60Hz。

1920×1080 60Hz。

简单故障排除法

在与维修人员联系之前，请先按照下列的故障一览表检查问题的起因。

现象	检查下列项目
电源没有接通，指示灯不亮	电源线没插上。
彩色/色调不佳	没有正确调整对比度、彩色、色调。
显示屏上出现斑点	可能有来自汽车、摩托车、霓虹灯和其它电器干扰。
显示屏上出现条纹	可能有来自其它电视机、电子设备及广播电台的电波干扰。
双重或多重图像	可能有从山或大楼反射来的广播电波。 检查天线方向是否正确。
图像有雪花状干扰	天线馈线可能破损或脱落。 检查天线方向是否正确。
遥控器失灵	遥控器电池可能已耗尽。 电池极性可能装反。
显示屏出现黑屏或其它现象，并且遥控器按键不起作用。	因本机为复杂系统，可能您有错误操作，而引起这种现象。此时，按主电源开关，将本机关闭，待几分钟后，再开启。

技术规格

机型		LE-42HT51
电源		~ 220V 50Hz
额定功率		70W
待机功率		≤ 0.5W
能效等级		1级
外型尺寸 (宽×厚×高) 单位: mm	含底座	1007 × 235 × 676
	不含底座	1007 × 52 × 625
质量 单位: kg	含底座	15
	不含底座	12.5
端 □	射频输入 (RF INPUT)	1组
	视音频输入 (AV INPUT)	1组
	视音频输出 (AV OUTPUT)	1组
	高清分量输入 (COMPONENT INPUT)	1组
	VGA输入(PC IN)	1组
	HDMI输入	1组
	USB端口	1组
	耳机输出	1组
附件		简易说明书 × 1, 保修卡 × 1, 遥控器 × 1。
选购附件		底座 × 1, 壁挂组件 × 1。

- ❗ 注: 1. 设计及规格之更改恕不另行通知。
 2. 本机的附件配置以您购买的实物为准。
 3. 本说明书的外观图形仅供参考, 具体外观以您购买的实物为准。

本产品中有害物质或元素的名称及含量

部件名称	有害有害物质或元素						
	铅 (Pb)	汞 (Hg)	镉 (Cd)	六价铬 (Cr ⁶⁺)	多溴联苯 (PBB)	多溴二苯醚 (PBDE)	
显示屏及部件	×	○	○	○	○	○	
机壳	○	○	○	○	○	○	
塑料框架	○	○	○	○	○	○	
主板部件	×	○	○	○	○	○	
其它印制板部件	×	○	○	○	○	○	
音箱(含扬声器)	○	○	○	○	○	○	
遥控器	×	○	○	○	○	○	
插头电源线	○	○	○	○	○	○	
连接器(含连接线)	○	○	○	○	○	○	
包装物	○	○	○	○	○	○	
底座 *	○	○	○	○	○	○	
壁挂组件 *	○	○	○	○	○	○	

注： 1.表中“○”表示该物质或元素含量在SJ/T11363-2006《电子信息产品中有害物质的限量要求》标准的要求以下；表中“×”表示该物质或元素含量超出SJ/T11363-2006《电子信息产品中有害物质的限量要求》标准的要求。(标有“×”的原因是：现阶段没有可供选择的替代技术或部件。)

2.表中带“*”的为选购附件，具体的以您购买的实物为准。

厦门华侨电子股份有限公司
福建省厦门市湖里大道22号
邮政编码：361006
全国统一服务热线：4008885666
网址：<http://www.iPrima.com.cn>

根据中国电子视像行业协会规定，本产品环保使用期限为十年。