



使用说明书



# 洗衣机

XQB50-397SN XQB60-W2TT  
 XQB60-62SF XQB70-W2TT  
 XQB70-57SF XQB65-W2TT  
 XQB55-W1MT XQB65-S2TT  
 XQB55-W11MT

10001010101000111101010

DIGITAL

# DIGITAL LG



1000101010100011110101001010010101001

10001010101000111101010010100101

001111010101011101011 <http://www.lge-panda.com>

DIGITAL

如有问题  
请拨打LG服务一号通



南京乐金熊猫电器有限公司  
 地址：中国南京市白下区海福巷118号  
 电话：025-87706666  
 传真：025-84872931  
 邮编：210007  
 售后服务热线：025-84876315

免费咨询电话：8008288008  
 (全国区域免费电话)



售后服务网址 <http://www.lge-panda.com>

P/NO:3828EN3795E (6)

**免费服务电话**  
**8008288008**

在使用本产品之前，请您仔细阅读该说明书，并请妥善保管，以备将来需要。

# 目录

安全方面的注意事项 .....	2	可选择的洗衣方法 .....	14
特点 .....	4	洗涤剂的使用 .....	15
部件名称 .....	5	漂白剂的使用 .....	15
操作开关功能介绍 .....	6	柔软剂的使用 .....	15
安装方法 .....	8	维护保养 .....	16
洗衣前的准备 .....	10	故障的诊断 .....	16
放置 .....	11	其它 .....	17
标准洗衣程序 .....	11	记录 .....	17
预约洗衣程序 .....	12	规格 .....	18
各程序运行时间表 .....	12	电路原理图 .....	18
其他洗衣程序 .....	13	LG 电子产品保修说明 .....	19

## 安全方面的注意事项(请务必遵守)

为了防止危害或损伤到使用人和他人的人身与财产，就安全方面需务必遵守的事项作如下说明：

- 对无视表示内容，错误地使用时，会引起的危害或损伤的程度，用下列符号进行分类、说明。



**警告**

违反标识事项时有可能发生严重的伤害或死亡的内容



**注意**

违反标识事项时有可能发生轻微的伤害或产品损伤的内容

- 对希望遵守的内容的种类，用下列符号进行分类 / 说明。例如：



该图标是对有可能发生危险的事项和操作唤起注意的记号。



该图标在特定条件下，唤起有可能触电的注意的记号。



该图标在特定条件下，唤起有可能发生火灾的注意的记号。



该图标在特定条件下，有可能发生破裂的注意的记号。

# 安全方面的注意事项(请务必遵守)

## 警告



1. 请勿用湿手插/拔电源插头。
2. 保持电源插头清洁,勿用湿布除尘。
3. 当机器被损坏,出现故障时,部件散开或部件丢失损坏时,不要操作洗衣机。

禁止

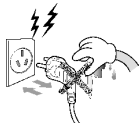

- 以上误使用行为,有可能引发火灾或触电。



1. 请单独使用 220V~,5A 以上的三芯电源插座。
2. 插座要可靠接地。
3. 建议使用漏电保护插座。

禁止

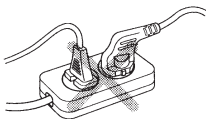

- 以上误使用行为,有可能引发火灾或触电。



1. 除修理技术者外请不要随意拆卸或改造洗衣机。
2. 使用完毕,进行维护或清洗时,应拔掉电源插头。
3. 请不要用水清洗面板。
4. 电源线采用 Y 形连接,如有损坏,必须由专业人员更换;或与我公司售后服务热线联系。

- 以上误使用行为,有可能引发火灾或触电。



1. 不要让洗衣机接触或靠近热源/明火(如:蚊香、蜡烛、香烟等)。

禁止



- 以上误使用行为,有可能发生火灾、漏电、漏水。



1. 清洁时请不要往洗衣机上洒水。
2. 请勿在 187V~242V 以外的电压下使用。
3. 请勿在 0.03~1Mpa 以外的水压下使用。

禁止



- 以上误使用行为,有可能发生火灾、漏电、漏水。



1. 使用完毕与清洁时请拔出电源插头,关闭水龙头。
2. 拔插头时请勿拽拉电源线。
3. 电源插头接触过松时或电源线损坏时请勿使用。
4. 请勿强弯、绑扎、重压电源线。
5. 请不要将洗衣机放在户外、湿气大的地方或地毯上使用。
6. 当洗衣机被洪水浸泡后禁止使用。

- 以上误使用行为,有可能发生火灾或短路。



1. 请勿将易燃/挥发性物质或沾有上述物质的衣物放入或靠近洗衣桶。

禁止



- 以上误使用行为,可能发生爆炸。



1. 请勿让幼童接触或靠近洗衣机。
2. 拆卸下来的包装请及时废弃,勿让儿童接触或吞食。
3. 儿童及残疾人士请在监护人陪同下使用产品。
4. 脱水时,如果洗涤上盖打开 15 秒钟内,洗涤/脱水桶不停转动,请立即关闭电源,并拨打本公司的客服电话。

- 以上误使用行为,会引起人身伤害。



1. 运行中请勿将手或脚伸到洗衣机驱动部下面。
2. 脱水桶未完全停止旋转前,请勿用手触摸桶内衣物。
3. 注意:不要连接热水水源

禁止



- 以上误使用行为,会引起人身伤害。

# 安全方面的注意事项(请务必遵守)

## ⚠ 注意

1. 用温水洗涤时, 请勿超过40℃。
2. 请勿攀爬或搁置重物在洗衣机上。

注意

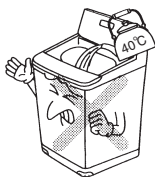

- 以上误使用行为, 有可能使洗衣机发生变形。

1. 不要让水在机器中残留, 以免冻结。

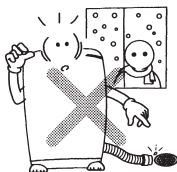

- 以上误使用行为, 有可能引起损坏。

1. 请不要洗涤防水性衣物(如雨披、羽绒服、浴帘、睡袋等)。

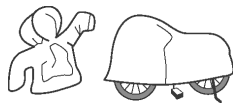

- 以上误使用行为, 有可能引起振动。

## 特点



本洗衣机在折盖打开的情况下将不进行工作。

如果在洗涤、漂洗或脱水过程中打开了折盖, 为安全起见, 洗衣机将停止运行。

不要将任何有磁性的物品放在洗衣机上, 也不要将任何会受磁性干扰的物品(如手表、闹钟等)放在洗衣机上。

提示: LG洗衣机采用了安全的感知系统, 脱水时若有不平衡、强烈的振动及外部冲击, 洗衣机将会自动感知。为修正此现象, 洗衣机会停止脱水并重新进水, 修正衣物不平衡再进行脱水。此现象并非故障, 请检查洗衣机是否安装平稳。

## 桶转洗涤方式

- 当波轮运转时, 洗衣机内桶以相反的方向转动, 从而产生强有力的洗衣水流, 提高了洗衣效果。



## 模糊逻辑控制方式

- 洗衣机自动感知衣量, 并设置最佳洗衣状态, 如水位、洗衣时间等。
- 电子控制系统采用了最先进的技术, 确保提供最佳洗涤效果。

启动

感知衣量感知水位感知

设置最佳洗涤状态

运行

自动断电

## 3段水位洗涤方式

- 3段水位洗涤是在洗涤过程中, 分3阶段的水位进行洗涤。
- 3段水位设置的洗衣方式将提高洗涤剂的使用效率, 提供最佳的洗涤效果, 有效降低缠绕, 使洗涤更加彻底、干净。



第一步: 浸透



第二步: 疏松



第三步: 分离

# 特点

## 10 档水位选择

- 10 档水位是洗涤时可选择 10 个不同档次水位进行洗涤，即使洗少量衣物也有合适的水位。
- 水位从 1 到 10 逐渐增高。



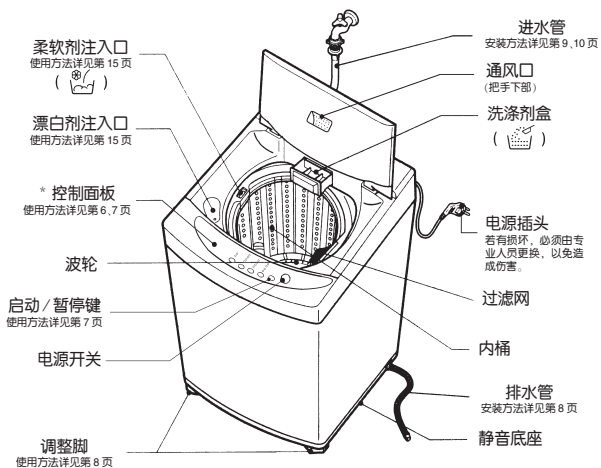

# 部件名称



- 带 \* 的部品依型号的不同会有所不同。

## 附件

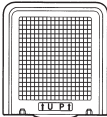
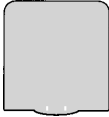
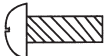
进水管	排水管	防鼠底板	防鼠底板固定螺钉(可选择)
 <p>一根(长度 1 米) (P/NO.:5214FA1609U 或者 5215EN1003A)</p>	 <p>一根 (P/NO.:5215EN1004A) 或 一根 (P/NO.:5215EN1004B) 或 一根 (P/NO.:5215FA1679C)</p>	 <p>一块 (P/NO.:3550EN1009A)</p> <p>或</p>  <p>一块 (P/NO.:MCK59914701)</p>	 <p>一个 (P/NO.:4JN0002A)</p>

另行销售的零部件

- 进水管
- 排水管 (P/NO:MCK59914701)

另行销售的零部件可以到当地的 LG 电子维修中心或维修站购买。

# 操作开关功能介绍

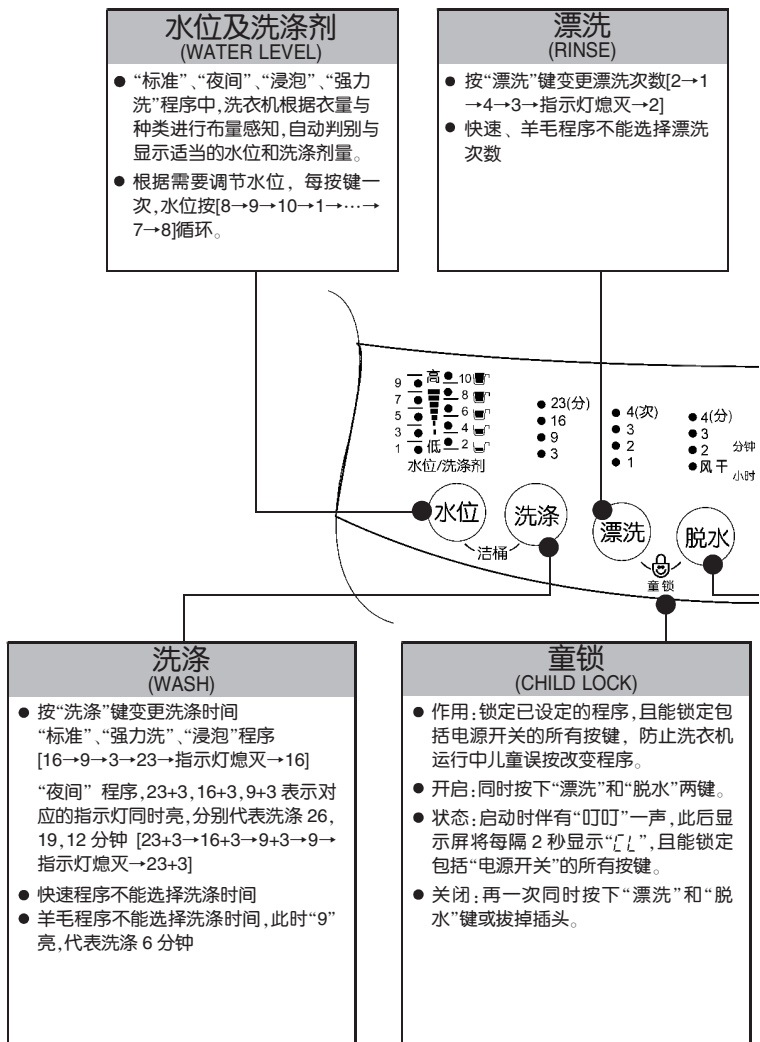

\* 若觉信号声烦人, 可同时按下“洗涤”和“漂洗”键取消信号声, 再按一次可恢复。

\* 窗口显示说明: 按“预约”键时, 显示预约时间, 程序运行后, 显示剩余时间。

\* 以下情况可进行 3 段水位洗衣方式

① 选择“标准”、“强力洗”程序, 水位为“5-8”, 洗涤时间为“16”分钟时。

② 选择“夜间”程序, 水位为“5-8”, 洗涤时间为“26”分钟时。

③ 选择“浸泡”程序, 水位为“5-8”时。

### 预约 (RESERVATION)

- 当您想离开一段时间,可预约洗衣终了时间,以免衣物起皱。
- 可选择 3~48 小时洗衣终了时间。预约时间由[3→4→...→12→14→...→48→3]循环。
- 羊毛程序不能预约。

### 启动/暂停键 (START / PAUSE)

- 接通电源后,要使本机开始工作,则必须按下“启动/暂停”键(工作指示灯闪烁)。
- 要使正在工作中的洗衣机暂停或改变程序,则再按动此键工作指示灯由闪烁变常亮,再按一次,可恢复正常。

### 电源开关 (AUTO OFF)

- 用来开关电源。
- 洗衣结束后 10 秒钟或在暂停状态下 10 分钟后,电源自动断电。

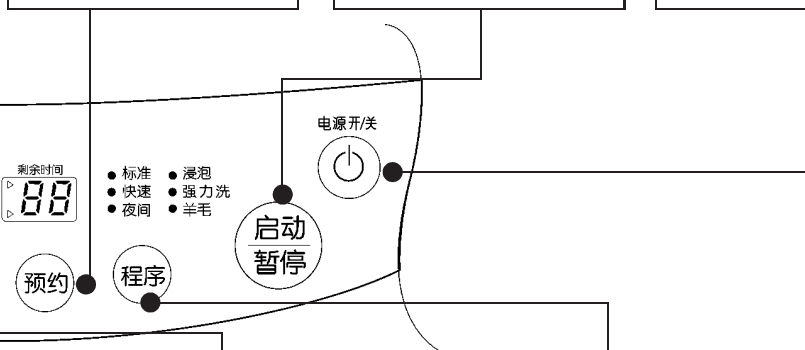

### 脱水 (SPIN)

- 按“脱水”键变更脱水时间  
[4→3→2→5→指示灯熄灭→4]或  
[3→2→指示灯熄灭→风干(30分)→]
- 快速,羊毛程序不能选择脱水时间
- 风干程序的最大容量为 2Kg,当洗涤完了后,取出衣物平整地放入桶内,进行风干,通过通风口可以通风干燥桶内衣物,防止湿气引起发霉。
- 根据布量多少,可以选择风干时间按脱水键,风干时间由[30分→60→2(小时)→3→]变化。

### 程序 (PROGRAM)

- 根据洗涤剂选择合适的程序:

程序	衣物类型
标准	常规衣物
快速	不太脏的衣物
夜间	常规衣物
浸泡	特别脏的衣物
强力洗	厚重衣物
羊毛	羊毛细织衣物

- 洁桶洗:启动电源,同时按“水位”和“洗涤”键,此时显示“t C”,按“启动/暂停”键程序开始执行。进水 10 分钟后,投入氧化性漂白剂约 300g,程序执行完毕,打开折盖,散去桶内异味。该程序不能洗涤衣物,不能进行程序变更。
- 只有洗涤情况下,才能进行程序变更。

### 注意:

- 打开“电源”键后,如果首先按下“洗涤”、“漂洗”、“脱水”按钮中的一个,则其前面的指示灯自动熄灭,例如:打开“电源”键后,首先按下了“漂洗”键,则“洗涤”指示灯熄灭,而“脱水”指示灯却不熄灭。
- 洗衣机运行后,在洗涤情况下,可以进行“洗涤”、“漂洗”、“脱水”的设置;在漂洗和脱水情况下,只能进行“脱水”的设置。
- 洁桶洗不要使用氯类漂白剂,不要使用洗涤剂盒。

# 安装方法

## 把洗衣机安放在平整, 坚实的地面



- 用户请勿将包装用底座 (塑料支架) 放在洗衣机下面, 否则会产生异响及损坏洗衣机。

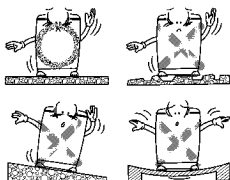

- 安放在平整, 坚实的地面。

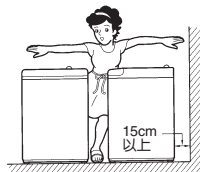

- 与墙壁保持 15cm 以上的距离, 便于散热及降低噪音。

## 洗衣机水平调整

- 洗衣机正面两个支撑脚为可调整脚, 当洗衣机安放不平时, 稍稍抬起前部, 左右旋转可调整脚, 使之水平。

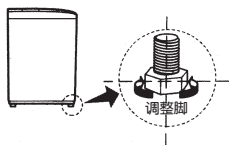

- 如图所示确认洗衣机是否水平。



水平  
内桶与外箱体左右、  
前后距离应一致。



不水平  
内桶与外箱体左右、  
前后距离不一致。

## 安装防鼠底板



- 请将洗衣机侧身轻轻放倒在柔软的垫子上(如毛巾布, 毛毯等), 拿出防鼠底板, 从洗衣机后面(如图所示)轻轻插入。(如果防鼠底板未完全插入, 洗涤和脱水时将可能产生噪音。)
- 在螺钉孔处安装固定螺钉。

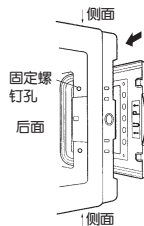

## 排水管安装

- 将排水管连接到洗衣机的排水管口上。

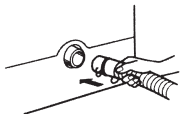

- 先将排水管往机体内推, 然后再用卡簧固定。

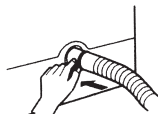

- 洗衣机不能安放在无地漏的地方, 否则无法排水。

- 排水管一定要插到位, 否则将可能导致漏水。

- 洗衣机工作时要将排水管放下, 管子不能缠绕。

- 排水管的高度应低于 6cm, 总长度不超过 3m, 否则将可能导致洗衣机不能正常排水。





## 更换内排水管方向的方法 (只针对排水管口在左右两侧的型号)

- 1** 将后盖螺钉松开，取下后盖。松开排水管与底座的固定螺钉。取下对侧的排水孔帽。

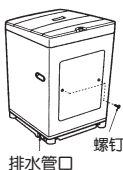

- 2** 小心地将内排水管移至另一方向，勿将它折损。



- 3** 将内排水管安装到位置后，必须上紧固定排水管的螺钉。

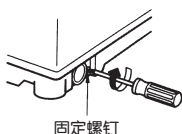

- 4** 盖上后盖，上螺钉。将排水孔帽安装到底座另一侧面。

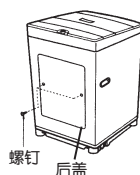

## 安装进水管

- 进水管与洗衣机的连接 \* 请使用随机配用的新进水管组件与洗衣机连接，不要使用已用过的旧的进水管组件。

- 1** 确认进水管连接座里有黑色的密封橡胶垫。若没有，连接后会出现漏水。

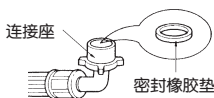

- 2** 将进水管连接座垂直放在进水阀口上。

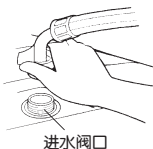

- 3** 顺时针缓慢旋紧进水管连接座，以确保进水管连接座与进水阀连接牢固。

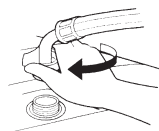

- 进水管与水龙头的连接

- 1** 一手拿着连接座，一手按住扣环往下拉，将连接座与进水管分开。

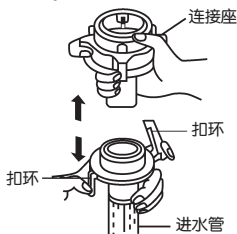

- 2** 将上连接头上的四颗固定螺钉拧松，旋转下连接头，使上下连接头间有3个螺纹的间隙。

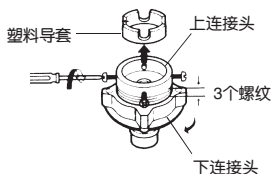

⚠ 如果水龙头管径过粗，可去掉里面的塑料导套。

- 3** 均匀调整连接头的四个螺钉，使靠墙壁侧的两个螺钉首先与水龙头外侧充分接触。

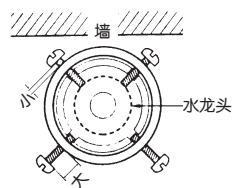

⚠ 靠近墙壁的螺钉可预先用手拧进一些。

# 安装方法

## 安装进水管

### ● 进水管与水龙头的连接

- 4 将上连接座抵住水龙头口,使其内部密封垫与水龙头充分接触(请注意不可取出密封垫)。

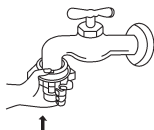

⚠ 请选用标准水龙头,水龙头口部必须平整,如不平,请挫平。

- 5 如图旋转墙对侧的两个螺钉使其与水龙头接触后,再用螺丝刀旋紧。

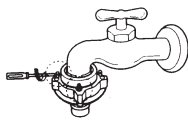

- 6 旋转下连接头直到上下连接头拧紧为止(如未拧紧,会发生漏水)。旋转后,上下连接头之间的间隙在3mm以下。

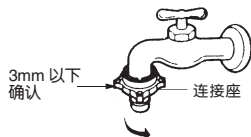

- 7 取下进水管时:将进水管的扣环向下按。

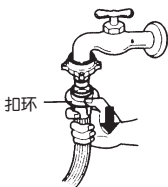

- 8 安装进水管时:将进水管向上插入下连接座,然后松开扣环。

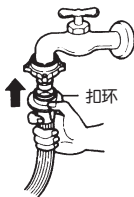

- 9 确认下连接座与进水管连接是否牢靠。

- 将进水管连接座与进水阀拧紧,然后慢慢打开水龙头,看是否漏水。
- 请用手握住进水管中部,轻轻向下拽拉进水管,看进水管是否松动。
- 若发生漏水或松动现象,请按1-8顺序重新安装(搬家等需要重新安装进水管接头,请按照相同顺序进行)。

# 洗衣前的准备

- 检查衣服是否可以用水洗。



- 一定要除去如钥匙,别针,硬币之类的东西。

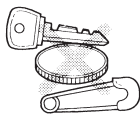

- 有油污或易褪色的衣物,应分开清洗。



## 准备好了吗?

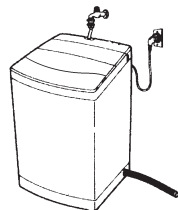

- 洗衣前掸去衣物灰尘。



- 清洗衣物前应把衣物从内向外翻。



- 清洗精细衣物时,应放入尼龙袋中。



- 插上电源插头。
- 投入洗涤物(洗涤物的高度不超出洗涤桶上平衡圈的下沿)。
- 打开水龙头,放下排水管。

## 放置

- 在洗涤前水位要将衣物覆盖住,根据实情调整衣物大小,松动的衣物不要超过洗衣桶上端孔位。
- 洗涤开始后再添衣物需按启动键,将衣物浸入水中再关上折盖按启动键再进行洗涤。
- 在洗涤大而轻的衣物(例如:羽绒服、棉衣、羊毛等)前,应该将该类衣物放入尼龙袋中,必须使衣物完全浸泡在水中,以免衣物受损。
- 将长而精致的衣物放入尼龙袋中洗涤,对那些带子较长或本身较长的衣物,使用尼龙袋会有效防止缠绕。
- 不要使用洗衣机洗涤防水衣物(例如:雨衣等)。
- 不要洗涤沾有易燃物质(如蜡、清洁剂等)的织物。

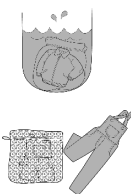

## 标准洗衣程序

### 一般洗衣



-  ● 洗涤除毛毯,羊毛制品以外的一般衣物。

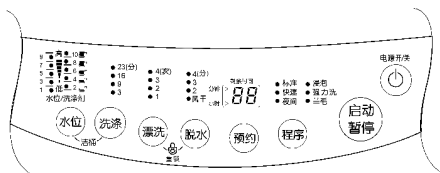

### 洗衣步骤

#### 1. 按下电源按钮。

- 电源打开后,洗衣机自动设定为“标准”程序。

#### 2. 将衣物放入洗涤桶内。

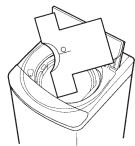

#### 3. 按“启动/暂停”键。

- 波轮在无水状态下旋转约8秒钟以检测洗涤量,并显示出洗涤所需的水位及洗涤剂量。



#### 4. 投入洗涤剂。

- 根据洗涤剂指示灯的提示,投入适当的洗涤剂。(详见15页)

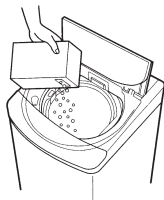

#### 5. 关上折盖。

- 如果折盖未关上,将无法进行正常工作。
- 洗衣终了时,蜂鸣器鸣叫。
- 洗衣结束后,拔下电源插头。

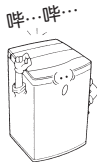

# 预约洗衣程序

1. 按下电源开关。



电源开关

2. 程序设定。

- 标准     浸泡
- 快速     强力洗
- 夜间     羊毛

程序

- 设定所需程序(羊毛程序除外)。
- 如果不设定, 将按标准洗衣程序工作。

3. 时间设定。

- 设定洗衣终止时间(希望几小时结束)。



预约

- 当按“预约”键时, 可选择 3~48 小时洗衣终止时间 [3→4...→12→14→16...→48→3] 循环。

4. 放入衣物后按下“启动/暂停”键。

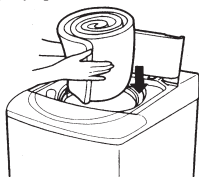

- 洗衣机自动感知衣量, 并显示参考洗涤剂投放量。(详见 15 页)
- 洗衣机不感知“快速”程序中的衣量, 自行设定为“4”水位。

5. 投入洗涤剂。

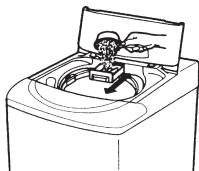

- 把粉末洗涤剂盒向前拉出, 投入显示的洗涤剂量, 然后推回原位。
- 预约洗衣不要投放浓缩型洗涤剂。

6. 关上折盖。

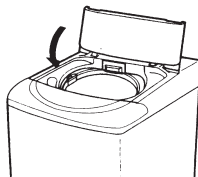

- 如果折盖打开, 预约洗衣不能进行。
- 洗衣终了时, 蜂鸣器鸣叫。
- 洗衣结束后, 拔下电源插头。

- ⚠
- 洗涤剂盒如果潮湿, 会使洗衣粉结块。
  - 如果折盖打开, 机器不会工作且会出现错误信息。
  - 当您想取消预约程序时, 请关掉电源。

# 各程序运行时间表(分钟)

程 序 选 择	过程选择 水位	浸泡				洗涤				漂洗				脱水			
		1-10段	9-10段	7-8段	5-6段	1-4段	9-10段	7-8段	5-6段	1-4段	9-10段	7-8段	5-6段	1-4段			
标准程序	—	约 16	约 16	约 16	约 9	约 3				约 4							
快速程序	—	约 3				约 1				约 2							
夜间程序	—	约 26	约 26	约 26	约 12	约 3				约 4							
羊毛程序	—	约 6 (“9”亮)				约 3				只进行 120 秒间脱							
强力洗程序	—	约 16	约 16	约 16	约 9	约 3				约 4							
浸泡程序	约 30	约 16	约 16	约 16	约 9	约 3				约 4							
洁桶程序	约 90	约 35				约 3				只进行 120 秒间脱							

- ⚠
- 此表所列时间为各程序的初始值, 根据水压等实际情况, 时间略有不同, 以上时间仅供参考。选择“预约”程序时, 洗衣终止时间也略有差异。
  - 按下启动/暂停键后, 手动改变水位, 洗涤时间不变化。

# 其他洗衣程序

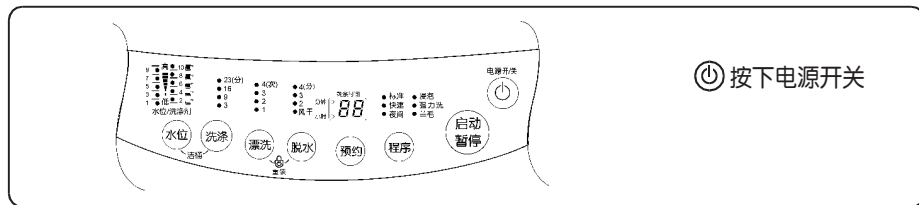

按下电源开关

## 快速

- 该程序用于洗涤不太脏或少量的衣物, 用时短。
- 对于短时间洗涤, 该程序很经济。
- 设定程序: 3分钟洗涤, 1次漂洗, 2分钟脱水。
- 水位自动设定为“4”水位。

## 夜间

- 该程序用于夜间洗涤衣物。
- 该程序为用户降低感性噪音。

## 羊毛

- 用于洗涤羊毛、细织衣物。
- 微电脑自动控制循环水流强度。
- 勿用于需干洗的羊毛衣物。设定程序: 6分钟轻柔水流洗涤, 2次漂洗, 2分钟间歇脱水。
- 水位自动设定为“8”水位。

## 强力洗

- 该程序用于洗涤厚重的衣物

## 浸泡

- 该程序用于洗涤特脏的衣物。
- 洗涤前会在水中浸泡 30分钟以去除顽固污渍。

- 标准    浸泡  
 快速    强力洗  
 夜间    羊毛

程序

- 按“程序”键, 直到“快速”指示灯亮。

- 标准    浸泡  
 快速    强力洗  
 夜间    羊毛

程序

- 按“程序”键, 直到“夜间”指示灯亮。

- 标准    浸泡  
 快速    强力洗  
 夜间    羊毛

程序

- 按“程序”键, 直到“羊毛”指示灯亮。

- 标准    浸泡  
 快速    强力洗  
 夜间    羊毛

程序

- 按“程序”键, 直到“强力洗”指示灯亮。

- 标准    浸泡  
 快速    强力洗  
 夜间    羊毛

程序

- 按“程序”键, 直到“浸泡”指示灯亮。

启动/暂停



- 按“启动/暂停”键。
- 在“夜间”、“强力洗”、“浸泡”程序中, 波轮在无水状态下旋转 8 秒钟左右以检测洗涤量, 并显示出洗涤所需的水位和洗涤剂量。

洗衣结束后:

- 取出衣物。
- 晾衣物前抖开衣物。
- 拔下电源插头。
- 关水龙头(依实际需要可取下进水管)。
- 擦干洗净洗衣机。

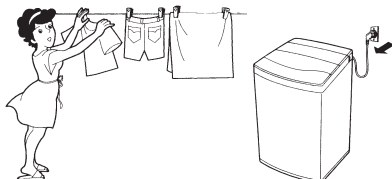

# 可选择的洗衣方法

按“洗涤”、“漂洗”、“脱水”键，能产生各种可供选择的洗衣方式：

## 只需要洗涤时

- 按下电源开关
- 按“洗涤”、“漂洗”、“脱水”键直到所需洗涤时间的“洗涤”指示灯亮。
- 关上折盖，按下“启动/暂停”键。
- 洗涤结束，蜂鸣器鸣叫。(此时桶中的水不自动排出)
- 洗涤结束后，拔下电源插头。

 电源开关

● 23(分)  
 ● 16  
 ● 9  
 ● 3

**洗涤**

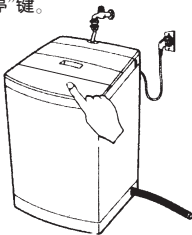
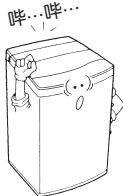
## 只需要漂洗时

- 按下电源开关
- 按“漂洗”、“脱水”键直到所需漂洗次数的“漂洗”指示灯亮。
- 关上折盖，按下“启动/暂停”键。
- 漂洗结束，蜂鸣器鸣叫。(此时桶中的水不自动排出)
- 漂洗结束后，拔下电源插头。

 电源开关

○ 4(次)  
 ○ 3  
 ● 2  
 ○ 1

**漂洗**

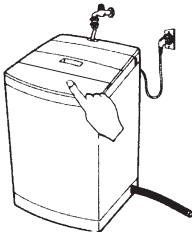
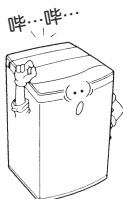
## 只需要脱水时

- 按下电源开关
- 按“脱水”键直到所需脱水时间的“脱水”指示灯亮。
- 关上折盖，按下“启动/暂停”键。
- 脱水结束，蜂鸣器鸣叫。
- 脱水结束后，拔下电源插头。

 电源开关

○ 4(分)  
 ● 3  
 ○ 2  
 ○ 风干

**脱水**

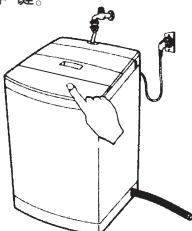
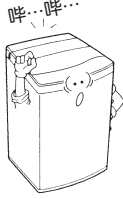
● 除以上三种洗衣方式外，还有“洗涤+漂洗+脱水”、“漂洗+脱水”、“洗涤+漂洗”、“洗涤+脱水”四种洗衣方式，具体操作参考上述内容。

● 除洗涤+漂洗+脱水洗衣方式，其余洗衣方式水位自动设定在“8”水位。

● 除“羊毛”“快速”程序，当选择一次漂洗时，“洗涤+漂洗+脱水”“洗涤+漂洗”在漂洗时会有边进水边排水的过程，使漂洗效果更好。

# 洗涤剂的使用

## 洗涤剂放入方法

### ● 粉末洗涤剂

依照洗衣步骤将所需洗涤剂直接投放于内桶中。

轻轻将洗衣粉投入盒向外拉,放入洗衣粉,然后合上洗衣粉投入盒(选择预约功能时)。

### ● 液体洗涤剂

用水将液体洗涤剂稀释成 2 倍,从漂白剂注入口注进去。

## 洗涤剂量的选择

适用于 XQB50-397SN/XQB55-W1MT/XQB55-W11MT

适用于 XQB60-62SF/XQB70-57SF/XQB60-W2TT/  
XQB70-W2TT/XQB65-W2TT/XQB65-S2TT

衣量 (洗涤量)	洗涤剂种类	浓缩型		普通型	
		粉末	液体	粉末	液体
3.0kg ↑	10(约 48L)	约 36g	约 36ml	约 62g	约 62ml
	9(约 45L)	约 34g	约 34ml	约 59g	约 59ml
3.0kg   2.0kg	8(约 43L)	约 33g	约 33ml	约 57g	约 57ml
	7(约 40L)	约 31g	约 31ml	约 53g	约 53ml
2.0kg   1.0kg	6(约 37L)	约 28g	约 28ml	约 48g	约 48ml
	5(约 33L)	约 26g	约 26ml	约 46g	约 46ml
1.0kg ↓	4(约 26L)	约 20g	约 20ml	约 34g	约 34ml
	3(约 23L)	约 18g	约 18ml	约 31g	约 31ml
	2(约 21L)	约 16g	约 16ml	约 27g	约 27ml
	1(约 19L)	约 14g	约 14ml	约 25g	约 25ml

衣量 (洗涤量)	洗涤剂种类	浓缩型		普通型	
		粉末	液体	粉末	液体
3.5kg ↑	10(约 60L)	约 45g	约 45ml	约 78g	约 78ml
	9(约 57L)	约 43g	约 43ml	约 74g	约 74ml
3.5kg   2.0kg	8(约 55L)	约 41g	约 41ml	约 72g	约 72ml
	7(约 51L)	约 38g	约 38ml	约 66g	约 66ml
2.0kg   1.0kg	6(约 46L)	约 35g	约 35ml	约 60g	约 60ml
	5(约 43L)	约 32g	约 32ml	约 56g	约 56ml
1.0kg ↓	4(约 29L)	约 22g	约 22ml	约 38g	约 38ml
	3(约 27L)	约 20g	约 20ml	约 35g	约 35ml
	2(约 24L)	约 18g	约 18ml	约 31g	约 31ml
	1(约 22L)	约 16g	约 16ml	约 29g	约 29ml

▲ 上表适用于常用洗涤剂。当使用其他的洗涤剂时,请参考上表所列水量和该洗涤剂包装上的说明。

● 为避免洗下来的污垢粘附于内、外桶之间,污染被洗衣物,请勿使用含植物油脂的肥皂粉、肥皂片和液体肥皂。

# 漂白剂的使用

- 使用前一定要注意先分开可漂白的衣物与不可漂白的衣物。
- 在洗涤开始前用水稀释,并从注入口慢慢注入。
- 有关使用量和使用方法请遵守漂白剂的使用说明。
- 请勿将漂白剂直接浇到洗涤物上,以免使衣物变色或布质损伤。



# 柔软剂的使用

- 选择“标准”、“夜间”、“浸泡”、“强力洗”程序洗涤时,在洗涤前从柔软剂注入口投入柔软剂,在最后一次漂洗中,柔软剂会自动流进洗涤桶中。
- 选择“快速”、“羊毛”程序时,请在最后一次漂洗中将柔软剂直接投入内桶中。
- 选择漂洗次数为“1”、“3”、“4”次时,请在最后一次漂洗中将柔软剂直接投入内桶中。
- 最后一次漂洗时,洗衣机会发出提示音,提醒用户此时投入柔软剂。

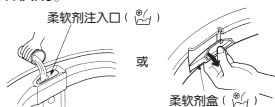

- 在脱水中,请不要打开折盖,或暂停,以免柔软剂的投入时间提前。
- 柔软剂投入后,请不要放置时间太长。
- 柔软剂使用量和使用方法请参照柔软剂的使用说明。

# 维护保养

## 清洗进水阀滤网

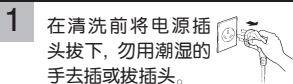

1 在清洗前将电源插头拔下，勿用潮湿的手去插或拔插头。

\* 请大约每两月清洗进水阀滤网一次。

\* 清理完毕，必须将滤网重新插回进水阀中，否则造成的进水阀损坏(进水不止或不进水)，将提供有偿服务。

\* 若发现滤网破损请及时与售后服务联系。

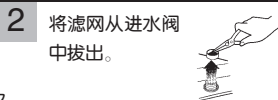

2 将滤网从进水阀中拔出。

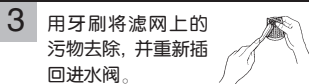

3 用牙刷将滤网上的污物去除，并重新插回进水阀。

## 清洗内桶滤网

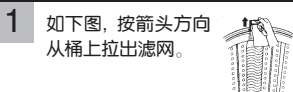

1 如下图，按箭头方向从桶上拉出滤网。

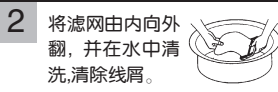

2 将滤网由内向外翻，并在水中清洗，清除线屑。

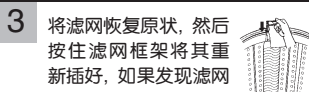

3 将滤网恢复原状，然后按住滤网框架将其重新插好，如果发现滤网损坏，请购买新的更换。

## 机身的清洗

- 一般情况下请用湿软布轻轻擦拭，当其特别脏时，请用浸有中性肥皂或肥皂水的软布轻轻擦拭。
- 请勿在洗衣机上直接泼水，或用稀释剂、清洁剂、煤油、挥发油和酒精等进行擦拭。
- 如果需要使用化学药剂，请严格遵照药剂说明进行。









# 故障的诊断

故障现象	检查事项		
<b>不进水</b>  无水或少水时出现上述显示。	 ● 水龙头开了吗？ ● 水压是否太低？	 ● 供水停止了？ ● 水龙头冻结了吗？	 ● 滤网清洁了吗？
<b>显示</b>  无排水时出现上述显示。	● 参照“IE”检查事项后，关闭电源重新启动。 ● 排除以上因素，发生“E2”，需要维修。		
<b>不排水</b>  不排水时出现上述显示。	 ● 排水管朝下放置了吗？	 ● 排水管弯折或支撑太高了吗？	 ● 排水管冻结了吗？
<b>不脱水</b>  不脱水时出现上述显示。	 ● 衣物不均匀吗？	 ● 洗衣机倾斜了吗？	
<b>显示</b>  机器发出报警声	 ● 折盖上了吗？若不关，机器发出报警声，洗涤、漂洗和脱水不能进行。	 ● 是否有带磁性的物品靠近洗衣机。	
<b>其它</b> 	需要维修		



# 故障的诊断

















故障现象	检查事项
无电源	 ● 电源开关按下了吗？  ● 电源插头是否插上？ 电源插座是否有电？  ● 电源是否接上或保险丝断了吗？
不工作	 ● 水龙头开了吗？  ● 水位是否正常？  ● 折盖关上了吗？ ● 启动暂停键是否按下？
脱水时, 噪音和振动剧烈	 ● 洗衣机是否安装平整稳固？ ● 衣物是否放置均匀？

下列现象并非故障

现象	原因
洗涤过程中进水	在洗涤过程中水位会下降, 此时洗衣机会自动进水, 以补充水量。
脱水中途变成漂洗	当衣物偏在一边, 洗衣机会自动进水漂洗, 将衣物修正平衡后再自动进行脱水。
脱水时不规则转动	<ul style="list-style-type: none"> <li>● 在脱水开始时首先有一个间歇脱水过程(即脱水几秒钟, 停止几秒钟; 再脱水几秒钟, 再停止几秒钟如此反复几次), 以防衣物偏在一边;</li> <li>● 排水管支撑高度超过 6cm。</li> </ul>
水位高低的改变	在漂洗过程开始时, 程序设计为自动调整水位的高低。
不进水	洗衣前的准备完成后, 按“启动/暂停”键, 洗衣机波轮会正反向旋转 8 秒左右, 以测量洗涤物的重量, 在此期间洗衣机不进水。
按键操作不起作用	只有在“启动/暂停”键处于暂停状态时, 按键操作才有效。 童锁功能状态下按键操作无效, 应取消童锁功能后再进行按键操作。
水位高于衣物所需水量	当衣物是湿的, 或桶内本来就有水时, 水位有时会偏高。
水位低于衣物所需水量	当洗涤化纤及混纺等轻质衣料时, 水位有时会偏低。
打开机盖, 脱水桶不能马上回转	洗涤、漂洗或脱水时, 洗涤脱水桶在旋转, 此时打开机盖, 洗涤脱水桶不能马上停止, 因为电机有惯性转动时间。在没有完全停止之前, 请不要将手伸入桶内。
显示洗涤时间和实际洗涤时间有偏差	由于洗衣机中的微电脑自优化或全国各地的电压和水压有偏差引起的。
初次使用, 排水管有少量水流出	洗衣机在生产过程中需要注水来检测洗涤脱水桶是否漏水及洗衣机是否脱水正常, 故初次使用, 排水管有少量水流出不是故障。

## 其它

### 国际纺织品维护标志(ITCL)说明

							
洗衣温度	可漂白	不可漂白	不可机洗	放平干衣	不可洗	干洗	可用化学品
							
不可干洗	不可脱水	可机内烘干	不可机内烘干	晾干	高温熨烫	不可熨烫	低温熨烫

## 记录

请记录您在使用过程中的问题和建议, 并欢迎及时反馈给我们。

# 规格

□ XQB50-397SN/XQB60-62SF/XQB70-57SF/XQB55-W1MT/XQB55-W11MT/XQB60-W2TT/XQB70-W2TT/XQB65-W2TT/XQB65-S2TT

- 电源 : 220V~ / 50Hz
- 保险丝 : 250V, 5A
- 额定洗涤/脱水容量 : 5.0kg XQB50-397SN  
5.5kg XQB55-W1MT/XQB55-W11MT  
6.0kg XQB60-62SF/XQB60-W2TT  
6.5kg XQB65-W2TT/XQB65-S2TT  
7.0kg XQB70-57SF/XQB70-W2TT
- 自来水水压 : 0.03~1MPa(0.3~10kgf/cm<sup>2</sup>)
- 重量 : 30kg(适用于XQB50-397SN/XQB55-W1MT/XQB55-W11MT)  
33.5kg(适用于XQB60-62SF/XQB60-W2TT/XQB65-W2TT/XQB65-S2TT / XQB70-57SF/XQB70-W2TT)
- 外形尺寸 (W×L×H) : 505mm×510mm×850mm(适用于XQB55-W1MT/XQB55-W11MT)  
505mm×510mm×899mm(适用于XQB50-397SN)  
540mm×540mm×850mm(适用于XQB60-62SF/XQB60-W2TT/XQB65-S2TT)  
540mm×540mm×910mm(适用于XQB70-57SF/XQB70-W2TT)
- 标准水位 : 1/19L 2/21L 3/23L 4/26L 5/33L 6/37L  
7/40L 8/43L 9/45L 10/48L(适用于XQB50-397SN/XQB55-W1MT/XQB55-W11MT)  
1/22L 2/24L 3/27L 4(少)/29L 5/43L 6(低)/46L 7/51L  
8(中)/55L 9/57L 10(高)/60L(适用于XQB60-62SF/XQB70-57SF/XQB60-W2TT/XQB65-W2TT/XQB65-S2TT/XQB70-W2TT)
- 洗涤噪音 : 57dB(A)
- 脱水噪音 : 67dB(A)

容量	5.0KG	5.5KG	6.0KG	6.5KG	7.0KG
能耗参数					
耗电量 (千瓦时/工作周期)	0.085	0.093	0.102	0.110	0.119
耗水量 (升/工作周期)	120	132	144	156	168
洗净比	0.80	0.80	0.80	0.80	0.80
洗涤容量 (公斤)	5.0	5.5	6.0	6.5	7.0
能耗等级	2	2	2	2	2

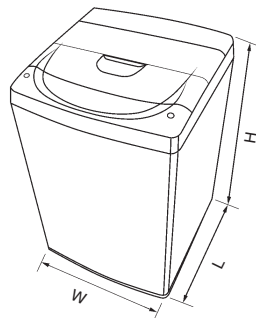

● 为了提高整机性能而对外观和规格进行的更改,不再另行通知。

● 本产品执行 :

- GB / T4288 家用电动洗衣机
- GB4706.1 家用和类似用途电器的安全 通用要求
- GB4706.24 家用和类似用途电器的安全 洗衣机的特殊要求
- GB4706.26 家用和类似用途电器的安全 离心式脱水机的特殊要求
- GB4343 家用和类似用途电动、电热器具,电动工具以及类似电器无线电干扰特性测量方法和允许值
- GB17625.1 电磁兼容 限值 谐波电流发射限值(设备每相输入电流≤16A)
- GB19606 家用和类似用途电器噪音限值
- GB12021.4 电动洗衣机能耗限定值及能源效率等级

# 电路原理图

适用于: XQB50-397SN/  
XQB60-62SF/XQB70-57SF/  
XQB55-W1MT/XQB55-W11MT/  
XQB60-W2TT/XQB65-W2TT/  
XQB65-S2TT/XQB70-W2TT

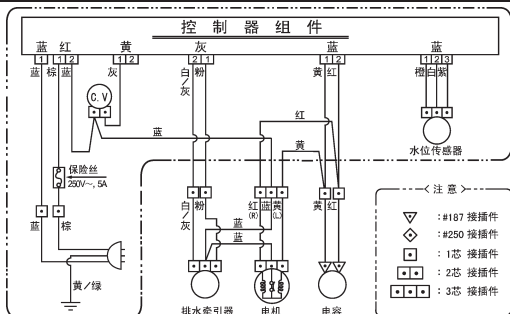

# LG 电子产品保修说明

感谢您购买 LG 电子产品,本着对您负责的精神,并为了确保我们向您提供优质的售后服务,现对您所享受的保修事宜作如下说明:

## 一、您的义务

- 1.您在购机时,应要求经销商在购机发票上填写以下内容:型号、机身编号、购机日期及购买商场,并盖经销商的有效专用公章。
- 2.请您将随机的《顾客档案卡》中详细内容填写完整后,寄回我公司。
- 3.当洗衣机出现故障后,请您务必与我公司联系。为确保您得到优质的售后服务,请不要联系其他电话。全国服务电话:

**8008288008**(免费) **025-84876315**

## 二、LG 电子产品售后服务规定

LG 电子为了使中国消费者放心满意的使用公司的产品,将严格遵守国家颁发的有关法律,遵照《中国消费者权益保护法》、《中国产品质量法》的具体条款及“三包”的有关规定,规范我公司售后服务制度:

- 1.您所购买的产品整机保修期为一年(电脑板、洗涤电机、离合器保修三年),下列情况为非保修范围:
  - \* 用户自己使用操作不当;
  - \* 人为搬动后造成产品损伤;
  - \* 产品发生故障后,用户自行到非 LG 电子指定维修点修理;
  - \* 用户自行拆修,涂改机身编号;
  - \* 无购机发票;
  - \* 遭受自然灾害或意外事故(如火灾、水灾、地震、煤气爆炸等);
  - \* 用户运输过程中损坏;
  - \* 用于营业、公用等非家庭用机。
- 2.对超过保修期和属于非保修范围的产品,我们将实行收费服务,收费项目为:修理费+零件费+上门费;
- 3.产品保修期从购机之日起计算。在以上规定的保修期内如产品出现任何故障,我公司将不收取顾客的修理等任何费用。如有任何疑问或产品故障,顾客均可拨打此说明上的电话寻求帮助;
- 4.如因零部件供应等原因,导致产品修复期超过三个月时,我公司将按照顾客要求给予调换;
- 5.超过保修期的产品,当产品修复后三个月内又出现重复故障时,维修网点将免费为顾客重新修复;
- 6.我公司对产品的维修实行上门服务制。我们将在登记后 24 至 48 小时到位服务,如顾客家处市郊或外埠地区,我公司仍可在 48 至 72 小时内长途出差至顾客处服务;
- 7.如顾客有特殊需要,我们可提供以下有偿供给:
  - 加长进水管,加长排水管。