

海尔滚筒全自动洗衣机 使用说明书

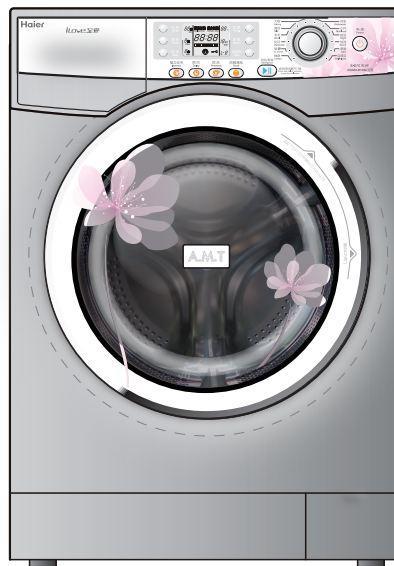

产品型号
XQG70-B1286至爱
XQG80-B1286至爱

目录

1. 使用前须知
2. 安全注意事项
3. 使用注意事项
4. 洗前准备
5. 操作步骤
6. 控制面板及程序说明
7. 显示屏说明
8. 其它功能
9. 故障排除
10. 清洁/维护
11. 保修说明

使用前请仔细阅读说明书
请妥善保管，以备参阅
本产品只适合在中国大陆销售和使用的地区。

- 变频驱动
- 即时开门
- 自动挡技术
- 防皱浸泡功能
- 抗菌防霉窗垫
- 自清洁功能
- 断电记忆功能

规格

	XQG80-B1286至爱	XQG70-B1286至爱
电源	220V ~ /50Hz	220V ~ /50Hz
额定洗涤容量	8kg	7kg
额定脱水容量	8kg	7kg
甩干转速	1200 转/分	1200 转/分
洗涤噪声	53dB (A计权)	53dB (A计权)
脱水噪声	71dB (A计权)	67dB (A计权)
能效等级	1级	1级
进水水压	(0.03-1.0) MPa	(0.03-1.0) MPa
外形尺寸(高×深×宽)	840mm×650mm×595mm	840mm×600mm×595mm

● 该产品执行标准: GB/T 4288-2008《家用和类似用途电动洗衣机》

● 本说明书中的图形均为示意图，同时由于产品的改进，您所得到的产品外观、颜色及其配件可能与本说明书中的图示不一致，请以实际产品为准，谨此致歉。

● 本产品属于 I 类电器，请您使用时注意用电安全！



海尔集团
青岛海尔滚筒洗衣机有限公司
地址: 青岛高科园海尔工业园
电话: 4006 999 999
传真: 0532-87636565
邮编: 266101
网址: www.haier.com
在线报修地址: www.haier.cn/service
直通客服邮箱: 9999@haier.com
总部服务地址: 青岛市 308 国道 609 号
版次: 2010 年第 2 版
专用号: 0020505574D
V98497

1. 使用前须知

请按照说明书中的说明安装与调整洗衣机，以便您能够更安全正确地使用洗衣机。

连接进水管

(请使用随机附带的新进水管，除本机外的进水管不要重复利用)

1. 选择合适的水龙头
前端长度必须大于 10mm。若水龙头出口端面不平整，请用锉刀锉平，以免漏水。

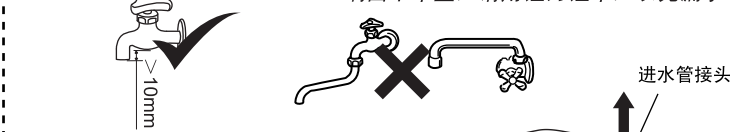

2. 取下进水管接头

- ① 按住锁紧杆下端；
- ② 握住进水管，向下压滑动器，取下进水管接头；
- ③ 揭下标记牌。



3. 安装进水管接头

- ① 拧动螺母，露出约 3-4 圈螺纹；
- ② 将进水管接头的四颗螺钉拧松至可将进水管接头套在水龙头上；
- ③ 如果进水管接头无法套在水龙头上，请取下衬套再安装；
- ④ 将其中一个螺钉先旋到大致合适位置，再将进水管接头套到水龙头上，将其余三个螺钉均匀拧紧，确认到位后，旋紧螺母。

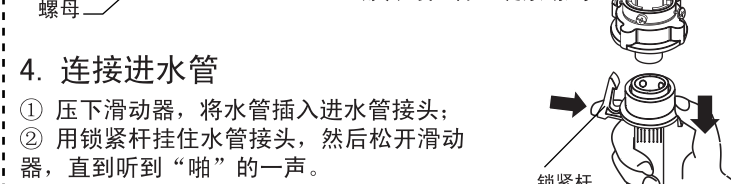

4. 连接进水管

- ① 压下滑动器，将水管插入进水管接头；
- ② 用锁紧杆挂住水管接头，然后松开滑动器，直到听到“啪”的一声。

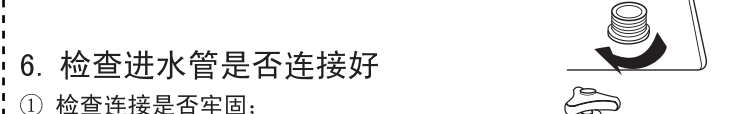

5. 连接洗衣机

- ① 将进水管另一端的螺母套到进水阀接头上；
- ② 拧紧进水管螺母并确认螺母紧固到位。



6. 检查进水管是否连接好

- ① 检查连接是否牢固；
- ② 安装完毕后，打开水龙头，检查是否漏水；
- ③ 每次使用洗衣机前，请检查确认进水管与水龙头连接牢固；
- ④ 切勿强力弯曲进水管。

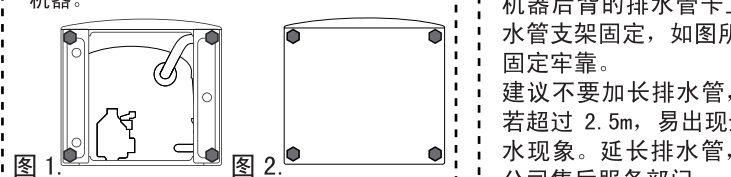

分配器盒

- 每次只放入一次洗涤所需的洗涤剂
- 预洗洗涤剂 投入室
- 主洗洗涤剂 投入室
- 软化剂、漂白剂 投入室

- 选择预洗功能时，在预洗室投入洗涤剂预先洗涤衣物；
- 洗涤剂用量请参考洗涤剂的使用说明，过量的洗涤剂会产生大量泡沫，易溢出，且影响洗涤剂溶解；应使用滚筒洗衣机专用低泡洗涤剂，若洗涤合成或羊毛织物时，则应该用为其特制的洗涤剂；
- 软化剂的最高液面不要超过分配器盒的MAX 标识。浓稠的软化剂或液体洗涤剂，请先稀释再放入分配器盒内。过量的柔顺剂会损害人造纤维。用量请参考其使用说明。

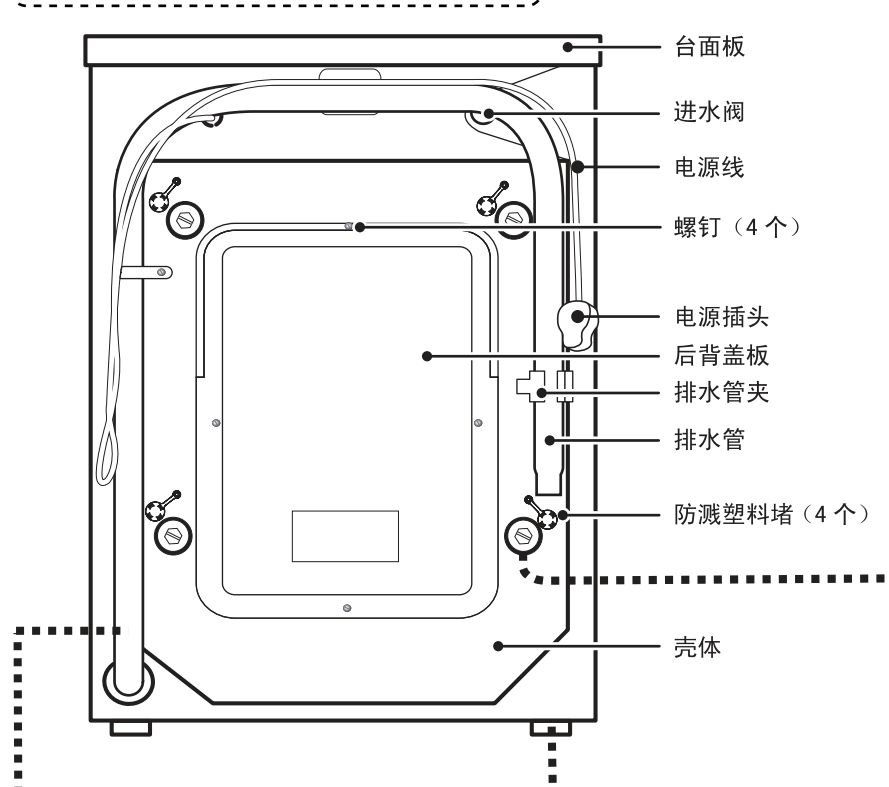

粘贴毛毡、安装底板

1. 将毛毡粘贴在底板的一侧。
2. 将洗衣机向后倾斜，卸下四个底脚（图 1）。
3. 底板附有毛毡的一侧朝内，将底脚螺栓穿过四个孔装在壳体上旋紧（图 2），重新放平机器。

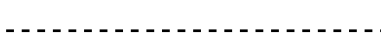

排水管

- 排水管出水端高度必须大于 80cm 最高点必须小于 100cm，为防止排水管脱落，可将排水管固定在机器后背的排水管卡上或使用排水管支架固定，如图所示，支架固定牢固。
- 建议不要加长排水管，加长部分若超过 2.5m，易出现边进水边排水现象。延长排水管，请联系本公司售后服务部门。



底脚调节完毕后，要把底脚支撑螺母旋至紧贴壳体位置处，以支撑洗衣机。

附件

- 进水管总成
- 毛毡
- 底板
- 排水管支架
- 说明书
- 爱心提示卡



2. 安全注意事项

- 安全用电提示：**请您在使用时注意用电安全
 - 警告标志：**凡带有该标志的内容，关系到产品安全和使用者的人身安全，必须严格按照要求操作，否则可能会造成洗衣机的损坏或危及使用者的人身安全
 - 禁止标志：**凡带有该标志的内容，是必须绝对禁止的行为，否则可能会造成洗衣机的损坏或危及使用者的人身安全
1. 洗衣机安装到位后，插头应在可触及范围内，不要通过拽拉电源线来拔下洗衣机插头。若需更换电源线，需由专业人员更换或与本公司售后服务部门联系。洗衣机底部不能压电源线，电源线不能有折断、压细等问题。
 2. 电源应使用独立的插座，插座中的接地线端一定要可靠接地，插座应为国家 3C 认证的合格产品，3C 认证标志为：
 3. 用户家中应有规格适宜的保险丝等过载保护装置，电表、电线、插座应能承受 10 安培电流。
 4. 不要使用易燃清洁剂、干洗溶剂等化学品洗涤衣物；不要使用有机溶剂或有腐蚀性的液体来擦拭洗衣机外部及橡胶件；可燃性喷雾剂不要靠近洗衣机使用，当煤气等易燃气体泄漏时，不要插拔洗衣机电源插头。不要靠近沼气池等含有易燃易爆气体和液体的环境使用。
 5. 洗衣机不能直接放在不透气的地毯上，地毯不能堵住底部通风口，不要紧贴于墙边或家具旁以免发生意外。请不要将洗衣机放在高于地面的台子上使用，以防洗衣机跌落。
1. 要远离热源及阳光直射的地方，以防塑料件、橡胶件的老化。
 1. 不要使用易燃清洁剂、干洗溶剂等化学品洗涤衣物；不要使用有机溶剂或有腐蚀性的液体来擦拭洗衣机外部及橡胶件；可燃性喷雾剂不要靠近洗衣机使用，当煤气等易燃气体泄漏时，不要插拔洗衣机电源插头。不要靠近沼气池等含有易燃易爆气体和液体的环境使用。
 2. 洗衣机在加热时机门较热，为了安全请勿让儿童靠近洗衣机。另外在排出热水时小心烫伤。
 3. 洗衣机拆箱后，不要让儿童玩拆下的纸纸箱、塑料包装袋，包装泡沫等包装材料。
 4. 机器不能安装在露天和太潮湿的环境下，否则电器件上结有水珠易造成打火损坏或引起其它事故。如洗衣机不慎淋上水或漏进水，须通风晾干后使用。
 5. 洗衣机不能直接放在不透气的地毯上，地毯不能堵住底部通风口，不要紧贴于墙边或家具旁以免发生意外。请不要将洗衣机放在高于地面的台子上使用，以防洗衣机跌落。

3. 使用注意事项

1. 因自来水压力波动，请在每次洗衣前对进水管、水龙头、排水管连接处进行检查，确认连接是否牢固，若发现水管连接松动或出现漏水现象应关闭水龙头，做妥善处理或与本公司售后服务部门联系，连接好后再使用。
 2. 洗衣机不用时，请微开机门，防止有异味，洗衣机外不要套塑料袋，以免潮气不易排出。
 3. 洗衣机台面上不要放置重物，发热器具及易漏水漏液体的物品，以免导致台面及塑料件的变形。
 4. 不要洗涤雨衣、自行车罩、羽绒制品等防水性衣物以及地毯，以免异常震动或损坏衣物。
 5. 在程序运行期间，不要打开洗涤剂分配器盒，以免洗涤剂冲不净。
 6. 衬有钢丝的胸罩在洗涤中钢丝会弹出，为您的洗衣机和衣物，请勿用洗衣机洗涤衬有钢丝的胸罩。
 7. 机门设有自锁保险装置，当洗衣机处于安全状态（水位低于观察窗垫下沿一定距离，筒内温度低于 50℃，内筒不转）时，门锁图标不亮，方可打开机门，切记在此之前不要强行开门，以免损坏机门或烫伤。洗衣机开门时会出现“咯”的声响，是由于电磁门锁内部结构工作原理产生，属正常现象。
 - 注：XQG70-B1286至爱机型门锁解锁后门不会自动打开，需稍用力拉开机门。
 8. 每次洗涤结束后，应断水断电，同时将观察窗垫夹层清理干净，以防脏物再次粘到衣物上或窗垫表面发霉。
 9. 建议洗衣机安装在有地漏的地方。
 10. 若在温度为 0℃ 或 0℃ 以下的环境中使用时，可能会损坏进水阀和排水系统。如果本机放置在温度为 0℃ 或 0℃ 以下的环境中，使用前必须先将其移至室温环境中静置 2 至 4 小时后方可使用。
 11. 请勿将受化学物品污染的衣物投入洗衣机内。
 12. 只能洗涤可以机洗的衣物，如有疑问，请遵从衣物上的洗涤指南标识。
 13. 最大洗涤容量
- | 衣物类型 | 不褪色棉织物 | 涤纶织物/混纺织物/化纤织物 | 羊毛织物 | 真丝织物 |
|---------------|--------|----------------|------|------|
| XQG80-B1286至爱 | 8kg | 4kg | 2kg | 2kg |
| XQG70-B1286至爱 | 7kg | 4kg | 2kg | 2kg |
- 注：按标准 GB/T4288-2008 附录 A 中 A.4 规定的洗涤物最大重量。能效测试程序请选择“棉麻+60度+强力去污+最大衣量档位+最高转速”。

4. 洗前准备

- 检查洗涤物有无特殊洗涤要求，确认衣物是否适合洗衣机洗涤及水洗，以免造成衣物变形、损坏。
 - 对于沾有较多泥灰的衣物，请先除去污物再洗涤。
 - 易掉色的衣物请与其它衣物分开洗涤；
 - 清理衣袋，将硬币、砂子、发夹等物品取出。
 - 将领带打结、纽扣扣好、拉链拉好，开线处缝好。
 - 为避免衣物的纽扣发出声响，投入洗衣机前请先将带有纽扣的衣物翻转。
 - 洗涤物不应过量，投入洗衣机前请先将衣物展开抖松。
 - 洗涤小物品（如：手帕、手套、袜子等）、易缠绕衣物及易磨损衣物，请将其装入洗涤网兜中进行洗涤、漂洗、脱水，以免小物品落入洗衣机内筒与窗垫之间，导致洗涤不充分或以免造成高档衣物的损伤。每个洗涤网兜中所放入的物品不可超过 300 克，并与其它没有放入网兜的衣物一同放入洗衣机，否则会导致洗衣机的平衡性降低，洗衣机异常震动。
- 小物品重量参考：手帕约 30 克/块，手套约 60 克/副，棉袜约 30 克/双，丝袜约 20 克/双。

5. 操作步骤

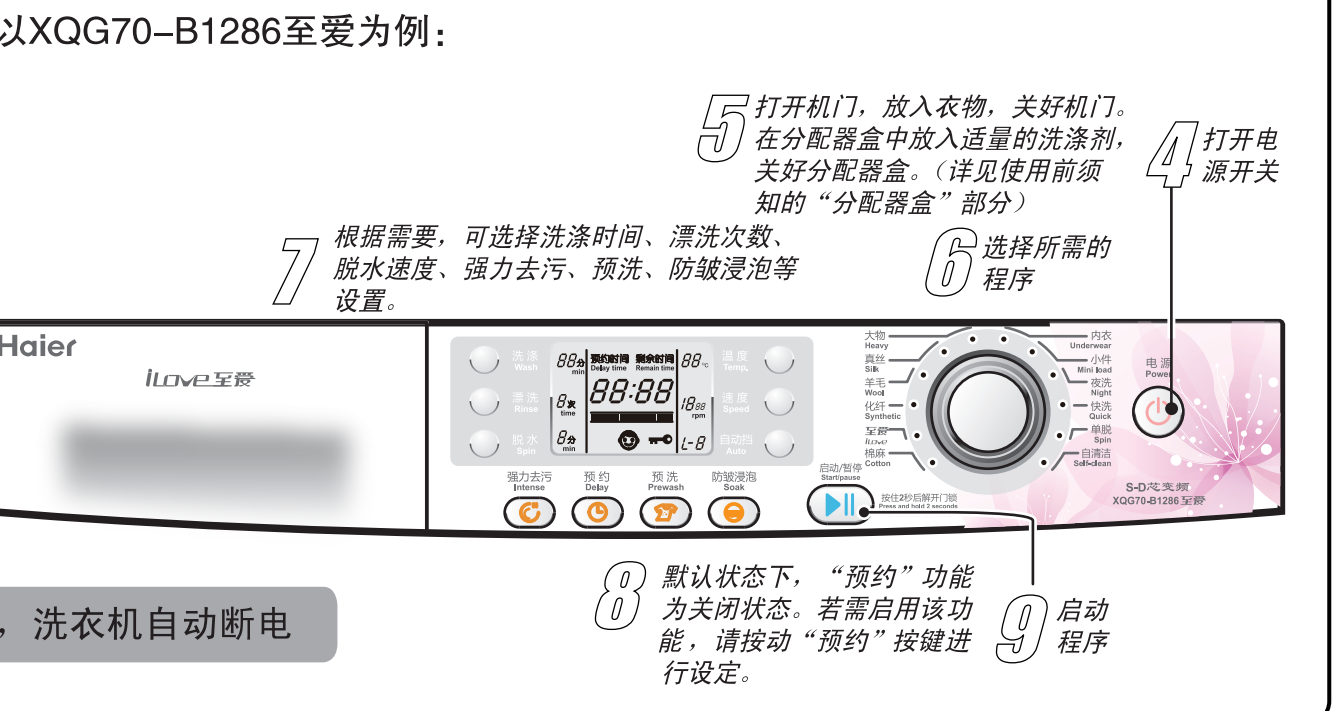
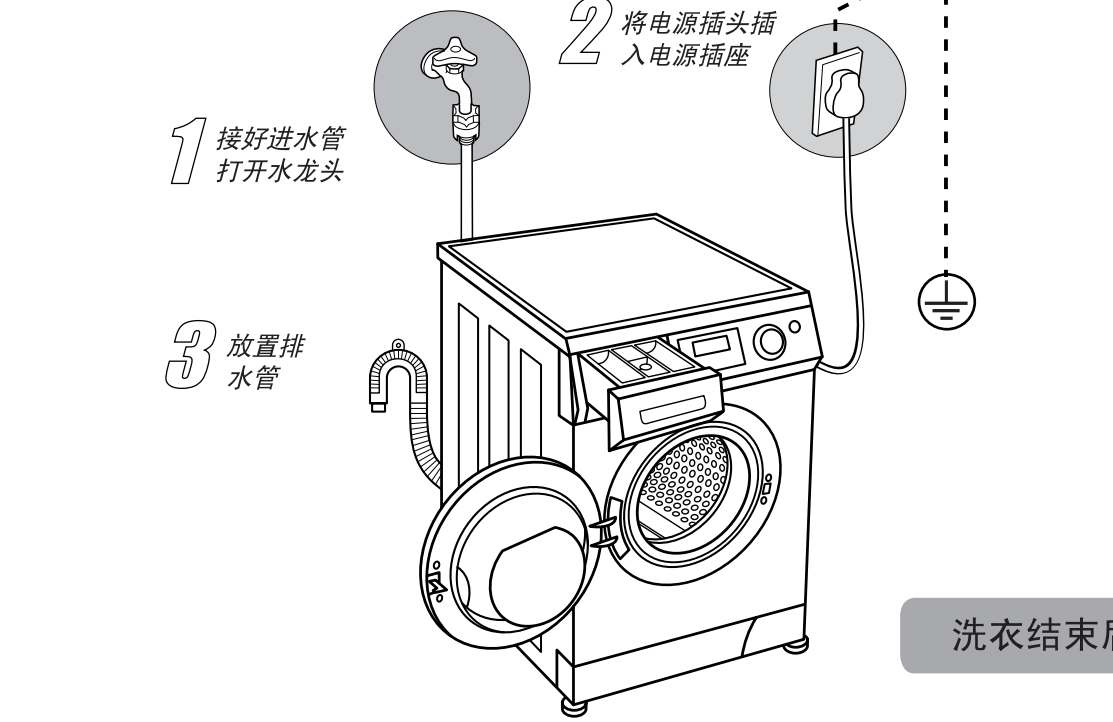

6. 控制面板及程序说明

“洗涤”时间
• 按动“洗涤”键可设定洗衣时间，长按此键洗涤时间可连续变化，直到停止按此键为止。
• 单脱、自清洁程序不能选择该功能。
• 在自动挡 *AUTO* 模式下洗涤时间不可调整。

显示屏
显示洗涤时间、洗涤剩余时间、漂洗次数、脱水时间、设定的温度、设定的速度、衣物重量档位、童锁状态、门锁状态、衣物洗涤进度和报警信息等。

“温度”选择
按动“温度”键，可选择加热温度（—，30，40，50，60，90）。各程序允许加热到的最高温度不同。
• 显示屏显示温度为“—”，表示不加热洗涤。

“速度”选择
按动“速度”键，可选择脱水速度，各程序允许的最大脱水速度不同。

本机有自动称重功能，按动“电源”键接通电源，机门会自动弹开，放入衣物，关闭机门，显示屏显示 *AUTO*，按动“启动/暂停”键，大约2分钟后称重完毕并自动计算出最佳洗涤时间，可充分节水省电；
• 若不想洗衣机自动称重，您可按动“自动挡”键切换成手动选择衣量档位（显示屏显示区显示 *L-1*—*L-R*）。在选择号档位后，洗衣机将按照档位调整进水量、加热时间和洗涤时间等，达到节水、省时、省电的目的。
【注】 (1) “*L-1*”—“*L-R*”分别对应筒内所放衣物量的1—7档，在手动选择时，当筒内衣物很多（超过半筒）时，建议选择“*L-6*”或“*L-R*”，当筒内衣物相对较少（未超过半筒）时，建议选择“*L-1*”“*L-2*”“*L-3*”“*L-4*”“*L-5*”中的一种。
(2) 请根据屏幕显示的档位适当调整洗衣粉的用量。

“自动挡”选择按键

程序旋钮
• 通过旋转此旋钮选择所需程序。
• 开机时洗衣机自动选择上一次洗涤结束的程序。

“脱水”时间
按动“脱水”键，可以选择脱水时间，不同程序所设定的最大脱水时间不同。

“漂洗”次数
• 按动“漂洗”键可选择漂洗次数。
• 在自动挡 *AUTO* 模式下漂洗次数不可调整。

“强力去污”按键
• 按动“强力去污”键，可以增加所选程序在主洗阶段的洗涤时间。（此功能适用于较脏衣物）
• 图标亮表示强力去污功能被选中。
• 此附加功能仅在“棉麻”、“至爱”、“化纤”、“大物”、“小件”“夜洗”“内衣”程序有效。

“预约”按键
• 按动“预约”键，预约图标表示预约功能被选中，每按一次“预约”键，预约时间以30分钟递增（0.5-24h），长按此键预约时间可连续变化，直到停止按此键为止。
• 预约时间为洗涤结束的时间，如 *6:00*，表示6小时后洗涤结束（预约时间必须大于程序运行的时间）。
• 除“单脱、自清洁”程序外，其余程序均有预约功能。
• 按电源按键关机重启即可取消预约功能。

“预洗”按键
• 按动“预洗”键，可选择或者取消预洗功能。
• 洗涤较脏衣物时，可以选择预洗功能。
• 按动“预洗”键，预洗图标亮，再次按“预洗”键取消预洗功能，预洗图标熄灭。
• 选择预洗功能时，预洗盒内应放入洗涤剂，未选择预洗功能，预洗盒内不要放入洗涤剂。
• 此附加功能仅在“棉麻”、“至爱”、“化纤”“小件”、“大物”程序有效。

“防皱浸泡”按键
• 按动“防皱浸泡”键，可以选择或者取消防皱浸泡功能。
• 程序运行到最后一次漂洗时，洗衣机不排水，衣物浸泡在水中，浸泡图标闪烁剩余时间不递减，如需晾干可按此键或启动暂停键，图标熄灭取消该功能，洗衣机继续工作。该功能不能与“预约”键同时选择。
• 此功能仅在“棉麻、至爱、化纤、大物、内衣、小件、夜洗”程序有效。

“启动/暂停”按键
• 按动“启动/暂停”键，启动洗衣机，指示灯持续点亮；如果在洗衣机工作时按动该按键，洗衣机将暂停运行，指示灯持续闪烁。
• 在接通电源或按“启动/暂停”键启动洗衣机时，如满足开门条件，长按此键2秒可以打开机门。

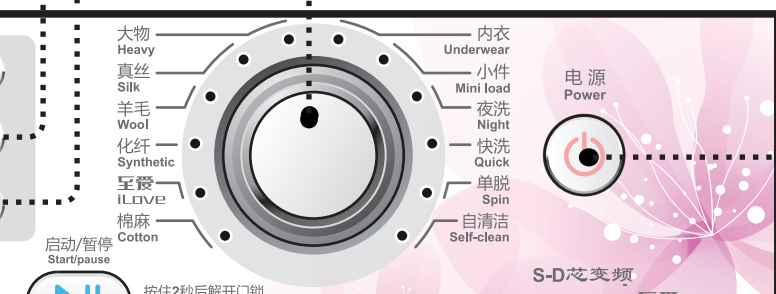

“电源”按键
• 按动“电源”键，接通电源，再次按动“电源”键持续2秒即可切断电源。
• 接通电源后，若5分钟内未进行其它按键操作，洗衣机将自动关机。

7. 显示屏

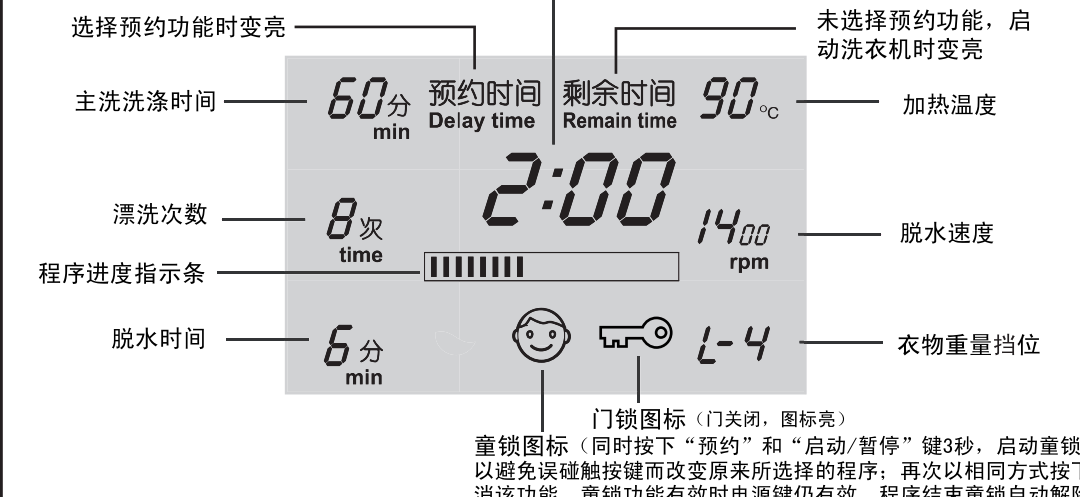

【注】
• 显示屏显示时间为参考时间，与实际可能有所差异。
• 程序运行结束、断电、童锁功能解除。

8. 其它功能

- 功能 断电记忆**
本洗衣机有断电记忆功能，在洗衣过程中若突然停电或插头松动，洗衣机可记忆程序运行状况，恢复供电后将按照原程序继续工作。
- 功能 静音功能**
选择自清洁程序，同时按下“预约”和“预洗”按键持续3秒，取消所有程序的蜂鸣器声音（除“*Unb*”外的其他报警声音不取消），显示屏显示“*bEEP OFF*”；再按“预约”和“预洗”按键持续3秒，恢复所有程序的蜂鸣器声音，显示屏显示“*bEEP On*”。
- 功能 洗净即停**
根据洗涤衣物的多少和脏污程度选择程序，投入适量洗衣粉，洗衣机可自动调整洗涤时间和漂洗次数，以达到最佳的洗涤效果。
洗净即停功能在下列程序或情况下无效：
(1) 除棉麻、化纤两个程序外的洗涤程序；
(2) 洗涤+加热时间小于20分钟的程序；
- 功能 偏心保护**
脱水时，如果衣物分布不均匀，洗衣机将对衣物进行重新抖散、分布，当衣物分布均匀后再脱水；如果在规定时间内，衣物仍然没有分布均匀，为避免洗衣机的剧烈震动，洗衣机将不脱水，此时需要您检查衣物是否缠绕、打结，并对衣物进行重新整理，再选择“单脱”程序进行脱水。当衣物较少时，由于偏心保护可能会致使洗衣机不脱水，可增加部分衣物，使衣物分布均匀，再进行脱水；另外，洗衣机对衣物重新分布、抖散，使时间延长，属于正常现象。

- 功能 结束音乐提示**
本洗衣机设有在整个程序结束后，有一段音乐提示音，在享受音乐的同时，提示您洗涤已经结束，（夜洗无音乐）打开机门即可取出衣物。
- 功能 至爱程序**
选择“至爱”程序，设置各种洗涤参数，洗涤程序结束，所有洗涤设置被存储，当用户想使用相同的设置洗涤时，只需开机后选择“至爱”程序。（本程序不记忆设定的预约功能）
- 功能 结束音乐提示**
本洗衣机设有在整个程序结束后，有一段音乐提示音，在享受音乐的同时，提示您洗涤已经结束，（夜洗无音乐）打开机门即可取出衣物。

9. 故障排除

状态	现象	排除方法
运转前	初次使用时，排水管和机器内可能有少量水	正常，出厂检验时残存的水。
洗涤时	洗涤效果不好	• 洗涤剂种类和用量是否合适？ • 程序选择是否正确？ • 洗涤剂重量是否超过洗衣机的标准洗涤容量？
	洗涤无力	• 洗涤剂重量是否超过洗衣机的标准洗涤容量？
	运行过程中途停止	• 是否突然断电或停水？ • 是否按动了“启动/暂停”键？ • 是否选择了防皱浸泡功能？
漂洗时	反复漂洗不脱水	可能是洗衣机根据衣物的脏污程度，自动增加（1-2次）或减少了漂洗次数。
脱水时	不脱水	• 洗衣机程序设置排水时间，必须经过一段时间后才开始排水。 • 衣物是否打结，缠绕？
	脱水声音大 振动移位	• 运输固定用螺栓是否已被全部拆除？ • 洗衣机是否放置平稳？（可调整底脚，使其保持平稳） • 衣物是否缠绕打结？ • 洗衣机是否碰到其它物品？ • 是否有异物掉入？负载是否超出额定值？
	进行了脱水程序，但衣物仍然甩不干	• 衣物种类不同脱水效果也会变化。 • 衣物是否太大，洗衣机偏心保护？
排水时	不排水或者排水过慢	• 排水管是否被弯折、堵塞、冻结？ • 排水管最高点是否高于地面100cm？ • 过滤器是否堵塞？
其它	控制面板局部发热	• 电子元件微热作用属正常现象。
	超过预约时间，洗涤还未结束	• 洗涤过程中衣物偏置。 • 进排水条件不良，导致时间延长。
	有异响	• 机器是否倾斜、摇晃？ • 是否进入硬币、拉链等异物？ • 是否是洗涤剂扣扣、拉链造成？ • 是否为排水泵或电机正常工作时的声音，如是属正常现象。

10. 清洁 / 维护

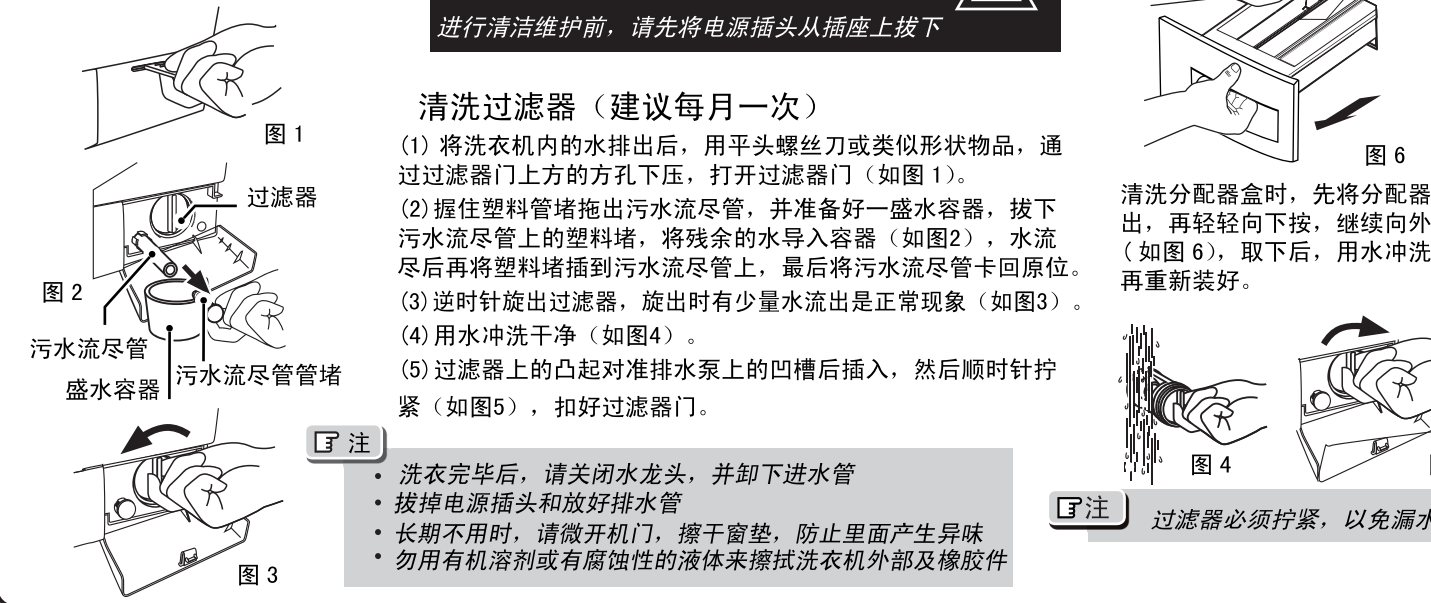

【注】
• 洗衣完毕后，请关闭水龙头，并卸下下水管
• 拔掉电源插头和放好排水管
• 长期不用时，请微开机门，擦干窗垫，防止里面产生异味
• 勿用有机溶剂或有腐蚀性的液体来擦拭洗衣机外部及橡胶件

11. 保修说明

尊敬的海尔用户：
感谢您选择和使用海尔产品。我们承诺您任何海尔产品需要安装或维护时，海尔将提供“1+5”的成套增值服务“1”：指安装服务“一次就好”；“5”：指五项组合服务
a 安全测电服务：服务前为您安全测电并提醒讲解到位
b 讲解指导使用：指导您正确使用、讲解保养常识，以延长产品寿命，降低能耗
c 产品维护保养：产品安装或维修后，对产品维护保养，以延长产品寿命，节约能源
d 一站式服务营销：如您有新的购买需求，将向您提供上门设计、送货、安装、维保一条龙服务
e 现场清理服务：服务完毕后将服务现场清理干净
家庭用以外的洗衣机使用说明：
感谢您对我们的服务进行监督，一旦我们的服务承诺未执行到位，请拨打全国统一客服电话 4006 999999 进行投诉，经核实无误，您将获得 100 元监督奖金！
海尔，期待您的参与！
选购更多产品请登录海尔网上商城（www.ehaier.com 更便捷 更快速 更省钱）
如果您对产品有服务需求，欢迎体验海尔自助服务 www.haier.cn 服务专区，在线安装、报修。

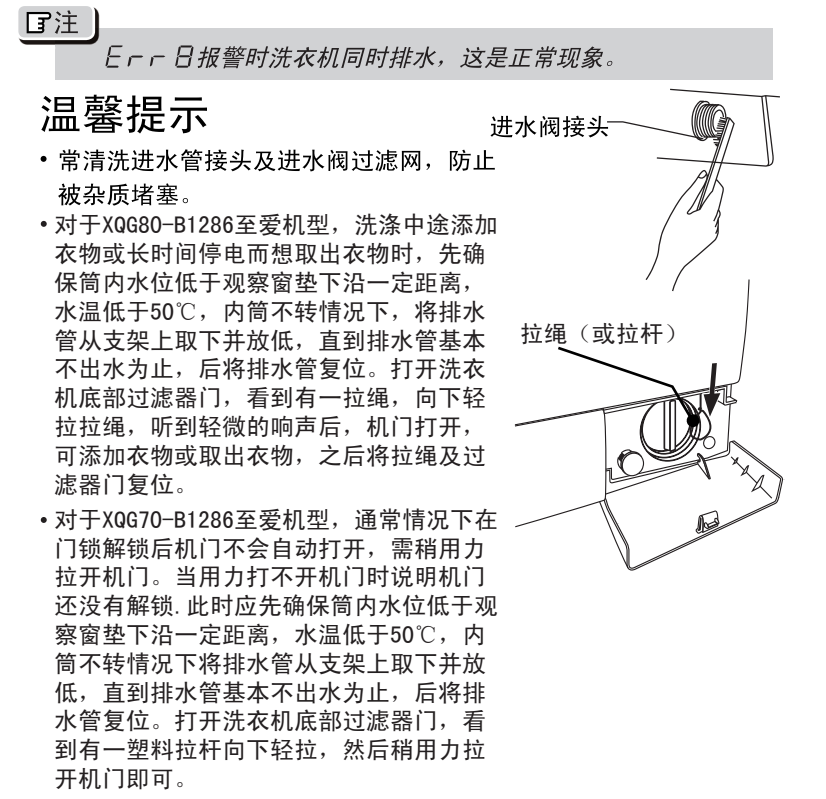

【注】 在洗衣机通电运行情况下，切不可进行上述操作！