

Panasonic®

电脑全自动洗衣机

使用说明书

型号 XQB28-W200W
XQB28-W200U
XQB28-P200W
XQB28-P200U

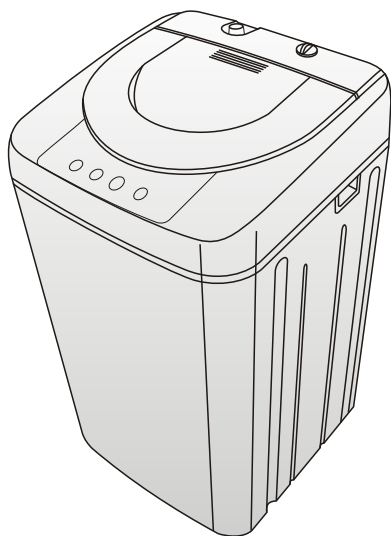

非常感谢您购买了**Panasonic**
全自动洗衣机

- 使用本机前请仔细阅读本使用说明书。
- 如有技术变动，恕不另行通知。

杭州松下家用电器有限公司

产品型号	XQB28-W200U XQB28-P200U
额定电压	220V~
额定频率	50Hz
额定输入功率	洗涤220W/脱水200W
产品净重	19kg
标准洗涤容量	2.8kg/2.8kg
标准脱水容量	2.8kg/2.8kg
标准水量	23L
使用水压	0.03-1Mpa
洗涤噪声值	<62dB(A计权)
脱水噪声值	<72dB(A计权)
耗电量	0.07
用水量 (千瓦时/工作周期)	66L
洗净比 (升/工作周期)	0.75
能效等级	4级

* 能效部分数据依据GB12021.4测试

目 录



目录	3	使用前的准备
安全方面的注意事项	4	
部件名称	7	
洗涤前的准备	8	
安装时的注意事项	9	
进水管的安装方法	10	
排水管的改装方法	11	洗涤方式
开始洗涤	12	
预防衣物的损坏	12	
洗涤程序须知	13	
使用“过程选择”	13	
操作部功能	14	关于程序
“标准”程序的使用	16	
“浸洗”程序的使用	17	
“快速”程序的使用	18	
“手洗”程序的使用	19	
“桶干燥”程序的使用	20	关于洗涤剂
漂白剂和液体洗涤剂	21	
水量/洗衣量/洗涤剂量	21	保养
清洗线屑过滤器网袋	22	
清洗进水阀上的过滤网	22	其它
故障检修	23	
装箱单	封底	

安全方面的注意事项

请务必遵守

为了防止对使用人和他人造成伤害或财产损失，现就安全方面需要务必遵守的事项作如下说明：



这样的符号,指的是必须实行的——“强制”的内容



这样的符号,指的是不可以做的——“禁止”的内容



这样的符号,指的是敬请当心——“警告”“注意”的内容

强制

发生以下情况时,请立即停止使用。并拔下电源线插头,与本公司特约维修站联系,进行检查及维修。

- 接通电源,洗衣机仍无法启动。
- 电源线插头上有灰尘、水垢附着。
- 洗衣机运转时有异音发出。
- 有焦味发出。



可能会造成冒烟、起火、触电

请单独使用额定交流220V,电流在5A以上的单相两极带接地电源插座!



与其它电器合用时,插座板可能会异常发热,以致起火。

清洁洗衣机时,请务必将电源插头从插座拔出。

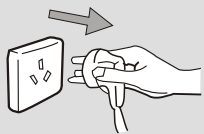

可能会触电、受伤。

使用完毕后,请务必将电源插头从插座上拔出!并关闭水龙头!



可能因雷击而损伤洗衣机;
可能因水压过大而引起漏水或水灾。

本机电源软线连接方式为Y连接,如果电源软线损坏,为避免危险,必须由制造厂指定的维修店或类似的专门人员来更换!



容易产生不良后果。

本机使用水压为0.03~1Mpa!

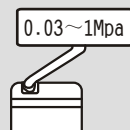

水压过高会有进水管两端漏水的危险。

禁止

请勿让幼儿探视洗涤脱水桶内部。为防止幼童进入洗涤脱水筒内，洗衣机附近请勿放置幼童容易攀爬的凳子或类似物品！



禁止

小孩会掉进洗涤脱水桶中而受伤。

拔电源插头时，请务必抓住前端的电源插头部位，而不是抓住电源线！并且，请勿用湿手去拔取插头！



禁止

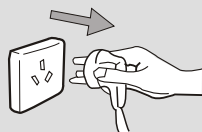

容易引起触电或短路而导致火灾。

请绝对不要自行拆开、修理或改造！



禁止拆开

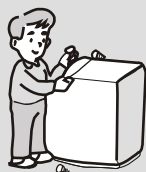

将导致起火，异常动作而受伤。

请绝对不要将煤油、汽油、香蕉水、酒精等或沾有此类物质的洗涤剂放入或接近洗涤脱水桶！



禁止



有发生爆炸、火灾的危险。

清洁洗衣机时，请勿直接将水喷射于机体各部位！



禁止淋水



可能会短路、触电。

洗涤脱水桶尚未完全停止旋转前，请绝对不要用手去碰其中的洗涤物等！脱水时，如出现打开机盖15秒内洗涤脱水桶无法停止运转的情况，请立即停止使用，委托维修。



禁止接触

即使转速很慢也有危险。

本机应使用单相两极带接地的电源插座，并保证其可靠接地！未安装接地装置，可能会引起箱体等其它金属部件带有感应静电。



保证接地



当发生故障或漏电时有触电的危险。

请勿放置在浴室等湿气重、可能遭风吹雨打的地方。另外，请勿放置在地毯上使用！



禁止在潮湿的地方使用

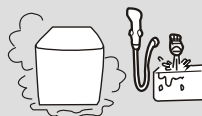

可能引起火灾、机器故障或变形。

警告

必须确保水龙头与进水管接头的可靠安装，并确保进水管插入进水管接头或自购的专用龙头时切实插到位。请勿经常插拔进水管，可能导致进水管接头松动及进水管接头防水垫片磨损。



禁止

可能因水压变化而引起漏水或水灾。

用热水洗涤时，水温请勿超过50℃！



禁止



可能会因为塑料部品变形、受损而引起触电、漏电。

请勿洗涤雨衣、汽车罩、羽绒制品、弹力棉制品等防水性或易浮起的衣物，以免在洗涤或脱水时异常振动或损伤衣物。



禁止



可能会引起异常振动或损伤衣物。

请勿爬到洗衣机上，或在洗衣机上放置重物！



禁止



可能会因变形、破损而导致受伤。

请勿损伤、弄破、强弯、硬拉、拧缠或绑扎电源线。另外，请勿在上面放置重物，并防止被夹！



禁止

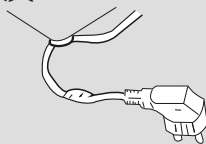

容易引起电源线破损、火灾、触电。

电源线或电源插头损伤或插入的插座过松时，请勿使用！



禁止

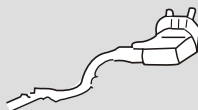

可能会触电、短路、起火。

本电器用品并非设计给身体、感觉或心智功能不足者(包括孩童)，或缺乏经验及知识者使用。除非有能确保其安全者给予监督或指导，才能使用本产品。应避免让孩童戏玩本产品。



禁止

可能会引起火灾或导致受伤。

■ 部件名称

整机

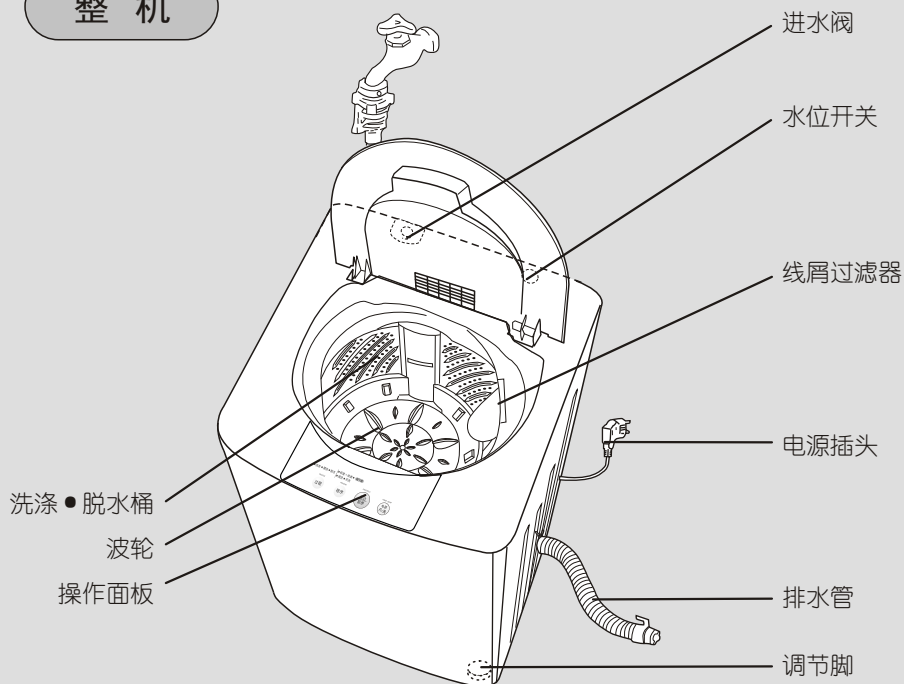

注:此图为W200的示意图, P200没有双瀑布出水口和三重波轮。

附件

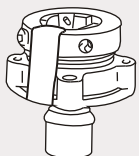

(进水管接头)



(进水管)



(螺钉)

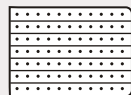

(底板B)

■ 洗涤前的准备

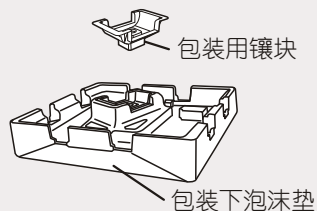
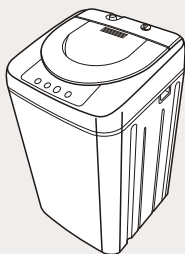
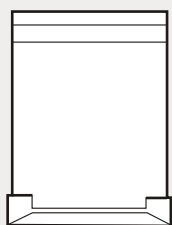

- 用户请勿将包装用镶块装在洗衣机上, 否则会发出异响及损坏洗衣机。

使用洗衣机前, 请用户将底板B从底部正面插入箱壳槽内, 并用螺钉紧固。

- 1 打开机盖, 从洗涤脱水桶中取出底板B及螺钉。

(图1)

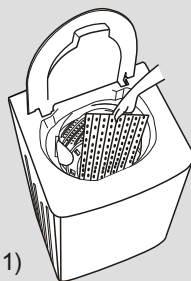

- 2 将洗衣机向后倾斜30度, 从洗衣机正前方将底板B插入箱壳槽内。(请注意正反方向) (图2)

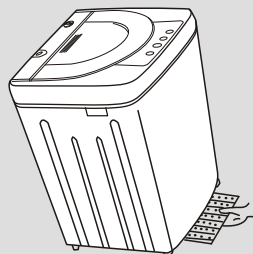

- 3 使用工具, 用螺钉固定底板B。(图3)

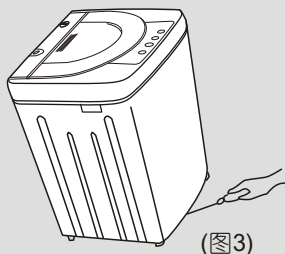

■ 安装时的注意事项

洗衣机的放置

- 本机应放置于水平、坚固的地面上。



水平、坚固的地面



倾斜的地面



松软的地面



凹凸的地面

防止震动

- 安装时应先调节调节脚，将洗衣机调节至水平。

保证接地

- 本机使用单相两极带接地的电源插头，应检查所用电源插座，保证接地。
- 未安装接地装置，可能会引起金属部件带有感应静电。

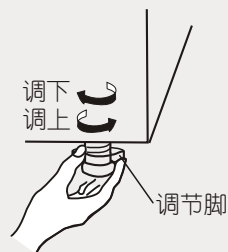

湿气、雨水

- 切勿放在浴室等潮湿的地方或有可能被雨淋湿的地方，以免触电、漏电等事故发生。

烟火、日照

- 由于本机采用塑料零件及电子元件，故切勿放置于烟火附近，或阳光直接照射的地方，否则将引起火灾、变形、故障等。

如要延长外部排水管，连接排水管时

- 其长度应在3米以内，高度在10厘米以下，若太长或太高，则运转途中会停机。
- 本机与墙面之间应保留5厘米以上的空间。



■ 进水管的安装方法

1. 水龙头

合适的普通水龙头:

- 要求水龙头出水口长度大于10mm，外径应在 $\Phi 24\text{mm}$ 以下（图1）。
- 如水龙头口不平，请先用锉刀挫平。
- 如水龙头外径太大，取下进水管接头A中的对中块后安装。

合适的专用水龙头:

- 出水口端部外角应为圆角、表面应光滑（图2 a、b所示），否则会损伤进水管橡胶密封圈。
- 如果使用了合适的专用水龙头，就无需再安装进水管接头。
- 安装进水管时，要注意垂直套上取下（图3）。套上后应紧固，无松动现象。
- **请勿使用劣质洗衣机专用水龙头。因为容易引起进水管内部零部件损坏或配合不良而造成漏水的可能。**

2. 进水管接头A与水龙头连接方法

- 撕掉不干胶纸，将四颗固定螺钉拧松，把进水管接头B松开一圈到一圈半。（图4）
- 进水管接头A套入水龙头后，先将靠墙的两颗螺钉拧到一半，再将进水接头与水龙头底面推平，再将前面的两颗螺钉拧紧。将四颗固定螺钉均等拧紧。（图5）
- 将进水管接头B向右拧紧。（图6）

【若进水管接头A装配不当或接头B未拧紧都会引起漏水。】

3. 进水管与进水管接头连接方法

- 一面拉下进水管接头D的外套，一面插入进水管接头C（图7），插入后，请将进水管拉一下，确认已插到位。

【若进水管插入不当，会引起漏水。】

4. 进水管拆除方法

- 如图7所示，一面按下卡爪，一面拉下进水管接头D的外套，拔出进水管。

5. 进水管与进水阀连接法

- 将进水管连接至本机进水阀并紧固。此时进水管应斜着连接，否则会曲折。（图8）

注：如果随机提供的进水管不够长时，用户可到我公司当地特约维修站购买1米或2米的加长进水管。

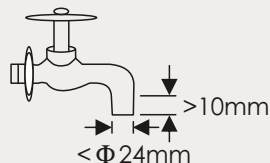

(图1)

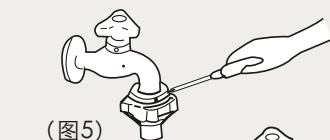
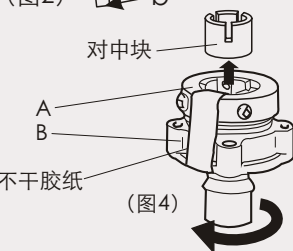
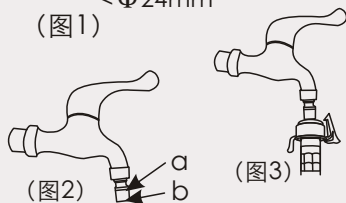

(图5)

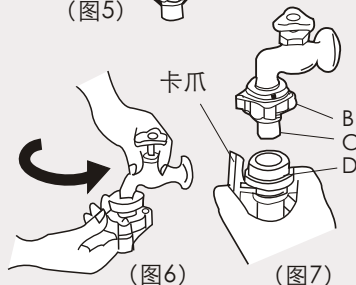

(图6)

(图7)

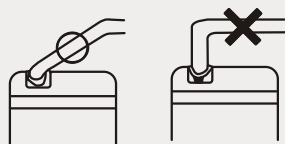

(图8)

■ 排水管的改装方法

注 意

用户如需对排水管进行换向改装，请与本公司维修站联系，由专业的维修人员上门进行改装。用户请勿自行改装，有可能造成故障。

排水管在出厂时装在本机右侧，但您可以根据排水场所改装在左侧。

1 参照第8页首先将底板B拆除。

2 向前面翻倒洗衣机（请注意不要划伤）。（图1）

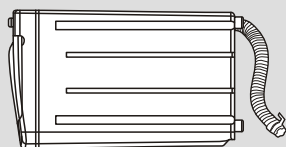

（图1）

3 将排水管适当压扁从洗衣机箱壳向外小心取出移至左侧，再将排水管另一处的凸起适当压扁装在左侧。请注意排水管凸起的位置朝下，并卡在箱壳的两搭子之间。（图2）（图3）

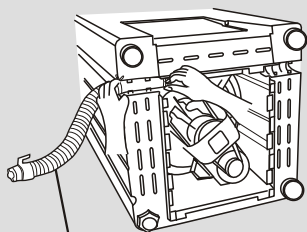

（图2）

4 检查排水管，应无翘曲、压扁、擦破等不良情况。

5 扶起洗衣机，检查排水管后，应试运转，确认有无漏水或异声。

排水管

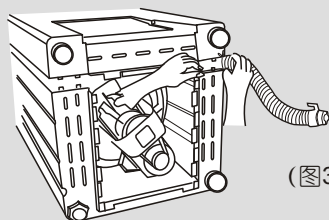

（图3）

6 参照第8页装好底板B。

■ 开始洗涤

- 1 连接进水管
- 2 打开水龙头
- 3 将电源插头插入插座
【必须确认有可靠的接地。】
- 4 放置好排水管

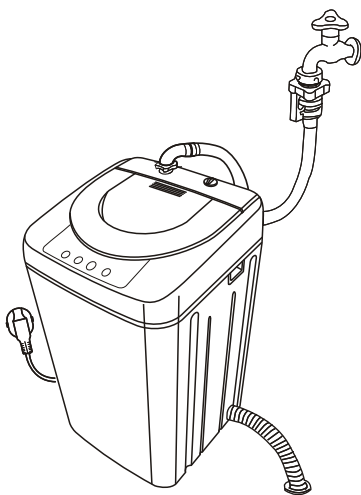

■ 预防衣物的损坏

- 如果衣物上有拉链、襟及其他坚（尖）硬饰物或衣物容易起毛的，请将拉链拉好并由内向外翻。
- 有些衣物（如花边、尼龙袜、化纤镂空编织）请放入洗衣网内洗涤。（洗衣网请自备）
- 在洗涤衣物前请先将袋内尖利物品取出，如硬币、发夹、螺钉等。
- 当桶内装满这些已经充分浸水的衣物时，请轻轻按压，使衣物平衡。

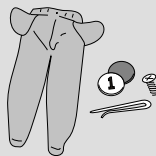
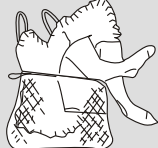

- 如果衣物上有很长的衣带或衣扣，请将这些衣物，比如罩衣、枕套等的衣带系紧，并扣上衣扣。
- 用毛巾缠衣架把毛衣悬挂起来晾干，将保持领肩的形状和弹性。
- 容易掉色的衣物请分开洗涤。
- 请将其放置在平坦的表面上晾干，这样即使成形编织毛衣也会保持原形。

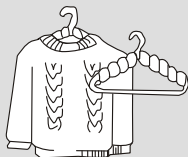
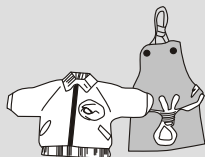

■ 洗涤程序须知

程序选择按钮	浸泡	水流	洗涤	漂洗	脱水	全部时间	
洗涤组合选择	标准	—	标准	约12分钟	蓄水漂洗二次	约5分钟	约37分钟
	浸洗	约15分钟	标准	约12分钟	蓄水漂洗二次	约5分钟	约52分钟
	快速	—	标准	约3分钟	注水漂洗一次	约2分50秒钟	约22分钟
	手洗	—	手洗	约3分钟	蓄水漂洗二次	约40秒钟	约22分钟

- 需要的时间数，包括进水时间（约15升/分钟）和排水时间。
- 注水漂洗是：进水到设定的水位后，一边进水，一边漂洗。漂洗可能出现排水现象。

洗衣量和设定水位

- 洗涤时，请根据洗衣量将水位开关调节至和容量相应之处。
- 在调节水位时，必须确认旋钮位置切实指向所选择的水位。
- 洗涤中需调整水位时，先将水位开关调至“再注水”再调至所需水位。

更换新的程序

- 一旦按了起动按钮，被设定的程序就无法改变。
- 更换新的程序时，请关掉电源重新开机设定。
- 为避免电机温度过高而可能引起热保护器的动作，连续洗衣请不要超过3个周期。

■ 使用“过程选择”

- 按“过程选择”按钮，可选择只“洗涤”、“脱水”、“洗涤—漂洗”、“洗涤—脱水”、和“漂洗—脱水”中任一单个过程。
- 桶内有一定积水时，“漂洗—脱水”和“脱水”行程将从排水开始进行，否则将从“脱水”开始。

选 择

- 当使用“洗涤”或“洗涤—漂洗”等单个行程时，按“过程选择”按钮。每次按选择钮，指示灯将如下改变。（● 亮起 ○ 熄灭）

	打开电源开关	按一次	按二次	按三次	按四次	按五次
洗 涤	●	●	○	●	●	○
漂 洗	●	○	○	●	○	●
脱 水	●	○	●	○	●	●
	全过程洗法	只洗涤	(排水)只脱水	洗涤—漂洗	洗涤—脱水	(排水)漂洗—脱水

操作部功能

进行过程表示

- 表明正在进行中的过程。

程序选择指示灯

- 表明选择的洗衣程序。
- 桶干燥并不是洗衣程序。
(参见第20页)

○洗涤 ○漂洗 ○脱水 | ○标准 ○快速 ○浸洗 ○手洗

PROCESS
过程

PROGRAM
程序

过程选择

- 只“洗涤”、只“脱水”等过程时按此键，具体参考第13页。
- 闪烁表明正在进行的洗衣进度情况。

程序选择

- 根据洗衣量和脏污程度，您可以选择合适的程序。

电源开关

- 洗衣过程结束后，电源开关会自动断电。
- 开机后如不起动而放置不用时，10分钟后电源开关会自动断电。

桶干燥

电源
自动断电



起动/暂停

- 按该按钮可开始洗衣。
- 按该按钮可中途停止。

■ “标准”程序的使用



什么是“标准”洗涤程序？

- （最常用的洗涤程序）按洗衣量的多少设定好水位。
- 放入适量洗衣粉，按“起动/暂停”按钮，洗涤自动开始。

1 打开电源开关并放入衣物

- 打开电源后，本机自动至标准程序。
- 请检查口袋，取出硬币、发夹等杂物。

2 选择相应水位

- 根据洗衣量的多少，将水位开关定于“高”（约23L）、“中”（约18L）、“低”（约13L）。
- 如需再增加水量，应将开关置于“再注水”的位置，再回转到所需水位。
- 请注意开关旋钮应切实指向所需水位的位置，勿停止在两水位档之间，否则会进水不止。

3 加入洗衣粉并关上机盖

- 直接投入适量洗衣粉。
- 若没关上机盖，就不会进行脱水行程。

4 按“起动/暂停”按钮



蜂鸣器鸣叫
洗衣结束

■ “浸洗”程序的使用

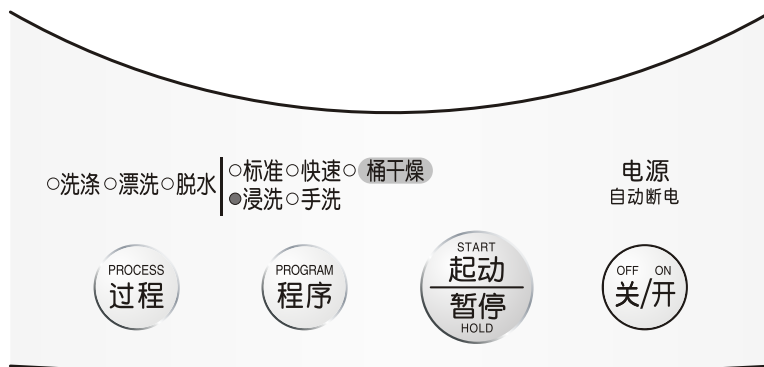

什么是“浸洗”程序？

- 最适合严重脏污的衣物，运动浸泡15分钟后，在“标准”程序下洗衣。

1 打开电源开关并放入衣物

2 选择按“浸洗”程序和相应水位

3 加入洗衣粉并关上机盖

- 直接投入适量洗衣粉。
- 若没关上机盖，就不会进行脱水行程。

4 按“起动/暂停”按钮



蜂鸣器鸣叫
洗衣结束

■ “快速”程序的使用

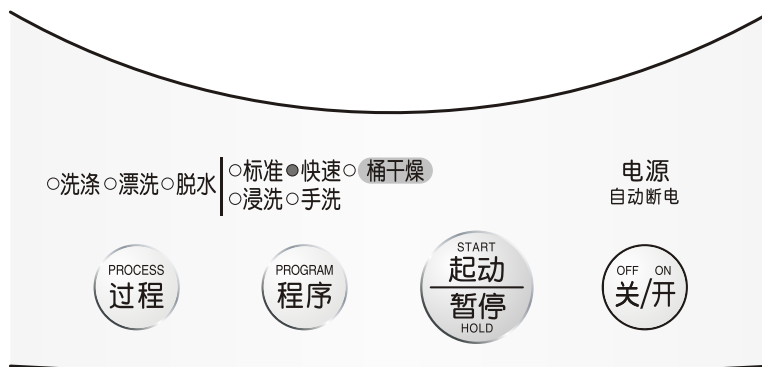

什么是“快速”程序？

- 最适合洗轻微脏污的衣物。
- 注水漂洗是：进水到设定的水位后，一边进水，一边漂洗。漂洗过程中可能出现排水现象。

1 打开电源开关并放入衣物

2 选择按“快速”程序和相应水位

3 加入洗衣粉并关上机盖

- 直接投入适量洗衣粉。
- 若没关上机盖，就不会进行脱水行程。

4 按“起动/暂停”按钮



蜂鸣器鸣叫
洗衣结束

■ “手洗”程序的使用

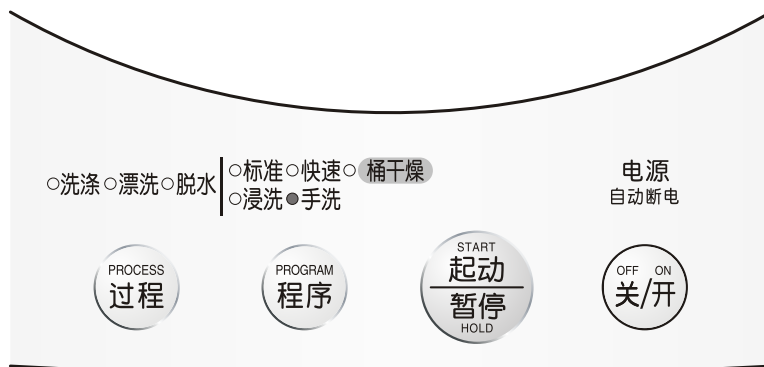

什么是“手洗”洗涤程序？

洗涤容量和洗涤水位

- 可以洗涤**0.8公斤**以下的衣物，建议用中水位进行洗涤。
- 当您洗涤**100%**的羊毛或真丝等衣物时，特别推荐此程序。

洗涤要点：

- 毛衣和针织品洗涤用水温度约为**30℃**。
- 按规定的说明将洗涤剂在容器内充分溶解。
- 将衣物完全浸入洗涤剂溶液中。

1 放入洗涤剂溶液和衣物

2 打开电源开关

3 选择按“手洗”程序和相应水位

4 盖上机盖按“启动/暂停”按钮

- 若没关上机盖，就不会进行脱水行程。
-



蜂鸣器鸣叫
洗衣结束

■ “桶干燥”程序的使用

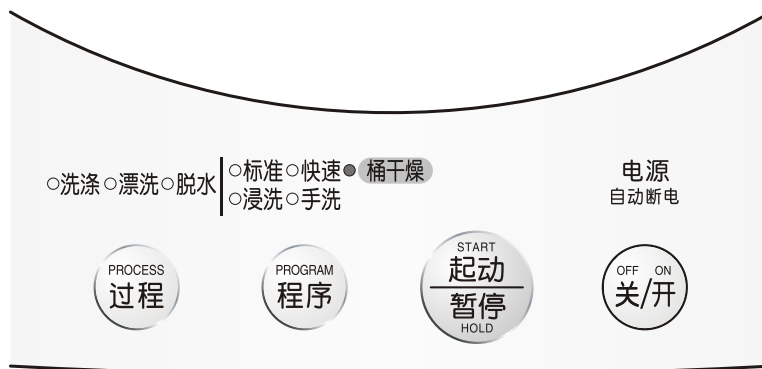

什么是“桶干燥”程序？

- 桶干燥程序：利用洗涤脱水桶高速旋转的风干作用使洗涤脱水桶干燥，抑制霉菌。
- 桶干燥程序所需时间约为30分钟。

1 洗衣结束后，取出衣物

2 选择“桶干燥”程序

3 关上机盖按“起动/暂停”按键



蜂鸣器鸣叫
桶干燥结束

漂白剂和液体洗涤剂

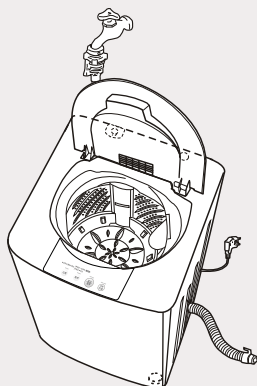

怎样使用液体洗涤剂

- 请用大量的水进行稀释并倒入洗涤脱水桶。

怎样使用液体漂白剂

- 开始洗涤前，请用大量的水进行稀释并倒入洗涤脱水桶。

怎样使用粉状漂白剂

- 开始洗涤前，请将其用水溶解并稀释后倒入洗涤脱水桶。

【请注意】

- 请严格参照漂白剂的说明和注意事项使用。
- 勿将液体漂白剂未经稀释就直接放入洗涤脱水桶内。
- 使用漂白剂的场合请务必不要放置过长时间，应尽快进行洗涤过程。

洗涤剂用量：

浓缩型：25ml/30升水

普通型：40ml/30升水

水量/洗衣量/洗涤剂量

洗涤剂种类	浓缩型		普通型	
	25 克(25ml)/30 升水		40 克(40ml)/30 升水	
水量 (洗涤量)	 洗衣粉	 液体	 粉末	 液体
 23L (约2.8kg)	 约平平1勺	约 19ml	约 31g	约 31ml
 18L (约1.5kg)	 约半勺	约 15ml	约 24g	约 24ml
 13L (约0.5kg)	 约小半勺	约 11ml	约 17g	约 17ml

- 本机的额定洗涤、脱水容量，是以国标规定的实验布为准。实际使用中，因衣物质地的不同洗涤衣量会有所变化。
- 请勿使用高泡洗衣粉。
- 上表适用于常用洗涤剂。
- 当使用上表以外的洗涤剂时，请参看上表所列水量和洗涤剂包装上的说明。
- 水位表示栏的“（ ）”代表洗涤物的重量。

■ 清洗线屑过滤器网袋

- 如果不清洗,会影响线屑的过滤效果。

1 请拉出线屑过滤器。

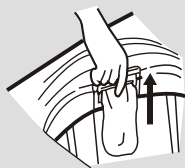

2 将过滤器网袋由内向外翻,并在水中清洗,清除线屑。



3 将过滤器网袋恢复原状,并拿住框架将其重新插好。如果过滤器网袋损坏,请购买新的更换。



■ 清洗进水阀上的过滤网

- 请定期取下进水管,取出进水阀上的过滤网,清除过滤网上的污垢后,再装回进水阀。
- 如果简单地取下进水管,可能会发生喷水现象,所以在取下前,请按下列步骤进行。

过滤网架

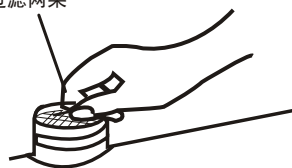

1 关上水龙头



2 打开电源开关

电源
自动断电



3 按“启动/暂停”按钮

- 几秒钟后关闭电源



4 松开并取下洗衣机上的进水管接头



洗衣机清洗

- 请用软布经常擦拭。特别脏时,请用浸有中性肥皂或肥皂水的软布进行擦拭。

【 请 注 意 】

- 请勿在洗衣机上直接泼水,或用稀释剂、清洁剂、煤油、挥发油和酒精等擦拭。
- 如果需要使用化学药剂,请严格遵照药剂说明进行。

■ 故障检修

下列现象并非故障

现象	原因
不运转	<ul style="list-style-type: none">● 停电。● 水龙头未打开。● 电源插头未插实。● 未按电源开关，未按“启动/暂停”按键。
不进水	<ul style="list-style-type: none">● 水龙头未打开。● 自来水进水管冻住。● 停水。● 进水阀的过滤网堵住。
中途进水	<ul style="list-style-type: none">● 水位下降时，会自动进水。
脱水中途变成漂洗	<ul style="list-style-type: none">● 当衣物偏集在一处，不平衡时会自动进入漂洗，以弄匀衣物。
按键操作不起作用	<ul style="list-style-type: none">● 启动后，要改变其他，请关掉电源，重新启动后，设定。
脱水时不规则转动	<ul style="list-style-type: none">● 为了抑制脱水时起泡，桶的转动有时慢，有时快。
从漂洗开始启动时，不进水	<ul style="list-style-type: none">● 为了将衣物中所含水及洗涤剂成分挤出，会先从脱水开始，脱水后会进水。（桶内有一定水量时，会从排水开始。）
进水时，水流出	<ul style="list-style-type: none">● 在排水时，拔掉电源插头或停电运转停止后，排水阀会一直打开。打开电源前，用其它方式往洗涤脱水桶内倒水时，水会流出。（打开电源开关，排水阀会关闭。）
线屑过滤器无水流出 瀑布口无水流出	<ul style="list-style-type: none">● 低水位时，线屑过滤器中有可能无水流出。● 低水位时，瀑布口中有可能无水流出。（仅W200）

■ 当操作部这样显示时 (同时蜂鸣响)

识别指示灯

○ 灯灭 ● 灯亮 ☀ 闪烁



- 外部排水管是否有以下异常？
 - 是否没放下？是否冻结？是否有线屑堵住？
 - 延长软管是否超过3米长？
 - 软管某一部分是否隆起10厘米以上？
 - 软管端部是否压扁？是否用了过细的软管？



- 机盖是否没关上？



- 衣物是否挤向一边？(重新均匀放置衣物)
- 洗衣机是否放置不平？



- 有无连接进水管？如果有，水龙头是否打开？
- 该地区是否因节约用水而停水？
- 是否有杂质堵住进水阀过滤网？

■ 装箱单

序号	名称	数量
一	全自动洗衣机	1
二	进水管	1
三	进水管接头	1
四	底板B	1
五	螺钉	1
六	使用说明书	1
七	保修卡	1
八	保修单位	1

符合国家标准：

GB4706.1-1998 GB4706.24-2000

GB4706.26-2000 GB/T4288-2008

GB4343.1-2003 GB17625.1-2003

杭州松下家用电器有限公司

地址：中国 杭州 杭州经济技术开发区
松下杭州工业园(松乔路6号)

原产地：中国 杭州

Panasonic洗衣机/干衣机·客户服务热线：

400-6611-315

400-8811-315

周一至周日：7:30~21:30

Panasonic官方网站：wm.panasonic.cn

服务邮箱(E-mail)：

CS315@cn.panasonic.com

邮编：310018