



彩色电视机

使用说明书

免费热线服务电话
咨询本产品的全部问题请拨打
800-890-8098

- 咨询时间
周一~周五 08:00~19:30
周 六 08:00~17:00
- 强烈建议
顾客使用时仔细阅读产品说明书



LG 免费热线服务电话

在使用本电视机之前，请您仔细阅读该说明书，并请妥善保存，以备将来需要。
请查看贴在电视机后盖上的标签，记录电视机的型号和系列号。当需要维修服务时，把电视机的型号和系列号告诉维修站。

型号：CT-25Q40VE

系列号：

使用注意事项

天线

请将天线插头插入电视机后端 75Ω 的插孔中，最好使用室外天线，以达到最佳接收效果。以防电视被干扰，安装室外天线必须安装避雷装置。

* 否则将会产生电击。



室外天线不要安装在高压电或其它易导电的电线、配电线路的附近。室外天线与高压线之间要有足够的距离，甚至当高压线跌落时，两者之间也碰不上。

* 否则将会产生电击。



清洗及维护

清洁电视机外壳及塑料部分时，先拔掉电源线，用软干布擦拭。不能用湿布擦，特别不能使用汽车及工业用光泽剂、研磨剂、挥发油、稀释剂、酒精、锌钠水、润滑剂、洗涤剂化学药品。

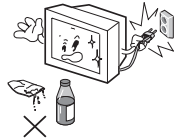

切勿自行拆下电视机后壳，否则您将遭受超高压的电击及其它危险，如果本机工作不正常，请您拔下电源插头并与维修站联系。

* 否则有可能损坏电视机或发生电击。

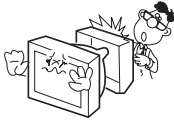

电源

电源插头及电源线不能接近发热的物体。

* 插头表皮熔化之后，可引起火灾或触电。

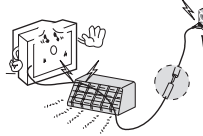

长时间不使用电视机时，请拔出电源插头。

* 灰尘堆积之后，发热引起火灾、触电或漏电的危险。

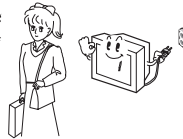

电源

手湿的时候不能接触电源插头。

* 容易触电。



电源插头损伤或松动时，禁止使用。

* 引起火灾或触电。

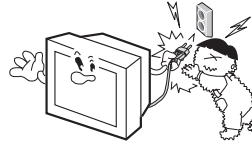

摆放位置

不要将电视机放置在太阳光能够直射的地方或电暖气等发热物体或热源旁边；也不要将电视机放置在漏雨，浴室等潮湿的地方。

* 否则将会引起火灾或电击。

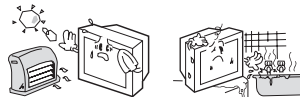

电视机放置位置要与墙壁有一定距离，确保机身后面盖通风孔散热良好。

* 否则将会引起火灾或电击。

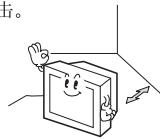

使用注意事项

电池安装

打开遥控器背部的电池盒盖，按照正确的极性装入电池。



请使用两节AAA型(7号)1.5V碱性电池。新旧电池不能混合使用。按照正确的极性安装电池。

遥控器使用时的注意事项

确保遥控器与电视机接收窗之间没有其它物体。

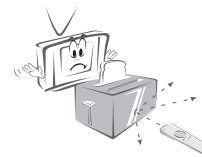

遥控器不能放在发热或潮湿的地方。否则将导致操作无效。



阳光或其它强光会干扰遥控器发出的信号。在这种情况下请把电视机转到其它方向。



阅读使用说明书之前，请先阅读简捷操作卡。



本机特色及主要功能

- ☆ 完全平面显像管
- ☆ 时钟功能/钟爱频道
- ☆ 数码关机(视窗收缩式)
- ☆ 超速影音调节系统/AV立体声
- ☆ 智能屏(标准画面、16:9、放大画面)
- ☆ 多制式(PAL、SECAM、NTSC)
- ☆ 数码光程眼/自动节目扫描
- ☆ 瞬时色彩改进电路
- ☆ 自动音量控制
- ☆ 画面倾斜调整
- ☆ 自动演示/蓝色背景
- ☆ 童锁/节目清单
- ☆ 200个频道记忆/开始频道
- ☆ 全频段有线电视接收(470MHz)
- ☆ 5模式画面调整(动态、标准、柔和、游戏、自调)
- ☆ 5模式音响调整(平缓、音乐、电影、演说、自调)
- ☆ 5波段伴音均衡器/伴音平衡
- ☆ 自动关机/睡眠关机
- ☆ 定时开机/定时关机
- ☆ 三组AV输入/一组AV输出端子
- ☆ 一组DVD输入端子/一组S-输入端子
- ☆ 一组耳机端子
- ☆ 宽电源电压(110-240V~ 50/60Hz)

遥控器的按钮布局和功能

遥控器

本电视机的所有功能都可通过遥控器遥控（主电源开关除外）。其中一些功能也可用设置在电视机前端控制板上的按键进行调节。

请在使用遥控器前，参阅上页的说明装好电池。

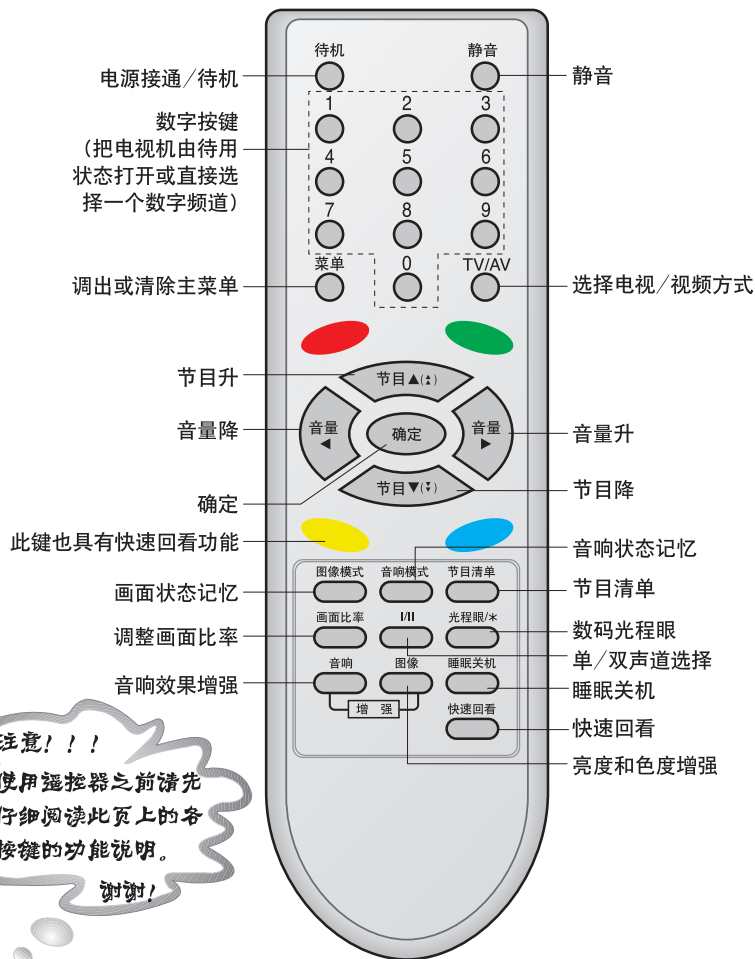

注：彩色按键为频道编辑按键(删除、复制、移动、跳过)

前端控制板

电视机简图



侧面板简图

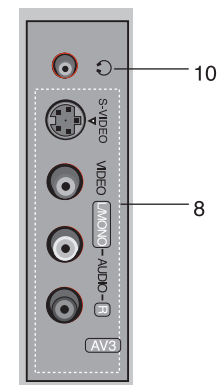

前端控制板简图

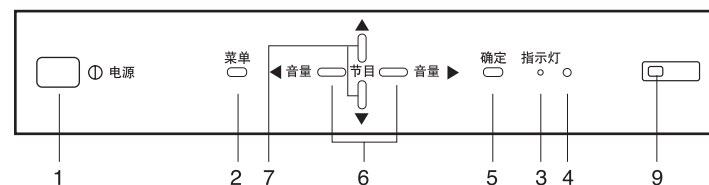

此图为简化示意图，仅供参考，如有设计变更，恕不另行通知。

- 1、主电源**
打开或关闭电视机。
- 2、菜单**
调出或清除主菜单。
- 3、指示灯**
电视机处于待用状态时，红灯亮。
电视机打开时，红灯暗。
电视机关闭时，红灯熄灭。
- 4、遥控传感器**
遥控接收窗。
- 5、确定**
接受您的选择或显示当前使用方式。
- 6、音量 (音量降/升)**
调节音量。
调节菜单设置。
- 7、节目 (节目降/升)**
把电视机从待用状态切换至开机状态。
选择一个节目或一个菜单项目。
- 8、S-端子输入和视/音频端子**
用于连接外部设备的S-端子输出和视频/音频输出端子。
- 9、数码光程眼**
数码光程眼即画面自动调节监控眼，它根据周围的环境条件自动调整画面。
- 10、耳机端子**
将耳机端子连接在这个接收口上。

基本操作

开机与关机

1. 将电源插头插入电源插座后，再按主电源键，打开电视机。
2. 如果电视机处于待机状态，按遥控器上的待机、▲ / ▼、数字键、TV/AV (电视/视频)键或按前端控制板上的 ▼ / ▲ 键即将其完全打开。
3. 再次按遥控器上的待机键，电视机恢复待机方式。本机为数码关机，当您用遥控器关机时，您会看到屏幕画面在蓝色背景的衬托下逐渐消失。
4. 再次按主电源键，关闭电视机。

注：如果在待机状态关闭主电源开关时，再开机仍为待机状态。

节目选择

您可以用 ▲ / ▼ 或数字键选择一个节目号码。



音量调节

按 ◀ / ▶ 键调节音量。



快速回看

按快速回看键，将回到先前收看的电视节目。

注：只有在钟爱频道功能关的情况下，此功能才起作用。否则，每按一次此键将会选择一个您已记忆的钟爱频道。



静音功能

按静音键，声音关闭，并在屏幕上出现 [静音]。再次按静音、◀ / ▶、音响模式或音响增强等键取消静音。

注：[静音] 为静音标志。



自动演示

按前面板上的确定键持续20秒钟左右，所有菜单项目将会在电视屏幕上一个接一个的显示，要想停止显示，请按前面板上的任意键或遥控器上的待机键。

屏幕语言选择

菜单可以在屏幕上以您所需要的文字显示。首先请选择您所需的语言。

1. 按菜单(MENU)键，然后按 ▲ / ▼ 键选择5号菜单。
2. 按 ▶ 再按 ▲ / ▼ 键选择语言(LANGUAGE)。

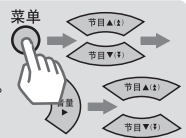

3. 按 ▶ 键再按 ▲ / ▼ 键选择 中文。

屏幕菜单上的所有文字内容将以汉语显示。

4. 反复按菜单(MENU)键，可以清除菜单并返回到正常收看的电视节目。



屏幕菜单

本机的大多数功能均可通过操作菜单的方式在屏幕上进行，屏幕上将同时显示操作步骤所需用的按键。

菜单选择

1. 按菜单(MENU)键，然后按 ▲ / ▼ 键显示每个菜单。

2. 按 ▶ 键然后按 ▲ / ▼ 键可以选择一个菜单项目。

所选择的菜单将由白色变成黑色。

3. 按 ▶ 键显示次菜单，按确定(OK)或 ▶ 键进入下一层菜单。





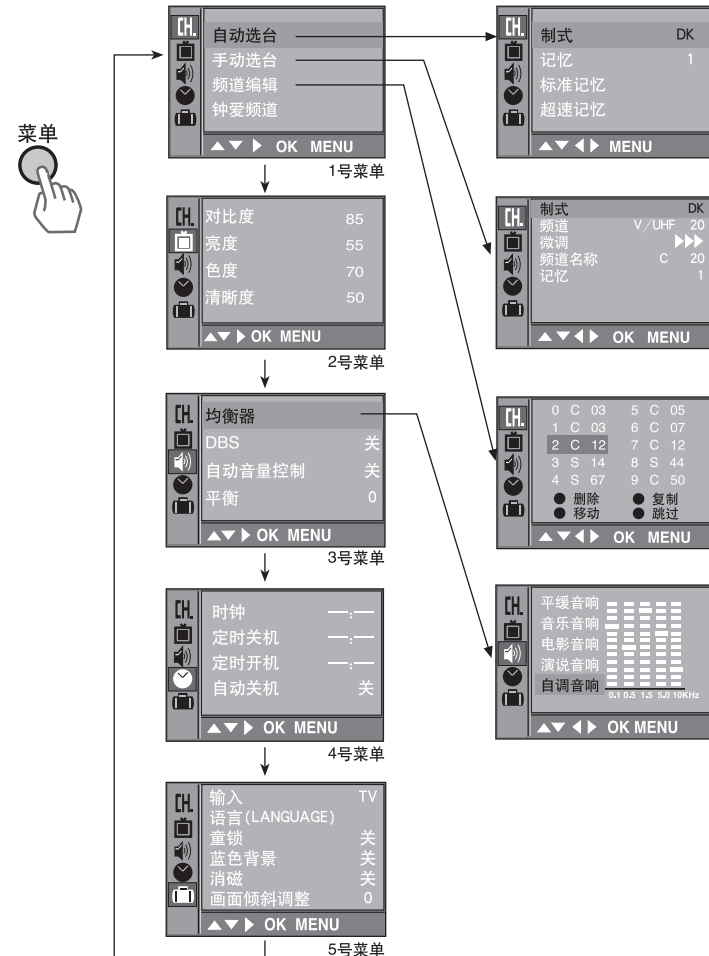
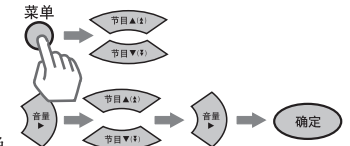



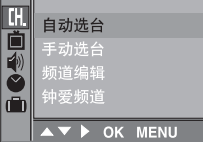

注：a. 如果您没有再次按下按键，约一分钟后菜单会自动消失。

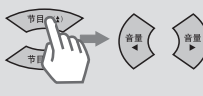
b. 在AV(视频)模式中，进入1号菜单后，将会自动跳回TV状态。

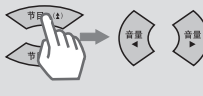

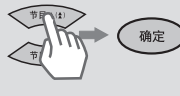
自动选台

所有能接收到的节目都能以这种方式储存，建议在首次使用电视机时，先使用自动选台。





- 按 菜单(MENU) 键选择 1号菜单。

- 按 ▶ 键然后按 ▲ / ▼ 键，选择自动选台。
按 ▶ 键显示自动选台菜单。

- 按 ▲ / ▼ 键选择制式。按 ◀ / ▶ 键选择电视制式。中国一般选择DK制式。
 *BG:亚洲/新西兰/中东/非洲/澳洲等、I:香港/南非等、DK:东欧/中国/非洲/俄罗斯等、M:美国/韩国/菲律宾等。

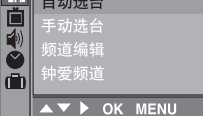
- 按 ▲ / ▼ 键选择记忆。按 ◀ / ▶ 键选择要开始存储的节目号码。
 *您也可以使用数字键来选择要开始存储的节目号码。输入小于10的号码时要在号码前加"00"，如1是"001"。记忆号码可以从0~199任何一号码开始。

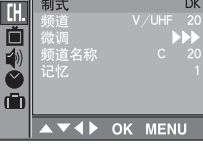
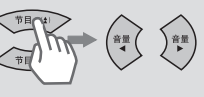
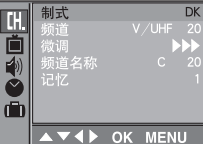
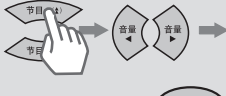
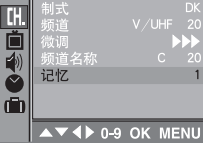
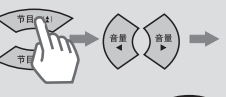
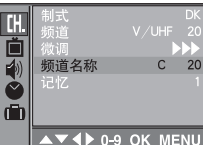
- 按 ▲ / ▼ 键选择标准记忆或超速记忆。然后按确定(OK)或 ▶ 键开始自动选台。
 *所有可接收的电视频道都能被储存。要停止自动选台，请按菜单(MENU)键。当自动选台完成后，屏幕上会出现频道编辑菜单。有关记忆节目的编辑方法请参阅“频道编辑”部分。如果一些嘈杂不清的信号被存储下来，您可以参阅“跳过所储存的节目”或“删除节目”部分。

- 反复按菜单(MENU)键清除菜单并返回到正常收看的电视节目。



注意!!!

若收到的电视节目音质及效果不理想，请参考“手动选台”中改变制式和微调的操作方法，使电视效果达到最佳。

手动选台

手动选台让您通过手动调谐以您所需要的任何顺序排列电视节目。您也可以使用5个字符给每个频道重新命名。

- 按 菜单(MENU) 键选择 1号菜单。

- 按 ▶ 键然后按 ▲ / ▼ 键，选择手动选台。
按 ▶ 键显示手动选台菜单。

- 按 ▲ / ▼ 键选择制式。按 ◀ / ▶ 键选择电视制式。中国一般选择DK制式。
 *BG:亚洲/新西兰/中东/非洲/澳洲等、I:香港/南非等、DK:东欧/中国/非洲/俄罗斯等、M:美国/韩国/菲律宾等。

- 按 ▲ / ▼ 键选择记忆。按 ◀ / ▶ 键选择要存储的节目号码。按确定(OK)键将其记忆，屏幕显示STORED(记忆)。
 *您也可以使用数字键来选择要存储的节目号码。输入小于10的号码时要在号码前加"0"，如1是"01" (或"00")，如1是"01" (或"001")。记忆号码可以是0~199中的任何一个号码。

- 按 ▲ / ▼ 键选择频道，按 ◀ / ▶ 键选择V/UHF或CABLE(有线)，请直接使用数字键来选择频道号码，输入小于10的号码时要在号码前加"0"，如1是"01"。如果接收的信号弱，请参照下页的微调功能来调整。再按确定(OK)键将其记忆。

- 重复步骤4至5可记忆其它电视台。
反复按菜单(MENU)键清除菜单并返回到正常收看的电视节目。



注意!!!

在中国播放的电视节目，制式为PAL-DK，如果您将电视制式选择成其它制式，则可能会出现图像无色或伴音杂声的现象，请重复手动选台1-4步，选择DK制式并将其记忆。

手动选台

微调

一般只有在接收差的情况下才有必要使用微调。

- ① 按 菜单(MENU) 键选择 1号菜单。



- ② 按 ▶ 键然后按 ▲ / ▼ 键，选择手动选台。
按 ▶ 键显示手动选台菜单。

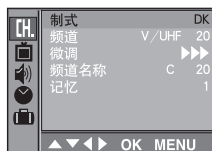
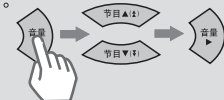

- ③ 按 ▲ / ▼ 键，选择微调。
按 ◀ / ▶ 键进行微调以取得最佳画面及声音。

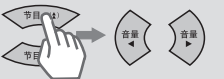

- ④ 按确定(OK)键，屏幕显示STORED(记忆)。
反复按菜单(MENU)键清除菜单并返回到正常收看的电视节目。在节目选择过程中，微调过的节目将以黄色数字显示。



手动选台

指定选台名称

- ① 重复手动选台1-2步。
按 ▲ / ▼ 键选择频道名称。



- ② 按 ▶ 键。您可以选择A到Z的字母、空格、+、-、和0到9的数字作为频道名称。使用 ◀ 键，您可按相反的方向选择。
按确定(OK)键选择下一个位置，然后可选择第二位字符，以此类推。

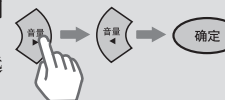

- ③ 按 ▲ / ▼ 键，然后按确定(OK)键。
反复按菜单(MENU)键清除菜单并返回到正常收看的电视节目。



自动节目扫描

该电视机可自动扫描储存的节目画面。
您只要按遥控器上的 ▲(▲)/ ▼(▼)键持续约5秒钟，所储存的节目就会一个接一个地显示在屏幕上。按遥控器上除控制LG外部设备的按键之外的任何键就可停止自动节目扫描。



设置电视频道

此功能允许您删除或跳过已记忆的节目，同时您也可以将某些电视台移到其它节目号码或复制到下一个节目号码中，对一些嘈杂不清的电视节目，可使用删除或跳过功能；要改变电视频道的编辑顺序，可使用复制或移动功能。

节目编辑

1 按菜单(MENU)键，选择1号菜单。按▶键然后按▲/▼键选择频道编辑。再按▶键，显示频道编辑菜单。

删除节目

2 重复节目编辑第1步。使用▲/▼或◀/▶键选择要删除的节目。按两次遥控器上的红色键。按第二次时节目删除，所有下面的节目将减少一个序号。重复此步骤可以删除其它节目。

复制节目

2 重复节目编辑第1步。使用▲/▼或◀/▶键选择要复制的节目。按遥控器上的绿色键。所有下面的节目将增加一个序号。重复此步骤可以复制其它节目。

移动节目

2 重复节目编辑第1步。使用▲/▼或◀/▶键选择要移动的节目。按遥控器上的黄色键。使用▲/▼或◀/▶键把节目移动到您需要的节目号码上。被选择的节目按所选的方向在节目单上移动。再次按遥控器上的黄色键以关闭这个功能。重复此步骤可以移动其它节目。

跳过所储存的节目

2 重复节目编辑第1步。使用▲/▼或◀/▶键选择要跳过的节目。按遥控器上的蓝色键，节目变为蓝色，被跳过。再次按下遥控器上的蓝色键，节目恢复原色并将跳过功能取消，重复此步骤可以跳过其它节目。反复按菜单(MENU)键可返回正常收看的电视节目。

注：在选择节目时，使用▲/▼键无法找到被跳过的节目。如果您想要直接找到被跳过的节目，请使用数字键输入此节目号码，或在频道编辑或节目列表模式下进行选择。

设置电视频道

钟爱频道

此功能可让您直接选择您喜爱的频道。

1 按菜单(MENU)键选择1号菜单。按▶键然后按▲/▼键选择钟爱频道。

2 按OK(确定)或▶键显示钟爱频道菜单。按◀/▶键选择开或关。

3 按▲/▼键选择——。按◀/▶键或数字键选择您想要的节目号码。输入小于10的号码时，要在号码前加"00"。例：5是"005"。

4 要存储其它的节目，请重复步骤3。您可以存储5个节目号。反复按菜单(MENU)键可返回正常收看的电视节目。



注意！！

只有在钟爱频道功能关的情况下，快速回看功能才起作用。否则，每按一次快速回看键将会选择一个您已存储的钟爱频道。

显示节目列表

通过显示节目列表，您可查看在存储器中所存储的节目。按节目清单键。

屏幕上出现节目列表，一个节目表包含10个节目。

注：a.您可能会看到一些蓝色节目，这表示这些节目在节目编辑的方式中被跳过了。如果您看到一些黄色节目，表示这些节目是微调过的节目。
b.有些带有——标志的节目号码，表示该号码没有存储电视台(空台)。

在节目列表中选择节目

用▲/▼键选择上一个或下一个节目，

用◀/▶键选择左边或右边的节目。

白色表示正常的节目，蓝色表示被跳过的节目，黄色表示被微调过的节目。

按确定(OK)键，电视节目则切换到所选择的节目号码中。

翻阅节目列表

节目列表共20页，总共包括200个节目。

重复按▲/▼和◀/▶键可进行翻阅。

返回TV(电视)模式

在节目列表模式下可再按一次节目清单键或反复按菜单(MENU)键清除菜单并返回到正常收看的电视节目。

画面调整

画面调节

您可以按自己的喜好调整画面对比度、亮度、色度、清晰度及色调。

注：色调仅限NTSC输入。

1 按菜单(MENU)键，再按▲/▼键选择2号菜单。按▶键然后按▲/▼键选择您想要调整的项目。

2 按◀/▶键做适当的调整。您也可以再按▲/▼键选择其它的项目，并按◀/▶键进行调整，然后此设置会在自调画面中储存。反复按菜单(MENU)键可返回到正常收看的电视节目。

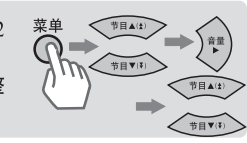

对比度	100
亮度	55
色度	70
清晰度	50



注意!!!



您也可以按遥控器上的图像模式键调出您理想的画面(动态画面、标准画面、柔和画面、游戏画面和自调画面)。其中动态画面、标准画面、柔和画面和游戏画面由厂家设定,不能改变。

图像模式



数码光程眼

数码光程眼即画面自动调节监控眼。

本电视机在对房间亮度和光线等条件进行分析后可根据周围环境调节画面，根据周围环境调节出来的自然色彩，让您的眼睛永远欣赏到最优质的画面。

1 反复按遥控器上的光程眼/*键，选择开。

2 要取消该功能，则反复按遥控器上的光程眼/*键，选择关。



数码光程眼打开时，可根据周围环境调节出最优质的画面。当数码光程眼打开为绿色时，若环境光变化，它能自动调节画面但屏幕无显示。当数码光程眼打开为黄色时，若环境光变化，则屏幕上有显示。

注意!!!



如果您在数码光程眼打开的状态下：

1. 按图像模式键数码光程眼功能将会自动关闭。
2. 按图像增强键打开亮度和色度增强功能，此时数码光程眼功能将会自动关闭。
3. 在进行调整2号菜单中的各项时，数码光程眼功能将会自动关闭。

画面调整

画面形式选择

您可以观看三种画面形式：标准画面、16:9、放大画面。按画面比率键可以转换画面形式：标准画面、16:9、放大画面。

画面比率



标准画面(4:3)

这是正常的画面尺寸4:3，标准电视画面都是这个尺寸。



16:9

这是电影画面形式。在广播电视台发射这种画面形式时，选择宽屏幕(16:9)去接收这种图像。



放大画面

这种画面形式是将图像的垂直部分放大，此时上下部分的图像将不能看到。



注意!!!



当您关闭电视机或切换至待机状态时，16:9或放大画面将恢复到标准画面。

图像增强选择

此功能可让您在任何环境下，都能享受到高画质的影像效果。它能够动态将亮度、对比度、色度及清晰度自动控制到最佳状态。

1 反复按遥控器上的图像增强键，选择TURBO。当此功能打开时，画面效果将比通常更亮、更清晰，可使您欣赏到比正常画面更好的亮度和色度增强画面。

2 要取消该功能，则再按一次遥控器上的图像增强键。

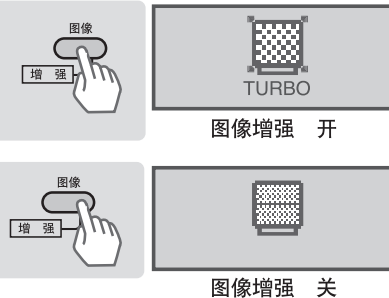

注意!!!





1. 如果您在图像增强功能模式下，按图像模式键或打开光程眼功能，则图像增强功能会自动关闭。
2. 在进行调整2号菜单中的各项时，图像增强功能将会自动关闭。

声音调整

音响调节

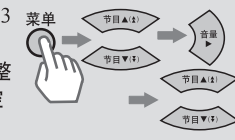
您可以按自己的喜爱选择音响设置：平缓音响、音乐音响、电影音响、演说音响、自调音响或**DBS**、自动音量控制和平衡，您也可以随意的在自调音响中调整音响的均衡频率。如果您选择了**DBS**为开，则本电视将给您带来动态低音音响的效果。如果您选择了**自动音量控制**为开，则该功能可免除您换台时音量忽大忽小的烦恼，当您换台时，自动音量控制将使各频道保持相同的音量。如果您选择平衡，则使用该功能可以调整左右扬声器音量输出的大小。

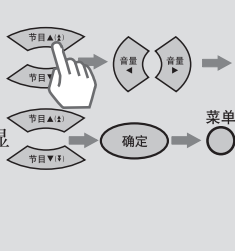
- 按菜单(MENU)键，再按▲/▼键选择3号菜单。
按▶键然后按▲/▼键选择您想要调整的音响项目：均衡器、DBS、自动音量控制或平衡。

- 按◀/▶键进行您所需要的选择。
选择均衡器后，再按确定(OK)或▶键，您可以设置自调音响。

- 音响的均衡频率
 - 按▲/▼键选择自调音响。
 - 按◀/▶键选择一个声音的组合。
 - 按▲/▼键调整适当的声级级数。
 - 按确定(OK)键记忆自调音响，屏幕将显示STORED(记忆)。
反复按菜单(MENU)键可返回到正常收看的电视节目。





注意!!!

欲调出您喜欢的设置，请反复按音响模式键直至需要的音响（平缓音响、音乐音响、电影音响、演说音响或自调音响）出现。
平缓音响、音乐音响、电影音响、演说音响由厂方设置，用于产生优质声音，不能改变，顾客仅能在自调音响中调节出自己喜爱的声音。

音响增强选择

此功能可动态增强和扩大普通音响，使您享受到高质量的音响效果。

- 反复按遥控器上的音响增强键，选择MEGA TURBO。
此时您可以感觉到音响增强的效果。

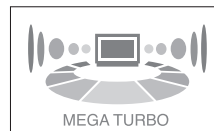
- 要取消该功能，则再按一次音响增强键。

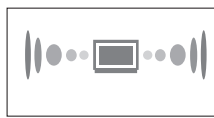

音响效果增强 开



音响效果增强 关

声音调整

音响输出选择

在AV(视频)模式下，您可为左右扬声器选择输出音响。反复按I/II(单/双声道)键以选择音响输出。

左+右(L+R):

左侧(L)音频输入的音频信号送至左侧扬声器，右侧(R)音频输入的音频信号送至右侧扬声器。

左+左(L+L):

左侧(L)音频输入的音频信号送至左侧和右侧扬声器。

右+右(R+R):

右侧(R)音频输入的音频信号送至左侧和右侧扬声器。



时钟设置

时钟

当您的电视机在断电后重新开机时，时钟功能需要重新设置，这样定时关机与定时开机功能才可使用。此时钟功能的计时是按24小时计时的。

- 按菜单(MENU)键，然后按 ▲ / ▼ 键选择4号菜单。按 ► 键，然后按 ▲ / ▼ 键选择时钟。
- 按 ◀ / ▶ 键或数字键选择和调整小时数和分钟数。如果是一下一下按 ◀ 键，时钟会按每分钟为单位递减时间，如果是持续按 ◀ 键，时钟会按每10分钟为单位递减时间。如果是一下一下按 ▶ 键，时钟会按每分钟为单位递增时间，如果是持续按 ▶ 键，时钟会按每 10分钟为单位递增时间。您也可以按数字键逐一选择您所需的小时和分钟数。
- 反复按菜单(MENU)键返回到正常收看的电视节目。



注意!!!

如果您关闭电视机电源或断电时，电视机将会解除您在开机时设置的小时和分钟数。再次开机时，您需要重新设置。

定时关机

将此功能设置为开状态时，电视机将按您预先设置的时间准时将电视机转换为待机状态。您必须在使用此功能之前，将电视机的时钟设置为准确的时间。

- 按菜单(MENU)键，然后按 ▲ / ▼ 键选择4号菜单。按 ► 键，然后按 ▲ / ▼ 键选择定时关机。
- 按确定(OK)键。按 ◀ / ▶ 键选择开或关。
- 按 ▼ 键。按 ◀ / ▶ 键或数字键选择和调整小时数和分钟数。按确定(OK)键返回上层菜单。
- 反复按菜单(MENU)键返回到正常收看的电视节目。

时钟设置

定时开机

将此功能设置为开状态时，电视机将按您预先设置的时间从待机状态准时转换为开状态。您必须在使用此功能之前，将电视机的时钟设置为准确的时间。

- 按菜单(MENU)键，然后按 ▲ / ▼ 键选择4号菜单。按 ► 键，然后按 ▲ / ▼ 键选择定时开机。
- 按确定(OK)键。按 ◀ / ▶ 键选择开或关。
- 按 ▼ 键。按 ◀ / ▶ 键或数字键选择和调整小时数和分钟数。按确定(OK)键返回上层菜单。
- 反复按菜单(MENU)键返回到正常收看的电视节目。

开始频道

使用此功能，电视会自动的转换到您所预先设置的电视频道。

- 按菜单(MENU)键，然后按 ▲ / ▼ 键选择4号菜单。按 ► 键，再按 ▲ / ▼ 键选择定时开机，按确定(OK)键，然后按 ▲ / ▼ 键选择开始频道。
- 按 ◀ / ▶ 键或数字键选择开始的节目号。
- 反复按菜单(MENU)键返回到正常收看的电视节目。



注意!!!

只有在定时开机功能设置为开的时候，此功能才能运作。

时钟设置



音量

使用此功能，电视会在实现自动开机功能开机时，自动的转换到您所预先设置的音量大小。

1 按菜单(MENU)键，然后按 ▲ / ▼ 键选择4号菜单。
按 ► 键，再按 ▲ / ▼ 键选择定时开机，按确定(OK)键，然后按 ▲ / ▼ 键选择音量。



2 按 ◀ / ▶ 键或数字键选择预先设置的音量。



3 反复按菜单(MENU)键返回到正常收看的电视节目。



注意!!!

只有在定时开机功能设置为开的时候，此功能才能运作。

自动关机

如果您选择自动关机功能，电视机在电视台停播以后约10分钟，自动转入待用状态。

1 按菜单(MENU)键，然后按 ▲ / ▼ 键选择4号菜单。
按 ► 键，然后按 ▲ / ▼ 键选择自动关机。



2 按 ◀ / ▶ 键选择开。



3 反复按菜单(MENU)键返回到正常收看的电视节目。



注意!!!

- 要取消定时开机/定时关机，请将定时开机/定时关机设置为---。
- 要查看已保存的定时开机/定时关机，请选择时钟菜单(4号菜单)。
- 当您在闭主电源后，再开机时，时钟功能将重新设置，而且定时开机/定时关机将自动回复为关。

其它功能

TV(电视)和AV(视频)方式

您可以设置TV(电视)或AV(视频)方式。在盒式录像机(VCR)或其它设备和该电视机连接时使用AV(视频)方式。

注：当VCR通过天线插孔和电视机连接时，使用TV(电视)方式。

- ① 按菜单(MENU)键，然后按 ▲ / ▼ 键选择5号菜单。
按 ► 键，然后按 ▲ / ▼ 键选择输入。

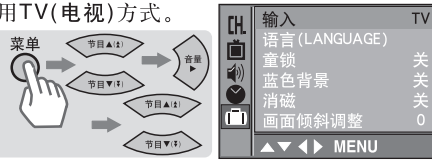

- ② 按 ◀ / ▶ 键选择TV、AV1、AV2、AV3或COMPONENT方式。
四种方式和外部设备是：
AV1：外部设备与机后的AV1端子相连。
AV2：外部设备与机后的AV2端子相连。
AV3：外部设备与机右侧视/音频3端子相连。
COMPONENT：外部设备与机后的COMPONENT端子相连。



- ③ 您也可以按TV/AV(电视/视频)键，直接选择TV或AV1、AV2、AV3、COMPONENT方式。要想从其它方式中返回到TV方式，请按 ▲ / ▼ 键或数字键。



童锁

这一功能可能用来防止未经同意看一些电视节目。如果要享受此功能，必须用遥控器才能控制。设置该锁后，按前端控制板上除电源开关以外的按键都不起作用，仅显示“童锁开”。

- ① 按菜单(MENU)键，然后按 ▲ / ▼ 键选择5号菜单。
按 ► 键，然后按 ▲ / ▼ 键选择童锁。



- ② 按遥控器上的 ◀ / ▶ 键选择开。



- ③ 反复按菜单(MENU)键返回到正常收看的电视节目。



注意!!!

童锁设置后，有下述两种情况：

1. 待机状态时，按前面板上的 ▲ / ▼ 键，可将电视机打开，但只能收看当前频道。
2. 将当前频道转为空台（无信号），在频道编辑菜单中选择-----即为空台。此时，不用遥控器将不能接收到电视信号。



其它功能

蓝色背景

如果您选择蓝色背景开，那么电视机在没有电视广播信号或信号弱的时候显示蓝色背景。

- ① 按菜单(MENU)键，然后按 ▲ / ▼ 键选择5号菜单。
按 ► 键，然后按 ▲ / ▼ 键选择蓝色背景。

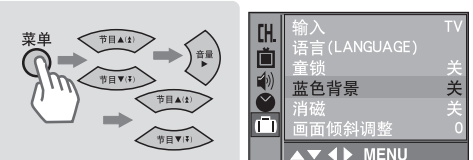

- ② 按遥控器上的 ◀ / ▶ 键选择开或关。



- ③ 反复按菜单(MENU)键返回到正常收看的电视节目。



消磁

当电视机转换方向或位置移动时，屏幕上会出现不正常的色彩，使用该功能可以消除上述不良现象(机器故障除外)。

- ① 按菜单(MENU)键，然后按 ▲ / ▼ 键选择5号菜单。
按 ► 键，然后按 ▲ / ▼ 键选择消磁。

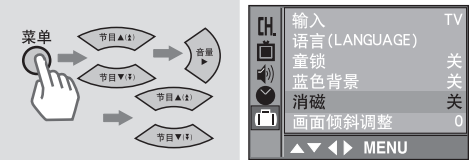

- ② 按遥控器上的 ◀ / ▶ 键选择开。
当消磁功能执行后，开模式自动转换为关模式。



- ③ 反复按菜单(MENU)键返回到正常收看的电视节目。



注意!!!

消磁功能不能连续使用。如果您通过消磁功能不能调整屏幕的状况，请在4分钟后再试一次。



其它功能

画面倾斜调整

如果将电视机移动到另一个位置，电视画面会有一些的倾斜，这时，使用该功能可以校正倾斜。

- 按菜单(MENU)键，然后按 ▲ / ▼ 键选择5号菜单。
按 ► 键，然后按 ▲ / ▼ 键选择画面倾斜调整。
- 按 ◀ / ▶ 键调整画面倾斜调整。
- 反复按菜单(MENU)键返回到正常收看的电视节目。

睡眠关机

您不必担心在入睡前忘记关闭电视机，在您事先预置的时间到时，睡眠关机定时器会自动把电视机置于待用状态。

按遥控器上的睡眠关机键选择分钟数，0 会出现 在屏幕上，反复按睡眠关机键会依次显示0, 10, 20, 30, 60, 90, 120, 180和240。选择您所需要的时间。定时器会从您所选择的分钟数开始倒计时。

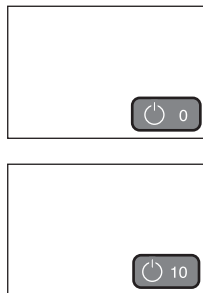

注意!!!

- 查看剩余的睡眠关机时间，请再按一次遥控器上的睡眠关机键。
- 要取消睡眠关机时间，反复按睡眠关机键直至 0 出现。
- 当您关闭电视机后，电视机则取消预置的睡眠关机时间。



外部设备的连接

您可以把录像机、影碟机、摄像机等视频、音频设备连接在本电视机上。通过视频、音频输出端子可以将本机播放的图像和伴音进行监视或录制。通过视频、音频输入端子可以进行放像，如果外部设备带S-VIDEO/DVD输出端子，将其连接至本机的S-VIDEO/DVD插孔。如果不带S-VIDEO端子，则将其连接至视频、音频端子。

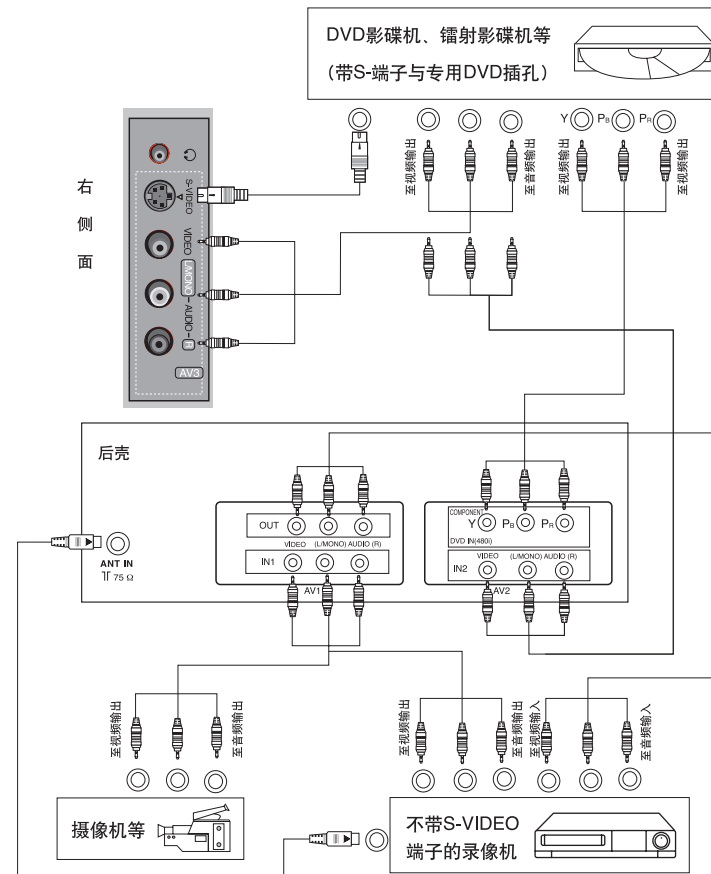

此图为简化示意图，仅供参考，如有设计变更，恕不另行通知。

注：

- 如果有单声道的外部录放设备，则将其音频电缆与本机侧面端子或机后的AUDIO L/MONO端子连接。
- S-AV端子的连接：
 - 把带S-VIDEO端子的外部设备的S-VIDEO端子与电视侧面板上的S-VIDEO端子相连。
 - 把带S-VIDEO端子的外部设备的音频电缆与电视侧面板上的音频端子相连。
 - 反复按TV/AV键选择AV3，再按外部设备上的PLAY键，则外部设备运行后的画面会出现在屏幕上。
 - 如果S-VIDEO和侧面视频端子同时与外部设备相连，则只有S-VIDEO能被接收。
- 本机可输出DVD图像，但无颜色。

技术规格

电源	110V-240V~ 50/60Hz		
调谐系统	FVS		
存储频道	200个		
电视制式	适用信号	接收制式	接收频道
	广播电视信号及录像机播放信号	PAL/SECAM- B/G PAL/SECAM- D/K PAL-I/I' NTSC-M NTSC4.43 (AV)	VHF波段: 1~12 UHF波段: 13~57 CATV: Z ₁ ~Z ₃₈
天线输入阻抗	75 Ω		
扬声器阻抗	8 Ω		
屏幕显示	菜单方式: 汉语/英语		
外部接口	伴音输入: 0.5Vrms±3dB 大于10KΩ		
	伴音输出: 0.5Vrms±3dB 小于1KΩ		
	视频输入/输出: 1Vpp±3dB 75 Ω		
完全平面显像管	显像管对角线尺寸: 64厘米		
	可见屏幕对角线尺寸: 59厘米		
伴音输出功率	10W×2		
电源消耗功率	120W		
电视机尺寸	640×480×513 (mm)		
电视机质量	33kg		

产品的规格必须更改时恕不另行通知。

简单故障的排除方法

一些故障并非机器本身的原因,可能是由于调整或操作不当造成的,在送至维修站之前,请先按照下列说明进行检查。检查后仍不能排出故障,则应送至维修站。

现象	原因及处理办法
电源接不通,指示灯不亮,无声音,无图像	<ul style="list-style-type: none"> · 电源插头没插 · 电源插头接触不良
颜色不良	<ul style="list-style-type: none"> · 彩色饱和度是否调在最小
色彩斑块	<ul style="list-style-type: none"> · 附近有无屏蔽设备的磁干扰,电视机在开机时是否移动。关闭电视机30分钟后,再重新开机
图像雪花大	<ul style="list-style-type: none"> · 天线的方向和位置 · 检查信号线插头是否良好,芯线是否断开
图像重影	<ul style="list-style-type: none"> · 附近有无高山或高楼反射的电波 · 天线的方向是否发生了偏移
荧光屏上有斑点	<ul style="list-style-type: none"> · 有来自外部的电、汽车、摩托车、吸风机、吸尘器、霓虹灯等电波干扰
荧光屏上有条纹	<ul style="list-style-type: none"> · 有来自外部电子设备(如:电视机、计算机、游戏机或广播电台)的干扰
无声音	<ul style="list-style-type: none"> · 检查电视机是否为静音状态 · 检查是否将音量调在最小
声音的噪声大	<ul style="list-style-type: none"> · 检查伴音制式是否正确
遥控器失灵	<ul style="list-style-type: none"> · 遥控器电池用完,更换电池 · 遥控器电池与弹簧未接触,去掉电池后面塑料膜 · 遥控器电池极性装错
机壳发出“喀咧”声	<ul style="list-style-type: none"> · “喀咧”声是机壳因温度变化膨胀或收缩时发出的声音,对图象或声音不会产生影响
开机瞬间有“嘭”或开关机时有持续几秒的“吱吱”声	<ul style="list-style-type: none"> · 此现象为正常现象,是由于电视机内部的高压放电或消磁电路工作而发出的声音。

附件清单

序号	名称	数量
1	遥控器	1
2	保修说明	1
3	使用说明书	1
4	电路图	1
5	质量跟踪卡	1
6	简捷操作卡	1

目 录

使用注意事项	1
天线/清洗及维护/电源/摆放位置/电池安装/遥控器使用时的注意事项	
遥控器的按钮布局和功能	3
遥控器	
前端控制板	4
电视机简图/前端控制板简图/侧面板简图	
基本操作	5
开机与关机/节目选择/音量调节/快速回看/静音功能/自动演示/屏幕语言选择	
屏幕菜单	6
菜单选择	
自动选台	7
自动选台	
手动选台	8
手动选台/微调/指定选台名称/自动节目扫描	
设置电视频道	11
节目编辑/删除节目/复制节目/移动节目/跳过所储存的节目/钟爱频道 显示节目列表/在节目列表中选择节目/翻阅节目列表/返回TV(电视)模式	
画面调整	13
画面调节/数码光程眼/画面形式选择/图像增强选择	
声音调整	15
音响调节/音响增强选择/音响输出选择	
时钟功能	17
时钟/定时开机/定时关机/开始频道/音量/自动关机	
其它功能	20
TV(电视)和AV(视频)方式/童锁/蓝色背景/消磁/画面倾斜调整/睡眠关机	
外部设备的连接	23
技术规格	24
简单故障的排除方法	25
附件清单	26