

SHARP®

香港電器安全規格
(國際電工委員會規格適合)

LC-19A33H-BK LC-19A33H-WH

LCD COLOUR TELEVISION

液晶彩色電視機

液晶彩色电视机

OPERATION MANUAL

使用說明書

使用说明书

AQUOS



HDMI™
HIGH-DEFINITION MULTIMEDIA INTERFACE

ENGLISH

中文 (繁體)

中文 (简体)

親愛的 SHARP 顧客

衷心感謝惠購 SHARP 液晶彩色電視機。為確保安全使用本機及令本機更加耐用，在使用本產品之前請務必仔細閱讀關於安全的重要注意事項。

目錄

引言

親愛的 SHARP 顧客	1
目錄	1
關於安全的重要注意事項	3
隨機附件	4
商標	4

準備

安裝底座	5
部件名稱	6
電視機（前視圖 / 側視圖）	6
電視機（後視圖）	7
遙控器	8
在打開電源之前	9
連接外部設備	10
連接錄影機、遊戲機或攝錄機	10
連接 DVD 影碟機	10
連接數碼電視機解碼器（機頂盒）	11
連接電腦	11
裝入電池	12
使用遙控器	12
關於遙控器的注意事項	12
打開或關閉電視機	13
打開電源	13
關閉電源	13
選項表操作	14
什麼是選項表？	14
基本的選項表操作	14
關於引導顯示	14
電視／影音輸入模式選項表中的項目	15
電腦輸入模式選項表中的項目	15

觀看電視

自動設定頻道	16
選擇頻道	17
調整音量	17
選項表語言設定	17
按照個人喜好來設定頻道	18
自動搜索	18
手動設置每個頻道	18
頻道排序	20
刪除頻道	21
標註頻道	21
觀看時的有用功能	22
返回到前一個選擇的頻道	22
畫面定格	22
暫時關閉聲音	22
僅輸出聲音	22
切換模擬音頻格式	23
兒童安全鎖用的密碼設置（用於電視輸入模式）	24

觀看電視 (續)

節能設定	25
在指定的時間自動關閉電源	25
在廣播結束之後自動關閉電源	25
在無操作時自動關閉電源	25
電源管理	26
設定圖像尺寸	27
自動選擇寬屏幕信號 (WSS) 圖像尺寸	27
手動選擇寬屏幕信號 (WSS) 圖像尺寸	27
手動選擇屏幕模式	28
選擇一個預先設定的 AV 模式	29
手動設定圖像	30
圖像調校	30
高級的圖像設定	31
其他的圖像設定	32
數碼抑噪	32
調整影像位置	32
旋轉影像	32
音頻調校	33

使用外部設備時的設定

使用 HDMI 輸出設備時的設定	34
選擇輸入源	35
標註輸入源	35
設定彩色制式	36

連接電腦

在畫面上顯示電腦影像	37
選擇圖像尺寸	38
自動調整電腦影像	39
手動調整電腦影像	39
設定輸入的解像度	40
選擇輸入解像度	40
用電腦來操控電視機	41
電腦相容性列表	42
RS-232C 指令列表	42

附錄

故障分析	43
還原	44
規格	45
輪廓圖	46
清除密碼	47

關於安全的重要注意事項

- 清掃 — 在清掃本機之前，務必先將交流電源線插頭從交流電源插座中拔出。用擰乾的濕布將本機擦拭乾淨。不要使用液態清潔劑或噴霧式清潔劑。



- 水和潮濕 — 不要在近水之處使用本機，例如在靠近洗澡盆、洗臉盆、廚房洗滌槽、洗衣盆、游泳池等，也不要潮濕的地下室中使用。



- 請勿在本機之上放置花瓶或任何其他盛水的容器。若有水滴濺到本機之上，就可能引起火災或觸電。



- 台座 — 不要將本機放置於不穩定的推車、台座、三腳架或桌面上。不穩固的基座可能會使本機掉落，導致嚴重的人身傷害、以及產品損壞。請僅使用本製造商所推薦或與本產品配套出售的推車、台座、三腳架、托架、或桌子。將本機安裝於牆上時，請務必遵照本製造商的指示，而且只可以使用本製造商所推薦的安裝器材。



- 將本機放置於推車上搬運時，必須小心注意安全。急停、用力過度、地面不平等等，都會導致本機從推車上掉落。



- 通風 — 本機外殼上的散熱孔與其他開口之處，用於散熱通風。請勿堵塞這些散熱孔或開口之處，通風散熱不良會使本機過熱、縮短本機的使用壽命。請勿將本機置於臥床、沙發、地毯、或其他類似物品之上，因為這些物品會堵塞散熱通風孔。本產品之設計不適用於嵌入式安裝，所以不要將本機置於像書櫃、機架等封閉之處，除非提供合適的通風或遵照本製造商的專門指示說明。



- 本機所用之液晶顯示屏是用玻璃製造的。因此，在受到強力撞擊或被尖銳物刻劃時會損壞。萬一液晶顯示屏破碎，請小心不要受到碎玻璃的割傷。



- 熱源 — 請勿讓本機接近熱源，如取暖器、加熱器、火爐、或者其他任何會產生熱力的東西（包括擴音機在內）。



- 為防止發生火災，請勿將任何種類的蠟燭或火焰置於本機的頂部或其附近。



- 為了防止遭受起火或觸電的危險，請勿將交流電源線置於本機或其他重物之下。



- 請勿在本機之上放置重物或攀爬於本機之上。這樣做可能導致本機傾倒而造成傷害。特別要注意近旁的兒童和寵物。



- 液晶顯示屏是用非常高超的技術製造的，具有 3,147,264 個薄膜電晶體，能顯示出精細的畫面。由於像素數目極多，偶然也可能會有一些無效的像素出現在屏幕上，看上去是固定不變的藍色、綠色、或紅色的亮點。
請注意，這是屬於產品規格範圍之內，並不是故障。

- 請勿長時間顯示靜止圖像，這可能會導致殘留影像。

- 請將本機安裝於能將交流電源線容易從交流電源插座和本機機背後的 AC INPUT(交流輸入)端子上拔出的地方。

隨機附件

請確認如下附件隨同本機附送。

<p>遙控器</p>	<p>“AA”型電池 (×2)</p>	<p>交流電源線</p>
 <p>插入電池使用。 第 8 頁</p>	 <p>第 12 頁</p>	 <p>請務必使用隨同電視機附送的交流電源線。 第 9 頁</p>
<p>電線夾</p>	<p>支座組件</p>	
 <p>用於捆綁接線。 第 9 頁</p>	 <p>底座</p>  <p>螺絲釘 (×3)</p>  <p>內六角扳手</p> <p>第 5 頁</p>	
<p>使用說明書</p>		
		

商標

- “HDMI”，HDMI 標記和 “High-Definition Multimedia Interface” (高清晰度多媒體接口) 是 HDMI 特許 LLC 的商標或註冊商標。

準備

安裝底座

- 在安裝（或拆卸）底座之前，請將交流電源線從 AC INPUT（交流電源輸入）端子上拔下。
- 在執行操作之前，請在將放置電視機的地方鋪設減震墊，以防電視機損壞。

注意

- **正確安裝底座。**
- **請務必遵照說明進行安裝。**若底座安裝得不正確，則可能導致電視機傾倒。

1 確認 3 枚隨同電視機附送的螺絲釘。

螺絲釘 (×3)
(在步驟 2 使用)



- 2
- ① 將底座插入到電視機底部的孔中。
 - ② 將 3 枚螺絲釘插入到底座背面的 3 個孔中並擰緊。

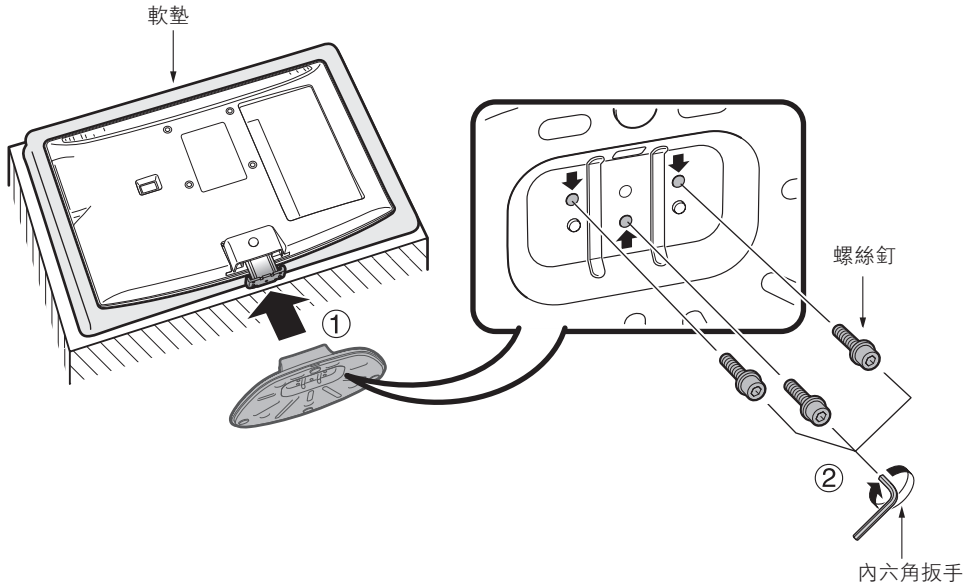

註

- 若要拆卸底座，請以相反的次序執行步驟。



注意

- 請以雙手調節屏幕。將一隻手放在電視機上並且旋轉屏幕，用另一隻手扶住底座。
若要改變電視機的垂直角度，可將屏幕向前傾斜最多 2.5 度，或向後傾斜最多 10 度。

部件名稱

電視機 (前視圖 / 側視圖)

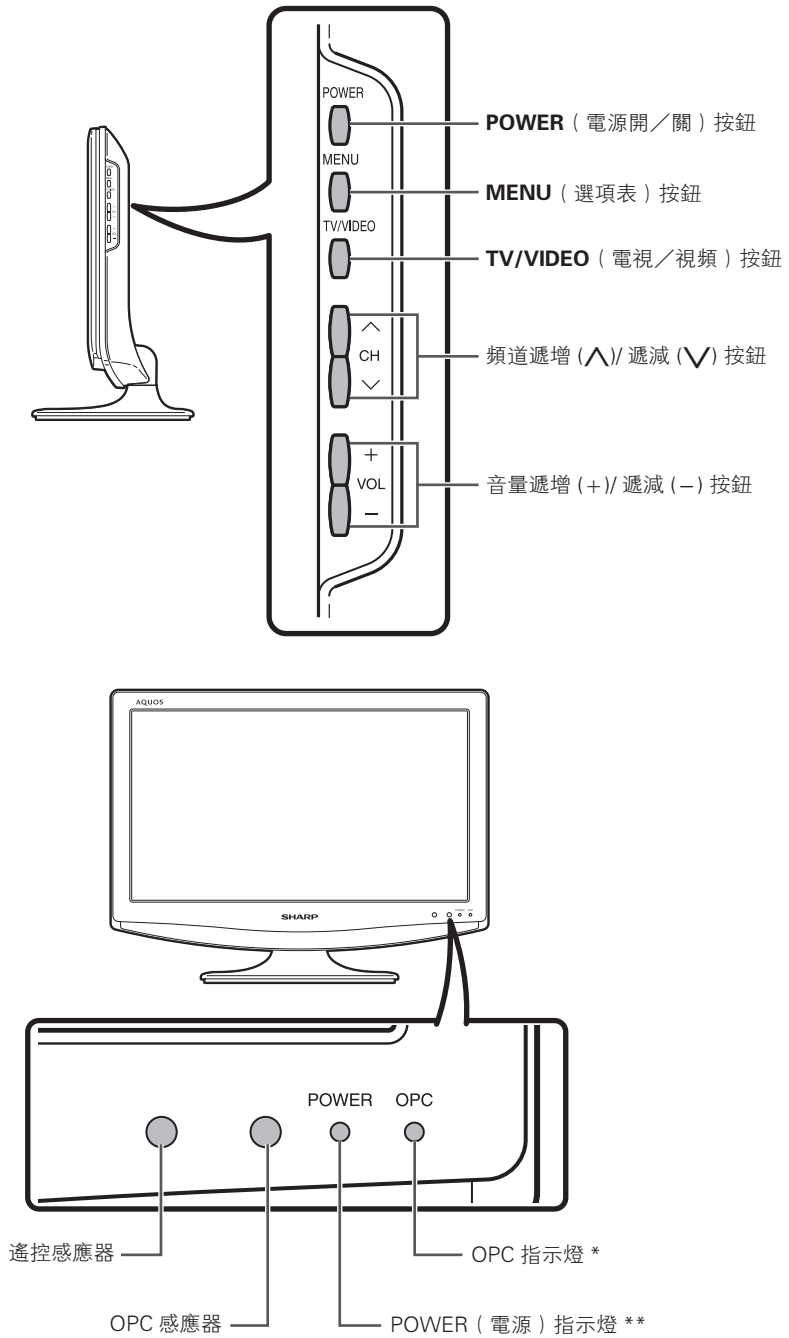

*OPC: Optical Picture Control (光學圖像控制) (請參閱第 30 頁)

** 電視機狀態指示燈請參閱第 13 頁。

• 本說明書中的插圖和屏幕顯示是以解釋為目的，可能與實際操作略有差別。

電視機 (後視圖)

AC INPUT (交流電源輸入) 端子

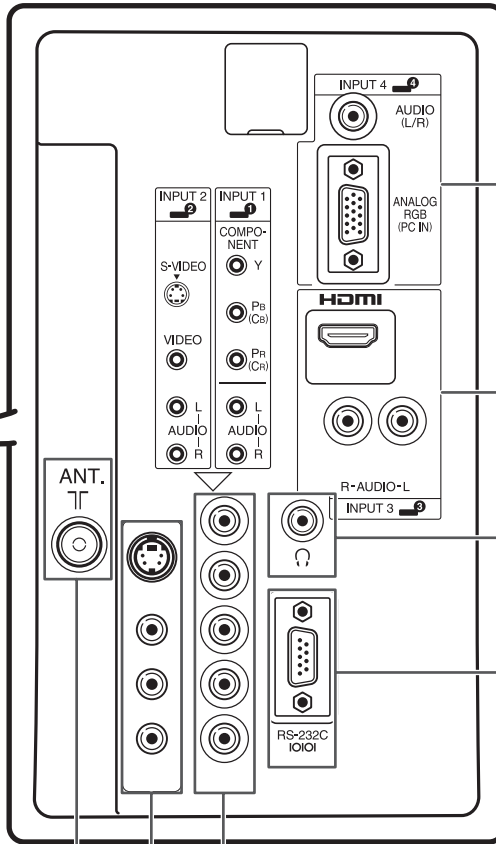
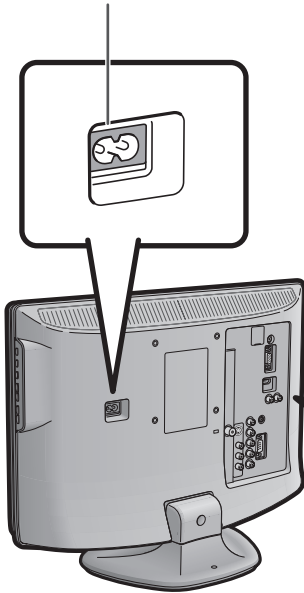

INPUT4 (輸入 4)
(電腦輸入) 端子

INPUT 3 (輸入 3)
(HDMI) 端子

耳機插孔

RS-232C 端子

ANT. (天線輸入) 端子

INPUT 2 (輸入 2) 端子

INPUT 1 (輸入 1) 端子

關於耳機插孔

- 請使用配備立體聲小型插頭 (直徑 3.5 mm) 的耳機。
- 不使用耳機時, 請將耳機插頭拔出。
- 插入耳機後, 音箱就不會發出聲音。
- 在插入了耳機時, 不能操作“音頻”(音頻) 選項表。
- 可將各個輸入源的聲音設定為不同的音量。

插入耳機時的音量顯示



遙控器

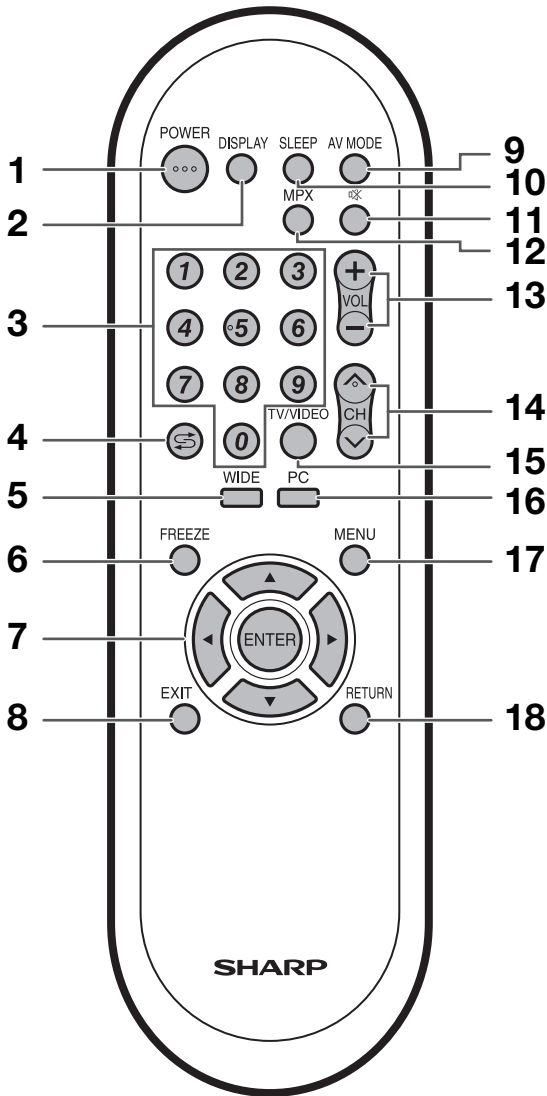

- 1 **POWER (電源) (備用 / 打開)**
打開和關掉電源。(請參閱第 13 頁。)
- 2 **DISPLAY (顯示)**
顯示頻道或輸入源。
- 3 **0 - 9**
設置頻道。(請參閱第 17 頁。)
- 4 **↻ (閃回)**
返回到前一個選擇的頻道或外接輸入模式。(請參閱第 22 頁。)
- 5 **WIDE (寬屏幕模式)**
改變寬屏幕影像模式。(請參閱第 28 頁和第 38 頁。)
- 6 **FREEZE (停幀)**
使活動圖像變為靜止。(請參閱第 22 頁。)
- 7 **▲/▼/◀/▶ (遊標)**
在設置畫面上選擇一個所需的項目。
ENTER (輸入)
執行一個命令。
- 8 **EXIT (退出)**
返回默認畫面。
- 9 **AV MODE (AV 模式)**
選擇一個音頻和視頻設置: 影音模式 [標準、影片、遊戲、用戶、動態、動態 (固定的)]、電腦模式 (標準、用戶、電腦)。(請參閱第 29 頁。)
- 10 **SLEEP (定時關機)**
設置睡眠定時器 (定時關機)。(請參閱第 25 頁。)
- 11 **🔇 (靜音)**
使聲音關閉。(請參閱第 22 頁。)
- 12 **MPX (多重聲音)**
選擇多重聲音模式。(請參閱第 23 頁。)
- 13 **VOL+ /VOL- (音量 + / 音量 -)**
設置音量。(請參閱第 17 頁。)
- 14 **CH^/CHv (頻道 ^ / 頻道 v)**
電視輸入模式: 選擇一個頻道。(請參閱第 17 頁。)
- 15 **TV/VIDEO (電視 / 視頻) (輸入源)**
選擇一個輸入源。(電視、輸入 1、輸入 2、輸入 3、輸入 4 (電腦)) (請參閱第 10 頁、第 35 頁和第 37 頁。)
- 16 **PC (電腦)**
直接選擇 PC (電腦) 端子。(請參閱第 35 頁和第 37 頁。)
- 17 **MENU (選項表)**
顯示選項表。(請參閱第 14 頁。)
- 18 **RETURN (返回)**
選項表模式: 返回到前一個選項表畫面。(請參閱第 14 頁。)

在打開電源之前

設置電視機位置之說明

- 勿使電視機受到陽光直射，並將其置於通風良好之處。
- 請將電視機置於水平的地方。
- 在連接交流電源線之前，請勿打開電視機的電源。

1 連接天線

為了能盡情享受清晰的電視影像，請使用室外電視天線。以下是關於同軸連接線的連接方法之簡要說明。

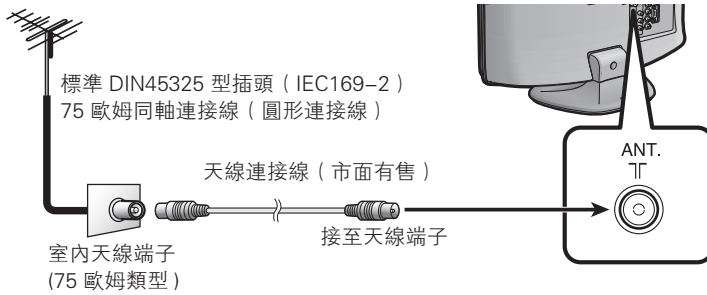

2 連接外部設備

關於連接天線以及錄影機和 DVD 影碟機等的外部設備，請參閱第 9 頁到第 11 頁。

3 連接交流電源線

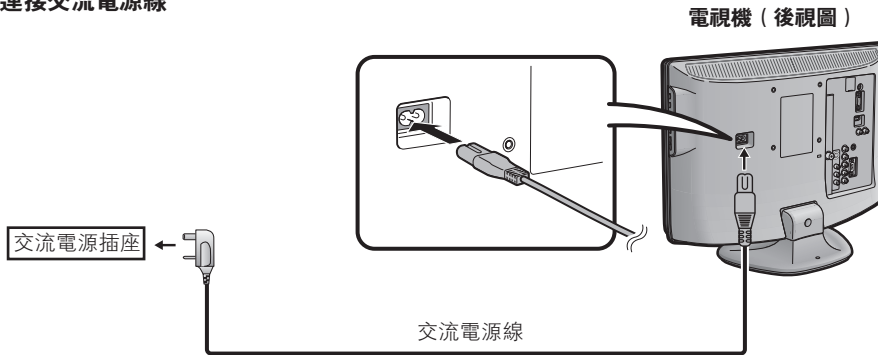

- 請將電視機置於靠近交流電源插座之處，並使電源插頭便於插拔。
- 如長期不使用本電視機，請將交流電源線從交流電源插座中拔出。

4 捆綁電線

如圖所示，將電線夾插入電視機上的孔中。

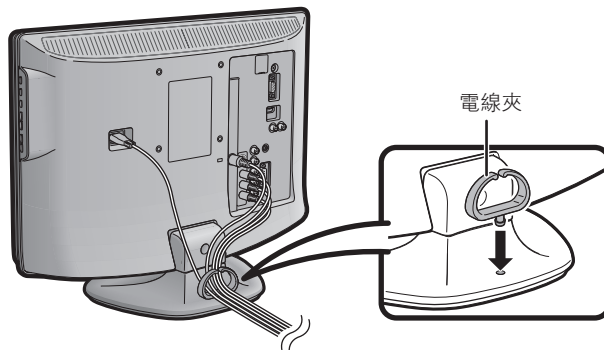

注意

- 為了防止遭受電擊的危險，在連接電源線時，請不要觸碰接線任何未經絕緣的部份。

連接外部設備

可將許多類型的外接設備連接到電視機上，如錄影機、遊戲機、攝錄機、DVD 影碟機、數碼電視機解碼器（機頂盒）和電腦等。要觀看外接源的影像，請從遙控器上的 **TV/VIDEO**（電視 / 視頻）或電視機上的 **TV/VIDEO**（電視 / 視頻）來選擇輸入源。

注意

- 為保護所有的設備，在連接錄影機、遊戲機、攝錄機、DVD 影碟機、數碼電視機解碼器（機頂盒）、電腦或其他設備之前，請務必先關閉電視機的電源。
- 在進行連接之前，請仔細閱讀有關的使用說明書（錄影機、DVD 影碟機等）。

連接錄影機、遊戲機或攝錄機

使用 INPUT1（輸入 1）（色差） / INPUT 2（輸入 2）端子，可方便地連接錄影機、遊戲機、攝錄機和其他影音設備。

當使用色差連接線時（市面有售）

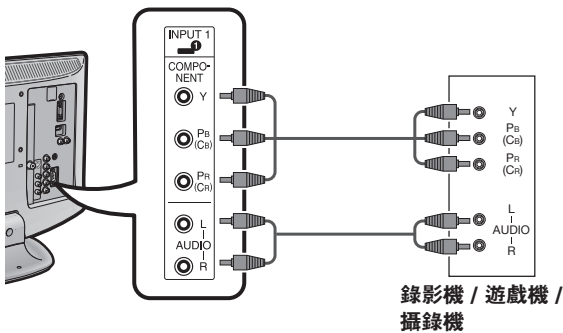

當使用複合視頻連接線或 S- 視頻連接線時（市面有售）

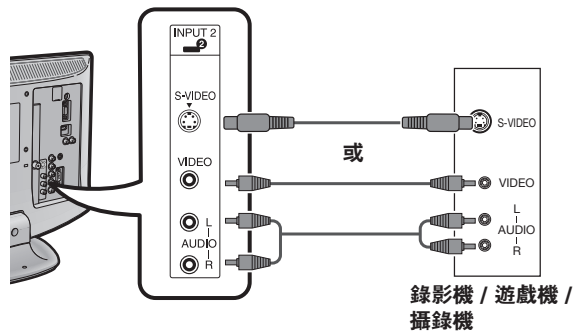

連接 DVD 影碟機

當連接 DVD 影碟機或其他影音設備時，可使用 INPUT1（輸入 1）（色差）或 INPUT 3（輸入 3）（HDMI [高清晰度多媒體接口]）端子。

註

- 當使用 DVI-HDMI 轉接頭時，請從 INPUT 3（輸入 3）的 AUDIO（音頻）端子輸入音頻信號。（請參閱第 34 頁）

當使用 HDMI（高清晰度多媒體接口）連接線時（市面有售）

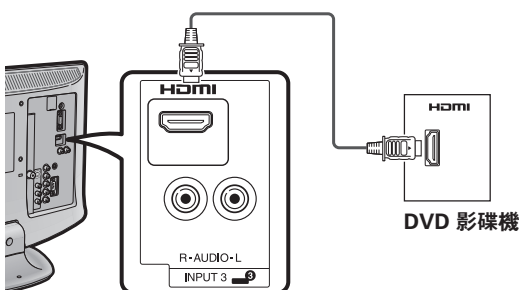

當使用色差連接線時（市面有售）

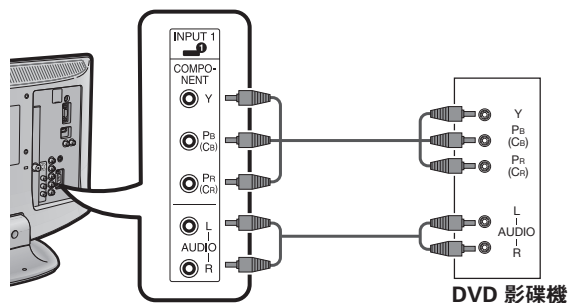

準備

連接數碼電視機解碼器 (機頂盒)

當連接數碼電視機解碼器 (機頂盒) 或其他影音設備時，可使用 INPUT1 (輸入 1) (色差) 或 INPUT 3 (輸入 3) (HDMI [高清晰度多媒體接口]) 端子。

註

- 當使用 DVI-HDMI 轉接頭時，請從 INPUT 3 (輸入 3) 的 AUDIO (音頻) 端子輸入音頻信號。(請參閱第 34 頁)

當使用 HDMI (高清晰度多媒體接口) 連接線時 (市面有售)

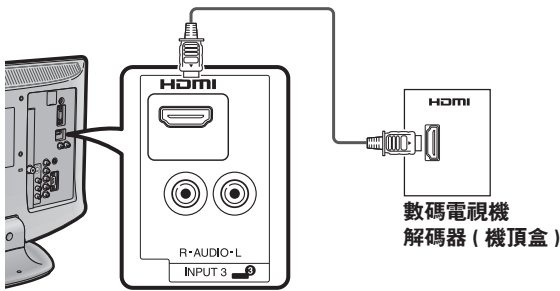

當使用色差連接線時 (市面有售)

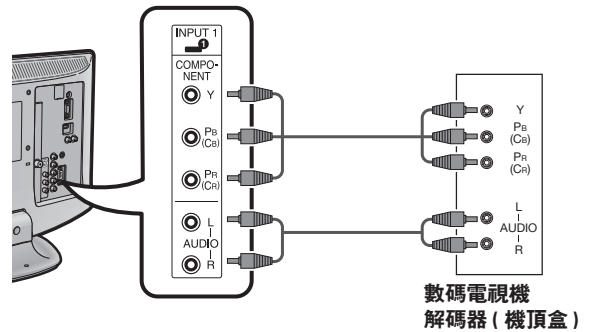

連接電腦

當連接電腦時，可使用 INPUT4 (輸入 4) (電腦) 端子。

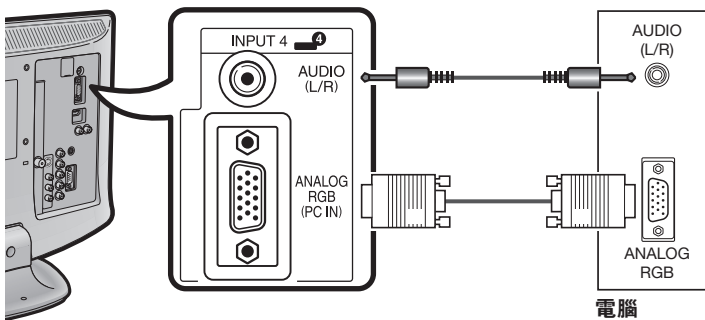

準備

裝入電池

在第一次使用本電視機之前，請插入兩枚“AA”型電池（附送）。當電池耗盡，而且遙控器不能操作時，用新的“AA”型電池替換。

- 1 打開電池蓋。
- 2 插入兩枚附送的“AA”型電池。
- 3 關上電池蓋。

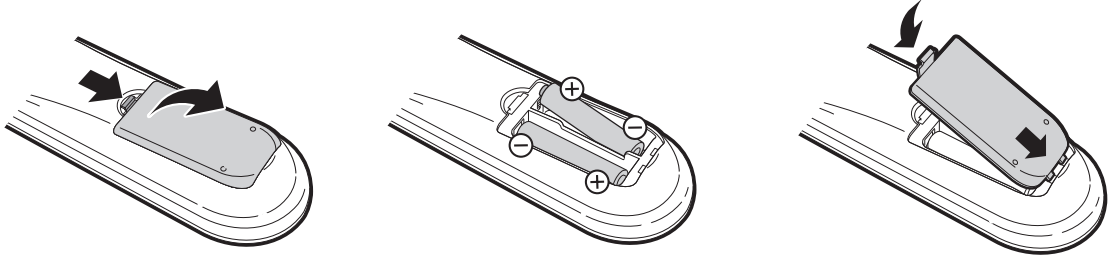

- 在裝入電池時，要注意電池端子的極性要與電池艙內的極性標記（+）和（-）一致。

注意

如果電池使用不當，會導致化學物質洩漏或爆炸。請務必遵守如下所述的指示。

- 不要將不同型號的電池混合使用。不同型號的電池具有不同的特性。
- 不要將新舊程度不同的電池混合使用。如果新電池與舊電池混合使用，那麼就會縮短新電池的使用壽命，或者導致舊電池的化學物質洩漏。
- 當電池的電量耗盡之時，要立即將電池取出。從電池漏出的化學物質會腐蝕電池艙內零件。如果發現有任何化學物質洩漏，那麼請用布將化學物質徹底擦拭乾淨。
- 由於儲存條件不同，隨同本機附送之電池可能會達不到預期的使用壽命。
- 如果將會長期不使用遙控器，那麼請將電池從遙控器中取出。

使用遙控器

使用遙控器時應將其指向遙控感應器。

如果在遙控器與感應器窗口之間有阻擋的物體，可能會妨礙正常操控。

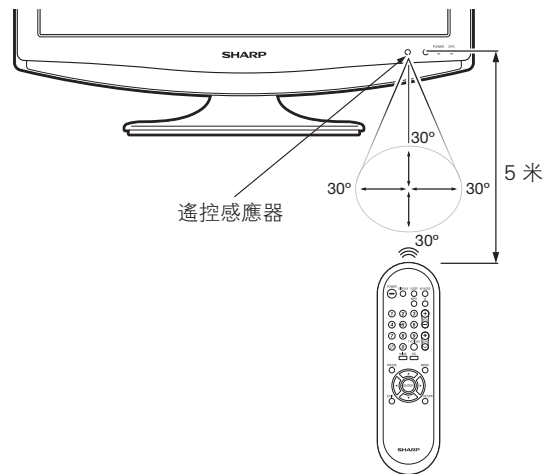

關於遙控器的注意事項

- 切勿使遙控器受到劇烈震動。此外，切勿將遙控器浸泡於液體之中，或將其置於非常潮濕之處。
- 切勿在直射陽光下設置或放置遙控器。熱力將導致遙控器變形。
- 當主機的遙控感應器處於陽光直射或強烈照明下時，遙控器可能會失靈。這時，請改變照明或液晶電視機的角度，或靠近遙控感應器操作遙控器。

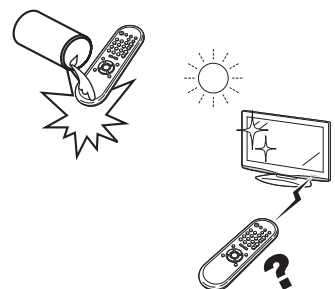

打開或關閉電視機

打開電源

按下電視機上的 **POWER** (電源)。

- **POWER** (電源) 指示燈 (綠色)：電視機的電源已經打開。(幾秒鐘之後，影像伴隨著聲音顯示出來)
- 按下電視機上的 **POWER** (電源) 將電源“开启”(開)之後，就可以按下遙控器上的 **POWER** (電源) 來打開或關閉電源了。

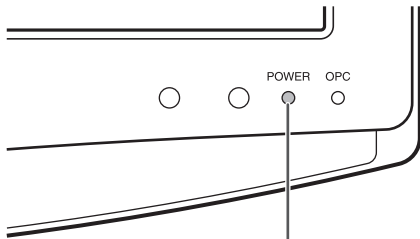
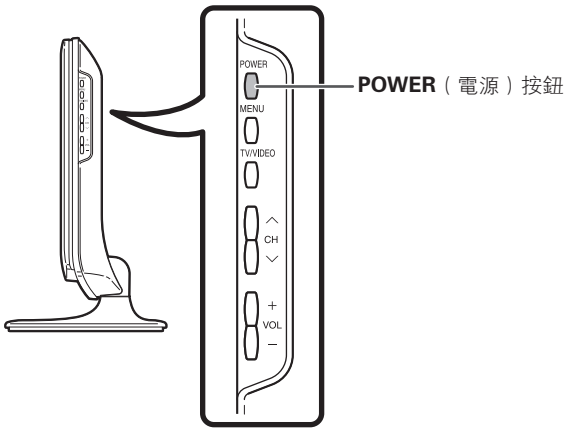

POWER (電源) 指示燈

關閉電源

POWER (電源) 按鈕

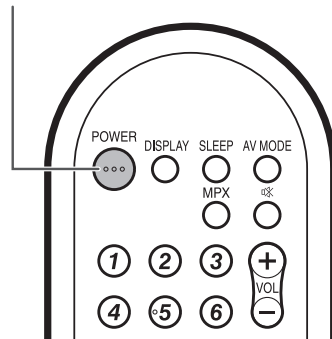

按下遙控器上的 **POWER** (電源)。

- 電視機進入備用模式，屏幕上的影像消失。
- 電視機上的 **POWER** (電源) 指示燈由綠變紅。

按下電視機上的 **POWER** (電源)。

- 電視機上的 **POWER** (電源) 指示燈關閉。
- 當用電視機上的 **POWER** (電源) 關閉電視機時，不能按下遙控器上的 **POWER** (電源) 來打開電源。

POWER (電源) 指示燈

關閉	電源關閉
點亮 (紅色)	電視機處於備用狀態。
點亮 (綠色)	電視機開啟。

註

- 如果長時間不使用本電視機，請務必將交流電源線插頭從交流電源插座中拔出來。
- 即使電視機處於備用狀態時，也會略微消耗電量。

選項表操作

什麼是選項表？

- 需要使用屏幕顯示來設定電視機。這個用於設定的屏幕顯示，就叫做“選項表”（選項表）。
- 用選項表可以進行各種各樣的設定和調整。（請參閱第 15 頁。）
- 可以用遙控器來操控選項表內的項目。

基本的選項表操作

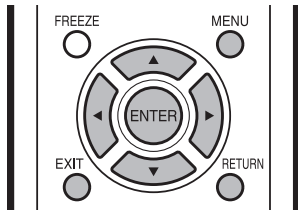

1 按下 **MENU**（選項表），顯示選項表畫面。



2 按下 **◀▶** 來選擇所需的選項表，然後按下 **ENTER**（輸入）。

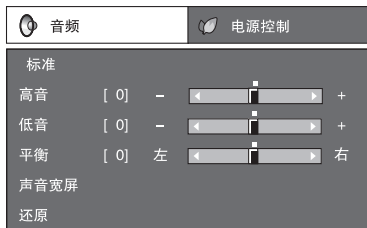

3 按下 **▲▼** 來選擇所需的選項表項目。若有需要，則按下 **ENTER**（輸入）繼續操作。

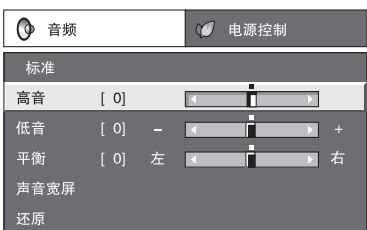

4 按下 **▲▼** 或 **◀▶** 來選擇所需的項目或將該項目調整到所需的程度。若有需要，則按下 **ENTER**（輸入）。

5 按下 **EXIT**（退出）或 **MENU**（選項表）來退出選項表。

若有需要，則按下 **RETURN**（返回）來返回到前面的選項表。

使用電視機的控制面板

也可使用電視機上的控制面板來操控選項表。如下所示，控制面板上的按鈕操作與遙控器上的按鈕操作相對應。

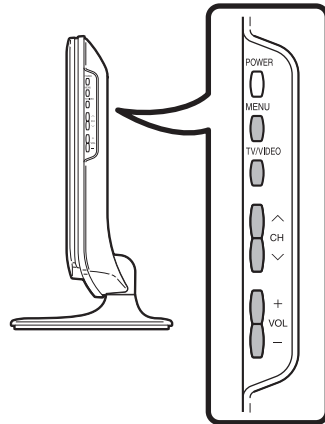

電視機控制面板按鈕	遙控器按鈕
TV/VIDEO	ENTER
CH ^	▲
CH v	▼
VOL +	▶
VOL -	◀

註

- 選擇不同的輸入模式時，選項表中可選的項目可能會有不同。但是其操作過程是一樣的。
- 使用說明書中的畫面是用於進行解釋的（有些放大了，另一些裁剪了），可能會與實際畫面稍有不同。

關於引導顯示

畫面底部的“引導顯示”，顯示出用“屏幕顯示”可進行的操作。



上面的條狀圖是遙控器的操作指南。對於每個不同的選項表設置畫面，條狀圖也會作相應的改變。

電視／影音輸入模式選項表中的項目

幫助您操作的電視／影音選項表項目列表

 圖像 (圖像)

AV 模式 (AV 模式)	第 29 頁
光学图像控制 (光學圖像控制)	第 30 頁
背光 (背光)	第 30 頁
对比度 (對比度)	第 30 頁
亮度 (亮度)	第 30 頁
彩色 (彩色)	第 30 頁
色调 (色調)	第 30 頁
锐度 (銳度)	第 30 頁
高级的 (高級的設置)	
彩色管理系统 (彩色管理系統)	第 31 頁
色温 (色溫)	第 31 頁
影院模式 (電影模式)	第 31 頁
3D-Y/C	第 31 頁
单色 (單色)	第 31 頁
隔行／逐行设定 (隔行／逐行設定)	第 31 頁
还原 (還原)	第 30 頁

 音频 (音频)

AV 模式 (AV 模式)	第 29 頁
高音 (高音)	第 33 頁
低音 (低音)	第 33 頁
平衡 (平衡)	第 33 頁
声音宽屏 (聲音寬屏)	第 33 頁
还原 (還原)	第 33 頁

 电源控制 (電源控制)

无信号关闭 (無信號關閉)	第 25 頁
无操作关闭 (無操作關閉)	第 25 頁

 设置 (設置)

自动安装 (自動安裝)	第 16 頁
频道设置 (頻道設置)	第 18 頁 -21 頁
儿童安全锁 (兒童安全鎖)	第 24 頁
输入标签 (輸入標記)	第 35 頁
位置 (位置)	第 32 頁
HDMI 音频选择 (音頻選擇)	第 34 頁
HDMI 自动视域 (自動視域)	第 34 頁
WSS (寬屏信號)	第 27 頁
4:3 模式 (4:3 模式)	第 27 頁
旋转 (旋轉)	第 32 頁
语言 (語言)	第 17 頁
还原 (還原)	第 44 頁

 选项 (選項)

数码抑噪 (數碼抑噪)	第 32 頁
只有音频 (只有音頻)	第 22 頁
彩色制式 (彩色制式)	第 36 頁

電腦輸入模式選項表中的項目

幫助您操作的電腦選項表項目列表

 图像 (圖像)

AV 模式 (AV 模式)	第 29 頁
光学图像控制 (光學圖像控制)	第 30 頁
背光 (背光)	第 30 頁
对比度 (對比度)	第 30 頁
亮度 (亮度)	第 30 頁
高级的 (高級的設置)	
彩色管理系统 (彩色管理系統)	第 31 頁
色温 (色溫)	第 31 頁
还原 (還原)	第 30 頁

 音频 (音频)

AV 模式 (AV 模式)	第 29 頁
高音 (高音)	第 33 頁
低音 (低音)	第 33 頁
平衡 (平衡)	第 33 頁
声音宽屏 (聲音寬屏)	第 33 頁
还原 (還原)	第 33 頁

 电源控制 (電源控制)

无操作关闭 (無操作關閉)	第 25 頁
电源管理 (電源管理)	第 26 頁

 设置 (設置)

输入标签 (輸入標記)	第 35 頁
电脑设置 (電腦設置)	
输入信号 (輸入信號)	第 40 頁
自动同步 (自動同步)	第 39 頁
微调同步 (微調同步)	第 39 頁
旋转 (旋轉)	第 32 頁
语言 (語言)	第 17 頁
还原 (還原)	第 44 頁

 选项 (選項)

只有音频 (只有音頻)	第 22 頁
-------------	--------

 註

- 由於選擇的輸入源有所不同，某些選項表項目可能不會顯示出來。
- 不能在“选项表”(選項表)畫面上操控“AV 模式”(AV 模式)設置。

觀看電視

自動設定頻道

即使設置好預置頻道之後，您也可以再進行自動安裝。

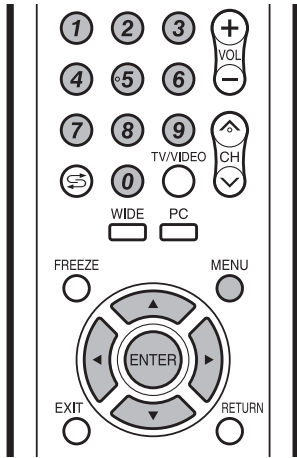

1 按下 **MENU** (選項表)，顯示選項表畫面。

2 按下 **◀/▶**，來選擇“设置”(設置)。

3 按下 **▲/▼**，來選擇“自动安装”(自動安裝)，然後按下 **ENTER** (輸入)。



4 如果已經設置了密碼，那麼請在此輸入密碼。
• 關於設置密碼，請參閱第 24 頁。



5 按下 **▲/▼**，來選擇“是”(是)，然後按下 **ENTER** (輸入)。

6 按下 **▲/▼** 從屏幕上顯示的選項表中選擇想要使用的語言，然後按下 **ENTER** (輸入)。
按下 **▲/▼**，來選擇所需的聲音制式，然後按下 **ENTER** (輸入)。
在自動搜索過程中不需要做任何事。
顯示出“搜索结束”(搜索結束)。按下 **MENU** (選項表) 退出。

觀看電視

選擇頻道

可以用多種方式轉換頻道。

使用遙控器上的 CH \wedge / \vee

- 按下 **CH \wedge** ，來增大頻道號碼。
- 按下 **CH \vee** ，來減少頻道號碼。



註

- 電視機上的 **CH \wedge / \vee** 的作用與遙控器上的 **CH \wedge / \vee** 相同。

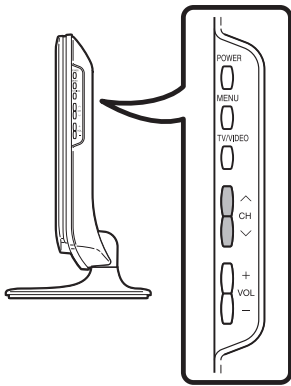

使用遙控器上的 0—9

按下按鍵 **0** 到 **9**，就可以直接選擇頻道。

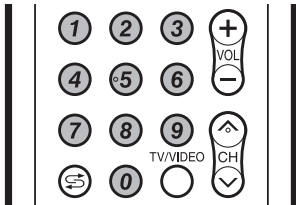

例

要選擇 1 位數的頻道 (例如頻道 2) 時：

- 先按下 **0** 再按下 **2**。

要選擇 2 位數的頻道 (例如頻道 12) 時：

- 先按下 **1** 再按下 **2**。

頻道顯示

(例)



調整音量

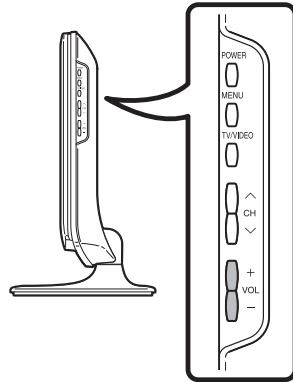

改變音量

可以在電視機上或是遙控器上改變音量。

- 要增加音量，請按下 **VOL+**。
- 要減少音量，請按下 **VOL-**。



註

- “电视” (電視)、“輸入 1” (輸入 1)、“輸入 2” (輸入 2)、“輸入 3” (輸入 3) 和 “輸入 4” (輸入 4) (電腦) 模式能分別記憶各自調節的音量數值。

選項表語言設定

您可以從設置選項表裡挑選一種語言。
三種語言可供選擇：英文、中文以及阿拉伯文。

- 1 按下 **MENU** (選項表)，顯示選項表畫面。
- 2 按下 **◀▶**，來選擇 “设置” (設置)。
- 3 按下 **▲▼**，來選擇 “语言” (語言)，然後按下 **ENTER** (輸入)。
- 4 按下 **▲▼**，從屏幕上所列舉出來的語言中選擇所需的語言，然後按下 **ENTER** (輸入)。

按照個人喜好來設定頻道

可以在任何時候重新運行自動搜索程式，只需要進入到“設置”(設置)選項表，然後再進入到“頻道設置”(頻道設置)選項表。這樣，就可以自動或者手動地調校頻道了。

自動搜索

也可以進行以下操作來自動搜索電視頻道。其功能與自動安裝中用的頻道自動搜索相同。

- 1 按下 **MENU** (選項表)，顯示選項表畫面。
- 2 按下 **◀/▶**，來選擇“設置”(設置)。
- 3 按下 **▲/▼**，來選擇“頻道設置”(頻道設置)，然後按下 **ENTER** (輸入)。
如果已經設置了密碼，那麼請在此輸入密碼。
 - 關於設置密碼，請參閱第 24 頁。



- 4 按下 **▲/▼**，來選擇“自動搜索”(自動搜索)，然後按下 **ENTER** (輸入)。
- 5 按下 **▲/▼**，來選擇“是”(是)，然後按下 **ENTER** (輸入)。
按下 **▲/▼**，來選擇所需的聲音制式，然後按下 **ENTER** (輸入)。
顯示出“搜索結束”(搜索結束)。按下 **MENU** (選項表) 退出。

手動設置每個頻道

可手動設置某些頻道項目。這些項目是搜索、微調(電視頻率)、彩色制式、聲音制式、以及跳越。

- 1 按下 **MENU** (選項表)，顯示選項表畫面。
- 2 按下 **◀/▶**，來選擇“設置”(設置)。
- 3 按下 **▲/▼**，來選擇“頻道設置”(頻道設置)，然後按下 **ENTER** (輸入)。
如果已經設置了密碼，那麼請在此輸入密碼。
 - 關於設置密碼，請參閱第 24 頁。
- 4 按下 **▲/▼**，來選擇“手動調節”(手動調節)，然後按下 **ENTER** (輸入)。
- 5 按下 **▲/▼**，來選擇“是”(是)，然後按下 **ENTER** (輸入)。

頻道設置“手動調節”(手動調節)選項表

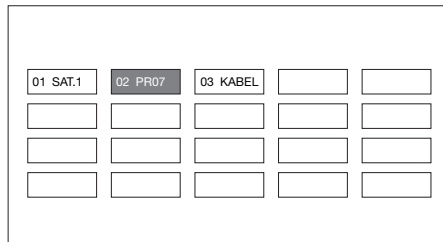

可以選擇以下設定中的一個。

- ① **搜索** (請參閱第 19 頁。)
- ② **微調** (請參閱第 19 頁。)
- ③ **彩色制式** (請參閱第 19 頁。)
- ④ **聲音制式** (請參閱第 19 頁。)
- ⑤ **跳越** (請參閱第 20 頁。)

手動設置每個頻道 (續)

搜索調諧

1 按下 ▲/▼/◀/▶，來選擇您想要編輯的頻道，然後按下 ENTER (輸入)。

- 被選擇的頻道的資訊就會顯示出來。

2 按下 ▲/▼，來選擇“搜索”(搜索)，然後按下 ENTER (輸入)。

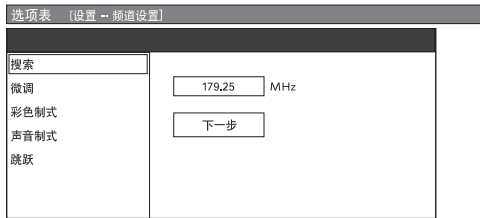

3 當按下 ENTER (輸入) 時，就會按照順序搜尋下一個頻道。

精細調諧

1 按下 ▲/▼/◀/▶，來選擇您想要編輯的頻道，然後按下 ENTER (輸入)。

- 被選擇的頻道的資訊就會顯示出來。

2 按下 ▲/▼，來選擇“微调”(微调)，然後按下 ENTER (輸入)。

3 按下 ◀/▶，來調校頻率，然後按下 RETURN (返回) 或 MENU (選項表)。

- 以背景影像作為檢查的參考，來進行調校。

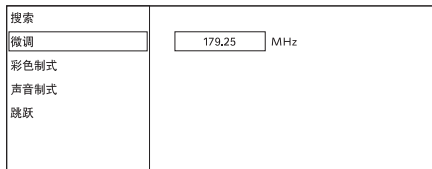

- 如果不用上述方法，也可用 0 — 9 數字按鈕直接輸入頻道的頻率數從而進行設置。
- 在“微调”(微调)畫面上設置頻率時，頻率的最後數字必須設置為“0”或“5”。

例

- 179.25 MHz：按下 1 → 7 → 9 → 2 → 5。
- 49.25 MHz：按下 0 → 4 → 9 → 2 → 5。

彩色制式

1 按下 ▲/▼/◀/▶，來選擇您想要編輯的頻道，然後按下 ENTER (輸入)。

- 被選擇的頻道的資訊就會顯示出來。

2 按下 ▲/▼，來選擇“彩色制式”(彩色制式)，然後按下 ENTER (輸入)。

- 可以接收的彩色制式就會列舉出來。

彩色制式選項表

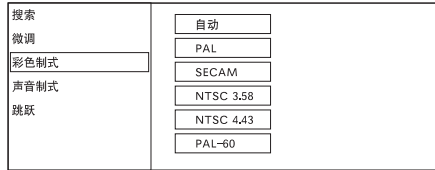

3 按下 ▲/▼，來選擇最佳的彩色制式，然後按下 ENTER (輸入)。

聲音制式 (廣播制式)

1 按下 ▲/▼/◀/▶，來選擇您想要編輯的頻道，然後按下 ENTER (輸入)。

- 被選擇的頻道的資訊就會顯示出來。

2 按下 ▲/▼，來選擇“声音制式”(聲音制式)，然後按下 ENTER (輸入)。

- 可以接收的聲音制式 (廣播制式) 就會列舉出來。

聲音制式選項表

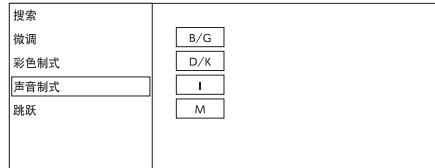

3 按下 ▲/▼，來選擇最佳的聲音制式，然後按下 ENTER (輸入)。

註

- 如輸出的聲音不正確，請檢查聲音制式資訊。

手動設置每個頻道 (續)

跳越頻道

在觀看電視節目時，即使用 **CH** \wedge \vee 選擇了“跳躍” (跳躍) 被設置為“开启” (開) 的頻道，該頻道也會被跳越過去。

1 按下 $\blacktriangle/\blacktriangledown/\blacktriangleleft/\blacktriangleright$ ，來選擇您想要編輯的頻道，然後按下 **ENTER** (輸入)。

- 被選擇的頻道的資訊就會顯示出來。

2 按下 $\blacktriangle/\blacktriangledown$ ，來選擇“跳躍” (跳躍)，然後按下 **ENTER** (輸入)。

- 跳越選項表就會顯示出來。

跳越選項表

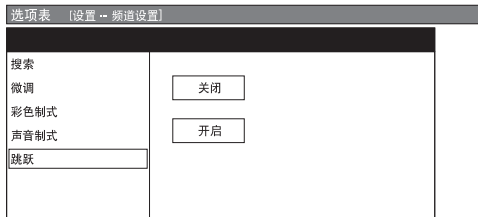

3 按下 $\blacktriangle/\blacktriangledown$ ，將“跳躍” (跳躍) 設置為“开启” (開)，然後按下 **ENTER** (輸入)。

頻道排序

頻道位置可以自由地進行排序。

1 按下 **MENU** (選項表)，顯示選項表畫面。

2 按下 $\blacktriangleleft/\blacktriangleright$ ，來選擇“设置” (設置)。

3 按下 $\blacktriangle/\blacktriangledown$ ，來選擇“频道设置” (頻道設置)，然後按下 **ENTER** (輸入)。

如果已經設置了密碼，那麼請在此輸入密碼。

- 關於設置密碼，請參閱第 24 頁。

4 按下 $\blacktriangle/\blacktriangledown$ ，來選擇“排序” (排序)，然後按下 **ENTER** (輸入)。

5 按下 $\blacktriangle/\blacktriangledown$ ，來選擇“是” (是)，然後按下 **ENTER** (輸入)。

6 按下 $\blacktriangle/\blacktriangledown/\blacktriangleleft/\blacktriangleright$ ，來選擇您想要移動的頻道，然後按下 **ENTER** (輸入)。

7 按下 $\blacktriangle/\blacktriangledown/\blacktriangleleft/\blacktriangleright$ ，將該頻道移動到所需的位置，然後按下 **ENTER** (輸入)。

8 重複第 6 步和第 7 步的操作，直到所有需要排序的頻道都已經按要求編排了次序。

排序選項表

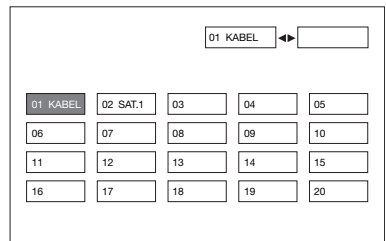
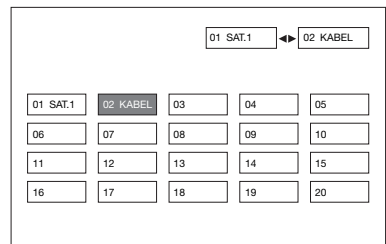
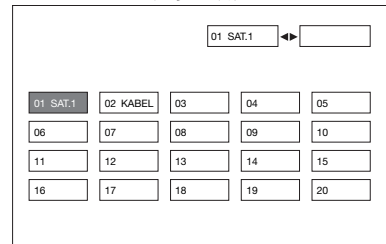

刪除頻道

可以刪除各個節目。

- 1 按下 **MENU** (選項表)，顯示選項表畫面。
- 2 按下 **◀/▶**，來選擇“設置”(設置)。
- 3 按下 **▲/▼**，來選擇“頻道設置”(頻道設置)，然後按下 **ENTER** (輸入)。
如果已經設置了密碼，那麼請在此輸入密碼。
• 關於設置密碼，請參閱第 24 頁。
- 4 按下 **▲/▼**，來選擇“刪除節目”(刪除節目)，然後按下 **ENTER** (輸入)。
- 5 按下 **▲/▼**，來選擇“是”(是)，然後按下 **ENTER** (輸入)。
- 6 按下 **▲/▼/◀/▶**，來選擇您想要刪除的頻道，然後按下 **ENTER** (輸入)。
- 7 按下 **ENTER** (輸入)，來清除該頻道。
往後的所有頻道就會向上移動。
- 8 重複第 6 步和第 7 步的操作，直到將所有需要刪除的頻道全部刪除為止。

刪除節目選項表

01 SAT.1	02 Pro7	03 KABEL	04	05
06	07	08	09	10
11	12	13	14	15
16	17	18	19	20



01 SAT.1	02 Pro7	03 KABEL	04	05
06	07	08	09	10
11	12	13	14	15
16	17	18	19	20



01 SAT.1	02 KABEL	03	04	05
06	07	08	09	10
11	12	13	14	15
16	17	18	19	20

標註頻道

可自由地為頻道標註標籤。

- 1 按下 **MENU** (選項表)，顯示選項表畫面。
- 2 按下 **◀/▶**，來選擇“設置”(設置)。
- 3 按下 **▲/▼**，來選擇“頻道設置”(頻道設置)，然後按下 **ENTER** (輸入)。
如果已經設置了密碼，那麼請在此輸入密碼。
• 關於設置密碼，請參閱第 24 頁。
- 4 按下 **▲/▼**，來選擇“標籤”(標註)，然後按下 **ENTER** (輸入)。
- 5 按下 **▲/▼**，來選擇“是”(是)，然後按下 **ENTER** (輸入)。
- 6 按下 **▲/▼/◀/▶**，來選擇想要標註的頻道，然後按下 **ENTER** (輸入)。
- 7 按下 **▲/▼**，來選擇文字；按下 **◀/▶**，來移動到所需的數字；然後按下 **ENTER** (輸入)，來完成標籤設定。

選項表 [設置 - 頻道設置]	
自動搜索	<input type="checkbox"/>
手動調節	<input type="checkbox"/>
排序	<input type="checkbox"/>
標籤	<input type="checkbox"/>
刪除節目	<input type="checkbox"/>

觀看時的有用功能

返回到前一個選擇的頻道

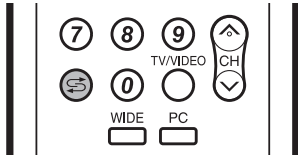

按下 **TV/VIDEO**，將當前調諧的頻道切換到先前的調諧頻道。
再一次按下 **TV/VIDEO**，返回到當前調諧的頻道。

按下 **CH**，在當前選擇的輸入源和前面一個選擇的輸入源之間進行切換。

畫面定格

可從正在觀看的活動影像捕捉一個靜止畫面。

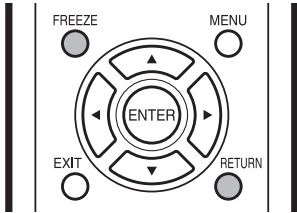

- 1 按下 **FREEZE** (停幀)。
 - 將活動影像中的某一畫面進行定格。

- 2 按下 **RETURN** (返回)，取消本功能。

註

- 靜止影像會在 30 分鐘之後自動消失。

暫時關閉聲音

使用遙控器上的靜音 (MUTE)

MUTE 關閉當前的聲音輸出。

- 1 按下 MUTE。
 - 聲音消失。
 - 當啟用靜音功能時，就會顯示出“MUTE”。



- 2 在 30 分鐘內，再次按下 MUTE 來取消此設置。
 - 在 30 分鐘內，音量將返回原先的設定。

註

- 經過 30 分鐘之後，靜音將會被取消。但電視機並不會突然輸出很大的聲音，因為音量會自動設置到 0。按 **VOL+** 增大音量。

僅輸出聲音

收聽音樂節目時，可將顯示屏關掉，只收聽聲音。

- 1 按下 **MENU** (選項表)，顯示選項表畫面。

- 2 按下 **◀▶**，來選擇“选项”(選項)。

- 3 按下 **▲▼**，來選擇“只有音频”(只有音頻)，然後按下 **ENTER** (輸入)。

- 4 按下 **▲▼**，來選擇“开启”(開)，然後按下 **ENTER** (輸入)。

所選擇的項目	說明
开启 (開)	只輸出聲音而沒有屏幕影像。
关闭 (關)	屏幕影像和聲音兩者都輸出。

註

- 在進行會改變電視畫面的操作時，例如改變輸入信號源時，“只有音频”(只有音頻)功能被設置於“关闭”(關)的狀態。

切換模擬音頻格式

在觀看多音頻或立體聲廣播節目時，可切換多種音頻模式。

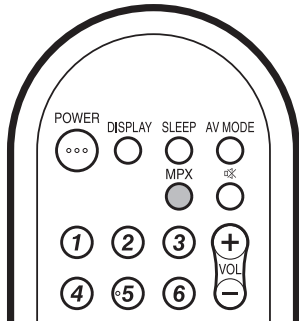

在 NICAM (麗音) 電視廣播模式下

在接收到立體聲信號時

每一次按下 **MPX** (多重聲音)，模式就會在 NICAM (麗音) 立體聲 (立體聲) 和單声道 (單音) 之間切換。

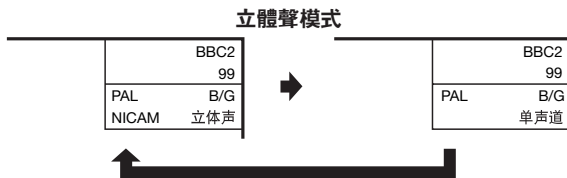

在接收到雙語廣播信號時

每一次按下 **MPX** (多重聲音)，模式就會在 NICAM (麗音) 頻道 A (頻道 A)、NICAM (麗音) 頻道 B (頻道 B)、NICAM (麗音) 頻道 AB (頻道 AB)、以及單声道 (單音) 之間切換。

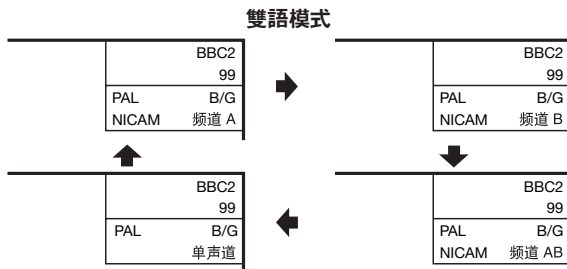

在接收到單音廣播信號時

每一次按下 **MPX** (多重聲音)，模式就會在 NICAM (麗音) 單声道 (單音) 與單声道 (單音) 之間切換。



在 A2 電視廣播的電視模式下

在接收到立體聲信號時

每一次按下 **MPX** (多重聲音)，模式就會在立體聲 (立體聲) 與單声道 (單音) 之間切換。



在接收到雙語廣播信號時

每一次按下 **MPX** (多重聲音)，模式就會在頻道 A (頻道 A)、頻道 B (頻道 B)、頻道 AB (頻道 AB) 之間切換。

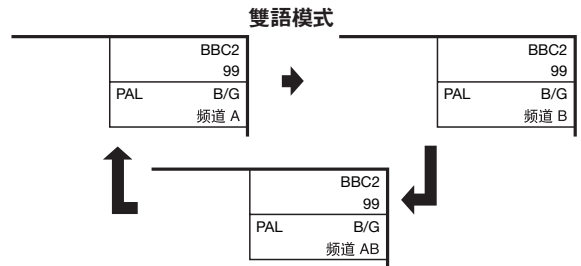

在接收到單音廣播信號時

在按下 **MPX** (多重聲音) 時，就會顯示出“單声道” (單音)。

單音模式

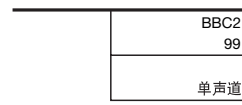

註

- “BBC2” 和 “99” 是假設的網路名稱和頻道。

兒童安全鎖用的密碼設置(用於電視輸入模式)

可以用密碼來防止某些設置被意外地改變。

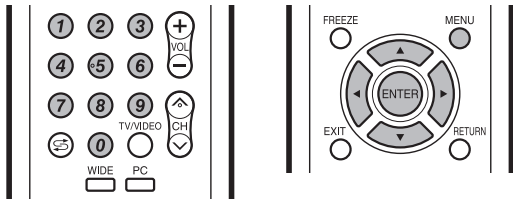

設置密碼

設置 4 位數字的密碼來使用兒童安全鎖。

- 1 按下 **MENU** (選項表)，顯示選項表畫面。
- 2 按下 **◀/▶**，來選擇“設置”(設置)。
- 3 按下 **▲/▼**，來選擇“兒童安全鎖”(兒童安全鎖)，然後按下 **ENTER** (輸入)。
- 4 如果已經設置了密碼，則在此輸入密碼。

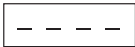

- 5 按下 **▲/▼**，來選擇“更改密碼”(更改密碼)，然後按下 **ENTER** (輸入)。

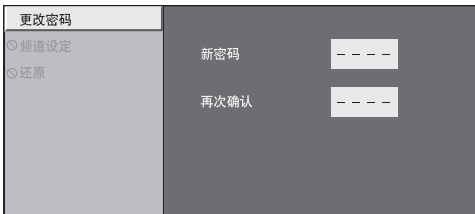

- 6 用 **0—9** 來輸入一個 4 位數字作為密碼。



- 7 如步驟 6，輸入相同的 4 位數字，來確認密碼。

註

- 當觀看一個被鎖定的頻道，就必須輸入密碼。
當您選擇了一個被鎖定的頻道時，就會彈跳出一個要求輸入密碼的提示資訊。

設置頻道

- 1 重複**設置密碼**中的第 1 至第 4 的步驟。
- 2 按下 **▲/▼**，來選擇“頻道設定”(頻道設定)，然後按下 **ENTER** (輸入)。
- 3 按下 **▲/▼**，來選擇“是”(是)，然後按下 **ENTER** (輸入)。
- 4 按下 **▲/▼/◀/▶**，來選擇要設置兒童安全鎖的頻道，然後按下 **ENTER** (輸入)。

復原密碼

可以允許復原密碼。

- 1 重複**設置密碼**中的第 1 至第 4 的步驟。
- 2 按下 **▲/▼**，來選擇“還原”(還原)，然後按下 **ENTER** (輸入)。
- 3 按下 **▲/▼**，來選擇“是”(是)，然後按下 **ENTER** (輸入)。



註

- 作為一個預防措施，請將密碼記錄到本使用說明書的背面，然後將其剪下來保管到兒童不能獲取之處。
- 本功能只適用於電視輸入模式。
- 如果要重新鎖定一個由於輸入了正確的密碼而暫時解鎖的頻道，那麼請將電源關閉，然後再重新打開電源。

節能設定

在指定的時間自動關閉電源

例如，當一邊觀看電視一邊準備睡覺時，使用該功能就非常方便。

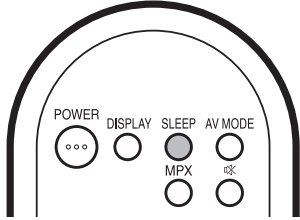

- 1 按下 **SLEEP** (定時關機)。
 - 當設置了睡眠定時器 (定時關機) 功能時，就會顯示出剩餘的時間。

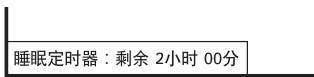

- 2 每一次按下 **SLEEP** (定時關機)，剩餘時間就會按照如下所示進行切換。

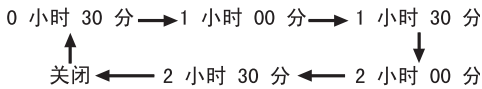

註

- 在設定了時間後，倒計時自動開始。
- 在到達預設時間之前 5 分鐘，每分鐘會顯示一次剩餘時間。
- 按下 **SLEEP** (定時關機) 並選擇“关闭”(關)，來取消睡眠定時器 (定時關機) 設置。

在廣播結束之後自動關閉電源

可將電視機設定為在接收無節目的信號後約 15 分鐘時自動關閉電源，例如，在整天的廣播節目結束之後。

- 1 按下 **MENU** (選項表)，顯示選項表畫面。
- 2 按下 ◀▶，來選擇“电源控制”(電源控制)，然後按下 **ENTER** (輸入)。
 - 顯示電源控制選項表。
- 3 按下 ▲▼，來選擇“无信号关闭”(無信號關閉)，然後按下 **ENTER** (輸入)。
- 4 按下 ▲▼，來選擇“可用”(可用)，然後按下 **ENTER** (輸入)。
 - 在電源關閉之前的 5 分鐘，會每隔一分鐘顯示出剩餘時間。

註

- “禁用”(禁用)是本機出廠時預先設置的值。
- 當電視頻道終止，且電視機接收到輸入信號時，該功能可能不起作用。

在無操作時自動關閉電源

可將電視機設定為在連續 30 分鐘或 3 小時以上不操作電視機時自動關閉電源。

- 1 按下 **MENU** (選項表)，顯示選項表畫面。
- 2 按下 ◀▶，來選擇“电源控制”(電源控制)，然後按下 **ENTER** (輸入)。
 - 顯示電源控制選項表。
- 3 按下 ▲▼，來選擇“无操作关闭”(無操作關閉)，然後按下 **ENTER** (輸入)。
- 4 按下 ▲▼，來選擇“30 分钟”(30 分鐘)或“3 小时”(3 小時)，然後按下 **ENTER** (輸入)。
 - 在電源關閉之前的 5 分鐘，會每隔一分鐘顯示出剩餘時間。

註

- “禁用”(禁用)是本機出廠時預先設置的值。

電源管理

可將電視機設定為在電腦上不顯示影像時自動關閉電源。

1 按下 **MENU** (選項表)，顯示選項表畫面。

2 按下 **◀/▶**，來選擇“电源控制”(電源控制)，然後按下 **ENTER** (輸入)。

- 顯示電源控制選項表。

3 按下 **▲/▼**，來選擇“电源管理”(電源管理)，然後按下 **ENTER** (輸入)。

4 按下 **▲/▼**，來選擇“模式 1”(模式 1) 或者“模式 2”(模式 2)，然後按下 **ENTER** (輸入)。



所選擇的項目	說明
关闭 (關)	<ul style="list-style-type: none">• 沒有電源管理• 本機出廠時預先設置的值。
模式 1 (模式 1)	<ul style="list-style-type: none">• 如果在大約 8 分鐘內沒有信號輸入，電源就會關閉。• 即使用電腦來啟動並且重新輸入信號，電視機仍然保持在關閉狀態。• 按下 POWER (電源)，電視機就重新打開。(請參閱第 13 頁)
模式 2 (模式 2)	<ul style="list-style-type: none">• 如果在大約 8 秒鐘內沒有信號輸入，電源就會關閉。• 當使用電腦來啟動並且重新輸入信號時，電視機就會打開。• 按下 POWER (電源)，電視機就重新打開。(請參閱第 13 頁)

註

- 當在電源管理中設置為“模式 2”(模式 2) 時，如果用拔出交流電源線的方式來關閉電源，那麼在重新打開電源之後電視機可能不會正常運行。如果發生這種情況，那麼請按遙控器上的 **POWER** (電源)。
- 按電視機上的 **POWER** (電源)，也會有同樣的結果。

設定圖像尺寸

自動選擇寬屏幕信號 (WSS) 圖像尺寸

寬屏幕信號 (WSS) 使電視機能夠在不同的屏幕格式之間自動切換。

- 1 按下 **MENU** (選項表)，顯示選項表畫面。
- 2 按下 **◀/▶**，來選擇“设置”(設置)。
- 3 按下 **▲/▼**，來選擇“WSS”(寬屏幕信號)，然後按下 **ENTER** (輸入)。
- 4 按下 **▲/▼**，來選擇“开启”(開)或者“关闭”(關)，然後按下 **ENTER** (輸入)。

註

- 如果影像沒有切換到正確的屏幕格式，請設置到寬屏幕模式。當電視廣播信號不包含寬屏幕信號的資訊 (WSS) 時，即使設置為有效，該功能也不起作用。

手動選擇寬屏幕信號 (WSS) 圖像尺寸

WSS 信號具有 4:3 自動切換功能，可讓您在標準和全景之間做出選擇。

- 1 按下 **MENU** (選項表)，顯示選項表畫面。
- 2 按下 **◀/▶**，來選擇“设置”(設置)。
- 3 按下 **▲/▼**，來選擇“4:3 模式”(4:3 模式)，然後按下 **ENTER** (輸入)。
- 4 按下 **▲/▼**，來選擇“全景”(全景)或者“标准”(標準)，然後按下 **ENTER** (輸入)。

寬屏幕信號 (WSS) 4:3 畫面

4:3 模式“全景”(全景)



4:3 模式“标准”(標準)



所選擇的項目	說明
全景 (全景)	不帶有邊緣條的寬屏幕影像
标准 (標準)	正常範圍保持在 4:3 或者 16:9 的屏幕高寬比

手動選擇屏幕模式

手動選擇

可以為每一種圖像選擇不同的屏幕模式。

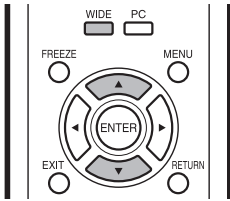

1 按下 **WIDE** (寬屏幕模式)。

- 就會顯示出“寬屏模式”(寬屏幕模式)選項表。
- 選項表中列舉了對於當前接收到的視頻信號類型可供選擇的寬屏模式選擇項。



2 當“寬屏模式”(寬屏幕模式)選項表還顯示在屏幕上的時候,請按下 **WIDE** (寬屏幕模式) 或者 ▲/▼。

- 當您選定選項時,每一模式都會立即顯示在電視機上。

自動選擇

如已依據第 27 頁上的設置選項表設置了“WSS”(寬屏幕信號)和“4:3 模式”(4:3 模式)每當有 WSS(寬屏幕信號)訊息的廣播時,最佳的寬屏模式將會被自動選擇。

“WSS”(寬屏幕信號)選項表

為了讓自動選擇有效,請將設置選項表裡的“WSS”(寬屏幕信號)設置為“开启”(開)。(請參閱第 27 頁。)

“4:3 模式”(4:3 模式)選項表

為了設置寬屏幕的類型,請在 4:3 模式選項表裡選擇“全景”(全景)或者“标准”(標準)。(請參閱第 27 頁。)

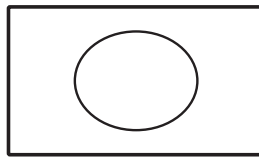

4:3 模式設置為“全景”(全景)

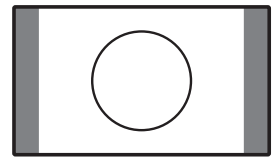

4:3 模式設置為“标准”(標準)

註

- 如果電視廣播信號不包含寬屏幕信號(WSS),那麼即使寬屏幕信號(WSS)選擇項有效,自動選擇也不起作用。

所選擇的項目	說明
标准 (標準)	用於 4:3 標準圖像。左右兩側都出現一個邊緣條。
14:9 縮放 (14:9 縮放)	用於 14:9 的信箱型圖像。左右兩側出現一個狹窄的邊緣條,並且在某些節目情況下可以看見頂部和底部也出現邊緣條。
全景 (全景)	在這種模式下,圖像被一步步拉闊到屏幕的兩側邊緣。
全屏 (全屏)	用於 16:9 擠壓型圖像。
16:9 影院 (16:9 電影)	用於 16:9 信箱型圖像。在某些節目時頂部和底部可能出現邊緣條。
14:9 影院 (14:9 電影)	用於 14:9 信箱型圖像。在某些節目時頂部和底部可能出現邊緣條。

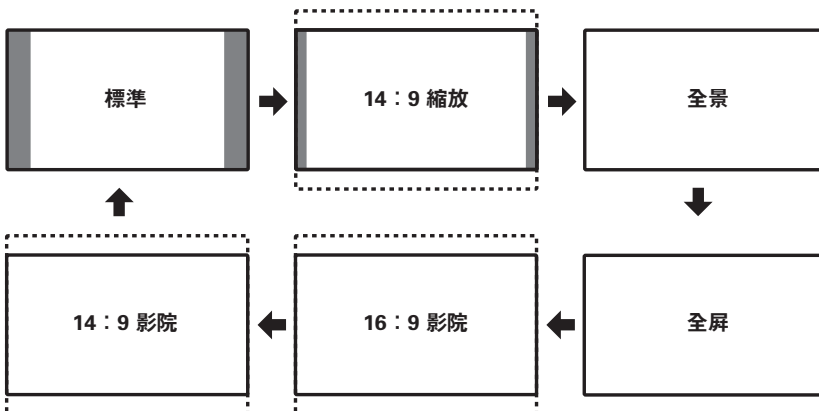

註

- 由於輸入信號各有不同,有可能不會顯示某些圖像尺寸。

選擇一個預先設定的 AV 模式

用“AV 模式”功能可選擇適合於電視顯示器環境的音頻和視頻設定，該環境可能會隨外界因素不同而有所改變，例如不同的房間亮度、所觀看的不同的節目類型、或者從外部設備所輸入的不同類型影像。

使用遙控器上的 AV MODE (影音模式)

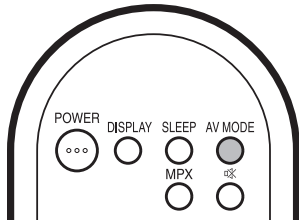

- 1 按下 **AV MODE** (影音模式)。
 - 就會顯示出當前的 AV 模式。
- 2 在屏幕上所顯示出來的模式消失之前，請再一次按下 **AV MODE** (影音模式)。
 - 模式如下所示變換。

影音輸入模式

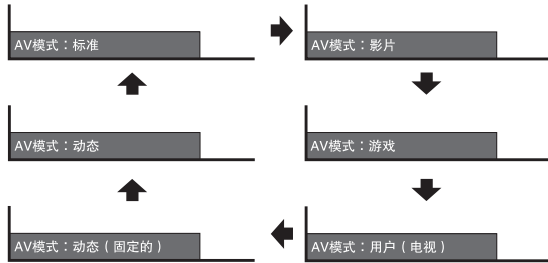

HDMI (高清晰度多媒體接口) 輸入模式

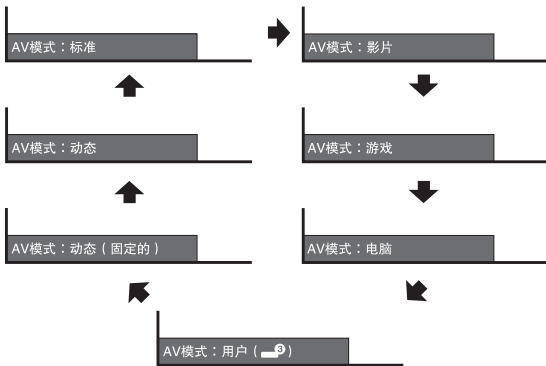

電腦輸入模式

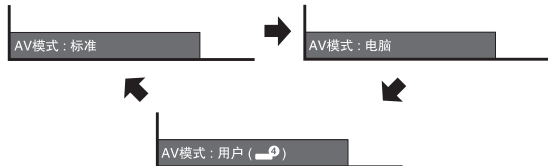

所選擇的項目	說明
标准 (標準)	在一般照明度的房間中以獲得高清晰度的影像。
影片 (電影)	用於電影。
游戏 (遊戲)	降低影像的亮度使觀看更加舒適。
用户 (個性化)	可以根據用戶的需要進行設置。可以為每個輸入源設置模式。
电脑 (電腦)	用於電腦。〔僅在輸入 RGB (紅綠藍) 信號時有效。HDMI 輸入 (輸入 3) 與 VGA 相容。〕
动态 (動態)	用於觀看體育運動場景以獲得較高對比度的清晰的影像。
动态 (固定的)	將影像和聲音的設置恢復到出廠時的預設值。沒有可允許的調校。

註

- 對於每一個輸入模式，可選擇不同的 AV 模式 (AV 模式) 項目。(例如，電視輸入可選擇“标准”(標準)，而視頻輸入可選擇“动态”(動態)。
- 當使用電腦輸入模式時，AV 模式只可選擇“标准”(標準)，“用户”(個性化)或“电脑”(電腦)。

手動設定圖像

圖像調校

可將圖像調整到適合自己的喜好。
按照以下步驟調節圖像。

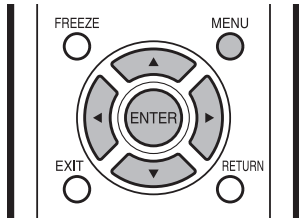

1 按下 **MENU** (選項表)，顯示選項表畫面。

2 按下 **◀/▶**，來選擇“图像”(圖像)。



3 按下 **▲/▼** 來選擇所需的選項表項目。
若有需要，則按下 **ENTER** (輸入) 繼續操作。

4 按下 **▲/▼** 或 **◀/▶** 來選擇所需的項目或將該項目調整到所需的位準。若有需要，則按下 **ENTER** (輸入)。

註

- 若要將所有的調校項目重新設定為出廠預設值，請按下 **▲/▼**，來選擇“还原”(還原)，按下 **ENTER** (輸入)，按下 **▲/▼**，來選擇“是”(是)，然後按下 **ENTER** (輸入)。
- 當“光学图像控制”(光學圖像控制)設置為“开启”(開)或“开启(显示)”[開(顯示)]時，不能調校“背光”(背光)。
- 選擇“高級的”(高級的設置)，然後按下 **ENTER** (輸入)，來設置“彩色管理系统”(彩色管理系统)、“色温”(色温)、“影院模式”(電影模式)、“3D-Y/C”、“单色”(單色)或“隔行/逐行設定”(隔行/逐行設定)。請參閱第 31 頁。

所選擇的項目	◀ 按鈕	▶ 按鈕
光学图像控制 (光學圖像控制)	設定是否需要根據房間照明條件來自動調整畫面亮度。(OPC[光學圖像控制]設定：請參閱本頁。)	
背光 (背光)	畫面變暗	畫面變亮
对比度 (對比度)	減弱對比度	增強對比度
亮度 (亮度)	減弱亮度	增強亮度
彩色 (彩色)	減弱彩色強度	增強彩色強度
色调 (色調)	使皮膚色調略帶紫色	使皮膚色調略帶綠色
锐度 (銳度)	減弱清晰度	增強清晰度
高級的 (高級的設置)	用於更精細地調整圖像。(請參閱第 31 頁。)	
还原 (還原)	將所有的圖像調整項目都恢復到出廠時的預設值。	

OPC (光學圖像控制) 設定

可將電視機設置為根據周圍照明條件自動調校背照燈亮度。

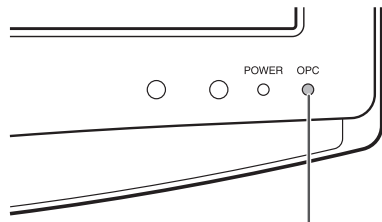

OPC (光學圖像控制) 指示燈

所選擇的項目	說明
开启 (显示) [開(顯示)]	在調節屏幕亮度時，屏幕上顯示 OPC (光學圖像控制) 效果。
开启 (開)	自動調校
关闭 (關)	亮度固定於在“背光”(背光)中所設置的值(請參閱本頁)。

OPC (光學圖像控制) 指示燈

關閉	在“光学图像控制”(光學圖像控制)設置中選擇“关闭”(關)。
點亮(綠色)	在“光学图像控制”(光學圖像控制)設置中選擇“开启”(開)或“开启(显示)”[開(顯示)]。

註

- 請確認沒有物體遮擋 OPC (光學圖像控制) 感應器，否則會影響其檢測周圍光線的能力。

高級的圖像設定

高級的設置讓您可以更加細緻地設置圖像調校。備有六種選項可供選擇。

- 1 按下 **MENU** (選項表)，顯示選項表畫面。
- 2 按下 **◀/▶**，來選擇“图像”(圖像)。
- 3 按下 **▲/▼**，來選擇“高級的”(高級的設置)，然後按下 **ENTER** (輸入)。
- 4 按下 **▲/▼**，來選擇所需的選項表，然後按下 **ENTER** (輸入)。
- 5 按下 **▲/▼** 或 **◀/▶** 來選擇所需的位準，然後若有需要可按下 **ENTER** (輸入)。

■ 彩色管理系統

使用六種色彩調校設定來掌握色調。

所選擇的項目	說明
彩色管理系統 - 色度 (彩色管理系統 - 色度)	這是一個用於調校色調使其更加偏向紅色或更加偏向藍色的標準。
彩色管理系統 - 飽和度 (彩色管理系統 - 飽和度)	增加或減少所選顏色的飽和度。
彩色管理系統 - 亮度 (彩色管理系統 - 亮度)	數值越大影像越明亮。 數值越小影像越暗淡。

註

- 若要將所有的調校項目重新設定為出廠預設值，請按下 **▲/▼** 來選擇“还原”(還原)，然後按下 **ENTER** (輸入)。

■ 色溫

調校色溫以得到最佳的白色平衡。

所選擇的項目	說明
高 (高) 中 - 高 (中 - 高) 中 (中) 中 - 低 (中 - 低) 低 (低)	白色略帶藍色調 ↑↓ 白色略帶紅色調

■ 電影模式

自動檢測出以電影模式製作的視頻源 (也就是原來以每秒鐘 24 或 25 幅畫面來進行編碼的資料，取決於垂直頻率)，然後進行分析，再重新構成每一幅靜止電影畫面，由此得到高清晰度的圖像品質。

■ 3D-Y/C

減少畫面的蠕動點和交錯的色彩信噪，提供高質素的影像。

所選擇的項目	說明
标准 (標準)	正常調校
快 (快)	用於活動影像
慢 (慢)	用於靜止影像
关闭 (關)	3D-Y/C 關閉

註

- 取決於輸入信號類型，有時不能選擇 3D-Y/C。
- 取決於輸入信號類型或輸入信號中雜信強度，3D-Y/C 有可能不能運作。

■ 單色

用於觀看單色的影像。

■ 隔行 / 逐行設置

調校影像和輸入信號可以帶給您更加完美的畫面。

其他的圖像設定

數碼抑噪

減少畫面上的雜訊，產生更加清晰的視頻影像。

- 1 按下 **MENU** (選項表)，顯示選項表畫面。
- 2 按下 **◀/▶**，來選擇“选项”(選項)。
- 3 按下 **▲/▼**，來選擇“数码抑噪”(數碼抑噪)，然後按下 **ENTER** (輸入)。
- 4 按下 **▲/▼**，來選擇所需的級別，然後按下 **ENTER** (輸入)。



調整影像位置

用於調校一幅圖像的水平和垂直的位置。

- 1 按下 **MENU** (選項表)，顯示選項表畫面。
- 2 按下 **◀/▶**，來選擇“设置”(設置)。
- 3 按下 **▲/▼**，來選擇“位置”(位置)，然後按下 **ENTER** (輸入)。
- 4 按下 **▲/▼**，來選擇“水平位置”(水平位置) 或者“垂直位置”(垂直位置)。



所選擇的項目	說明
水平位置 (水平位置)	左右移動影像，將其調校到中央位置。
垂直位置 (垂直位置)	上下移動影像，將其調校到中央位置。

- 5 按下 **◀/▶**，將該項目調校到所需的位置。

註

- 若要將所有的調校項目重新設定為出廠預設值，請按下 **▲/▼**，來選擇“还原”(還原)，然後按下 **ENTER** (輸入)。
- 根據不同的輸入源，所有的調校內容會被分別記憶起來。
- 由於設置和 (或) 輸入信號各有不同，影像有可能不能夠正確地顯示出來。

旋轉影像

可以設定圖像的方向。

- 1 按下 **MENU** (選項表)，顯示選項表畫面。
- 2 按下 **◀/▶**，來選擇“设置”(設置)。
- 3 按下 **▲/▼**來選擇“旋转”(旋轉)，然後按下 **ENTER** (輸入)。
- 4 按下 **▲/▼**來選擇想要的模式，然後按下 **ENTER** (輸入)。

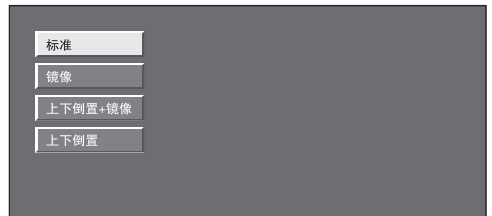

[标准]: 普通影像

[鏡像]: 鏡像

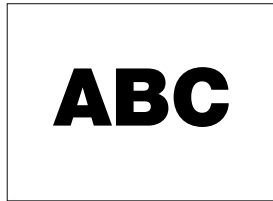

[上下倒置]:
上下倒置影像

[上下倒置 + 鏡像]:
上下倒置 + 鏡像影像



音頻調校

可以調整所選擇的 AV 模式的音頻。

1 按下 **MENU** (選項表)，顯示選項表畫面。

2 按下 ◀/▶，來選擇 “音頻” (音頻)。

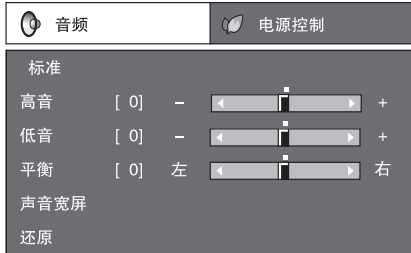

3 按下 ▲/▼ 來選擇所需的選項表項目。
若有需要，則按下 **ENTER** (輸入) 繼續操作。

4 按下 ▲/▼ 或 ◀/▶ 來選擇所需的項目或將該項目調整到所需的位準。若有需要，則按下 **ENTER** (輸入)。

所選擇的項目	◀ 按鈕	▶ 按鈕
高音 (高音)	減弱高音	增強高音
低音 (低音)	減弱低音	增強低音
平衡 (平衡)	降低右邊音箱的聲音	降低左邊音箱的聲音

註

- 若要將所有的調校項目重新設定為出廠預設值，請按下 ▲/▼，來選擇 “还原” (還原)，按下 **ENTER** (輸入)，按下 ▲/▼，來選擇 “是” (是)，然後按下 **ENTER** (輸入)。
- 在插入了耳機時，不能操作 “聲音” 選項表。

聲音寬度

本功能可增加聲音伸展的寬度。

1 按下 **MENU** (選項表)，顯示選項表畫面。

2 按下 ◀/▶，來選擇 “音頻” (音頻)。

3 按下 ▲/▼，來選擇 “声音宽屏” (聲音寬屏)，然後按下 **ENTER** (輸入)。

4 按下 ▲/▼，來選擇 “开启” (開)，然後按下 **ENTER** (輸入)。

所選擇的項目	說明
开启 (開)	增加聲音伸展的寬度。
关闭 (關)	輸出通常的聲音。

5 按下 **MENU** (選項表) 退出。

使用外部設備時的設定

使用 HDMI 輸出設備時的設定

使用 HDMI 認證的接線，HDMI 端子能將音頻和視頻信號傳輸到電視機。如果要從電視機上的 HDMI 輸出設備來輸出音頻和圖像，那麼請切換輸入源來選擇“輸入 3”（輸入 3）。

連接 HDMI 輸出設備

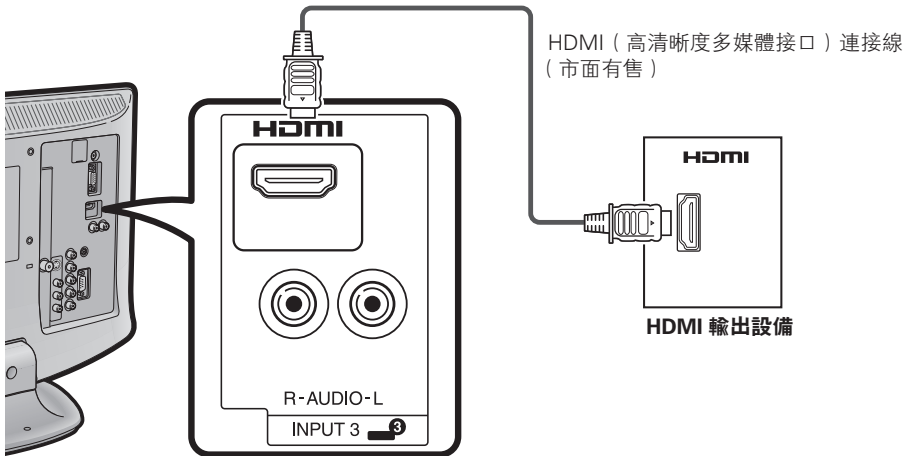

HDMI (高清晰度多媒體接口) 端子選擇

- 1 如果要觀看 HDMI (高清晰度多媒體接口) 設備的影像，那麼請用遙控器或電視機上的 **TV/VIDEO** (電視 / 視頻) 按鈕選擇“輸入 3” (輸入 3)。
- 2 按下 **MENU** (選項表)，顯示選項表畫面。
- 3 按下 **◀/▶**，來選擇“設置” (設置)。
- 4 按下 **▲/▼**，來選擇“HDMI 音頻選擇” (HDMI 音頻選擇) 或“HDMI 自動視域” (HDMI 自動視域)，然後按下 **ENTER** (輸入)。
 - 只有當選擇了“輸入 3” (輸入 3) 時，才可以選擇 HDMI 音頻選擇和 HDMI 自動視域。



- 5 按下 **▲/▼**，來選擇所需的項目，然後按下 **ENTER** (輸入)。

HDMI 設置的項目	可選擇的項目	說明
HDMI 音頻選擇 (HDMI 音頻選擇)	數碼 (數碼) / 模擬 (模擬)	對於通過 HDMI (高清晰度多媒體接口) 端子的音頻信號，選擇“數碼” (數碼)。對於通過 AUDIO (音頻) 插孔的音頻信號，選擇“模擬” (模擬)。
HDMI 自動視域 (HDMI 自動視域)	可用 (可用) / 禁用 (禁用)	選擇是否根據信號識別 (包括 HDMI [高清晰度多媒體接口] 信號) 來使用或者不使用“寬屏模式” (寬屏幕模式)。

註

- 當使用 DVI-HDMI 轉接頭或轉換接線連接到 HDMI (高清晰度多媒體接口) 端子時，影像有可能不能夠清晰地輸入。

使用外部設備時的設定

選擇輸入源

可用於選擇輸入源。

使用遙控器或電視機上的 TV/VIDEO (電視 / 視頻)

使用 **TV/VIDEO** (電視 / 視頻) 可以從有效的輸入源來進行選擇。

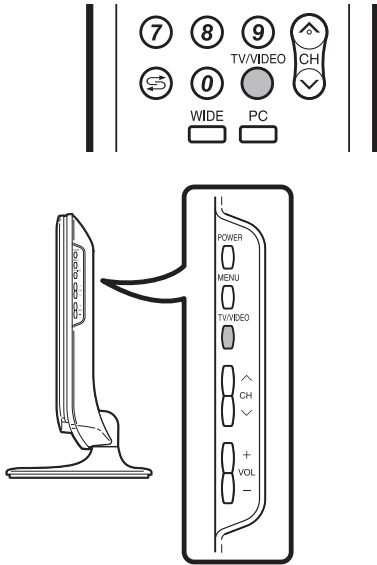

1 按下遙控器上的或電視機上的 **TV/VIDEO** (電視 / 視頻)。

2 按下遙控器上的或電視機上的 **TV/VIDEO** (電視 / 視頻)，來選擇輸入源。

- 電視機上會播放所選擇的輸入源的影像和聲音。
- 也可按下 **▲/▼**，來選擇輸入源。

使用遙控器上的 PC (電腦)

使用 **PC** (電腦) 可直接選擇電腦。

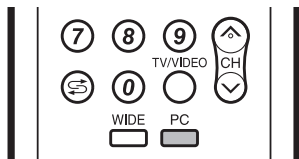

按下遙控器上的 **PC** (電腦)。

- 電視機上會播放出電腦的影像和聲音。

標註輸入源

可為每一個輸入源指定一個自己喜歡的標註。

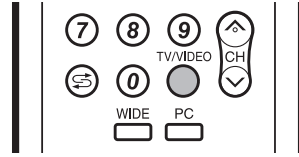

1 按下 **TV/VIDEO** (電視 / 視頻)，來選擇所需的輸入源。

2 按下 **MENU** (選項表)，顯示選項表畫面。

3 按下 **◀▶**，來選擇 “设置” (設置)。

4 按下 **▲/▼**，來選擇 “输入标签” (輸入標註)，然後按下 **ENTER** (輸入)。

5 按下 **▲/▼** 選擇文字，按下 **◀▶** 移動到所需的數字，以此來標註輸入源。

- 如果想要更改已經指定為默認名稱的輸入標註，那麼請按下 **◀▶** 移動到 “输入标签” (輸入標註) 畫面上的 “清除” (清除)，然後按下 **ENTER** (輸入)。

6 重複地進行上述操作，直到名稱的字母全部拼出來，然後按下 **MENU** (選項表)。

- 名稱的字母最多為 6 個。
- 當想要設置的輸入源名稱少於 6 個字時，按下 **MENU** (選項表) 從標註選項表退出。



(例)

註

- 如果輸入源為 “电视” (電視)，那麼就不能改變其標註。

設定彩色制式

可以將彩色制式更改為與屏幕上的影像相容。

1 按下 **MENU** (選項表)，顯示選項表畫面。

2 按下 ◀▶，來選擇 “选项” (選項)。

3 按下 ▲/▼，來選擇 “彩色制式” (彩色制式)，然後按下 **ENTER** (輸入)。

4 按下 ▲/▼，來選擇與您的設備相容的視頻信號制式，然後按下 **ENTER** (輸入)。



註

- 本機出廠時預先設置的值為 “自动” (自動)。
- 如果選擇了 “自动” (自動)，那麼每個頻道的彩色制式就會自動地被設置。如果影像不能清晰地顯示出來，那麼請選擇另一種彩色制式。(例如，PAL 制式或 NTSC4.43)

連接電腦

用電腦端子與電腦連接。

註

- PC INPUT (電腦輸入) 端子是與 DDC1/2B 相容的。
- 請參閱第 42 頁上的與本電視機相容的電腦信號表格。

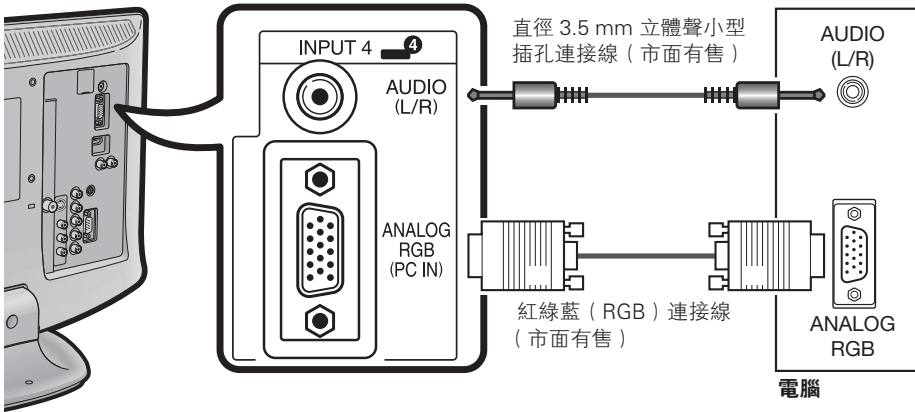

15- 針小型 D-sub 連接器的信號名稱

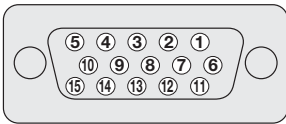

針號	信號名稱	針號	信號名稱	針號	信號名稱
①	R (紅)	⑥	GND (地線)	⑪	沒有連接
②	G (綠)	⑦	GND (地線)	⑫	SDA
③	B (藍)	⑧	GND (地線)	⑬	HD
④	沒有連接	⑨	+5V	⑭	VD
⑤	CSYNC	⑩	GND (地線)	⑮	SCL

註

- 對於某些 Macintosh (蘋果) 系列電腦，可能需要用 Macintosh (蘋果) 轉接器。
- 輸入信號不使用第 5 號針。

在畫面上顯示電腦影像

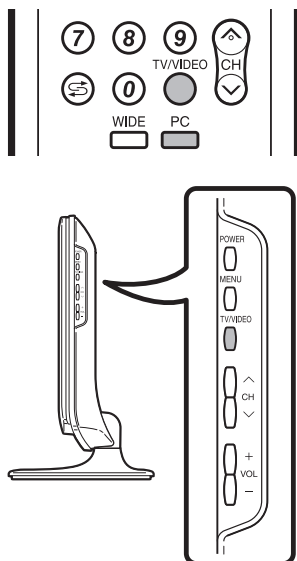

觀看來自電腦的影像，請使用遙控器上的 **PC (電腦)** 或 **TV/VIDEO (電視 / 視頻)** 或者電視機上的 **TV/VIDEO (電視 / 視頻)** 選擇“輸入 4”(輸入 4)。

电视

- ➔ 輸入 1
- ➔ 輸入 2
- ➔ 輸入 3
- ➔ 輸入 4

當接駁到電腦上時，正確的輸入信號類型將自動檢測出來。(請參閱第 40 頁。)

註

- 每一次按下 **TV/VIDEO (電視 / 視頻)**，輸入源就改變一次。

連接電腦

選擇圖像尺寸

可按照如下所示選擇圖像尺寸。

註

- 在調校之前，先連接電腦。
- 可選擇的圖像尺寸可能會根據輸入信號的類型而有所不同。

連接電腦

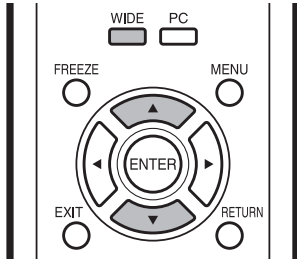
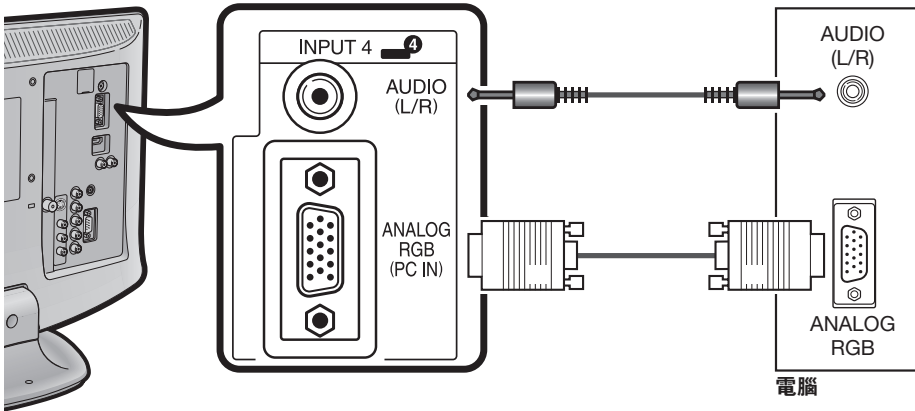

- 1 按下 **WIDE** (寬屏幕模式)。
 - 就會顯示出“寬屏模式”(寬屏幕模式)選項表。

寬屏模式	或	寬屏模式
标准		全屏
全屏		逐点

(例)
- 2 按下 **WIDE** (寬屏幕模式) 或是 ▲/▼ 來選擇選項表上想要的項目。

例 圖像尺寸示意圖。

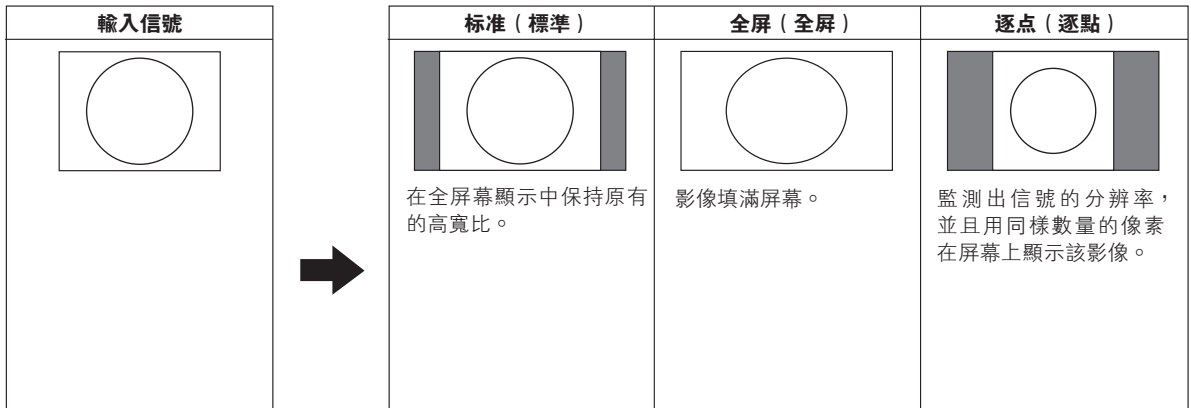

連接電腦

自動調整電腦影像

在用市面有售的 RGB 接線等連接電視機和電腦的模擬端子時，本功能可使畫面自動調整到可能的最佳情形。

- 1 按下 **MENU** (選項表)，顯示選項表畫面。
- 2 按下 **◀/▶**，來選擇“设置”(設置)。
- 3 按下 **▲/▼**，來選擇“电脑设置”(電腦設置)，然後按下 **ENTER** (輸入)。
- 4 按下 **▲/▼**，來選擇“自动同步”(自動同步)，然後按下 **ENTER** (輸入)。
- 5 按下 **▲/▼**，來選擇“是”(是)，然後按下 **ENTER** (輸入)。

- 自動同步就開始運行。



註

- 當輸入的電腦影像中有寬闊的垂直條紋(例如，具有高對比度的條紋圖案或交叉平行線條)時，自動同步就比較容易成功。
當輸入的電腦影像比較平淡(低對比度)時，自動同步容易失敗。
- 在進行自動同步操作之前，請務必確認電腦已經與電視機連接，並且已經開啟電源。

手動調整電腦影像

通常，用自動同步就可以很容易地根據需要改變影像的位置。然而，在某些情況下，需要用手動調校方式來優化影像。

- 1 按下 **MENU** (選項表)，顯示選項表畫面。
- 2 按下 **◀/▶**，來選擇“设置”(設置)。
- 3 按下 **▲/▼**，來選擇“电脑设置”(電腦設置)，然後按下 **ENTER** (輸入)。
- 4 按下 **▲/▼**，來選擇“微调同步”(微調同步)，然後按下 **ENTER** (輸入)。
- 5 按下 **▲/▼**，從“水平位置”(水平位置)、“垂直位置”(垂直位置)、“时钟”(時鐘)和“相位”(相位)中選擇一個指定的調節項目。

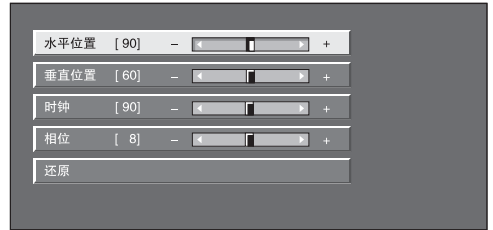

所選擇的項目	說明
水平位置 (水平位置)	左右移動影像，將其調校到中央位置。
垂直位置 (垂直位置)	上下移動影像，將其調校到中央位置。
时钟 (時鐘)	當影像閃爍並有垂直條紋時進行調校。
相位 (相位)	當文字的對比度低或當影像閃爍時進行調校。

- 6 按下 **◀/▶**，將該項目調校到所需的位置。

註

- 若要將所有的調校項目重新設定為出廠預設值，請按下 **▲/▼** 來選擇“还原”(還原)，然後按下 **ENTER** (輸入)。
- 由於設置和(或)輸入信號各有不同，影像有可能不能夠正確地顯示出來。

設定輸入的解像度

選擇輸入解像度

- 某些輸入信號可能需要手動註冊，以便正確地顯示。
- 下表所列的輸入信號（解像度）在接收時無法區分。在這種情況下，必須手動地設定正確的信號。設定一次之後，當再次輸入相同的信號（解像度）時，將會顯示。

640 x 480 / 60 Hz 848 x 480 / 60 Hz
1024 x 768 / 60 Hz 1280 x 768 / 60 Hz 1360 x 768 / 60 Hz

註

- 當接收上表所列的5種輸入信號的其中一種時，只可以在設置（設置）選項表上選擇“輸入信號”（輸入信號）。

1 按下 **MENU**（選項表），顯示選項表畫面。

2 按下 ◀/▶，來選擇“設置”（設置）。

3 按下 ▲/▼，來選擇“電腦設置”（電腦設置），然後按下 **ENTER**（輸入）。

4 按下 ▲/▼，來選擇“輸入信號”（輸入信號），然後按下 **ENTER**（輸入）。

5 按下 ▲/▼ 在顯示器上選擇需要的輸入信號，然後按下 **ENTER**（輸入）。



（例）

連接電腦

用電腦來操控電視機

- 當已經設置好一個程序時，就可以利用 RS-232C 端子從電腦來控制電視機。
可以選擇輸入信號（電腦／視頻），也可以調整音量，還可以進行其他各種調校及設置，以進行自動程式播放。
- 將 RS-232C 交叉接線（市面有售）裝於 Din/D-Sub RS-232C，以進行連接。

註

- 此操作系統必須由熟悉電腦的人員來使用。

通訊條件

在電腦上設置 RS-232C 通訊設置，以配合電視機的通訊條件。

電視機的通訊設置如下：

波特速率：	9,600bps
數據長度：	8 比特
奇偶檢驗位：	沒有
停止比特：	1 比特
流量控制：	沒有

通訊步驟

經由 RS-232C 連接器從電腦發出控制指令。

電視機按照接收到的指令運作，並將應答資訊發送到電腦。

一次不要發出多道指令。等電腦收到 OK 應答之後，再發出下一道指令。

指令格式

8 個 ASCII 碼 + CR

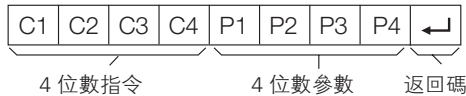

4 位數指令：指令，4 字符文本

4 位數參數：參數 0 - 9，空格，？

參數

輸入參數值，向左對齊，並用空格填滿剩餘的位置。（確認 4 個數值的參數已輸入。）

當輸入的參數不正確時，“ERR” 就會返回。（請參照“響應碼格式”。）

0			
0	0	0	9
-	3	0	
1	0	0	
0	0	5	5

為某些指令輸入“？”時，現在的設置值就會響應。

?			
?	?	?	?

響應碼格式

正常響應

O	K	↵
---	---	---

返回碼 (0DH)

問題響應（通訊出錯或錯誤指令）

E	R	R	↵
---	---	---	---

返回碼 (0DH)

電腦相容性列表

解像度	水平頻率	垂直頻率	VESA 標準
VGA	640 × 480	31.5 kHz	60 Hz
	640 × 480	37.9 kHz	72 Hz
	640 × 480	37.5 kHz	75 Hz
	640 × 480	43.3 kHz	85 Hz
WVGA	848 × 480	31.0 kHz	60 Hz
SVGA	800 × 600	35.1 kHz	56 Hz
	800 × 600	37.9 kHz	60 Hz
	800 × 600	48.1 kHz	72 Hz
	800 × 600	46.9 kHz	75 Hz
	800 × 600	53.7 kHz	85 Hz

解像度	水平頻率	垂直頻率	VESA 標準
XGA	1024 × 768	48.4 kHz	60 Hz
	1024 × 768	56.5 kHz	70 Hz
	1024 × 768	60.0 kHz	75 Hz
WXGA	1280 × 768	47.8 kHz	60 Hz
	1360 × 768	47.7 kHz	60 Hz

RS-232C 指令列表

指令表

• 此處未列出之命令，不能確保其能夠運作。

控制項目	指令	參數	控制內容
電源設置	P O W R 0	_ _ _	電源關閉 (備用)
輸入選擇A	I T G D	_ _ _	輸入關閉 (切換)
	I T V D	_ _ _	電視 (頻道固定)
	I A V D *	_ _ _	輸入1-4 (1-4)
頻道	D C C H *	* _ _	電視直接頻道 (1-99)
	C H U P	_ _ _	頻道遮擋
	C H D W	_ _ _	頻道遮減
AV模式選擇	A V M D 0	_ _ _	切換
	A V M D 1	_ _ _	標準
	A V M D 2	_ _ _	影片
	A V M D 3	_ _ _	遊戲
	A V M D 4	_ _ _	用戶
	A V M D 5	_ _ _	動態 (固定的)
	A V M D 6	_ _ _	動態
	A V M D 7	_ _ _	電腦

控制項目	指令	參數	控制內容
音量	V O L M *	* _ _	音量 (0-60)
位置	H P O S *	* * _	水平位置 (AV) (-10 - +10)
	H P O S *	* * *	水平位置 (電腦) (0-180)
	V P O S *	* * *	垂直位置 (AV) (-20 - +20)
	V P O S *	* * *	垂直位置 (電腦) (0-120)
	C L C K *	* * *	時鐘 (0-180)
	P H S E *	* * *	相位 (0-15)
寬屏模式	W I D E 0	_ _ _	切換 (AV)
	W I D E 1	_ _ _	標準 (AV/電腦)
	W I D E 2	_ _ _	縮放 14:9 (AV)
	W I D E 3	_ _ _	全景 (AV)
	W I D E 4	_ _ _	全屏 (AV/電腦)
	W I D E 5	_ _ _	影院 16:9 (AV)
	W I D E 6	_ _ _	影院 14:9 (AV)
	W I D E 8	_ _ _	逐點 (電腦)
靜音	M U T E 0	_ _ _	切換
	M U T E 1	_ _ _	靜音開啟
	M U T E 2	_ _ _	靜音關閉
音頻切換	A C H A	_ _ _	切換
睡眠定時器 (定時關機)	O F T M 0	_ _ _	關閉
	O F T M 1	_ _ _	睡眠定時器 30分
	O F T M 2	_ _ _	睡眠定時器 1小時
	O F T M 3	_ _ _	睡眠定時器 1小時30分
	O F T M 4	_ _ _	睡眠定時器 2小時
	O F T M 5	_ _ _	睡眠定時器 2小時30分

註

- 如果下線標 (_) 出現在參數欄，請輸入空格。
- 如果星號 (*) 出現，請輸入控制內容欄括弧內所指示範圍內的數值。

附錄

故障分析

下述問題並非一定由於故障而引起。在請人修理電視機之前，請再次檢查電視機。

故障	可能的解決方案
<ul style="list-style-type: none">沒有電源。	<ul style="list-style-type: none">檢查是否按下了遙控器上的 POWER (電源)。(請參閱第 13 頁。)如果電視機上的指示燈以紅色點亮，請按下 POWER (電源)。交流電源線是否沒有連接？(請參閱第 9 頁。)主電源是否被打開？(請參閱第 13 頁。)
<ul style="list-style-type: none">不能操作本機。	<ul style="list-style-type: none">外來的影響，例如閃電、靜電等等，都可能導致不能正常運行。在這種情況下，請先關閉電視機的電源，或者拔下交流電源線並等待 1 到 2 分鐘之後再重新插入，然後再操作電視機。
<ul style="list-style-type: none">遙控器不起作用。	<ul style="list-style-type: none">電池是否按極性 (+, -) 對齊了裝入？(請參閱第 12 頁。)電池是否已經電量耗盡？(更換新的電池。)是否在強光或者熒光燈下使用？是否有熒光燈照射到遙控感應器上？
<ul style="list-style-type: none">畫面被切斷。	<ul style="list-style-type: none">影像位置是否正確？(請參閱第 32 頁。)屏幕模式調校(例如圖像尺寸)是否正確？(請參閱第 27 頁、第 28 頁和第 38 頁。)
<ul style="list-style-type: none">奇怪的顏色、彩色淺淡、色調昏暗、或彩色不能對準。	<ul style="list-style-type: none">調校圖像色調。(請參閱第 30 頁到第 32 頁。)房間是否太亮？在特別明亮的房間裡畫面可能看起來比較暗淡。檢查彩色制式的設置。(請參閱第 19 頁和第 36 頁。)檢查輸入信號的設置。(請參閱第 40 頁。)檢查 HDMI 自動視域設置。(請參閱第 34 頁。)
<ul style="list-style-type: none">電源突然關閉。	<ul style="list-style-type: none">機器內部的溫度升高。移開擋住通風口的物體，或是清潔通風口。檢查電源控制的設置。(請參閱第 25 頁和第 26 頁。)是否設置了睡眠定時器(定時關機)？(請參閱第 25 頁。)
<ul style="list-style-type: none">沒有影像。	<ul style="list-style-type: none">與其外部設備之間的連接是否正確？(請參閱第 10 頁、第 11 頁、第 34 頁、第 37 頁和第 38 頁。)連接之後，輸入信號是否已經正確地設置了？(請參閱第 40 頁。)是否選擇了正確的輸入？(請參閱第 35 頁。)圖像調校是否正確？(請參閱第 30 頁到第 32 頁。)天線是否正確地連接好了？(請參閱第 9 頁。)在“只有音頻”(只有音頻)選項中，是否選擇了“开启”(開)？(請參閱第 22 頁。)
<ul style="list-style-type: none">沒有聲音。	<ul style="list-style-type: none">音量是否太低？(請參閱第 17 頁。)請確認沒有連接耳機。(請參閱第 7 頁。)
<ul style="list-style-type: none">電視機有時會發出破裂聲。	<ul style="list-style-type: none">這並非故障。由於溫度變化，機殼會有輕微的熱脹冷縮，此時可能發出聲響。這並不影響電視機的性能。

在高溫和低溫環境下使用的注意事項

- 當機器在低溫空間使用時(例如房間、辦公室)，圖像可能會出現拖尾或是出現少許延遲。這並不是故障，當溫度恢復正常時，本機的顯示也會恢復正常。
 - 勿將本機置於很熱或很冷的地方。也不要將本機置於受到陽光直接照射或接近熱源的地方，否則可能會引起外殼變形，並導致液晶顯示屏發生故障。
- 儲藏溫度為 -20°C 到 +60°C。

還原

如果經過了複雜的調校之後，設置不能夠恢復到正常狀態，那麼請將設置還原到出廠時的預設值。

- 1 按下 **MENU** (選項表)，顯示選項表畫面。
- 2 按下 ◀▶，來選擇 “设置” (設置)。
- 3 按下 ▲▼，來選擇 “还原” (還原)，然後按下 **ENTER** (輸入)。
- 4 按下 ▲▼，來選擇 “是” (是)，然後按下 **ENTER** (輸入)。
 - “还原” (還原) 操作結束之後，背照明燈就會關閉，然後再重新開啟。
 - 畫面將會返回到原來的設置。
 - 屏幕會顯示 “执行自动安装” (執行自動安裝)。
- 5 按下 ▲▼，來選擇 “是” (是)，然後按下 **ENTER** (輸入)。
 - “自动安装” (自動安裝) 將會執行。

註

- 當執行 “还原” (還原) 時，所有設置如圖像、音頻、頻道及語言，將還原到出廠時的預設置。

規格

項目		型號	LC-19A33H
液晶顯示屏			18.5" (470mm) 液晶顯示屏
像素點數目			3,147,264 像素點 (1366 × 768 × 3 像素點)
視頻彩色制式			PAL/SECAM/NTSC 3.58/NTSC 4.43/PAL 60
電視功能	電視標準		PAL: B/G, D/K, I SECAM: B/G, D/K, K/K ₁ NTSC: M
	接收頻道	VHF/UHF	44.25 — 863.25 MHz
		有線電視	S1 — S41 頻道 (包括超頻段)
	電視調諧系統		自動預設 99 個頻道
	立體聲 / 雙語		麗音 (NICAM) : B/G, I, D/K A2 立體聲 : B/G
亮度			300 cd/m ²
背光燈壽命			50,000 小時 (背光設置於標準位置)
視角			水平 : 160° 垂直 : 160°
音頻放大器			2W × 2
音箱			30 × 75mm 2 個
端子	後面	ANT. (天線輸入)	UHF/VHF 75Ω DIN 型插座
		INPUT 1 (輸入 1)	色差輸入 (480I, 576I, 480P, 576P, 720P/50Hz, 720P/60Hz, 1080I/50Hz, 1080I/60Hz), 音頻輸入
		INPUT 2 (輸入 2)	視頻輸入, S- 視頻輸入, 音頻輸入
		INPUT 3 (輸入 3)	HDMI (HDMI 輸入) (VGA, 480P, 576P, 720P/50Hz, 720P/60Hz, 1080I/50Hz, 1080I/60Hz), 音頻輸入
		INPUT 4 (輸入 4)	15 針小型 D-sub, 音頻輸入 (直徑 3.5 mm 插孔)
		RS-232C	9 針 D-sub 凸型插頭
		耳機	直徑 3.5 mm 插孔 (音頻輸出)
屏幕顯示的語言			英文 / 中文 / 阿拉伯文
電源要求			交流 110 — 240 V, 50/60 Hz
功率消耗			36W (0.6 W 備用狀態)
重量			4.3 kg (不包括支座), 5.1 kg (包括支座)
工作溫度			0°C — 40°C

- 作為不斷改進產品性能的方針之一，SHARP 公司保留為改進產品而改變設計與規格不需事先通知的權利。所示之性能規格指標，為生產本機之相應的標稱值。對於具體的每一台機器，其指標可能會多少偏離一些對應的標稱值。

輪廓圖

單位：毫米

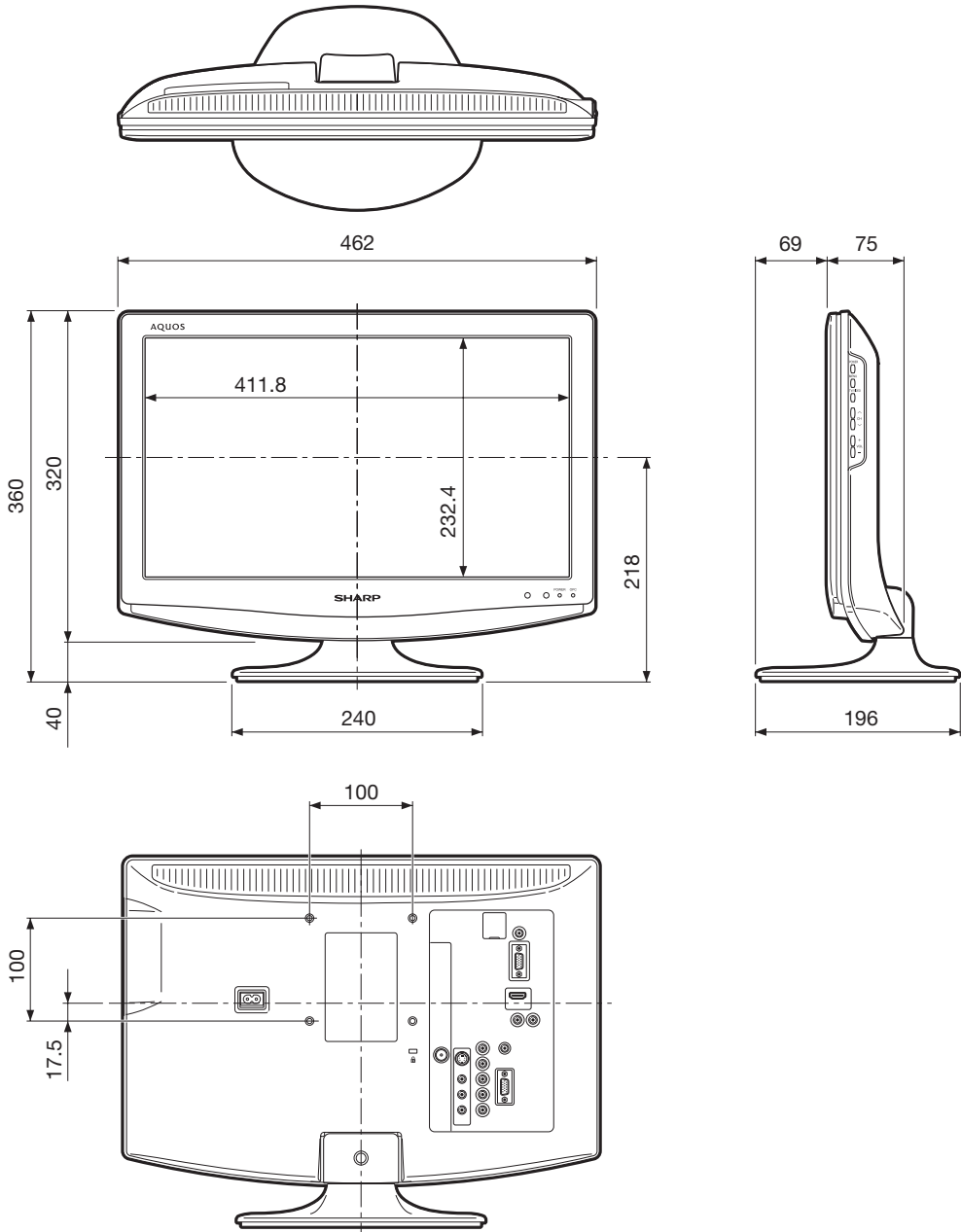

清除密碼

如果您忘記了密碼，請依照下列步驟清除密碼。

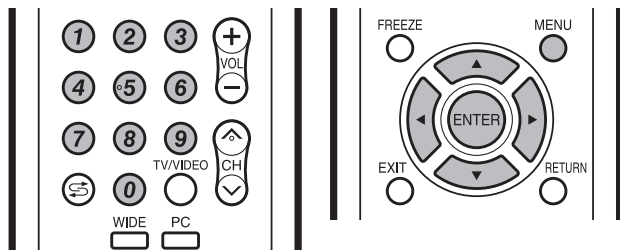

- 1 按下 **MENU** (選項表)，顯示選項表畫面。
- 2 按下 ◀/▶，來選擇 “设置” (設置)。
- 3 按下 ▲/▼，來選擇 “儿童安全锁” (兒童安全鎖)，然後按下 **ENTER** (輸入)。
- 4 密碼輸入畫面就會顯示出來。
- 5 用 **0—9** 鍵輸入 “3001”。

兒童安全鎖設置選項表就會顯示出來。
現在密碼就被復原了。



密碼是

--	--	--	--

註

- 作為一個預防措施，請把您的密碼寫在上面，並從本說明書上剪下來，保存在一個熟悉的地方。

SHARP®

SHARP CORPORATION



Printed on post-consumer recycled paper.
本說明用紙使用的是再生紙。
本说明用紙使用的是再生紙。

Printed in Malaysia
馬來西亞印刷
马来西亚印刷
TINS-D231WJZZ
07P08-MA-NG