

SyncMaster P42H,P50H,P42HN,P50HN

# PDP 显示器

## 用户手册

# 安全说明

## 符号



注

请务必遵守这些安全说明，以确保人身安全和防止财产损失。

请务必仔细阅读这些说明，并以正确的方法使用本产品。

### 警告/注意



不遵循该符号的说明可能导致人身伤害或设备破坏。

### 标记惯例



严禁



务必阅读并理解



请勿拆卸



从插座拔下插头



请勿触碰



接地以避免电击

## 电源



长时间不使用显示器时，请将您的计算机设置为 DPM。

如果使用屏幕保护程序，请将它设置为活动屏幕模式。

此处提供的图片仅供参考，不适用于所有的情况（或国家）。

“消除残影”功能说明的快捷方式



▶ 请勿使用破损的电源线或电源插头以及破损或松动的电源插座。

- 否则可能导致触电或起火。

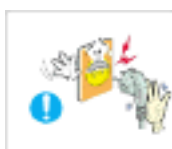

▶ 将电源插头拔出或插入电源插座时，请勿用湿手触碰电源插头。

- 否则可能导致触电。

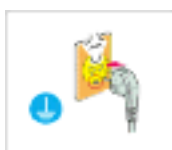

▶ 请务必将电源线连接到接地的电源插座。

- 否则可能导致触电或人身伤害。

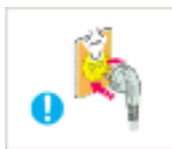

▶ 确保电源插头牢固正确地插入电源插座。

- 否则可能导致起火。



▶ 请勿强行弯折或拉扯电源插头，也不要将任何重物压在其上。

- 否则可能导致起火。



▶ 请勿将多台设备连接到同一个电源插座。

- 否则可能因过热导致起火。



▶ 请勿在使用本产品时断开电源线连接。

- 否则可能会引起电击，造成产品损坏。



▶ 要断开设备的电源，必须将插头从电源插座拔出，因此电源插头应易于操作。

- 这可能导致电击或火灾。



▶ 仅可使用本公司提供的电源线。请勿使用其它产品随附的电源线。

- 否则可能导致起火或触电。

## 安装



如果要在多尘、高温或低温、湿度高或曝露于化学物质中的环境安装显示器，以及在需要 24 小时不间断运作的机场或火车站等地方安装显示器，请务必与授权的服务中心联系。

否则，显示器可能会严重受损。



▶ 请确保至少由两个人搬移本产品。

- 否则可能将其跌落，而导致人身伤害甚或损坏本产品。



▶ 在将本产品安装到柜子中或搁架上时，请确保本产品的底座前端不会突出在外面。

- 否则产品可能会跌落或造成人身伤害。

• 请使用与本产品尺寸相称的柜子或搁架。



▶ 请勿在本产品附近放置蜡烛、蚊香、香烟及任何加热装置。

- 否则可能导致起火。



▶ 请将加热装置尽量放置在远离电源线或本产品的地方。

- 否则可能导致触电或起火。



▶ 请勿将其安装在书柜或壁橱等通风不良的地方。

- 否则可能因产品内部温度升高而导致起火。



▶ 放下本产品时，务必小心轻放。

- 否则可能会对显示屏造成损坏。



▶ 切勿将显示器正面朝下放在地板上。

- 否则可能会对显示屏造成损坏。



▶ 请确保由授权的安装公司安装壁挂支架。

- 否则产品可能会跌落或造成人身伤害。
- 必须安装指定的壁挂支架。

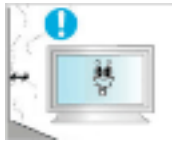

▶ 将产品安装在通风良好的位置。确保产品与墙壁之间的距离大于 10 厘米。

- 否则可能因产品内部温度升高而导致起火。



▶ 请务必将聚乙烯包装袋放在儿童无法触及之处。

- 如果儿童玩耍包装袋，可能会造成严重伤害（窒息）。



▶ 如果显示器的高度可调节，那么在调低显示器时，不要将任何物品或您身体的任何部位置于显示器支架上。

- 这可能导致产品受损或人身伤害。

## 清洁



当清洁显示器外壳或 PDP 屏幕表面时，请使用稍微沾湿的软布进行擦拭。



▶ 切勿将清洁剂直接喷洒在产品表面。

- 否则可能导致产品褪色和结构变形，屏幕表面也可能脱落。



▶ 请使用蘸有显示器清洁剂的软布擦拭产品。如要使用非显示器用清洁剂，请用清水稀释 10 倍后再使用。



▶ 请使用干布清洁电源插头或擦拭电源插座。

- 否则可能导致起火。



▶ 在清洁本产品之前，请务必断开电源线。

- 否则可能导致触电或起火。



▶ 清洁本产品时，请先断开电源线，再用干布轻轻擦拭。

- (切勿使用蜡、苯、酒精、稀释剂、驱蚊剂、润滑剂或清洁剂等任何化学品。) 否则可能改变产品表面外观，并造成产品的指示标签脱落。



▶ 由于产品外壳容易刮伤，请务必使用专用清洁布。

- 请使用蘸有少量清水的专用清洁布。若清洁布中含有异物，可能会刮伤本产品，因此在使用之前，请彻底将清洁布抖落干净。



▶ 清洁本产品时，请勿将水直接喷洒在产品主机上。

- 避免水进入产品内部，并确保产品不会被淋湿。
- 否则可能导致触电、起火或故障。

## 其他



▶ 本产品为高压产品。用户切勿自行拆卸、修理或改装本产品。

- 否则可能导致触电或起火。如需维修本产品，请与服务中心联系。



▶ 如果产品发出异常气味、异常声响或冒烟，请立即拔下电源插头，并与服务中心联系。

- 否则可能导致触电或起火。



▶ 请勿将本产品放置在有湿气、灰尘、烟或水的地方，也不要将其置于汽车内。

- 否则可能导致触电或起火。



▶ 如果不慎跌落本产品或产品外壳损坏，请关闭电源，并拔下电源线。请与服务中心联系。

- 否则可能导致触电或起火。



▶ 如遇雷电天气，请不要触摸电源线或天线线缆。

- 否则可能导致触电或起火。



▶ 请勿尝试仅通过拉动线缆或信号线来移动显示器。

- 否则，显示器可能会跌落，并导致触电、产品损坏或因线缆损坏而导致起火。



- ▶ 请勿仅通过拉动电源线或信号线向前后左右搬动或移动产品。
- 否则，显示器可能会跌落，并导致触电、产品损坏或因线缆损坏而导致起火。



- ▶ 确保通风口未被桌子或遮帘挡住。
- 否则可能因产品内部温度升高而导致起火。



- ▶ 请勿将任何装有水的容器、花瓶、花盆、药物或任何金属物置于本产品上。
- 如果有水或异物进入产品，请断开电源线，并与服务中心联系。
- 这可能会导致产品故障、触电或起火。



- ▶ 切勿在产品附近使用或存放易燃喷雾或可燃物质。
- 否则可能导致爆炸或起火。



- ▶ 请勿将任何金属物体（如筷子、硬币、大头针、铁片等）或易燃物（如火柴或纸片等）通过通风口或输入输出端口等缝隙插入本产品内。
- 如果有水或异物进入产品，请断开电源线，并与服务中心联系。
- 否则可能导致触电或起火。



- ▶ 长时间使用静止屏幕时，可能会出现残影或白点。
- 如果长时间不使用本产品，请将其设置为睡眠模式或使用动态屏幕保护程序。



- ▶ 设置适合本产品的分辨率和刷新频率。
- 否则可能导致视力受损。



- ▶ 使用耳机或耳塞时，不要将音量调得太高。
- 音量太高可能会损害听力。



- ▶ 如果长时间持续靠近产品屏幕，您的视力可能会下降。



- ▶ 使用显示器时，每小时请至少休息 5 分钟。
- 这可减轻眼部疲劳。



- ▶ 请勿将本产品安装在不稳定的位置，如不稳定的搁架、不平整的表面或容易受外部振动影响的位置。
- 否则产品可能会跌落，从而导致人身伤害甚或损坏本产品。

- 如果在易受外部振动影响的位置使用本产品，可能会损坏本产品，并导致起火。



- ▶ 在移动本产品时，请关闭电源，并拔下电源插头、天线线缆以及所有与产品相连的线缆。

- 否则可能导致触电或起火。



- ▶ 切勿让儿童在悬空呆在本产品上或攀爬本产品。

- 这可能导致产品跌落，从而造成人身伤亡。



- ▶ 如果长期不使用本产品，请将电源线从电源插座上拔下。

- 否则，可能因积尘而导致过热或起火，也可能因触电或漏电而导致起火。



- ▶ 请勿将任何重物、玩具或糖果（如曲奇饼等可能吸引儿童注意的物品）置于本产品上。

- 儿童可能会攀爬本产品，造成产品跌落，从而导致人身伤亡。



- ▶ 将电池从遥控器中取出时，注意不要让儿童将电池放入口中。请将电池置于婴幼儿无法触及之处。

- 如果儿童已将电池放入口中，请立即咨询医师。



- ▶ 更换电池时，请按正确的极性插入电池 (+, -)。

- 否则可能损坏电池，也可能因内部液体泄漏而导致火灾、人身伤害或产品损坏。



- ▶ 仅可使用指定的标准电池，切勿混用新电池和旧电池。

- 否则，可能由于电池内部液体泄漏而导致电池损坏、火灾、人身伤害或产品受损。



- ▶ 电池（和充电电池）不能当作常规垃圾处理，必须回收利用。客户有责任送回旧电池或充电电池以作回收利用。

- 客户可以将旧电池或充电电池送往到附近的公共回收中心，或送往销售同类电池或充电电池的商店。



- ▶ 请勿将本产品置于阳光直射处或接近任何热源（如火源、加热器）的位置。

- 这可能会缩短产品寿命，也可能导致起火。



- ▶ 切勿向本产品投掷任何物品或撞击本产品。

- 否则可能导致触电或起火。



- ▶ 切勿将产品置于加湿器或餐桌附近。

- 否则可能导致触电或起火。



▶ 发生煤气泄漏时，切勿触摸本产品或电源插头，而应立即采取通风措施。

- 如果产生火花，可能导致爆炸或起火。



▶ 如果长时间开启本产品，显示屏可能发烫。请勿触碰。

- 请将体积较小的附件置于儿童无法触及之处。



▶ 调节产品角度或支架高度时，请小心谨慎。

- 如果您的手或手指被卡住，可能会造成人身伤害。
- 此外，如果产品倾斜幅度过大，可能会跌落从而导致人身伤害。

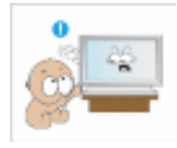

▶ 请勿将本产品安装在儿童可以触碰到的较低位置。

- 否则，产品可能坠落，并导致人身伤害。
- 由于本产品前部较重，请将其安装在水平稳固的表面上。



▶ 请勿将任何重物放在本产品上。

- 这可能导致人身伤害和/或产品受损。



---

# 介绍

## 包装内容



请确保等离子显示器包装箱中随附有下列物品。

如果有任何物件丢失，请与您的经销商联系。

请联系本地代理商购买可选件。



本支架不用于地板立式安装。

## 开箱



等离子显示器

### 手册



快速安装指南



保修卡



用户指南

(某些地区可能不适用)

### 缆线



D-Sub 缆线



电源线

### 其他



其他

遥控器

电池(AAA X 2)

用于电源线的铁氧体磁芯

(某些地区可能不适用)

(3301-001110)

单独销售



DVI 缆线

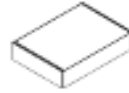

墙壁安装套件



LAN 缆线  
(仅适用于 P42HN / P50HN  
型号)

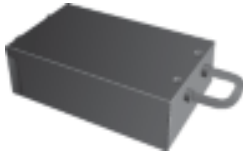

电视盒



网络盒



半独立式支架套件

(仅适用于 P42H / P50H 型  
号)



注

- 您可以单独购买网络盒或电视盒进行连接。有关如何使用网络盒或电视盒的详细信息，请参阅其各自的用户手册。
- 您仅可连接一个外接盒。

铁氧体磁芯 (电源线)



- 铁氧体磁芯用于屏蔽缆线，使其免受干扰。
- 连接缆线时，请打开铁氧体磁芯，并将其夹在靠近插头的缆线周围。

## 等离子显示器

## 正面



### 1 SOURCE 按钮 [SOURCE]

从 PC（计算机）模式切换为 Video（视频）模式。只可在当时已连接到等离子显示器的外部设备之间更改信号源。

[PC] [DVI] [AV] [HDMI] [MagicInfo]

#### 注

- 在安装电视盒后即可使用 **电视** 菜单。
- 在 HN 或 H 型号上安装网络盒后即可使用 **MagicInfo** 菜单。

#### 进入按钮 [MENU]

激活一个高亮显示的菜单项。

### 2 MENU 按钮 [MENU]

打开同屏菜单和退出菜单。也可用于退出 OSD 菜单或返回到上一级菜单。

### 3 - VOL +

从一个菜单选项水平移动到另外一个，或者调整选定的菜单值。屏幕上没有显示 OSD 时，可按此按钮调节音量。

### 4 ^ SEL v

在菜单项之间垂直移动或调整选定的菜单值。

屏幕上没有显示 OSD 时，可按此按钮调节频道。

### 5 电源按钮 [Power]

使用此按钮打开或关闭等离子显示器。

### 6 电源指示灯

闪烁绿光表示处于 PowerSaver 模式



有关省电功能的详细信息，请参阅手册中关于 PowerSaver 的说明。为了节能，在不需要使用或长时间无人操作时，请将等离子显示器关闭。

7 遥控传感器

将遥控器对准等离子显示器上的这个位置。

背面



有关缆线连接的详细情况，请参照“设置”下的缆线连接部分。根据型号的不同，等离子显示器背面的配置可能略有差异。

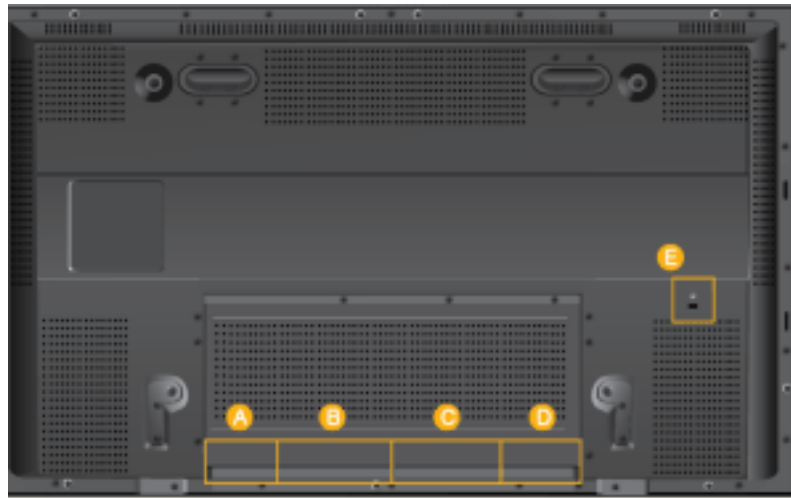

A



1 POWER IN

将电源线插入等离子显示器和墙壁插座中。

B



2 LAN(LAN 连接端子)

(仅适用于 P42HN / P50HN 型号)

3 USB(USB 连接端子)

兼容键盘/鼠标、大容量存储设备。

(仅适用于 P42HN / P50HN 型号)



注

不同环境（例如缆线和信号源等）下，环路可以连接的 PDP 显示器数目会有所不同。如果信号源正常而且使用的缆线无信号损失，可以连接 10 台 PDP 显示器。

C



4 RS232C OUT/IN (RS232C 串行端口)

MDC (多屏幕控制) 程序端口

5 DVI/PC/HDMI IN [DVI/PC/HDMI AUDIO IN] (PC/DVI/HDMI 音频连接端子 (输入))

6 DVI/PC/HDMI IN [HDMI]

用 HDMI 缆线连接等离子显示器背面的 HDMI 端子和数字输出设备的 HDMI 端子。

7 DVI/PC/HDMI IN [RGB] (计算机视频连接端子)

D-Sub 缆线 (15 针 D-Sub) - PC 模式 (模拟计算机)

8 DVI/PC/HDMI IN [DVI] (计算机视频连接端子)

使用 DVI 缆线 (DVI-D 至 DVI-D) - DVI 模式 (数字计算机)

D



9 DC OUT [5V/1.5A]

将它连接到电视盒或网络盒的 POWER 接口。

10 AV IN [VIDEO]

用视频缆线连接显示器的 [VIDEO] 端子和外部设备的视频输出端子。

11 AV AUDIO IN [L-AUDIO - R]

将 DVD、VCR (DVD/DTV 机顶盒) 端口连接到等离子显示器的 [L-AUDIO - R] 端口。

12 AUDIO OUT [L-AUDIO - R]

耳机输出端口。

E

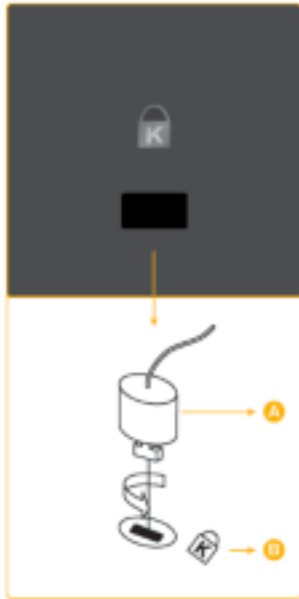

### Kensington Lock

Kensington 防盗锁是一种用于防止系统在公共场所使用时被盗的实用设备。锁定设备须另行购买。基于各制造商的不同，其外观及锁定方法可能会与图示有所不同。请参阅 Kensington 防盗锁随附的手册，正确使用该产品。锁定设备须另行购买。



注

由于型号不同，Kensington 防盗锁的位置可能有所不同。

### 使用 Kensington 防盗锁

1. 将锁定装置插入显示器上的 Kensington 锁孔中 (B)，然后按锁定方向旋转 (A)。
2. 连接 Kensington 防盗锁缆线。
3. 将 Kensington 防盗锁固定在办公桌或静止的重物上。



注

有关缆线连接的详细信息请参阅连接缆线。

### 遥控器



注

遥控器的性能可能会受到在等离子显示器附近运行的电视或其他电子装置的影响，进而因频率干扰而发生故障。

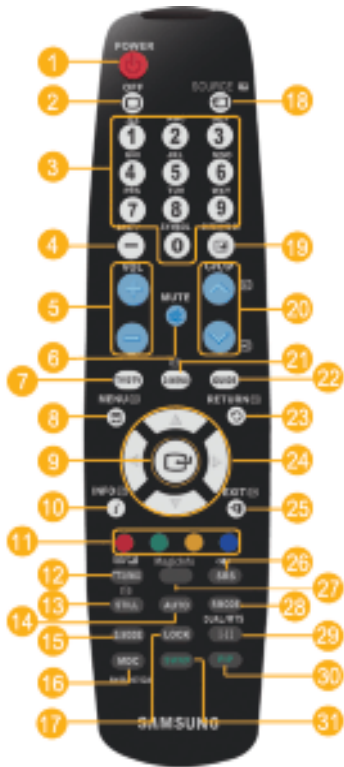

- 1 POWER
- 2 OFF
- 3 频道按钮
- 4 DEL 按钮
- 5 + VOL -
- 6 MUTE
- 7 TV/DTV
- 8 MENU
- 9
- 10 INFO
- 11 色彩按钮
- 12 TTX/MIX
- 13 STILL
- 14 AUTO
- 15 S.MODE
- 16 MDC
- 17 LOCK
- 18 SOURCE
- 19 ENTER/PRE-CH
- 20 CH/P
- 21 D.MENU
- 22 GUIDE
- 23 RETURN
- 24 上下左右按钮
- 25 EXIT
- 26 SRS
- 27 MagicInfo
- 28 P.MODE
- 29 DUAL/MTS
- 30 PIP
- 31 SWAP

- 1. POWER
- 2. Off
- 3. 频道按钮

打开产品的电源。

关闭产品的电源。

按此按钮可更改频道。

- |  |  |
|--|--|
| 4. DEL  按钮          | “-”按钮仅适用于数字电视。它用于选择数字电视的 MMS (多声道)。  |
| 5. + VOL -   | 调节音频音量。  |
| 6.  MUTE            | 暂停音频输出 (静音)。它将显示在屏幕的左下角。如果在 Mute (静音) 模式中按下 MUTE 或 - VOL +, 音频将恢复。                 |
| 7. TV/DTV  | 直接选择电视和数字电视模式。   |
| 8.  MENU            | 打开屏幕菜单、退出屏幕菜单或关闭调整菜单。  |
| 9.                  | 激活一个高亮显示的菜单项。  |
| 10.  INFO           | 当前画面信息将显示在屏幕的左上角。  |
| 11. 色彩按钮   | 按此按钮可添加或删除频道, 并将频道存储到“频道列表”菜单中的“频道收藏”列表中。  |
| 12.  TTX/MIX        | 电视频道通过图文电视提供书面信息服务。<br>- 图文电视按钮  |
|  |  |
|  | 获取更多信息 > TTX / MIX   |
| 13. STILL  | 按下该按钮一次, 定格画面。再次按下解除定格。  |
| 14. AUTO   | 在 PC 模式中自动调整屏幕显示。在控制面板中更改分辨率时, 将执行自动功能。  |
| 15. S.MODE   | 按该按钮时, 屏幕的中央偏下会显示当前模式。等离子显示器具有内置的高保真立体声放大器。再次按下按钮循环查看可用的预置模式。(标准 音乐 剧场 语言 个人设定)    |
| 16. MDC  | MDC 快速启动按钮。  |
| 17. LOCK   | 激活或停用遥控器和等离子显示器上除了电源和 LOCK 按钮以外的所有功能键。   |
| 18.  SOURCE       | 按 SOURCE 按钮改变输入信号源。<br>只可在当时已连接到显示器的外部设备之间更改 SOURCE。                               |
| 19.  ENTER/PRE-CH | 此按钮可用来返回到上一频道  |
| 20.  VCH/PA       | 在 电视 模式中选择电视频道。  |
| 21. D.MENU   | 数字电视菜单显示   |
| 22. GUIDE  | 电子节目指南 (EPG) 显示。   |
| 23.  RETURN       | 返回到上一级菜单。  |
| 24. 上下左右按钮   | 在菜单项之间垂直/水平移动或调整选定的菜单值。  |
| 25.  EXIT         | 退出菜单屏幕。  |



26.  SRS 选择 SRS TruSurround XT 模式。
27. MagicInfo MagicInfo 快速启动按钮。
28. P.MODE 按下此按钮时，屏幕的下方正中将显示当前的图像模式。

**AV / HDMI / 电视 : P.MODE**

此等离子显示器在出厂时已经预置了 4 种自动画面设置。再次按按钮就可以循环查找可用的预置模式。( 动态 标准 剧场 个人设定 )

**PC / DVI / MagicInfo :M/B (MagicBright)**

**MagicBright** 是一种可以根据正在观看的画面内容提供最佳观看环境的新功能。再次按按钮就可以循环查找可用的预置模式。(娱乐空间 畅游互联网 文本显示 个人设定 )

29.  DUAL/MTS

**DUAL-**

当显示器处于电视模式时，根据播放类型可以使用遥控器上的 DUAL 按钮选择 STEREO/MONO、DUAL I / DUAL II 和 MONO/NICAM MONO/NICAM STEREO。

**MTS-**

您可以选择 MTS (多频道电视立体声) 模式。

	音频类型	MTS/S_Mode	默认
调频立体声	单声道	单声道	手动更改
	立体声	单声道 ↔ 立体声	
	SAP	单声道 ↔ SAP	单声道

30. PIP

按画中画按钮可以开/关“画中画”屏幕。

- 该功能不适用于等离子显示器。

31. SWAP

切换画中画和主图像的内容。画中画窗口中的图像将显示在主屏幕中，而主屏幕图像将显示在画中画窗口中。

- 该功能不适用于等离子显示器。

机械布局 (P42H(N))

机械布局

网络模型尺寸

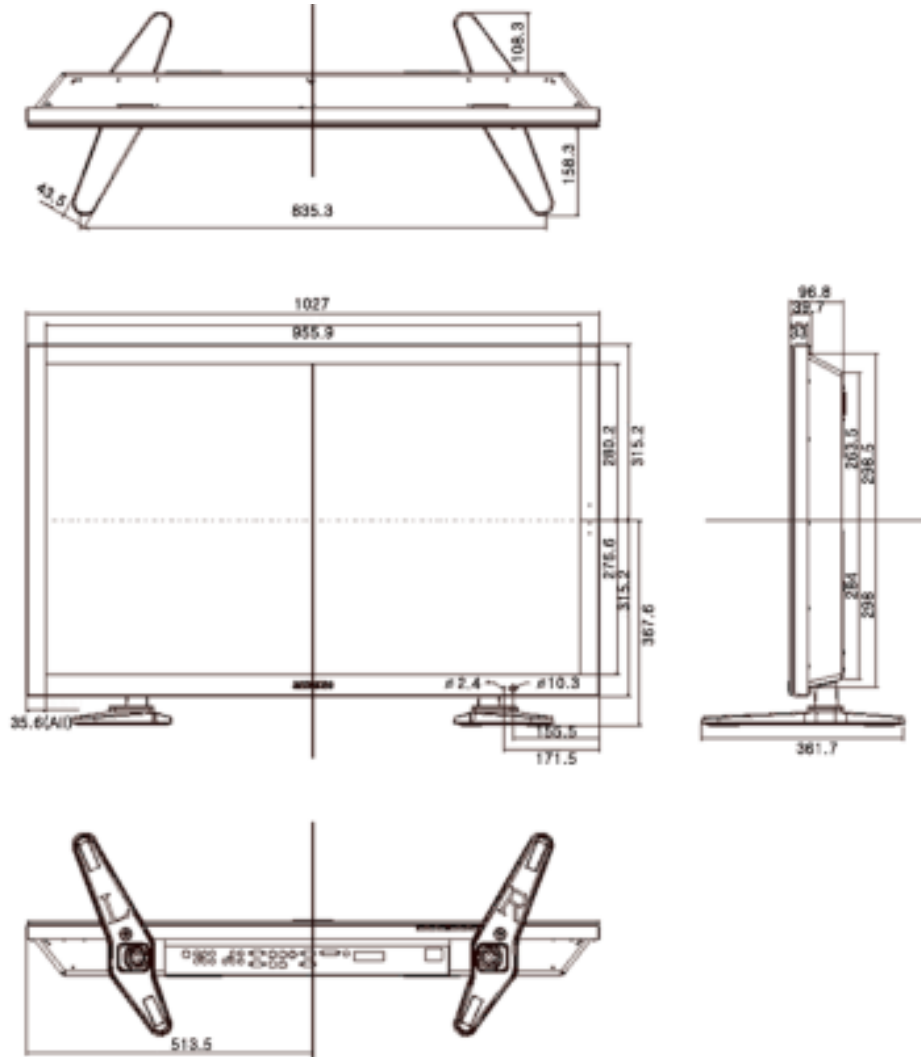

## 等离子显示器头部

### 网络模型尺寸

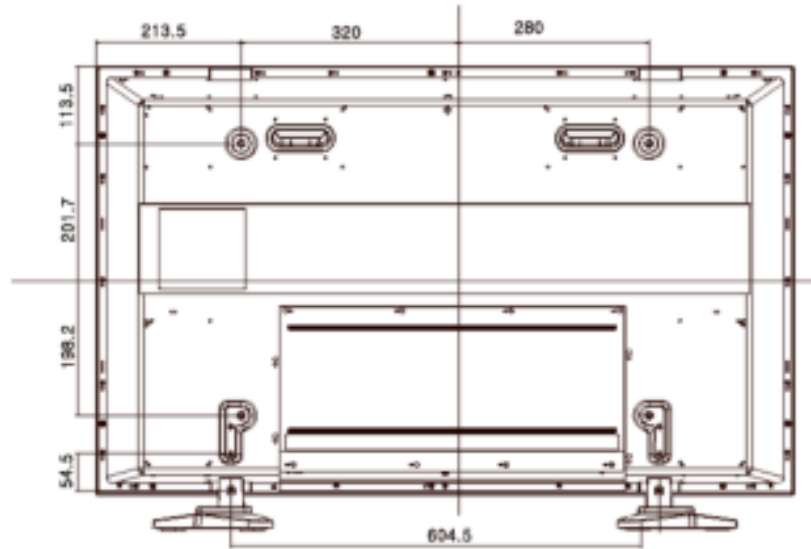

### 安装 VESA 支架

- 在安装 VESA 时，确保符合国际 VESA 标准。
- 要购买 VESA 支架和安装说明：请联系距您最近的 SAMSUNG 代理商，进行订购。订购支架后，专业安装人员将上门为您安装。
- 搬动等离子显示器时至少需要 2 个人。
- 安装过程中由于顾客的疏忽所造成的任何产品损坏或任何伤害，SAMSUNG 公司概不负责。

### 尺寸

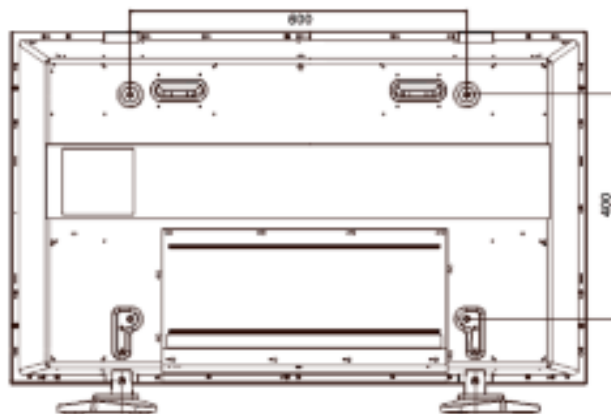



将支架固定到墙上时，只可使用直径 6 毫米，长度 8 至 12 毫米的机器螺钉。

### 安装壁挂支架

- 有关安装壁挂支架的信息，请与技术人员联系。
- 如果客户自行安装，则 SAMSUNG Electronics 对产品的任何损坏和对客户造成的任何伤害概不负责。
- 本产品用于安装到水泥墙上。如果安装在灰泥或木质墙面上，本产品可能会脱位。

### 部件

仅使用随本产品附带的部件和附件。



壁挂支架 (1)

铰链(左 1, 右 1)

塑料挂螺钉 (A) 螺钉 (B) 锚栓 (11)  
耳 (4) (11) (4)

### 壁挂支架安装



提供了两个铰链（左和右）。使用正确的铰链。

1. 按箭头方向插入并旋紧外加螺钉。

完成后，在墙上安装壁挂支架。

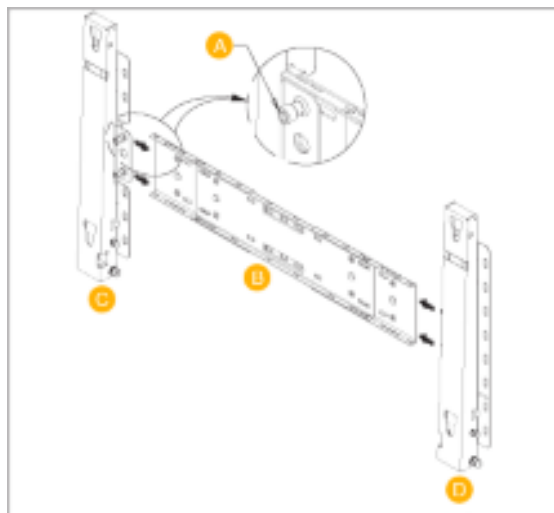

提供了两个铰链（左和右）。使用正确的铰链。

- A - 外加螺钉
- B - 壁挂支架

- C - 铰链（左）
- D - 铰链（右）

2. 在墙上钻孔前，请检查产品背面两个锁孔之间的长度是否正确。

如果长度太短或太长，请松开壁挂支架上所有 4 个螺丝或其中几个来调整长度。

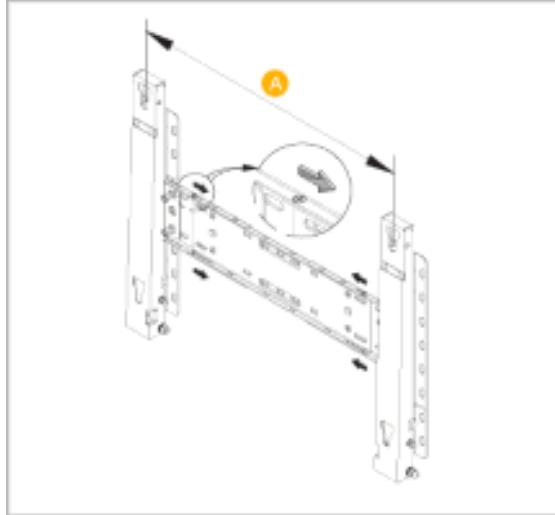

- A - 两个锁孔之间的长度

3. 参见安装图并在墙上标记钻入点使用 5.0 毫米钻头钻孔，孔深超过 35 毫米。将每个锚栓固定到墙上的钻孔内。将每个托架和铰链孔对准相应的锚孔，然后插入并旋紧 11 颗螺钉 A。

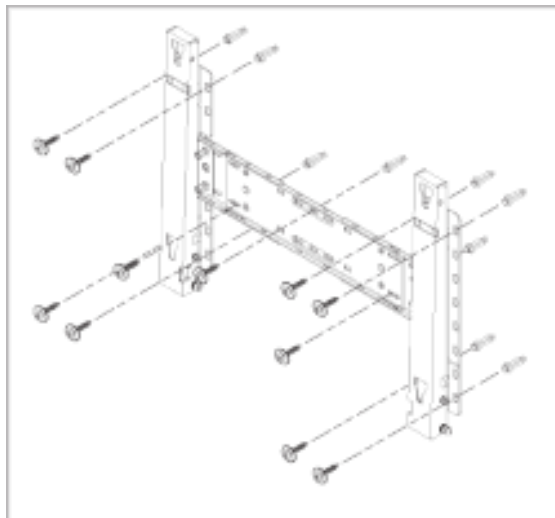

### 在壁挂支架上安装本产品

产品的形状因型号而异。（塑料挂耳和螺钉的安装方法相同）

1. 拆下产品背后的 4 颗螺钉。

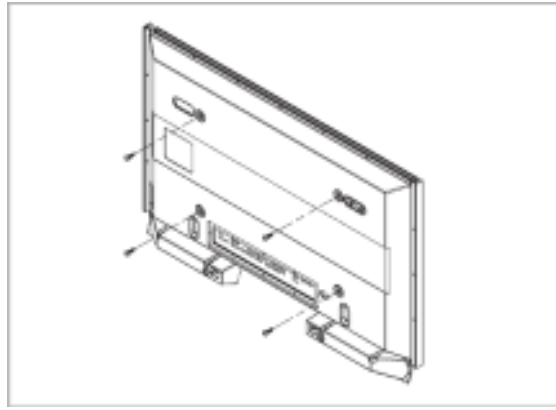

2. 将螺丝 B 插入塑料挂耳中。



 **注意**

- 将产品安装到壁挂支架，确保已将它正确固定到左右塑料挂耳上。
- 由于手指可能卡在孔中，所以将产品安装到托架上时要小心。
- 确保壁挂支架牢固地固定到墙上，否则安装后产品可能不稳定。

3. 将步骤 2 中的 4 颗螺钉（塑料挂耳 + 螺钉 B）旋入产品后面的孔中。

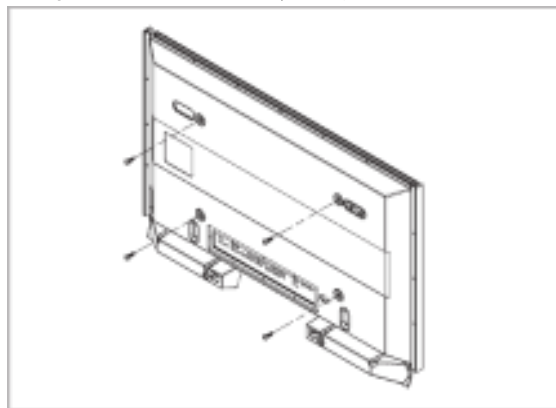

4. 拆下安全销 (3)，然后将 4 个产品固定器插入到相应的托架孔 (1) 中。然后放置产品 (2)，使其可以牢固地固定在托架上。确保产品重新插入并旋紧安全销 (3) 以安全地将产品放在托架上。

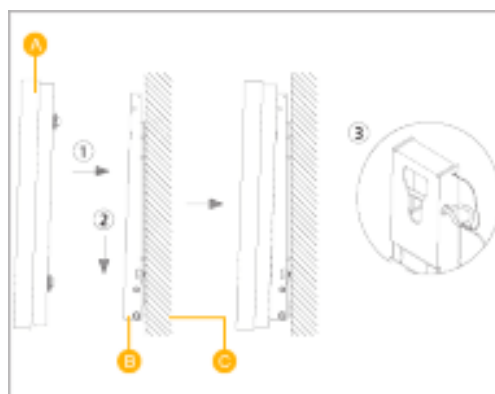

- A - 等离子显示器
- B - 壁挂支架
- C - 墙

### 调整壁挂支架角度

在将支架安装到墙上前，请将其角度调整到  $-2^{\circ}$ 。

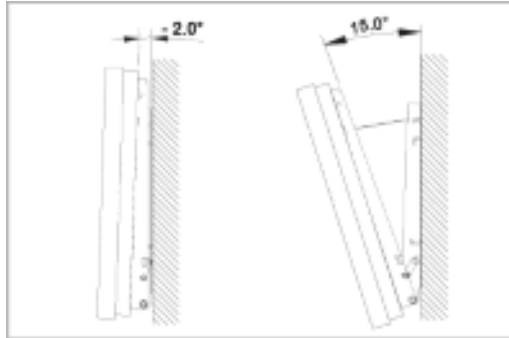

1. 将产品固定到墙上支架。
2. 用手扶着产品顶部的中间位置，然后向前拉（按箭头方向）调整角度。
3. 可以在  $-2^{\circ}$  和  $15^{\circ}$  之间调整支架角度。



确保使用顶部的中间位置而不是产品的左侧或右侧来调整角度。

## 机械布局 (P50H(N))

### 机械布局

### 网络模型尺寸

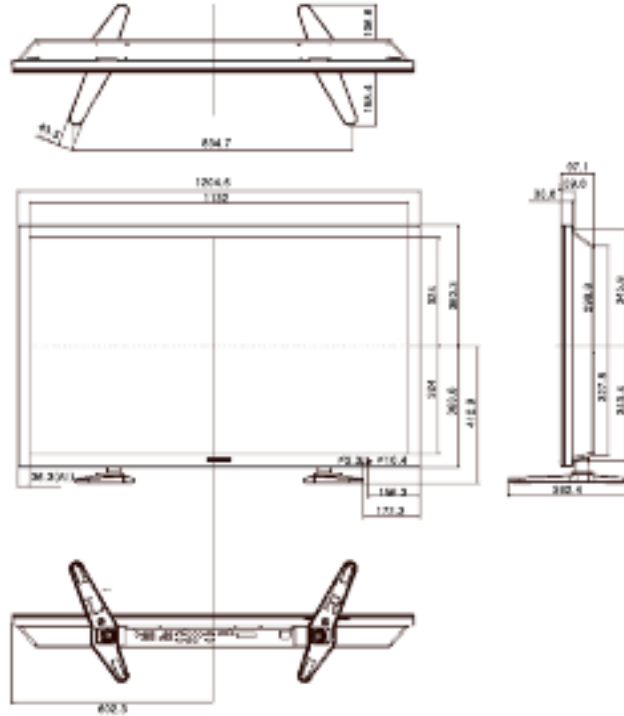

## 等离子显示器头部

### 网络模型尺寸

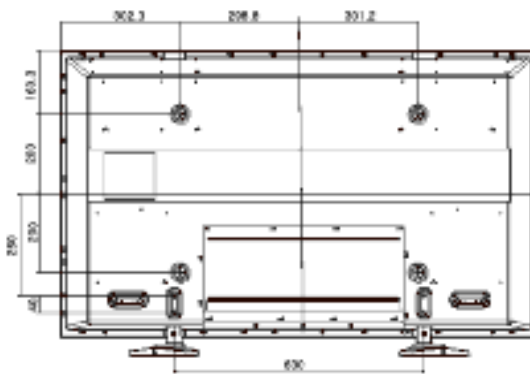

## 安装 VESA 支架

- 在安装 VESA 时，确保符合国际 VESA 标准。
- 要购买 VESA 支架和安装说明：请联系距您最近的 SAMSUNG 代理商，进行订购。订购支架后，专业安装人员将上门为您安装。
- 搬动等离子显示器时至少需要 2 个人。



- 安装过程中由于顾客的疏忽所造成的任何产品损坏或任何伤害，SAMSUNG 公司概不负责。

## 尺寸

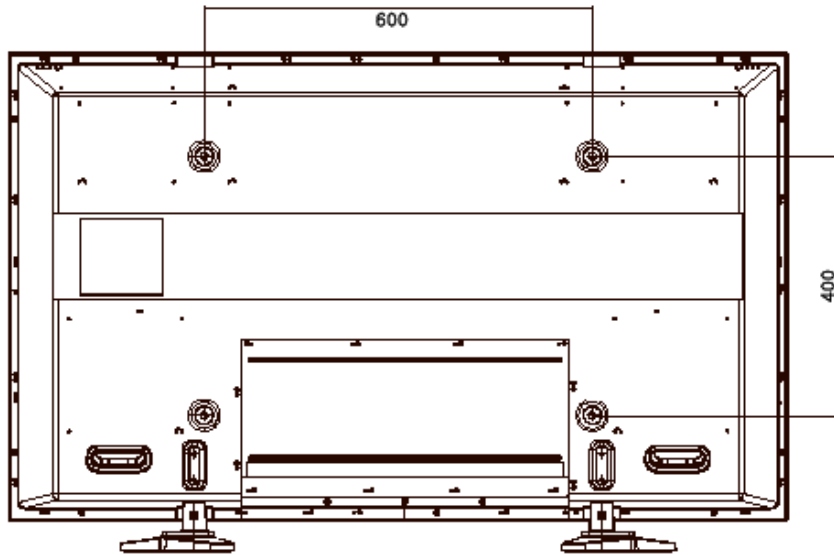

注意

将支架固定到墙上时，只可使用直径 6 毫米，长度 8 至 12 毫米的机器螺钉。

## 安装壁挂支架

- 有关安装壁挂支架的信息，请与技术人员联系。
- 如果客户自行安装，则 SAMSUNG Electronics 对产品的任何损坏和对客户造成的任何伤害概不负责。
- 本产品用于安装到水泥墙上。如果安装在灰泥或木质墙面上，本产品可能会脱位。

## 部件

仅使用随本产品附带的部件和附件。



壁挂支架 (1)

铰链(左 1, 右 1)

塑料挂螺钉 (A) 螺钉 (B) 锚栓 (11)  
耳 (4) (11) (4)

## 壁挂支架安装



提供了两个铰链（左和右）。使用正确的铰链。

1. 按箭头方向插入并旋紧外加螺钉。

完成后，在墙上安装壁挂支架。

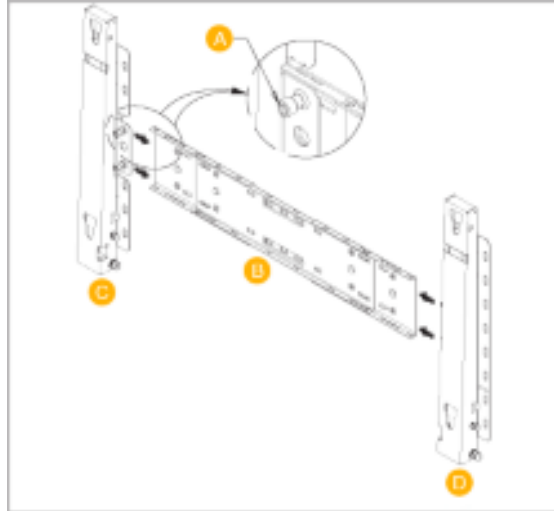

提供了两个铰链（左和右）。使用正确的铰链。

- A - 外加螺钉
- B - 壁挂支架
- C - 铰链（左）
- D - 铰链（右）

2. 在墙上钻孔前，请检查产品背面两个锁孔之间的长度是否正确。

如果长度太短或太长，请松开壁挂支架上所有 4 个螺丝或其中几个来调整长度。



- A - 两个锁孔之间的长度

3. 参见安装图并在墙上标记钻入点使用 5.0 毫米钻头钻孔，孔深超过 35 毫米。将每个锚栓固定到墙上的钻孔内。将每个托架和铰链孔对准相应的锚孔，然后插入并旋紧 11 颗螺钉 A。

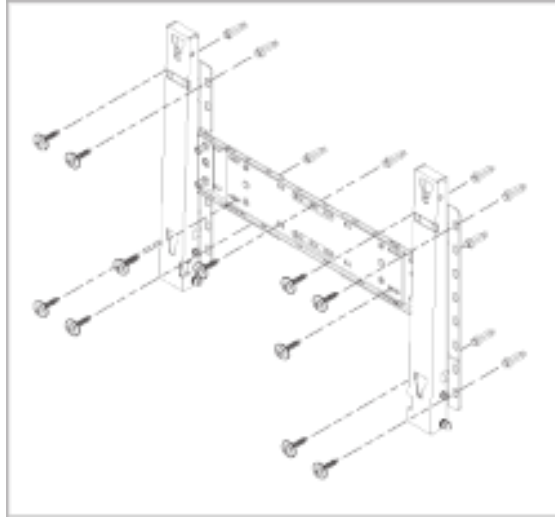

### 在壁挂支架上安装本产品

产品的形状因型号而异。（塑料挂耳和螺钉的安装方法相同）

1. 拆下产品背后的 4 颗螺钉。

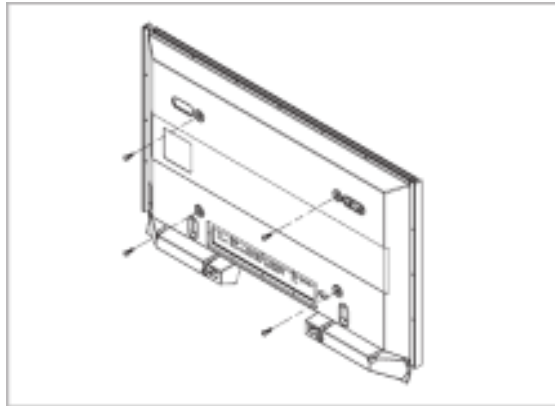

2. 将螺丝 B 插入塑料挂耳中。



#### 注意

- 将产品安装到壁挂支架，确保已将它正确固定到左右塑料挂耳上。
  - 由于手指可能卡在孔中，所以将产品安装到托架上时要小心。
  - 确保壁挂支架牢固地固定到墙上，否则安装后产品可能不稳定。
3. 将步骤 2 中的 4 颗螺钉（塑料挂耳 + 螺钉 B）旋入产品后面的孔中。

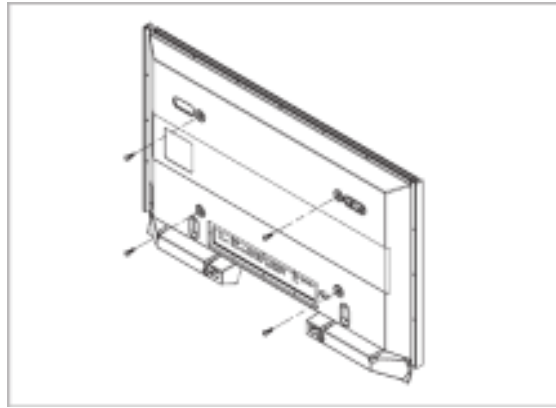

4. 拆下安全销 (3)，然后将 4 个产品固定器插入到相应的托架孔 (1) 中。然后放置产品 (2)，使其可以牢固地固定在托架上。确保产品重新插入并旋紧安全销 (3) 以安全地将产品放在托架上。

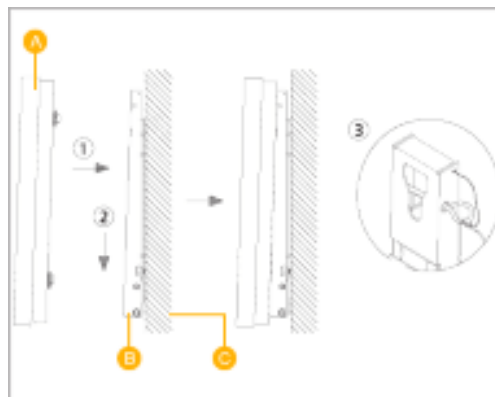

- A - 等离子显示器
- B - 壁挂支架
- C - 墙

### 调整壁挂支架角度

在将支架安装到墙上前，请将其角度调整到  $-2^\circ$ 。

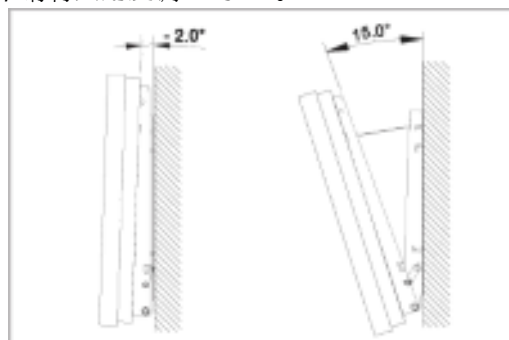

1. 将产品固定到墙上支架。
2. 用手扶着产品顶部的中间位置，然后向前拉（按箭头方向）调整角度。
3. 可以在  $-2^\circ$  和  $15^\circ$  之间调整支架角度。



确保使用顶部的中间位置而不是产品的左侧或右侧来调整角度。

# 连接

## 连接到计算机



### 使用接地电源线

- 如果发生故障，接地线可能引起触电。请确保在插入交流电源前，正确连接接地线。如果要取消接地连线，请先拔下交流电源线。



### 注

等离子显示器可连接各种 AV 输入设备，例如 DVD 播放器、VCR、可携式摄像机以及计算机。有关连接 AV 输入设备的详细信息，请参阅“Adjusting Your PDP Display”（调节等离子显示器）中的内容。

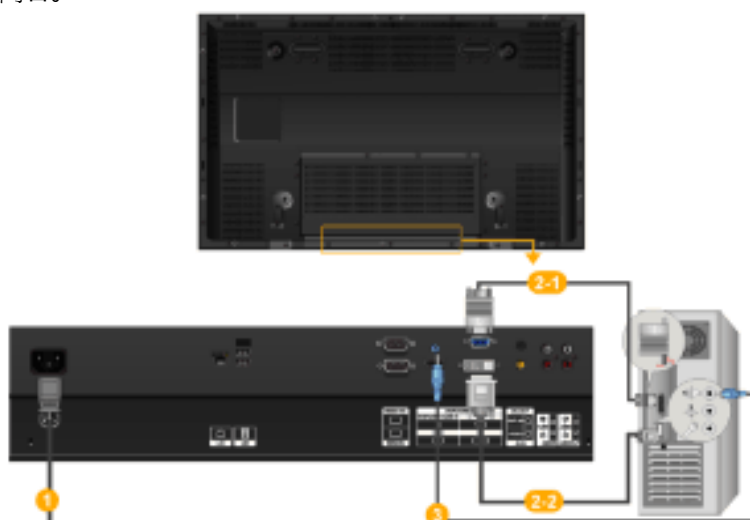

- 1 将等离子显示器的电源线连接至等离子显示器背面的电源端口。打开电源开关。
- 2 有 2 种方法可以连接 D-sub 端口和等离子显示器。从下列选项中选择一个：

#### 2-1 使用显卡上的 D-Sub（模拟）接口。

- 用 D-sub 连接等离子显示器背面的 15 针 RGB 端口和计算机上的 15 针 D-sub 端口。



#### 2-2 使用显卡上的 DVI（数字）连接器。

- 用 DVI 缆线连接等离子显示器背面的 DVI(HDCP) 端口和计算机上的 DVI 端口。



- 3 将等离子显示器的音频线连接至计算机背面的音频端口。



注

- 打开计算机和等离子显示器。
- DVI 缆线可以选购。
- 请联系当地 SAMSUNG 电子服务中心购买选配件。

## 连接至其他设备



### 使用接地电源线

- 如果发生故障，接地线可能引起触电。请确保在插入交流电源前，正确连接接地线。如果要取消接地连线，请先拔下交流电源线。



注

等离子显示器可连接各种 AV 输入设备，例如 DVD 播放器、VCR、可携式摄像机以及计算机。有关连接 AV 输入设备的详细信息，请参阅“Adjusting Your PDP Display”（调节等离子显示器）中的内容。

## 连接 AV 设备

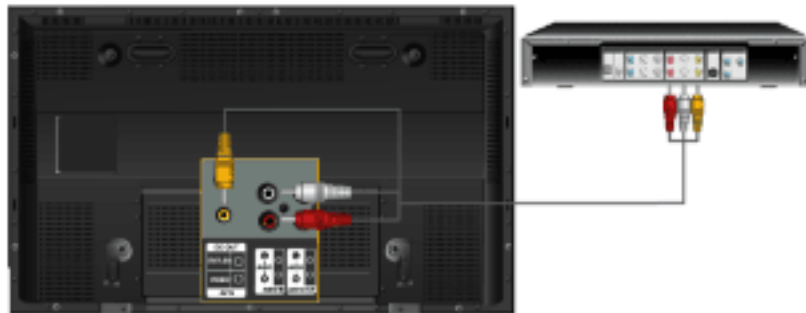

1. 将 DVD、VCR（DVD/DTV 机顶盒）端口连接到等离子显示器的 [R-AUDIO-L] 端口。
2. 然后，启动 DVD、VCR 或可携式摄像机并放入 DVD 光盘或录像带。
3. 使用 SOURCE 按钮选择 AV。



注

等离子显示器带有用于连接 AV 输入设备（如 DVD、VCR 或可携式摄像机）的 AV 连接端子。只要您打开 PDP 显示器，就可以享受 AV 信号的显示内容。

## 连接至可便携式摄像机

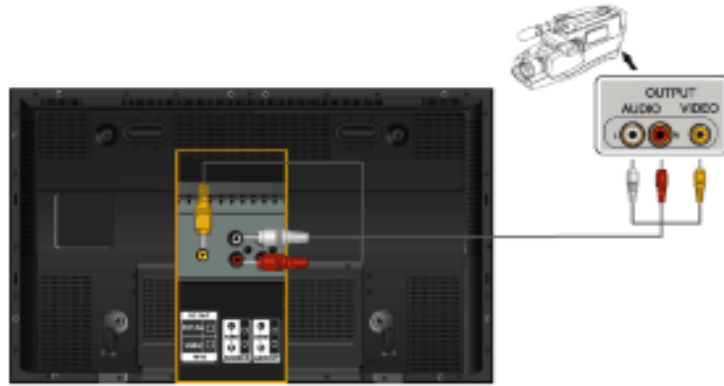

1. 找出便携式摄像机的 A/V 输出插孔。这些插孔通常位于便携式摄像机的侧面或背面。用一组音频线连接可便携式摄像机的 AUDIO OUTPUT 插孔和等离子显示器的 AV AUDIO IN [L-AUDIO-R] 端口。
2. 用视频缆线连接可便携式摄像机的 VIDEO OUTPUT 插孔和等离子显示器的 AV IN [VIDEO] 端口。
3. 使用等离子显示器前面板或遥控器上的 Source 按钮，为可便携式摄像机的连接选择 AV。
4. 请把录像带放进摄像机里按播放键播放。



此处所示的音频 - 视频缆线通常随便携式像机一起提供。（如果没有，请与您本地的电子商店联系）。如果您的便携式摄像机是立体声的，您需要连接两条缆线。

## 用 HDMI 缆线进行连接



- 数字 DVD 等类似的输入设备是通过 HDMI 缆线连接至等离子显示器的 HDMI IN 端口的。
- 您不能将计算机连接到 HDMI IN 端子。



### 用 DVI 至 HDMI 缆线进行连接



 注

- 使用 DVI 至 HDMI 缆线将数字输出设备的 DVI 输出端子连接到等离子显示器的 HDMI IN 端子。
- 将 RCA 至立体声（适用于 PC）缆线的红色和白色插孔连接到数字输出设备上相同颜色的音频输出端子，并将另一端插孔连接到等离子显示器的 HDMI / PC / DVI AUDIO IN 端子。

### 连接到音响系统

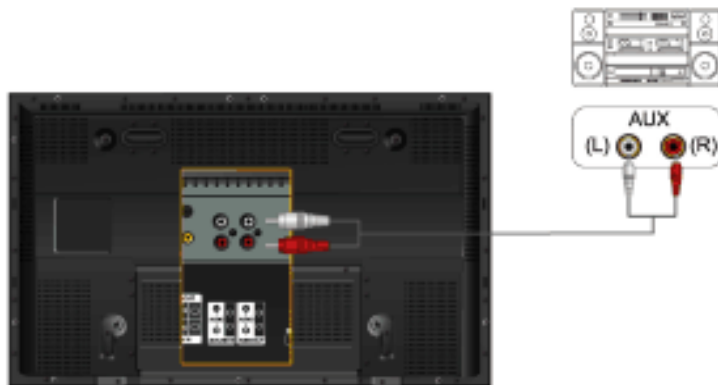

 注

- 使用一组音频缆线连接音频系统的 AUX L、R 插孔和等离子显示器的 AUDIO OUT [L-AUDIO-R]。

### 连接 LAN 缆线



#### 使用接地电源线

- 如果发生故障，接地线可能引起触电。请确保在插入交流电源前，正确连接接地线。如果要取消接地连线，请先拔下交流电源线。

 注

等离子显示器可连接各种 AV 输入设备，例如 DVD 播放器、VCR、可携式摄像机以及计算机。有关连接 AV 输入设备的详细信息，请参阅“Adjusting Your PDP Display”（调节等离子显示器）中的内容。

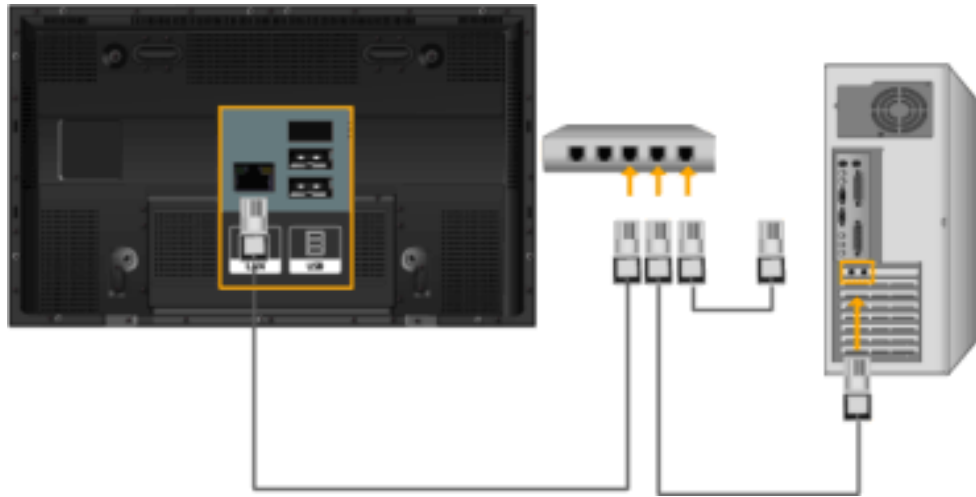

注

连接 LAN 电缆。

(仅适用于 P42HN / P50HN 型号)

## 连接 USB 设备



### 使用接地电源线

- 如果发生故障，接地线可能引起触电。请确保在插入交流电源前，正确连接接地线。如果要取消接地连线，请先拔下交流电源线。



注

等离子显示器可连接各种 AV 输入设备，例如 DVD 播放器、VCR、可携式摄像机以及计算机。有关连接 AV 输入设备的详细信息，请参阅“Adjusting Your PDP Display”（调节等离子显示器）中的内容。



注

您可以连接 USB 设备（如鼠标或键盘）。

(仅适用于 P42HN / P50HN 型号)

---

# 使用软件

## 安装 MagicInfo Pro

### 安装

1. 将光盘放入 CD-ROM 驱动器。
2. 单击 MagicInfo Pro 安装文件。
3. 出现“InstallShield Wizard”（安装/卸载向导）窗口时，单击“Next”（下一步）。

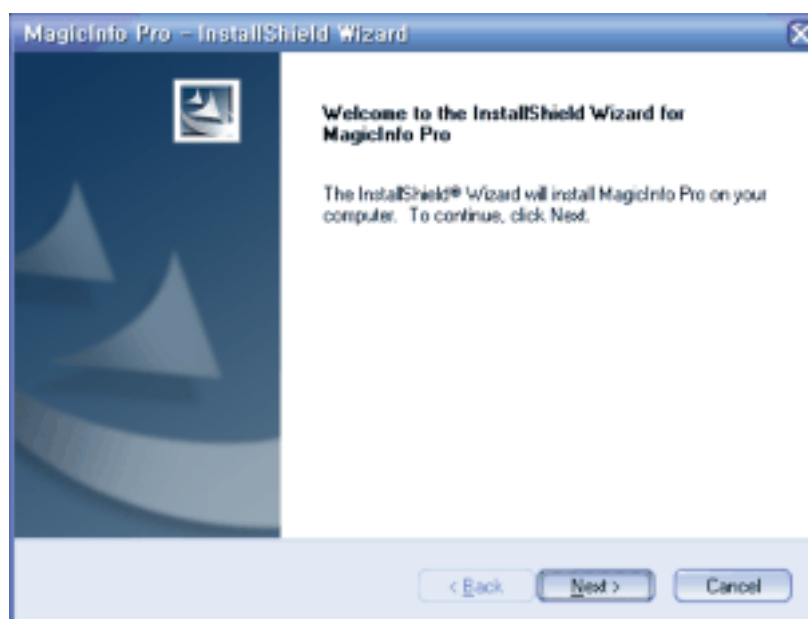

4. 选择“I agree to the terms of the license agreement”（我同意许可协议中的条款），接受使用条款。

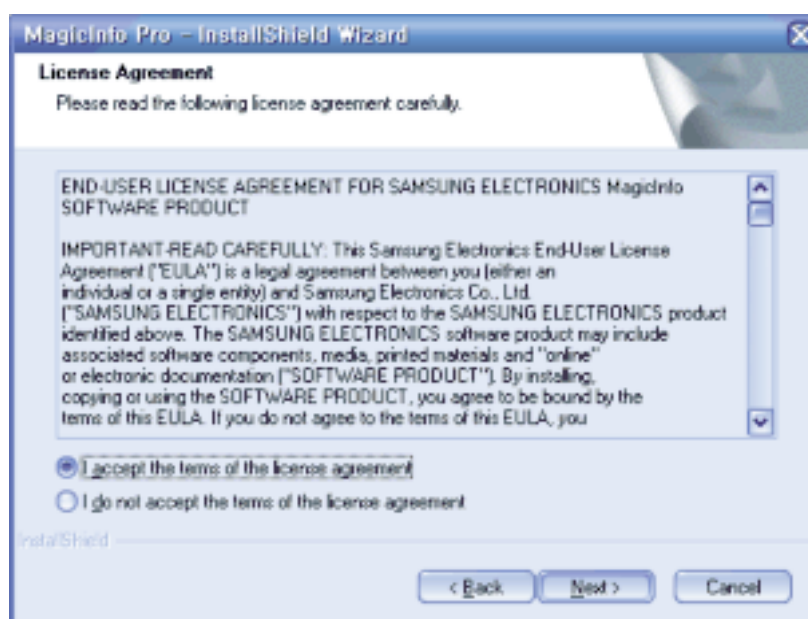

5. 您需要登录才能使用 MagicInfo Pro Server 程序。请输入登录密码。登录后无法更改密码。

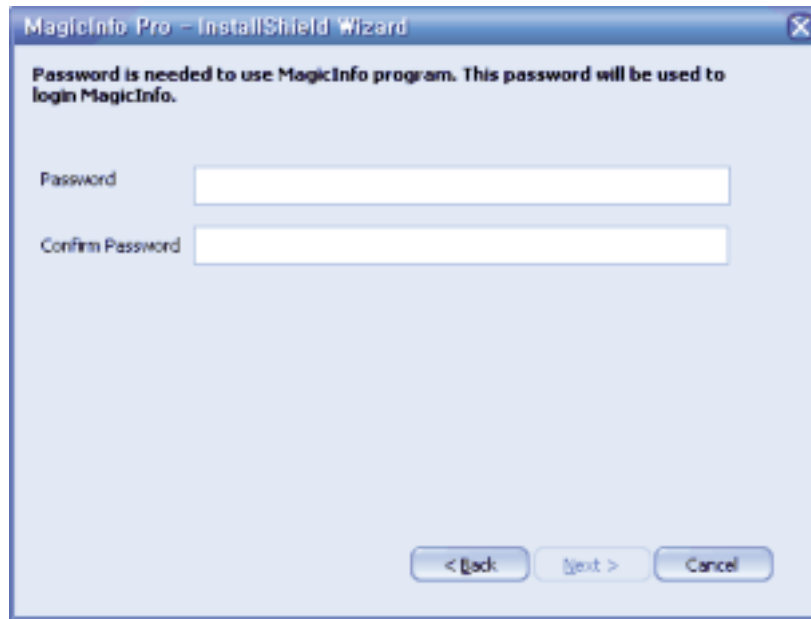

6. 选择安装 MagicInfo Pro 程序的文件夹。

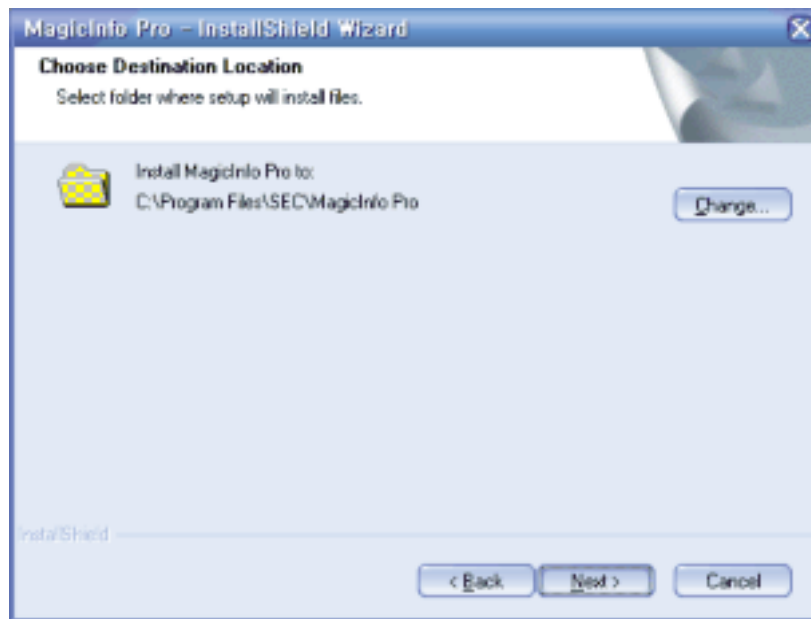

7. 单击"Install"（安装）。

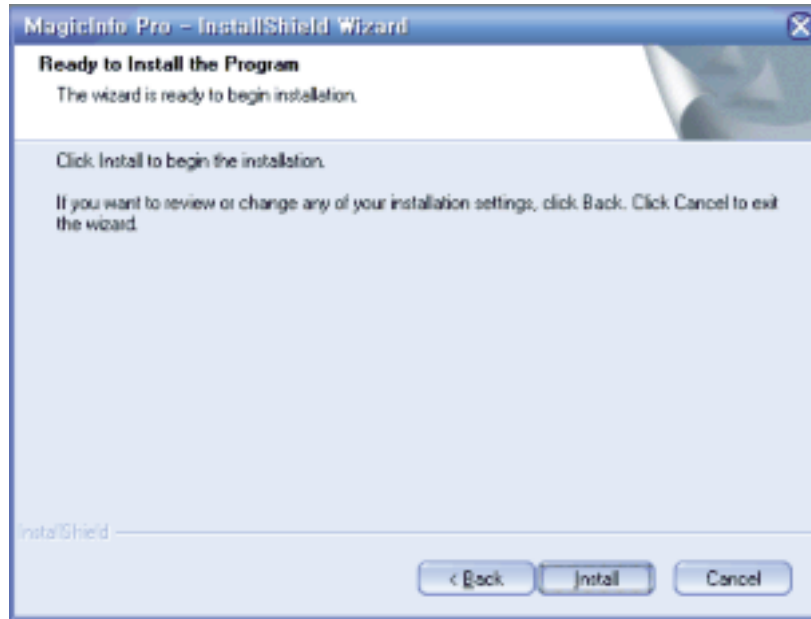

8. 出现“Setup Status”（安装状态）窗口。

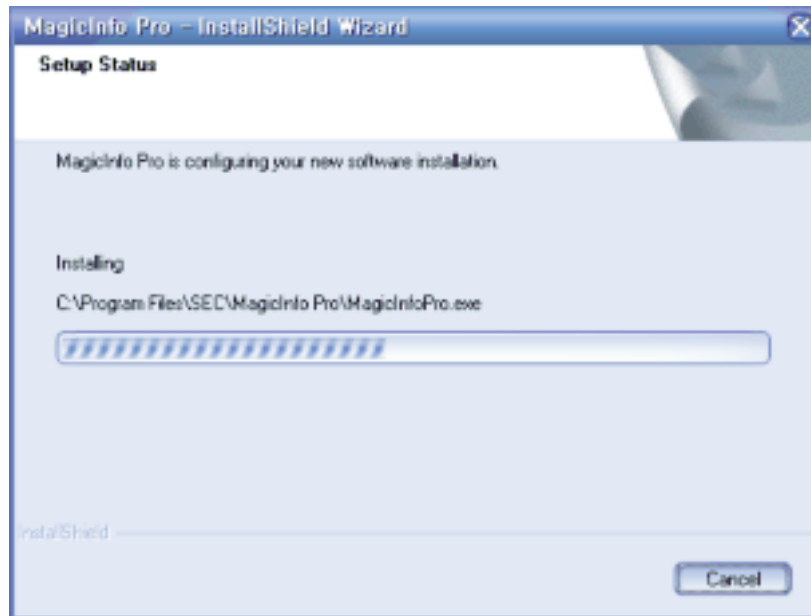

9. 为了让 MagicInfo Pro Server 程序正常运行，建议您重新启动系统。单击“Finish”（完成）。

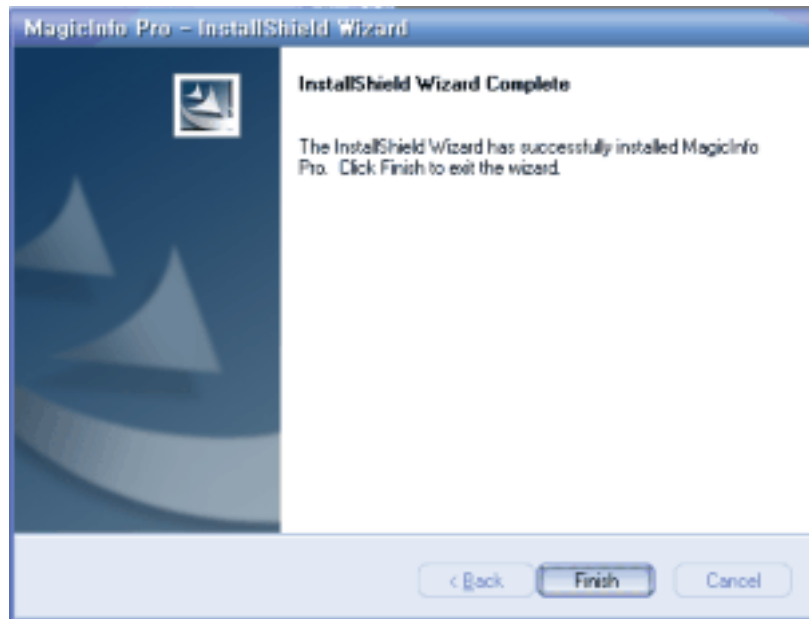

10. 安装完成时，MagicInfo Pro 可执行文件图标将出现在桌面上。



11. 双击该图标启动程序。

## 系统要求

	CPU	RAM	以太网	操作系统	应用程序
最低配置	P1.8	256M	100M/1G	Windows XP	WMP 9 或更
建议配置	P3.0GHz	512M		Windows 2000 (Serv- ice Pack 4)	新版本

Multiple Display Control

# MDC System

## 介绍

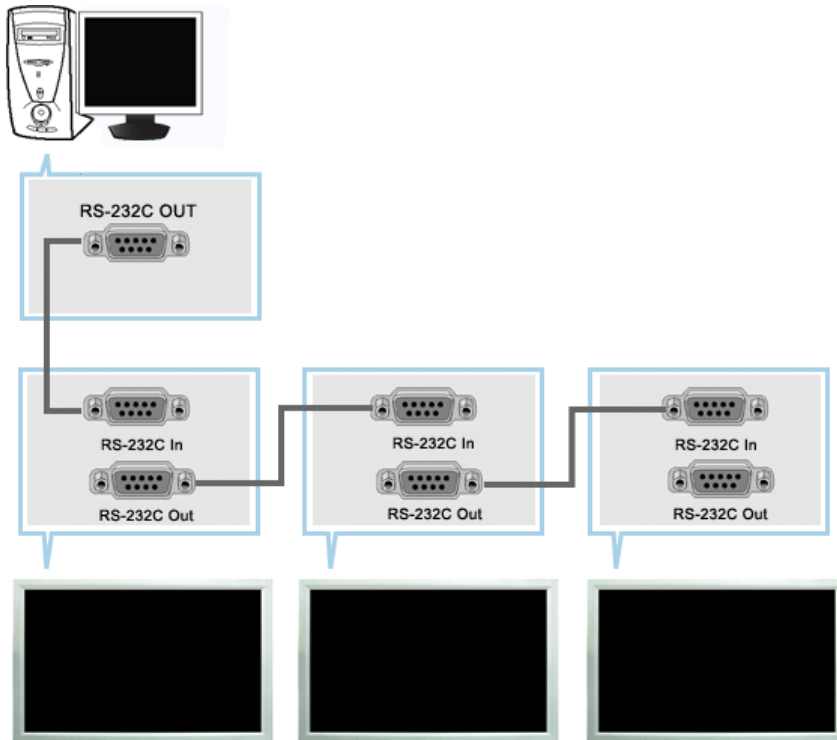

Multiple Display Control (MDC) (多显示器控制) 是一个允许多个显示器轻松地同时工作于一台计算机上的应用程序。用一个标准串行通信接口 RS-232C 在计算机和显示器之间进行通信。因此，在计算机的串行端口和显示器的串行端口之间应通过一条串行电缆连接。

## Main Screen

Click Start > Program > Samsung > MDC System (多显示器控制) 以启动程序。

选择一台显示器以便在滚动条内查看选定显示器的音量。

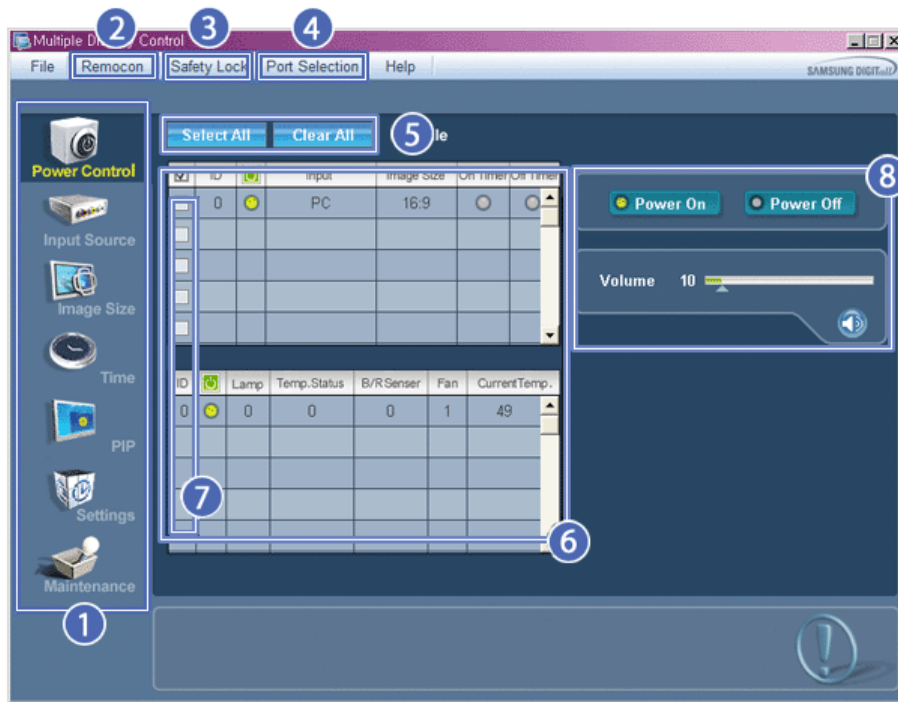

- |                         |                |
|-------------------------|----------------|
| <b>1</b> 控制板            | <b>5</b> 选择按钮  |
| <b>2</b> Remocon        | <b>6</b> 信息窗格  |
| <b>3</b> Safety Lock    | <b>7</b> 显示器选择 |
| <b>4</b> Port Selection | <b>8</b> 控制工具  |

1. 用控制板切换到各个屏幕。
2. 使您可以启用或禁用显示器的遥控信号接收功能。
3. 设置 Safety Lock (安全锁) 功能。
4. PC 串行端口的设置可以更改。 最初的设置值为 COM1。
5. 单击 Select all ( 全选 ) 或 Clear ( 清除 ) 以选择或清除所有的显示器。
6. 用窗格查看选定显示器的简短信息。
7. 从“显示器选择”选择一台显示器
8. 用“控制工具”控制显示器。

〈注〉 遥控启用 / 禁用功能无论是否开机均可操作， 并且适用于所有连接到 MDC 的显示器。 但是，不管在 MDC 关闭时所有显示器的遥控信号接收功能状态如何，在 MDC 关闭时这些功能均被初始化为启用。

## Port Selection



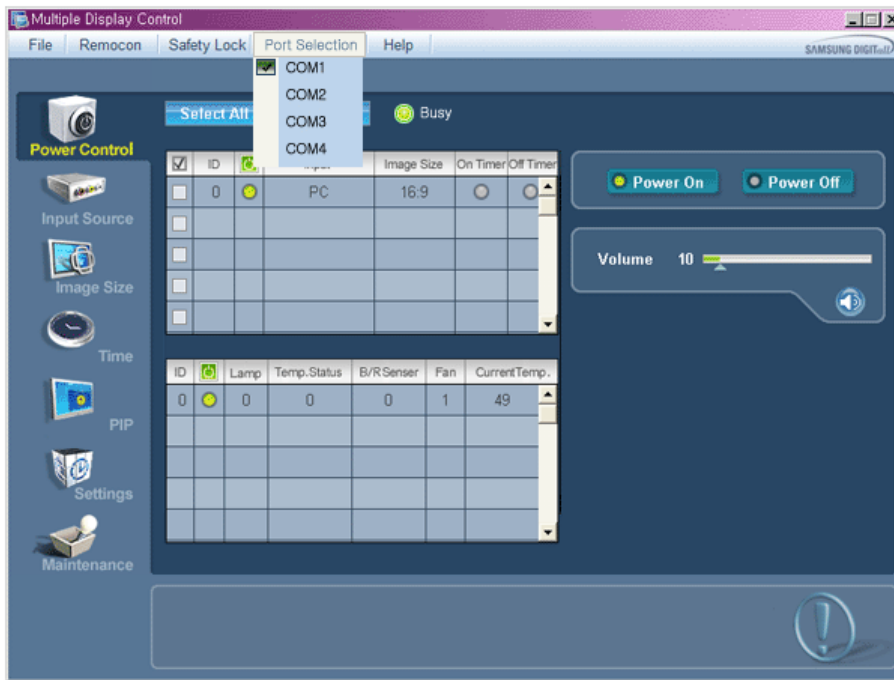

1. Multiple Display Control (多显示器控制) 最初的设置值为 COM1。
2. 如果使用 COM1 以外的任何端口, 则 COM1 至 COM4 之间的端口可以在 Port Selection Menu (端口选择菜单) 上进行选择。
3. 如果没有选择与显示器连接 (使用串行电缆) 的准确端口名, 那么通信将无法进行。
4. 所选择的端口会存储在程序中并可用于下一个程序。



## Power Control

1. 单击控制板中的 Power Control (电源控制), Power Control (电源控制) 屏幕出现。

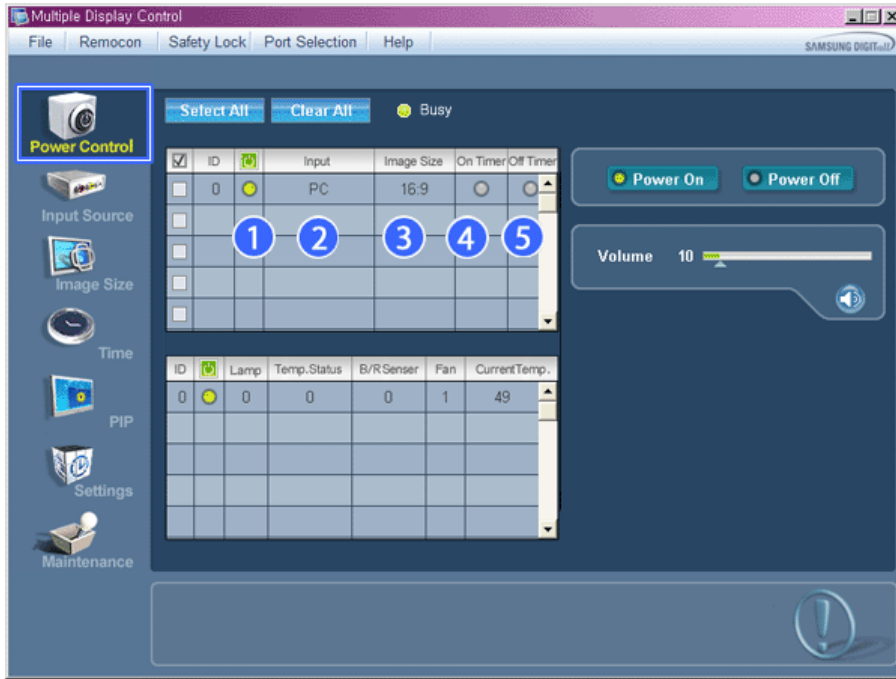

\* 信息窗格显示电源控制所需的某些基本信息。

- 1) (Power Status(电源状态))
- 2) Input
- 3) Image Size
- 4) On Timer Status
- 5) Off Timer Status

2. 用 Select All ( 全选 ) 按钮或复选框选择要控制的显示器。

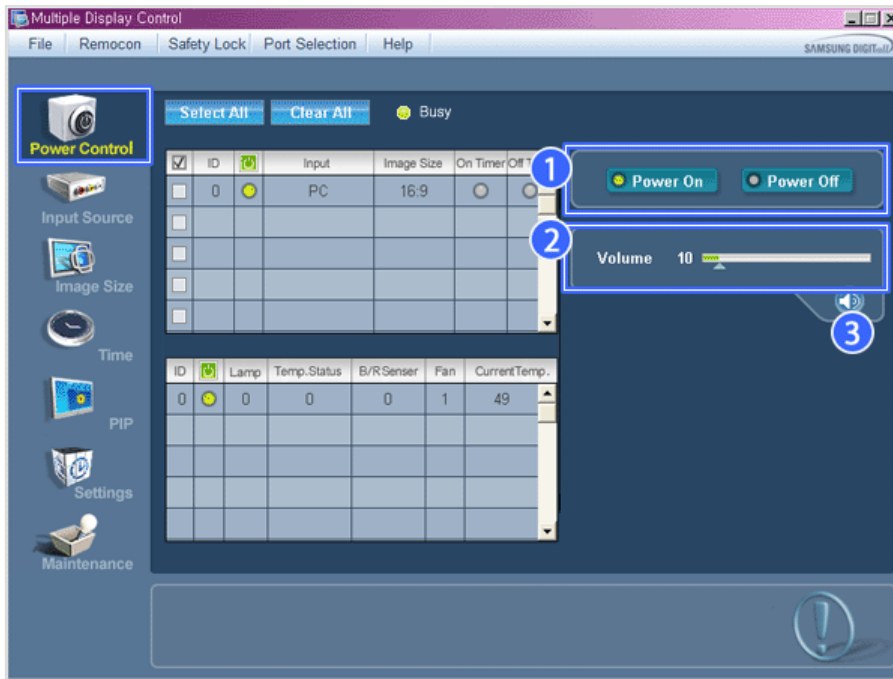

\*  电源控制使您可以控制选定显示器的某些功能。

- 1) Power On/Off

- 打开或关闭选定显示器的电源。

## 2) Volume

- 控制选定显示器的音量级别。

从显示器接收选定显示器的音量级别并将音量级别显示在滚动条内。

(取消选择或选择 Select All (全选) 时, 显示的值返回到默认值 10 )

## 3) Mute On/Off (打开/关闭静音)

- 打开或关闭选定显示器的静音功能。

一次选择一台显示器时, 如果选定的显示器已经设置为 MUTE (静音), 您必须标记 MUTE (静音) 显示器。

(取消选择或选择 Select All (全选) 时, 显示的值返回到默认值)

\* 电源控制应用于所有显示器。

\* 音量和静音功能只适合电源状态为 ON (开) 的显示器。



## Input Source

1. 单击控制板中的 Input Source (输入源), Input Source (输入源) 屏幕出现。  
单击 Select All (全选) 按钮或使用复选框来选择要控制的显示器。

• TV Mode

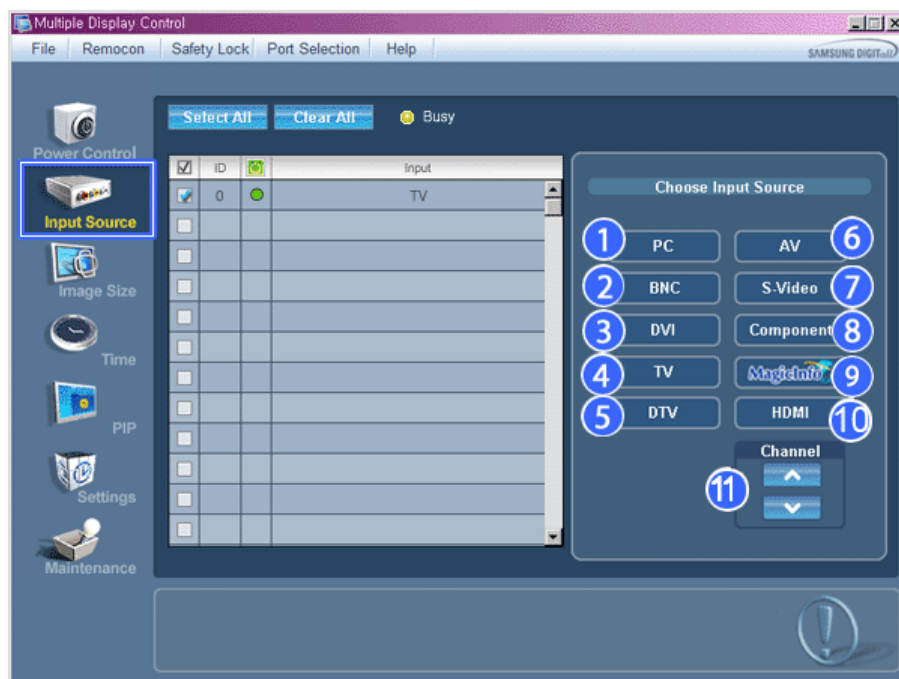

• PC Mode

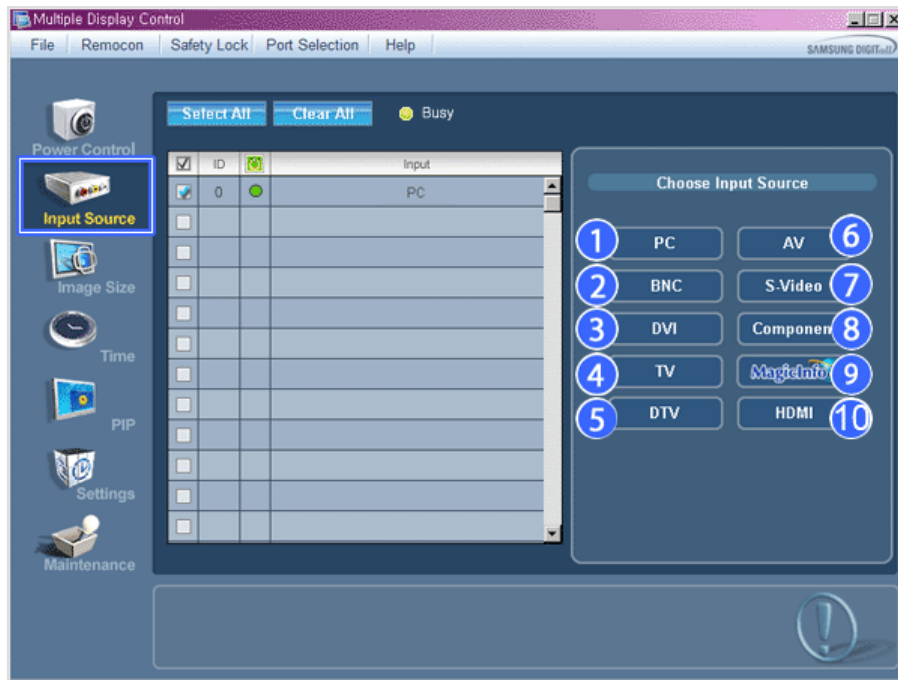

\* 信息窗格显示输入源控制所需的某些基本信息。

- 1) PC  
- 将选定显示器的输入源更改为 PC。
- 2) BNC  
- 将选定显示器的输入源更改为 BNC。
- 3) DVI  
- 将选定显示器的输入源更改为 DVI。
- 4) TV  
- 将选定显示器的输入源更改为 TV。
- 5) DTV  
- 将选定显示器的输入源更改为 DTV。
- 6) AV  
- 将选定显示器的输入源更改为 AV。
- 7) S-Video  
- 将选定显示器的输入源更改为 S-Video。
- 8) Component  
- 将选定显示器的输入源更改为 Component (分量)。
- 9) MagicInfo  
- MagicInfo 输入来源仅可在 MagicInfo 模式下运行。
- 10) HDMI  
- 将选定显示器的输入源更改为 HDMI。
- 11) Channel  
- 如果 Input Source (输入源) 是电视, 则会出现频道箭头。

\* 电视源仅能在具有电视功能的产品中选择, 而且只有在输入源为电视时方可进行频道控制。

\* 输入源控制只适合电源状态为 ON (开) 的显示器。



## Image Size

### PC, BNC, DVI

1. 单击控制板中的 Image Size (画面大小), Image Size (画面大小) 屏幕出现。

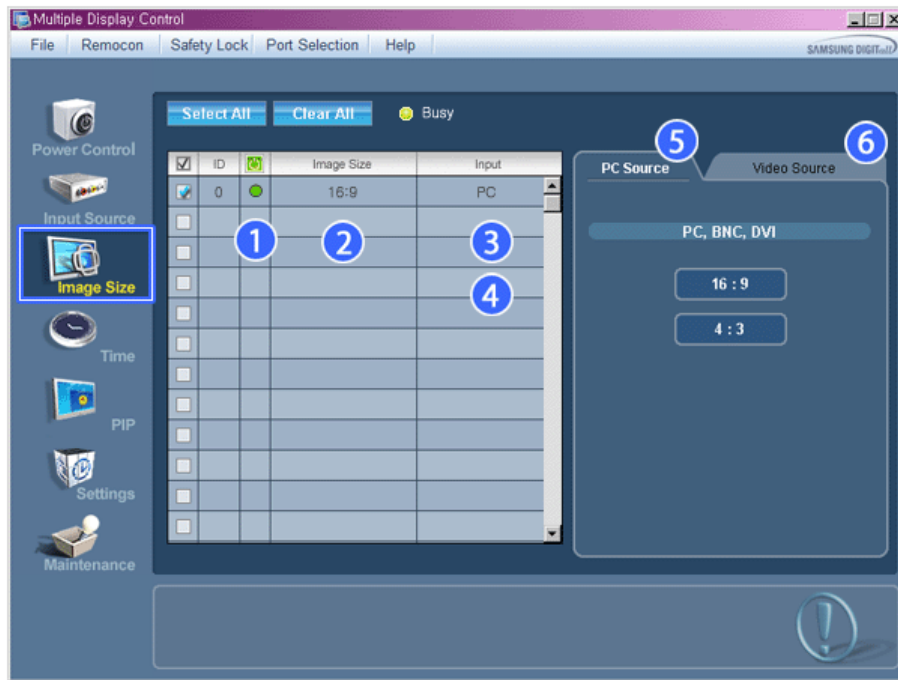

\* 信息窗格显示画面大小控制所需的某些基本信息。

- 1)  (Power Status(电源状态))
  - 显示当前显示器的电源状态。
- 2) Image Size
  - 显示使用中的显示器的当前画面大小。
- 3) Input
  - 显示使用中的显示器的当前输入源。
- 4) 信息窗格只显示输入源为 PC、BNC、DVI的显示器。
- 5) PC Source - 单击 Image Size (画面大小) 时，PC、BNC、DVI选项卡首先出现。
  - 画面大小控制按钮控制 PC、BNC、DVI模式的画面大小。
- 6) Video Source
  - 单击 Video Source (视频源) 选项卡，以控制各个 Input Source (输入源) 的 Image Size (图像尺寸)。

\* MagicInfo 输入来源仅在 MagicInfo 模式下运行。

\* 画面大小控制只适合电源状态为 ON (开) 的显示器。

## Image Size

TV, AV, S-Video, Component, HDMI, DTV.

1. 单击控制板中的 Image Size (画面大小)，Image Size (画面大小) 屏幕出现。

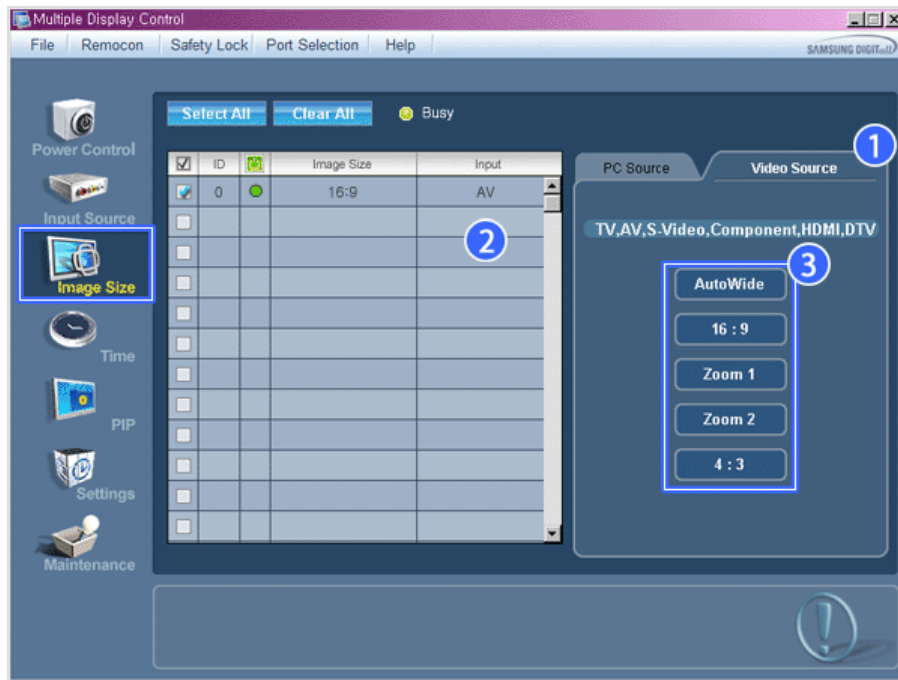

\* 信息窗格显示画面大小控制所需的某些基本信息。

1) 单击 AV, S-Video, Component (分量), HDMI, DTV 选项卡以调整 AV, S-Video, Component (分量), HDMI, DTV 的画面大小。

单击 Select All (全选) 按钮或使用复选框来选择要控制的显示器。

2) 信息窗格只显示将 AV, S-Video, Component (分量), HDMI, DTV 作为输入源的显示器。

3) 随机切换选定显示器的画面大小。

注: 当组合和 DVI (HDCP) 的输入信号类型为 720p 或 1080i 时, Auto Wide (自动宽度)、Zoom1 (放大 1) 和 Zoom2 (放大 2) 不可用。

\* MagicInfo 输入来源仅可在 MagicInfo 模式下运行。

\* 画面大小控制只适合电源状态为 ON (开) 的显示器。



## Time

1. 单击控制板中的 Time (时间), Time Control (时间控制) 屏幕出现。

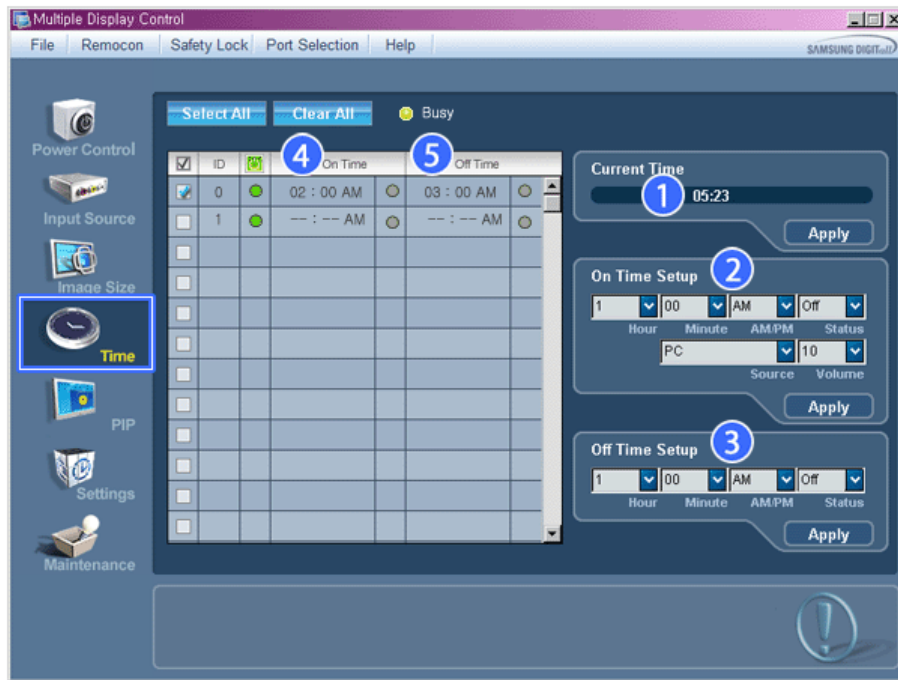

\* 信息窗格显示时间控制所需的某些基本信息。

1) Current Time

- 为选定显示器设置当前时间（计算机时间）。
- 要更改当前时间，首先更改计算机时间。

2) On Time Setup

- 设置所选画面 On Time Setup（打开时间设置）、Status（状态）、Source（信号源）、Volume（音量）的 Hour（小时）、Minute（分钟）、AM/PM。

3) Off Time Setup

- 设置所选画面 Off Time Setup（关闭时间设置）的 Hour（小时）、Minute（分钟）和 AM/PM。

4) On Time

5) Off Time

\* MagicInfo 输入来源仅在 MagicInfo 模式下运行。

\* 时间控制只适合电源状态为 ON（开）的显示器。

\* 仅在 TV Model（电视型号）下，方可启用 On Time Setup（打开时间设置）、TV Source（电视源）功能。



PIP

## PIP Size

1. 单击控制板中的 PIP（画中画），PIP（画中画）控制屏幕出现。  
单击 Select All（全选）按钮或使用复选框来选择要控制的显示器。

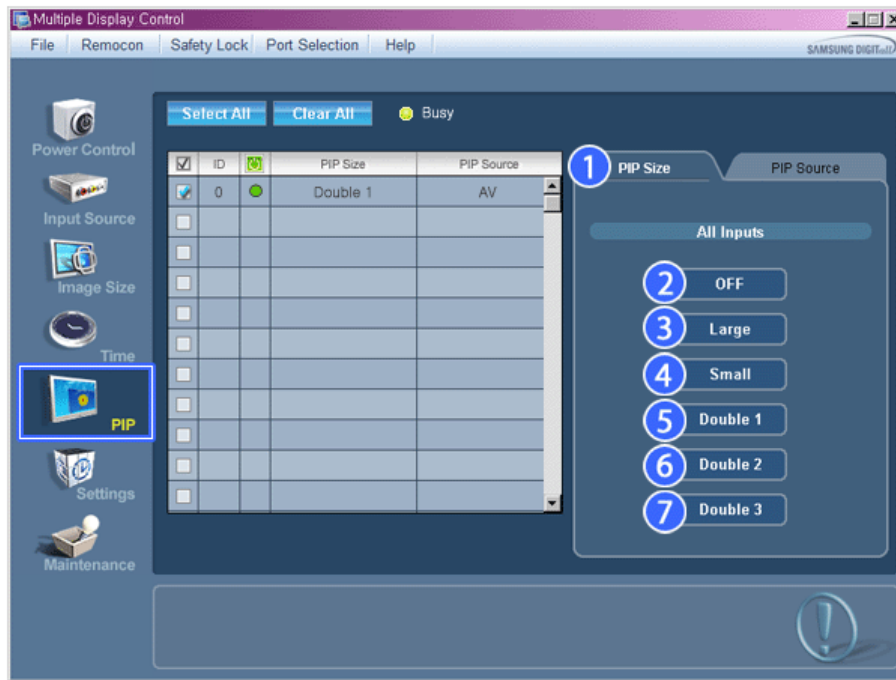

\* 信息窗格显示画中画大小控制所需的某些基本信息。

- 1) PIP Size
  - 显示使用中的显示器的当前画中画大小。
- 2) OFF
  - 关闭选定显示器的 PIP。
- 3) Large
  - 打开选定显示器的画中画并更改大小到 Large 1。
- 4) Small
  - 打开选定显示器的画中画并更改大小到 Small 1。
- 5) Double 1
  - 打开选定显示器的画中画并更改大小到双画面 1。
- 6) Double 2
  - 打开选定显示器的画中画并更改大小到双画面 2。
- 7) Double 3 (Picture By Picture (画旁画))
  - 打开所选画面的 PBP, 然后将尺寸更改为 Double 3。

\* MagicInfo 输入来源仅在 MagicInfo 模式下运行。

\* 可通过打开显示器电源控制画中画大小。



PIP

## PIP Source

1. 单击控制板中的 PIP (画中画), PIP (画中画) 控制屏幕出现。



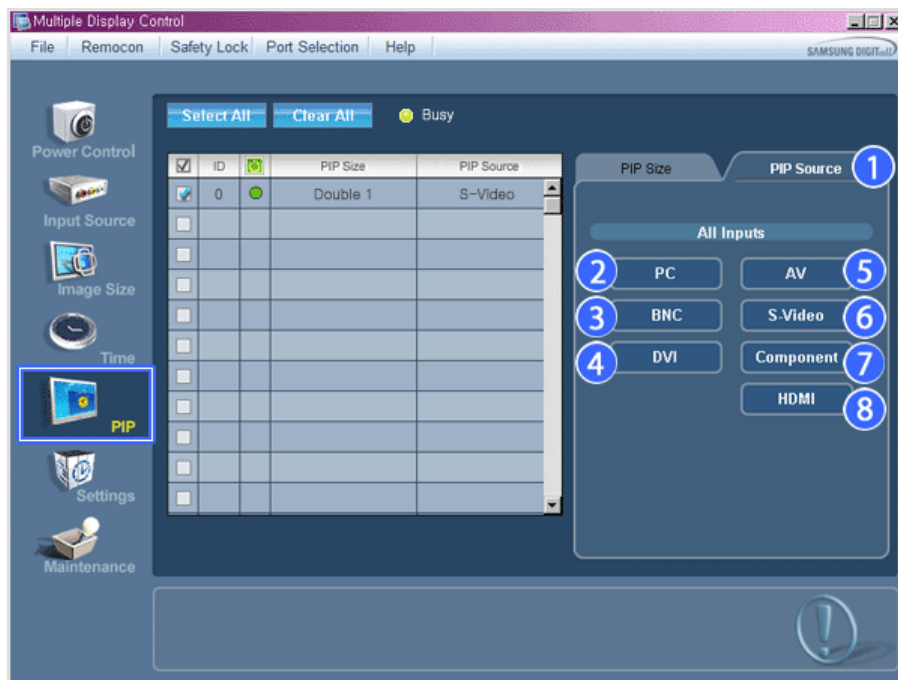

\* 信息窗格显示画中画信号源控制所需的某些基本信息。

- 1) PIP Source
  - 可通过打开显示器电源控制画中画大小。
- 2) PC
  - 将选定显示器的画中画信号源更改为 PC。
- 3) BNC
  - 将选定显示器的画中画信号源更改为 BNC。
- 4) DVI
  - 将选定显示器的画中画信号源更改为 DVI。
- 5) AV
  - 将选定显示器的画中画信号源更改为 AV。
- 6) S-Video
  - 将选定显示器的画中画信号源更改为 S-Video。
- 7) Component
  - 将选定显示器的画中画信号源更改为 Component (分量)。
- 8) HDMI
  - 将选定显示器的画中画信号源更改为 HDMI。

注：有些 PIP 输入源可能无法使用，这取决于主屏幕的输入源类型。

- \* MagicInfo 输入来源仅在 MagicInfo 模式下运行。
- \* 电视源仅在具有电视功能的产品中选择，而且只有在 PIP 源为电视时方可进行频道控制。
- \* PIP 控制功能只适合电源状态为 ON (开) 和 PIP 功能设置为 ON (开) 的显示器。



## Settings

### Picture

1. 单击控制板中的 Settings (设置)，Settings (设置) 控制屏幕出现。



\* 信息窗格显示设置控制所需的某些基本信息。  
选择各个功能时，选定功能的设定值显示在滚动条中。选择 Select All（全选）时，显示默认值（50）。更改此屏幕中的一个值，将会自动更改为 CUSTOM（个人设定）模式。

- 1) Picture
  - 只适用于 TV, AV, S-Video, Component（分量）, HDMI, DTV。
- 2) Contrast
  - 调整选定显示器的 对比度 。
- 3) Brightness
  - 调整选定显示器的 亮度 。
- 4) Sharpness
  - 调整选定显示器的 清晰度 。
- 5) Color
  - 调整选定显示器的 色彩 。
- 6) Tint
  - 调整选定显示器的 色调 。
- 7) Color Tone
  - 调整选定显示器的ColorTone（色温）。
- 8) Color Temp
  - 调整所选显示器的 Color Temp。
- 9) Brightness Sensor
  - 调整所选显示器的 Brightness Sensor。
- 10) Dynamic Contrast
  - 调整所选显示器的 Dynamic Contrast。

\* MagicInfo 输入来源仅可在 MagicInfo 模式下运行。  
\* 此功能仅在显示器电源状态为“开”时才有效，如果未进行设置，则使用出厂默认显示设置。



## Picture

1. 单击控制板中的 Settings（设置），Settings（设置）控制屏幕出现。



\* 信息窗格显示设置控制所需的某些基本信息。选定了每项功能后，所选功能的设置值显示在滑块上。选定后，每项功能都取设定值并显示在滑块上。选择“Select All”（全选）后，显示默认值。更改此屏幕中的一个值，将会自动更改为 CUSTOM（个人设定）模式。

- 1) Picture PC
  - 只适用于 PC, BNC, DVI。
- 2) Contrast
  - 调整选定显示器的 对比度 。
- 3) Brightness
  - 调整选定显示器的 亮度 。
- 4) Red
  - 调整选定显示器的 色温。
- 5) Green
  - 调整选定显示器的 色温。
- 6) Blue
  - 调整选定显示器的 色温。
- 7) Color Tone
  - 调整所选显示器的 Color Tone。
- 8) Color Temp
  - 调整所选显示器的 Color Temp。

\* 仅当色温设置为 关 时，才能启用此功能。

- 9) Brightness Sensor
  - 调整所选显示器的 Brightness Sensor。

\* MagicInfo 输入来源仅可在 MagicInfo 模式下运行。

\* 此功能仅在显示器电源状态为“开”时才有效，如果未进行设置，则使用出厂默认显示设置。



## Settings

### Audio

1. 单击控制板中的 Settings（设置），Settings（设置）控制屏幕出现。

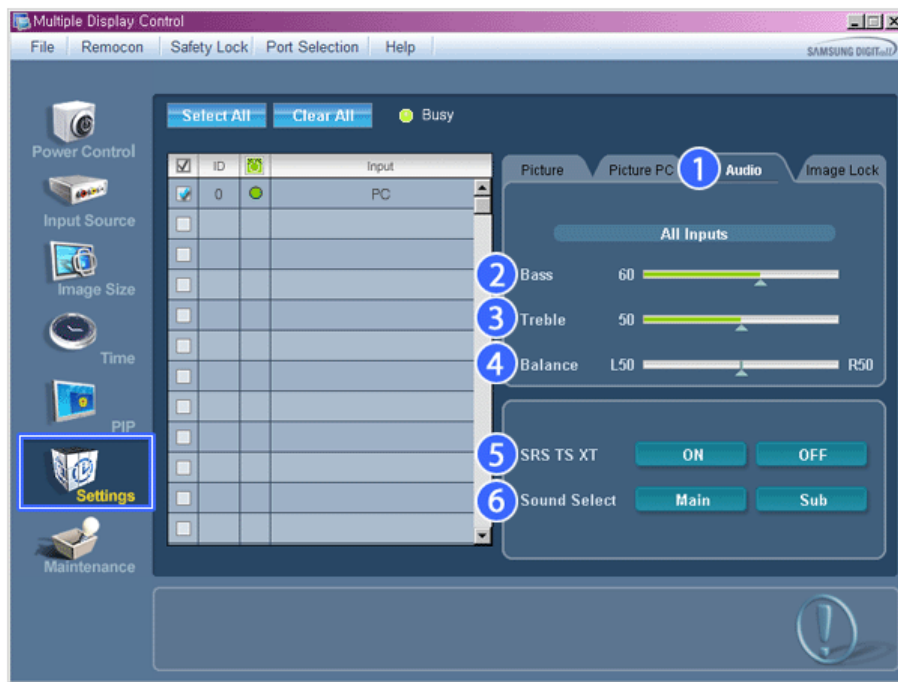

\* 信息窗格显示设置控制所需的某些基本信息。选定了每项功能后，所选功能的设置值显示在滑块上。选定后，每项功能都取设定值并显示在滑块上。选择“Select All”（全选）后，显示默认值。更改此屏幕中的一个值，将会自动更改为 CUSTOM（个人设定）模式。

- 1) Audio
  - 控制所有输入源的音频置。
- 2) Bass
  - 控制所有输入源的低音置。
- 3) Treble
  - 控制所有输入源的高音置。
- 4) Balance
  - 控制所有输入源的平衡置。
- 5) SRS TS XT
  - 打开 / 关闭所选显示器的SRS TS XT伴音。
- 6) 伴音选择
  - 画中画功能打开时选择主画面中的声音或画中画的声音。

\* MagicInfo 输入来源仅在 MagicInfo 模式下运行。

\* 此功能仅在显示器电源状态为“开”时才有效，如果未进行设置，则使用出厂默认显示设置。



## Settings

### Image Lock

1. 单击控制板中的 Settings（设置），Settings（设置）控制屏幕出现。

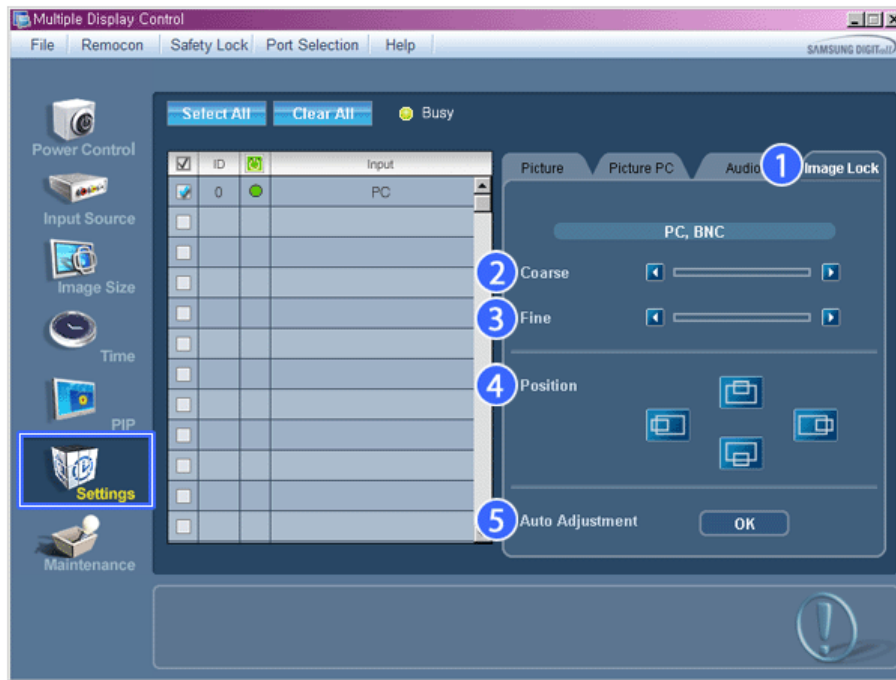

\* 信息窗格显示设置控制所需的某些基本信息。

- 1) Image Lock
  - 只适用于 PC, BNC。
- 2) Coarse
  - 调整选定显示器的粗调。
- 3) Fine
  - 调整选定显示器的微调。
- 4) Position
  - 调整选定显示器的位置。
- 5) Auto Adjustment
  - 自调节到传入计算机信号。

\* MagicInfo 输入来源仅在 MagicInfo 模式下运行。

\* 置控制只适合电源状态为 ON (开) 的显示器。



## Maintenance

### Lamp Control

1. 单击主控制板中的“Maintenance”（维护）图标，显示维护屏幕。

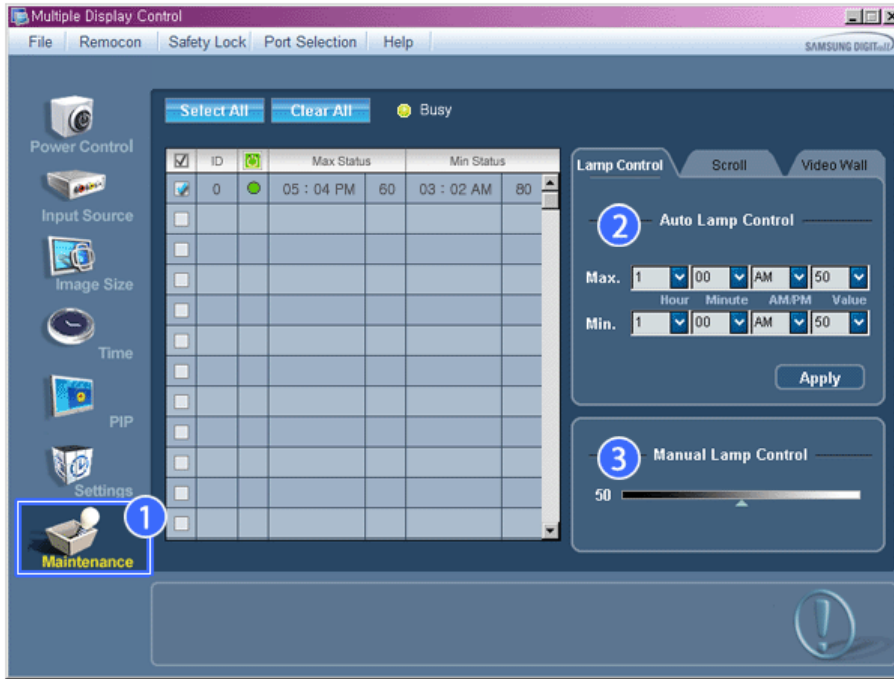

\* 显示几项基本数据的“信息窗格”出现。

1) Maintenance

- 允许所有输入源运行 Maintenance Control (维护控制) 功能。

2) Auto Lamp Control

- 在规定的时间内自动调整选定显示器的背光。

如果您使用 Auto Lamp Control (光源自动控制) 调节, 则 Manual Lamp Control (光源手动控制) 自动关闭。

3) Manual Lamp Control

- 可以在任何时间调整选定显示器的背光。

如果使用手动灯光控制功能, 自动灯光控制功能将自动关闭。

\* 维护控制功能只适合电源状态为 ON (开) 的显示器。

\* MagicInfo 输入来源仅可在 MagicInfo 模式下运行。



## Maintenance

### Scroll

1. 单击主控制板中的“Maintenance”(维护)图标, 显示维护屏幕。

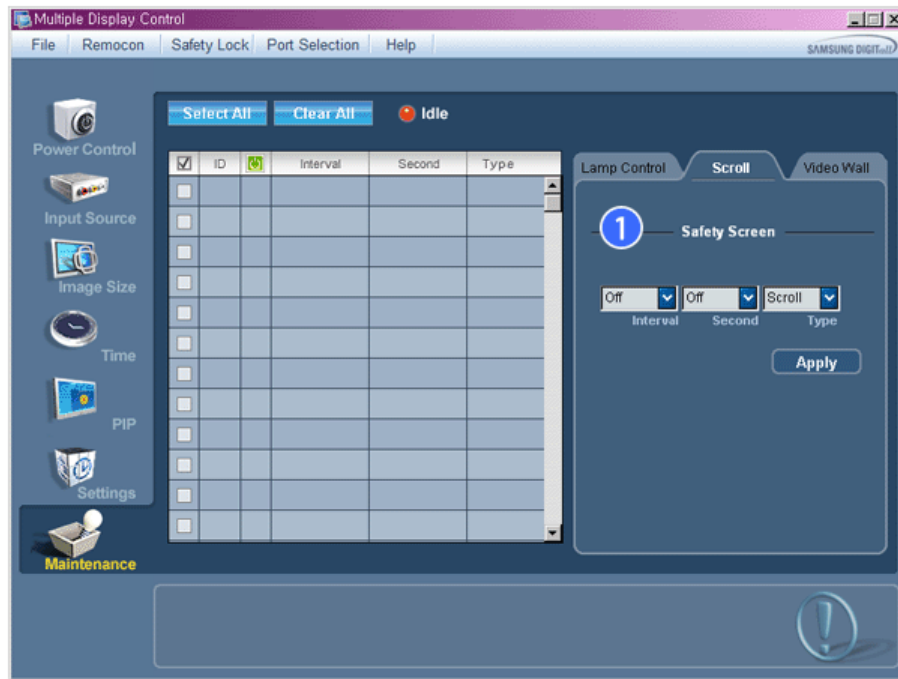

#### 1) Safety Screen

- 删除选定显示器长时间停留在暂停模式时导致的余像。您可以通过选择“Interval”和“Second”设置重复循环定时器。

可通过 Screen Type (屏幕类型) 将其设置为 Scroll (滚动)、Pixel (像素)、Bar (条纹) 和 Eraser (擦除)。

- \* MagicInfo 输入来源仅可在 MagicInfo 模式下运行。
- \* 您可以在 Scroll Type (滚动类型) 下将秒数设置为 1、2、3、4、5，在 Pixel (像素)、Bar (条纹) 和 Eraser (擦除) 类型下将秒数设置为 10、20、30、40、50。
- \* 维护控制功能只适合电源状态为 ON (开) 的显示器。



## Maintenance

### Video Wall

1. 单击主控制板中的“Maintenance”（维护）图标，显示维护屏幕。

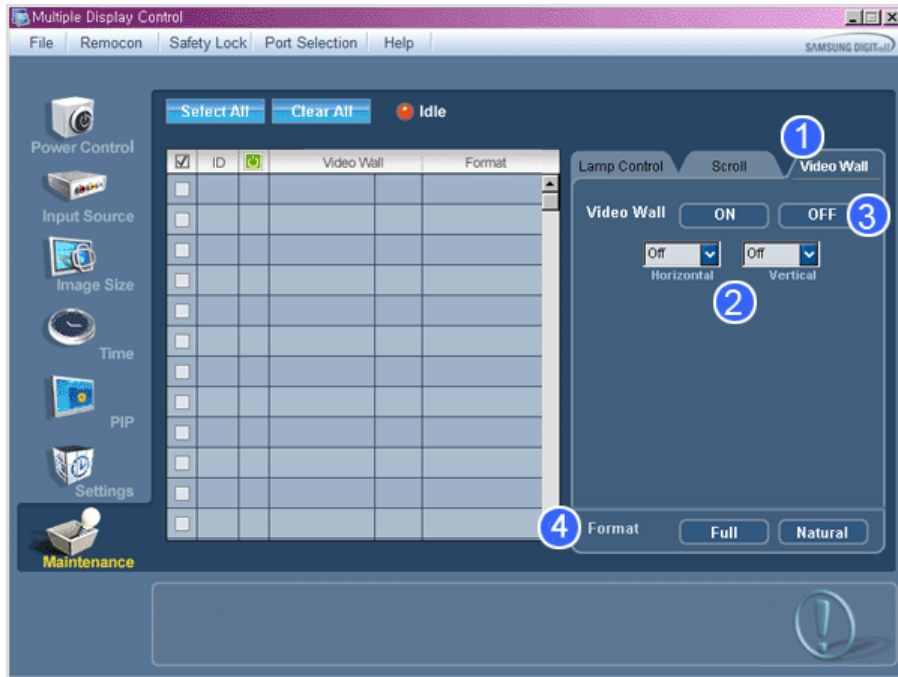

#### 1) Video Wall

- Video Wall (屏幕墙) 是一组拼接起来的视频屏幕。每个屏幕显示一幅完整画面的一部分或所有屏幕都显示相同的画面。

#### 2) Video Wall (Screen divider)

- 用来分割屏幕。
- 分割屏幕时可以选择不同布局的屏幕数。
  - 从 Screen divider (屏幕分割器) 中选择一种模式。
  - 从 Display Selection (显示选择) 中选择一种显示模式。
  - 按一下所选模式中的数字即可显示相应的画面。
  - 由三星提供的 MDC 程序支持最多 5x5 台 LCD 显示器。

#### 3) On / Off

- 打开/关闭所选显示器的 Video Wall (屏幕墙) 功能。

#### 4) Format

- 可选择格式以查看分割后的屏幕。

- Full

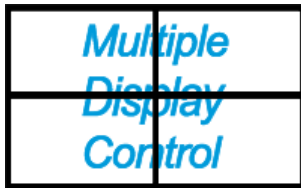

- Normal

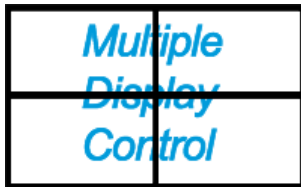

- \* 您不能在 MagicInfo 中启用此功能。
- \* 维护控制功能只适合电源状态为 ON (开) 的显示器。

## Troubleshooting

1. 您要控制的显示器没有出现在电源控制信息窗格中。
  - 检查 RS232C 的连接。(检查是否正确连接到 Com1 端口)
  - 检查各个显示器，查看连接的其他显示器是否具有相同的 ID。如果显示器 ID 有重复，则将因数据冲突而不能正确检测到相同 ID 的显示器。



- 检查显示器 ID 是否是 0 和 25 之间的整数。（用 Display（显示）菜单进行调整）

**注：** 显示器 ID 必须介于 0 和 25。如果超出此范围，则 MDC 系统无法控制显示器。

- 您要控制的显示器没有出现在其他控制信息窗格中。
  - 检查显示器是否开机。（可在电源控制信息窗格中进行检查）
  - 检查是否可更改显示器的输入源。
- 对话框不断出现。
  - 检查是否选择了希望的显示器。
- 同时设置了定时开机和定时关机，但显示不同的时间。
  - 应用当前时间以同步显示器时钟。
- 以不正常的方式关闭遥控功能，断开 RS-232C 电缆或退出程序时，遥控器可能不能正常工作。重新运行程序并再次打开遥控功能，以恢复正常的操作。

<注> 本程序可能因通信线路中的问题或附近电器的干扰而不能正常工作



## 多显示器模式中的设定值显示

\* 连接有多台显示器时，设置值如下所示。

- 无选择：显示出厂默认值。
- 选择一台显示器：取出并显示选定显示器的设置值。
- 选择一台显示器（ID1）并添加另一台显示器（ID3）：程序显示 ID 1 的设置值，同时取出并显示 ID3 的设置值。
- 用 Select All（全选）选择所有显示器：返回到出厂默认值。

什么是 MagicInfo Pro?	使用 MagicInfo Pro	库	屏幕	日程表
远程管理	消息	选项	客户端	故障排除

## 什么是 MagicInfo Pro?



MagicInfo Pro 将以太网网络应用于服务器和显示器，并通过网络将媒体文件（图像文件、音乐文件和影片文件）和 office 文件（HTML 和 PDF）从服务器传输到显示器。多台显示器通过网络连接到服务器，而服务器既可同时向所有显示器传输多个文件，也可向单台显示器传输单个文件。文件传输有两种方式。第一种：服务器向显示器注册一个日程表，然后按此日程表传输文件。第二种：显示器搜索服务器的库列表中注册的文件，然后接收并播放这些文件。如果连接有多台服务器，则显示器可选择一台服务器并从该服务器接收日程表。显示器具有内置互联网连接功能。服务器和显示器都连接到网络。每台服务器和显示器均拥有一个唯一名称，以在网络中进行识别。仅当服务器和显示器拥有相同的服务器名称时，它们才可进行连接。例如，如果服务器的名称是“MagicInfo Pro”，则只有服务器名称为“MagicInfo Pro”的显示器才可从服务器接收日程表。如果显示器无法找到与显示器中配置的名称相同的服务器，则它会一直等待使用这一名称的服务器出现。然而，如果启用 Auto Connection（自动连接）功能，则显示器会尝试连接到其他服务器，并与第一台响应的服务器建立连接。



## MagicInfo Pro 的主要功能

1. 自由屏幕设计  
→ 您可通过在屏幕上自由放置和播放多个区域并更改区域的属性，对显示器上显示的屏幕进行配置。
2. 内容下载或流化  
→ 您可将传输模式选择为 Stream（流）或 Download（下载）以便在屏幕上播放内容，以便此按照具体情况播放屏幕内容。即使显示器未与服务器连接，已下载的内容也会在计划时间里在显示器上播放。
3. 库媒体文件管理和内容服务器  
→ 您可通过创建文件夹高效管理库中的注册内容。您可根据按网络状态操作内容服务器，以便在屏幕上按实际情况播放屏幕内容。
4. 网络/本地日程表和发布  
→ 您可通过使用发布功能将编辑过的屏幕传输到所选的显示器。您还可使用本地日程表将屏幕传输到未连接到网络的显示器。
5. 即时消息  
→ 您可以在选定的显示器上显示消息，无需考虑日程表。
6. MDC 和 System（系统）  
→ 您可以通过 MDC 和 System（系统）功能控制、查看显示器的状态并对其进行诊断。
7. VNC

→ 您可以通过 VNC 功能远程连接到显示器，查看显示器的状态并对其进行控制和诊断。

#### 8. Update（更新）和 PXE

→ 您可以通过 Update（更新）功能轻松地更新显示器上的程序。而通过 PXE，您可以恢复显示器的操作系统镜像。

## 使用 **MagicInfo Pro**

### 运行 **MagicInfo Pro**

1. 单击“程序” -> MagicInfo Pro -> MagicInfo Pro。
2. 在 MagicInfo Pro 运行时，从 File（文件）菜单选择 Log In（登录）。

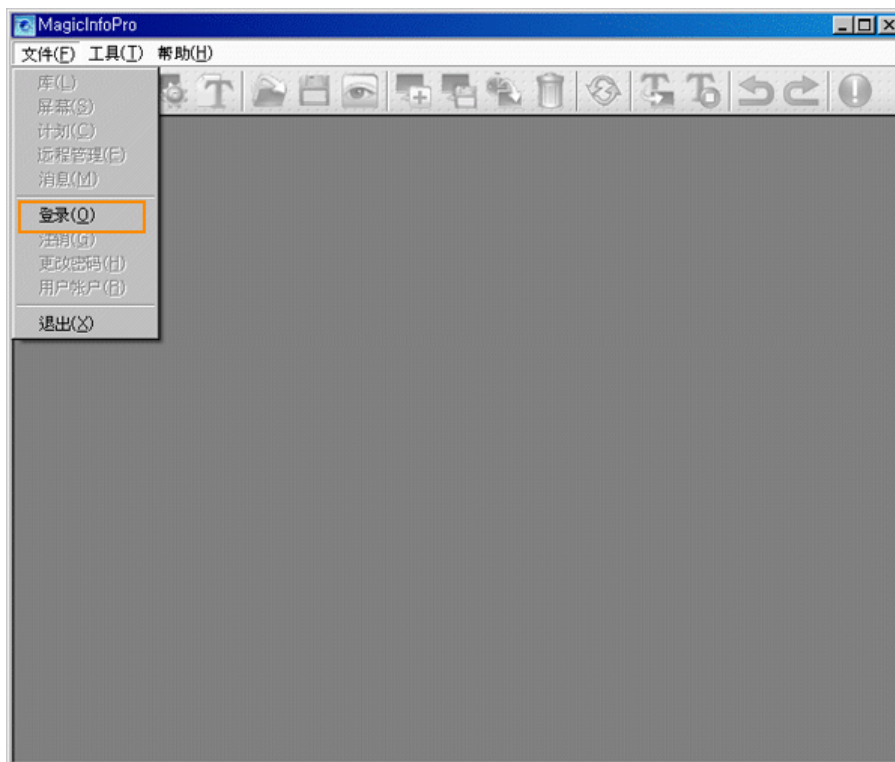

3. 输入 user name（用户名）和 password（密码），然后单击 OK（确定）。

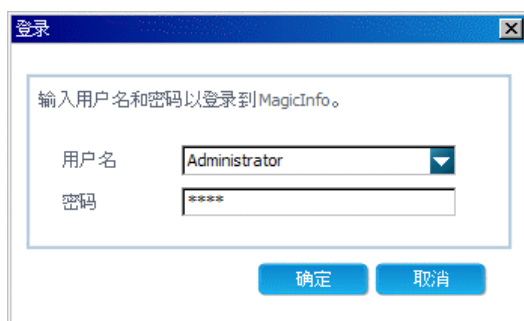

-  如果您是首次登录，选择“Administrator”，并输入在安装程序时设置的密码。（有关 **MagicInfo Pro** 的安装信息，请参考“Installing MagicInfo Pro, Using the Software”（安装 **MagicInfo Pro**，软件使用）

### 将显示器连接到服务器

### 设置服务器

1. 单击 Tools (工具) 菜单中的 Option (选项), 打开 Server Setup (服务器设置) 窗口。

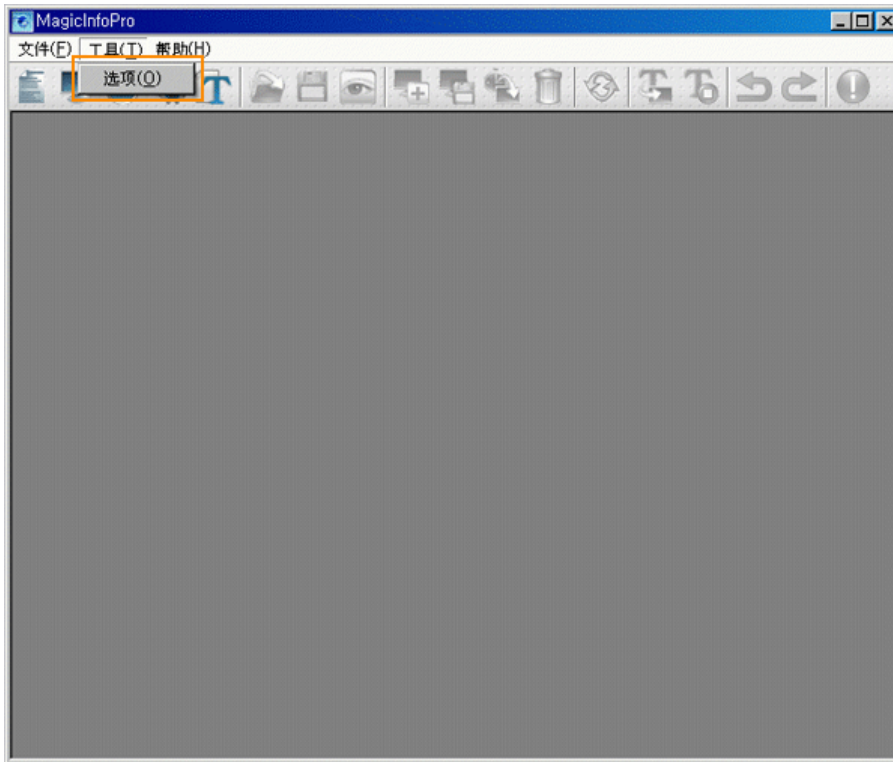

2. 配置 General (常规) 选项卡中的 Network Connection (网络连接) 设置。在显示器上输入与服务器的名称一致的服务器名称。要更改服务器名称, 双击 Server Name (服务器名称) 项目的 Value (值) 字段。



3. 如果服务器中有多个网卡, 则在 Network Device (网络设备) 项目选择一张网卡。
4. 如果服务器和显示器位于同一网络上, 务必选择 Network Connection (网络连接) 项目的 Value (值) 字段中的“Automatic connection using a server name” (使用服务器名称自动连接) 作为连接方式。在设置显示器时务必使用相同的设置。
5. 如果服务器和显示器位于不同的网络上, 务必选择 Network Connection (网络连接) 项目的 Value (值) 字段中的“Direct connection using an IP address” (利用 IP 地址直接连接) 作为连接方式。在设置显示器时务必使用相同的设置。

- ❗ 此时, 显示器将连接的服务器的 IP 地址必须是一个公共 IP 地址。在设置显示器时, 务必在“Server IP Address” (服务器 IP 地址) 中输入这一 IP 地址。
- ❗ 如果服务器使用防火墙, 务必使防火墙的排除列表中包括显示器的 IP 地址。

#### ● 设置显示器

1. 将显示器的节目源设置为 MagicInfo Pro, 然后使用 Setup (设置) 菜单或 Network Connection (网络连接) 项目输入 IP 地址和 server name (服务器名称)。它们必须与显示器所连接的服务器的 IP 地址和服务器名称保持一

致。（更多信息，请参考 OSD 页面中关于设置 MagicInfo 的说明。）

2. 将显示一条通知显示器已成功连接到服务器的消息。

### ● 文件子菜单

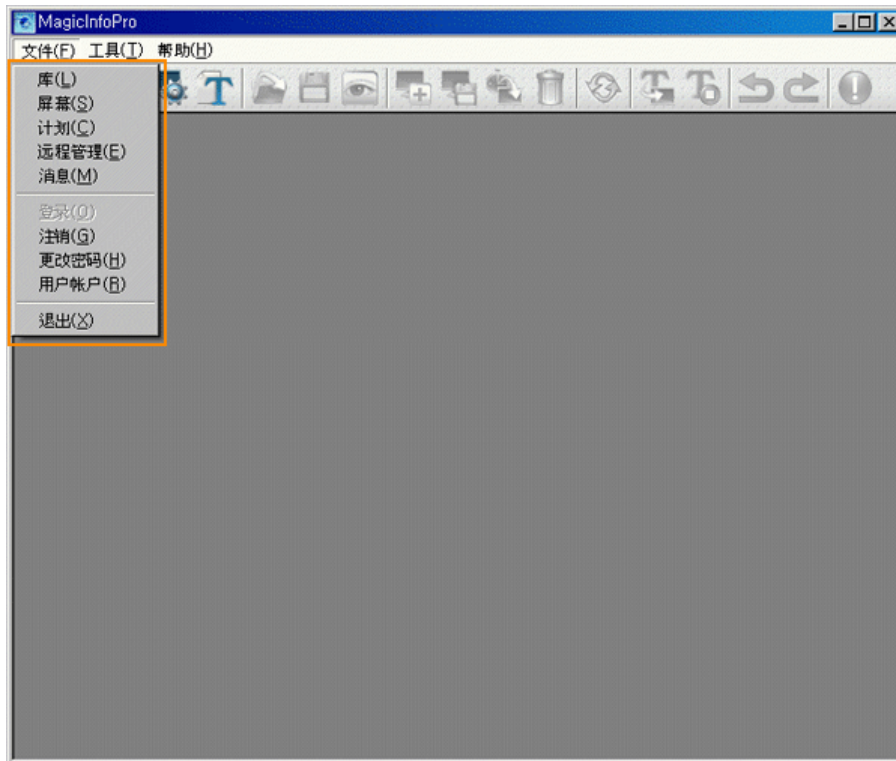

### ● 注册一个库

1. 在 File（文件）菜单中选择 Library（库）以打开库视图。
2. 在服务器上选择一个相片文件、音乐文件、影片文件、文档或 Flash 文件等。
3. 右键单击所选文件并在显示的菜单上选择 Send To Library（发送到库）以将此文件注册到库。

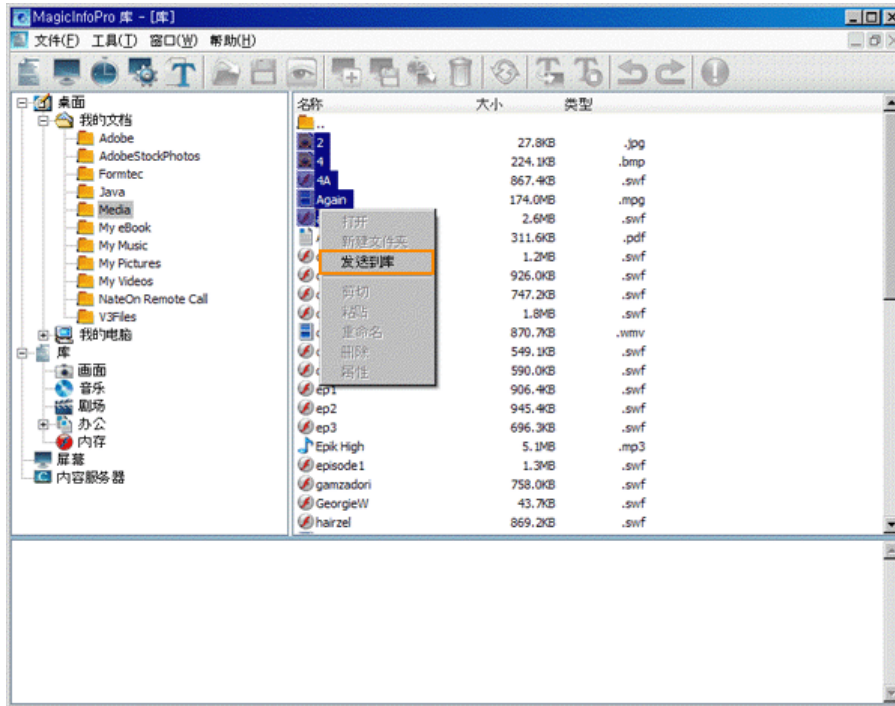

4. 注册的库文件将被显示器的使用（当其 Operating Mode[操作模式]设置为 Player[播放器]时），或在进行屏幕注册时使用。

### ● 注册屏幕

1. 在 File（文件）菜单中选择 Screen（屏幕），以打开屏幕视图。
2. 右键单击背景视图。单击 Area（区域），然后单击显示菜单中的 Photo（相片）、Movie（剧院）、Flash、Web（万维网）、Text（文本显示）或 Source（节目源）。

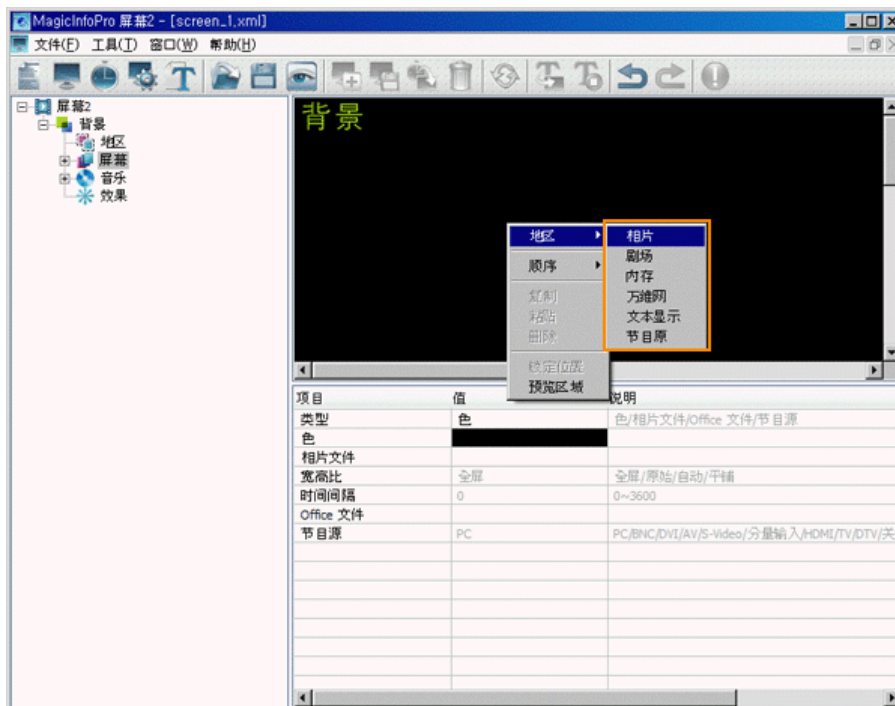

3. 当鼠标指针变为十字 (+) 图标时，将其拖动到编辑视图中以设置显示文件的区域。
4. 当设置好区域时，树状项目将以 Background（背景）项目下显示的相同顺序添加到树状视图。添加的树状项目视第 2 步中选择的文件类型而异。您可通过选择一个屏幕项目然后在 Background（背景）项目下选择一个项目来选择一个文件。

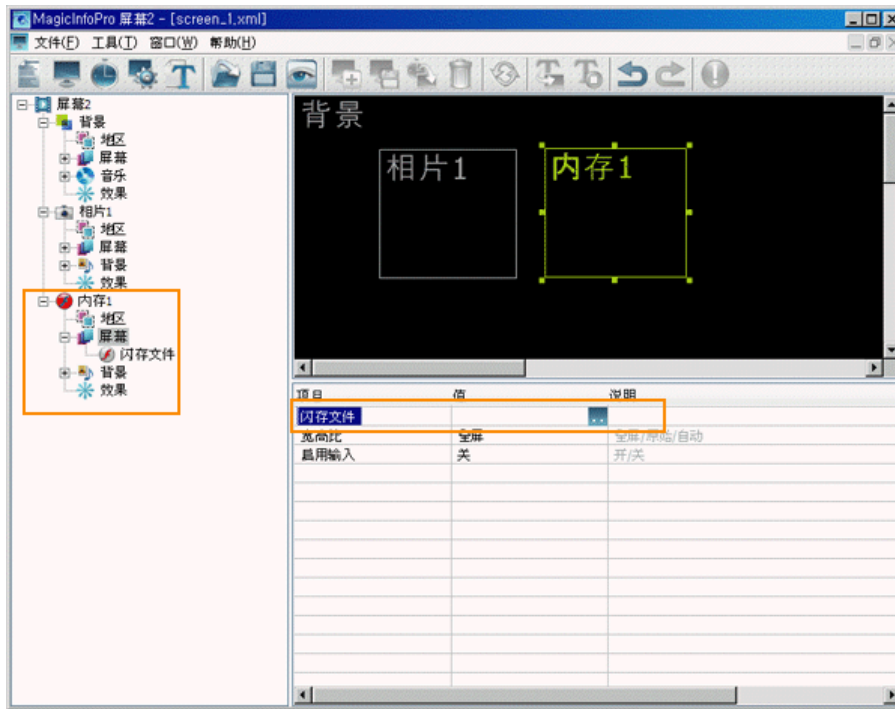

5. 重复第 2 至 4 步在屏幕上注册其他区域。
6. 完成注册区域后，选择 File（文件）菜单中的 Save（保存）以保存屏幕。
7. 注册一个日程表，以在显示器上显示保存的屏幕。

### 注册日程表

1. 在 File（文件）菜单中选择 Schedule（日程表）以打开日程表视图。
2. 在左边的树状视图中选择日程表要注册到其中的显示器。所选的显示器如果要显示在服务器上注册的日程表，则须将这些显示器的操作模式（Operating Mode）设置为 Schedule（日程表）。

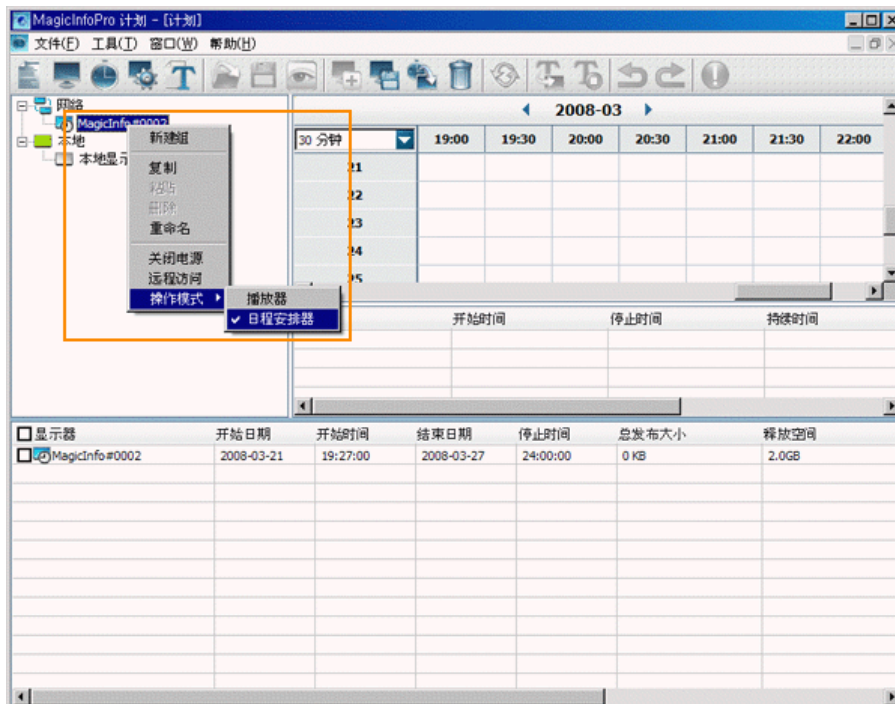

3. 单击右侧编辑视图中的日期和时间以选择执行日程表的日期和时间。右键单击编辑视图并在显示的菜单中选择 Add（添加）。此时，您仅可为屏幕选择使用 Screen（屏幕）菜单保存的日程表。



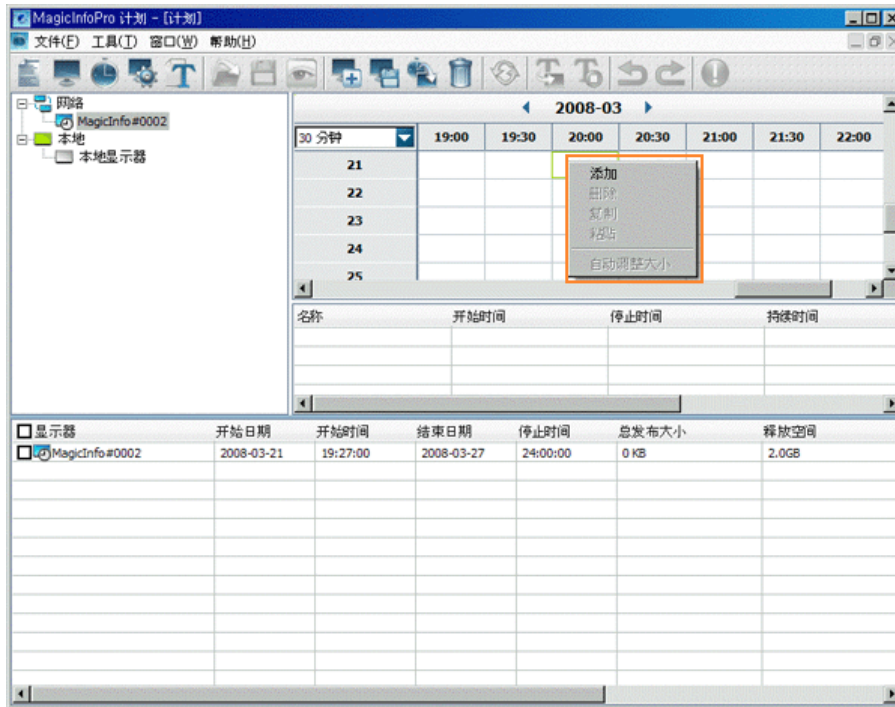

- 如果您希望更改日程表的日期和时间，则将日程表拖动到不同的日期和时间。
- 在 Tools (工具) 菜单中选择 Publish (发布)。选择您希望为其注册选定日程表的显示器旁边的复选框。

#### ● 发送消息

- 在 File (文件) 菜单中选择 Message (消息) 以打开消息视图。
- 选择您希望为其注册消息的显示器旁边的复选框。
- 在右下角的列表视图中配置消息设置。在此处输入的文本将在选定的显示器上显示。

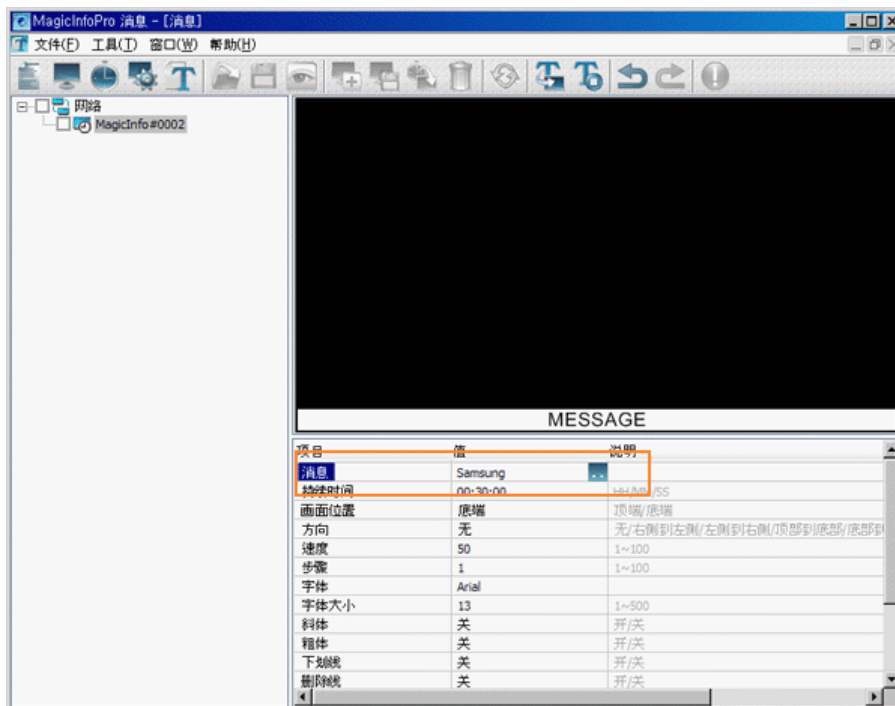

- 要在选定的显示器上显示消息，请单击菜单栏下的工具栏中的 Send Message (发送消息) 图标。要隐藏在选定显示器上显示的消息，请单击工具栏中的 Stop Message (停止消息) 图标。

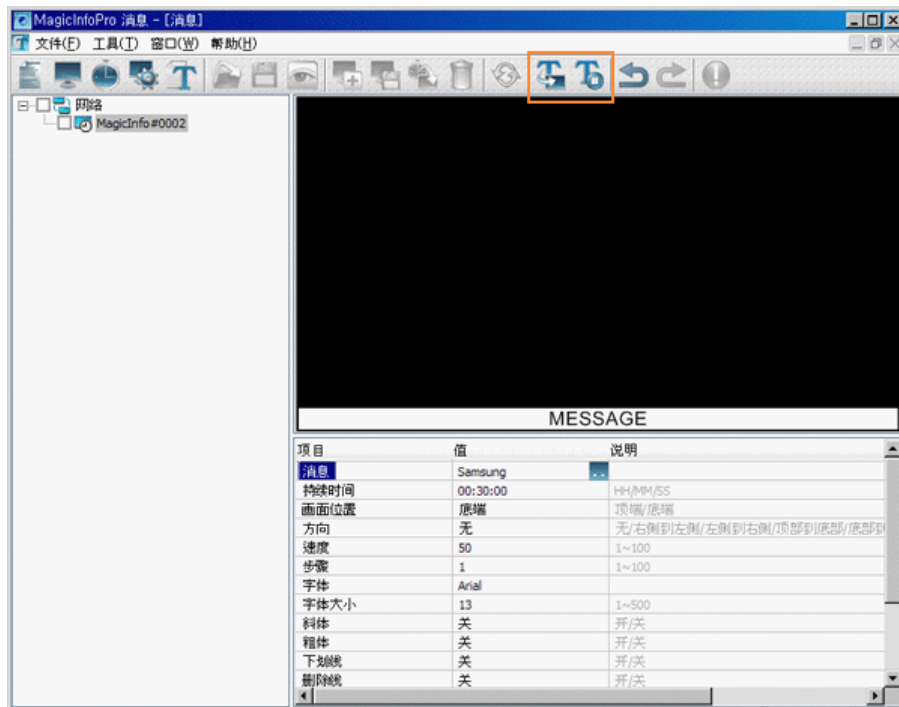



## ●●●●●●●● 文件菜单

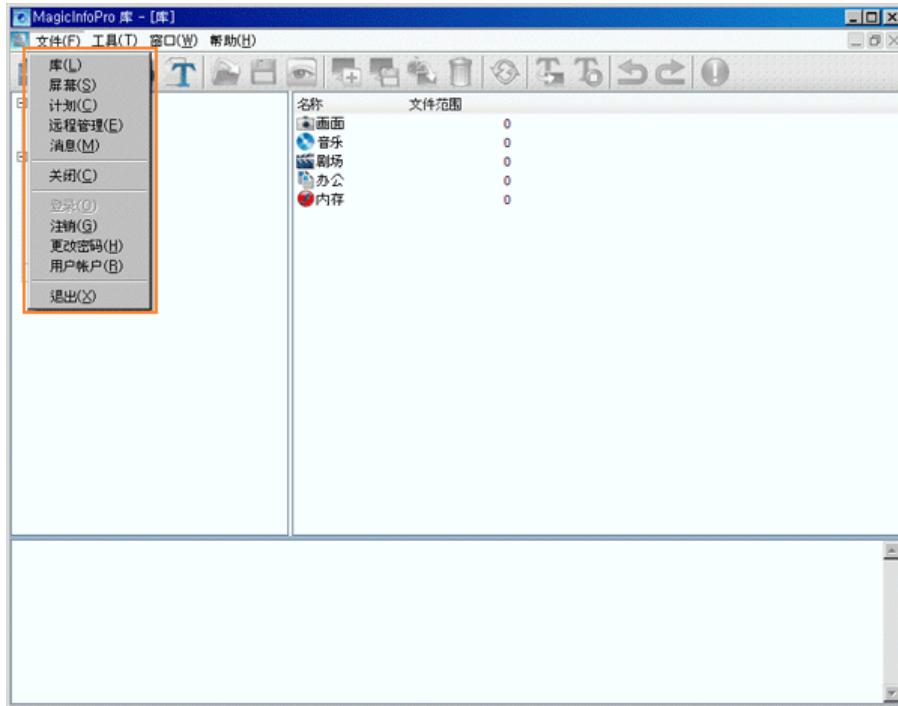

- **库 / 屏幕 / 计划 / 远程管理 / 消息**
  - 为每个菜单项创建视图或选择已创建的视图，以便通过服务器对显示器执行屏幕日程表和进行基本控制。
- **关闭**
  - 关闭您正在操作的屏幕视图。如果有尚未保存的更改，系统会显示一个新窗口让您进行保存。
- **登录**
  - 您必须先登录服务器，然后才能使用其功能。您可登录服务器以运行服务器程序。您在安装 MagicInfo Pro 时输入的密码将默认成为 Administrator（管理员）帐户的密码。
- **注销**
  - 您登录到服务器后可以注销。如果您从服务器注销，所有创建的视图都将关闭，并且如果有尚未保存的更改，系统就会显示一个新窗口让您进行保存。
- **更改密码**
  - 更改当前登录帐户的密码。
- **用户帐户**
  - 创建、删除和更改能够登录服务器的用户帐户。可创建两种类型的帐户：**Administrator**（管理员）帐户和 **User**（用户）帐户
    - Administrator：拥有使用服务器所有功能的权限。
    - User：拥有使用除了更改服务器选项和用户帐户特性外的所有功能的权限。
- **Exit**
  - 退出程序。如果有尚未保存的更改，系统会显示一个新窗口让您保存更改。

## ●●●●●●●● 工具菜单

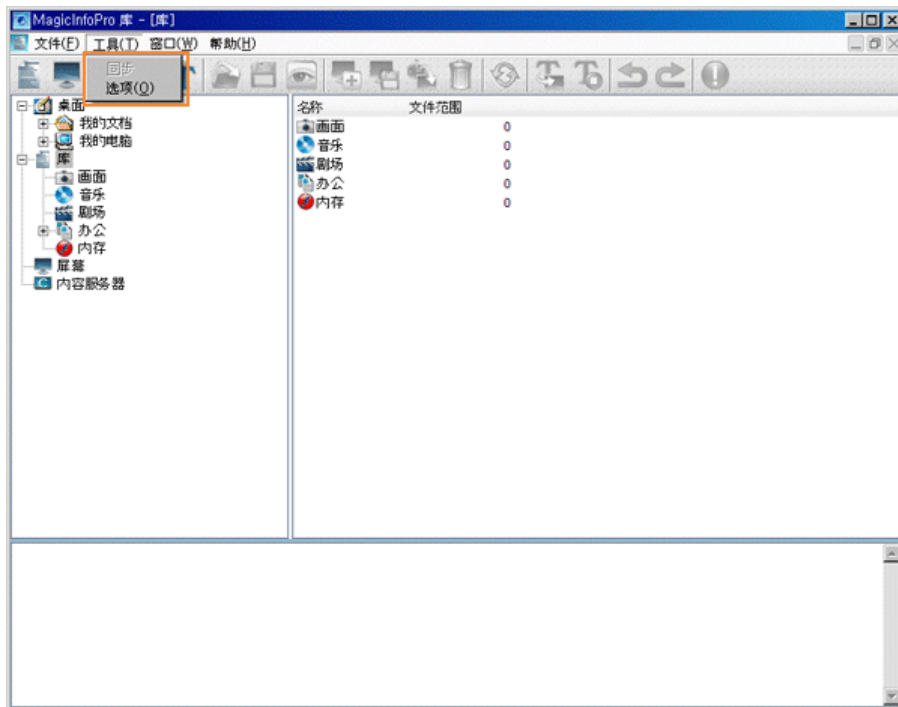

- **Synchronize**
  - 将主服务器中的库文件与内容服务器中的文件同步
- **选项**
  - 更改服务器设置。更多信息，请参阅 **Options**（选项）部分。

●●●●●●●●●● **Library (库)**

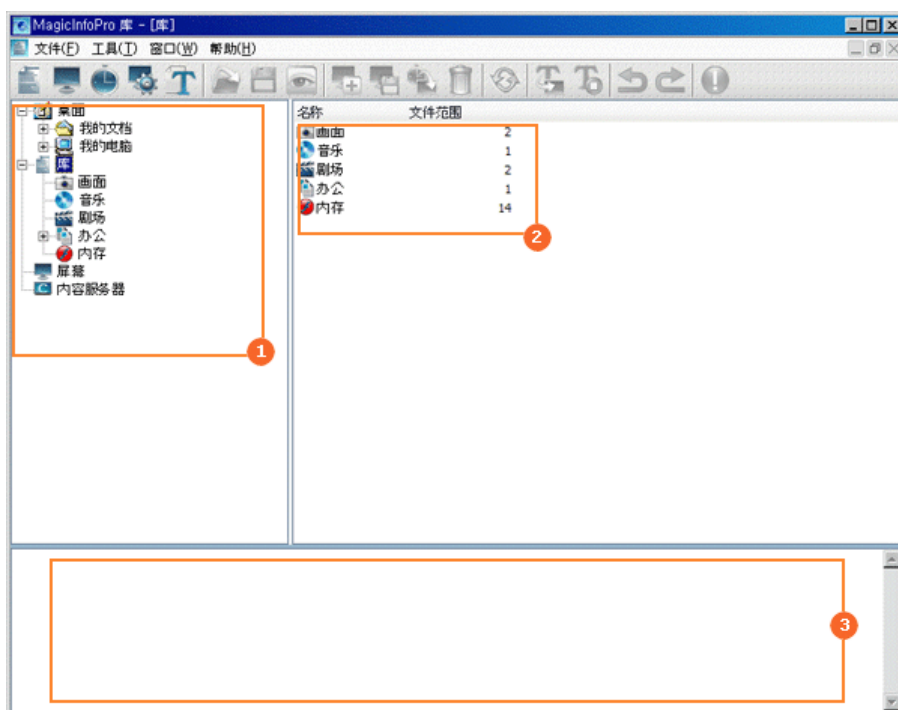

- 1 树状视图
- 2 列表视图

### 3 输出视图

#### ● 树状视图

library、screen、content server 及 Windows 桌面上的“我的电脑”中的所有文件夹都在树状视图中显示。如果您选择一个文件夹，则其中的子文件夹和文件列表将在右边窗格的列表视图中显示。

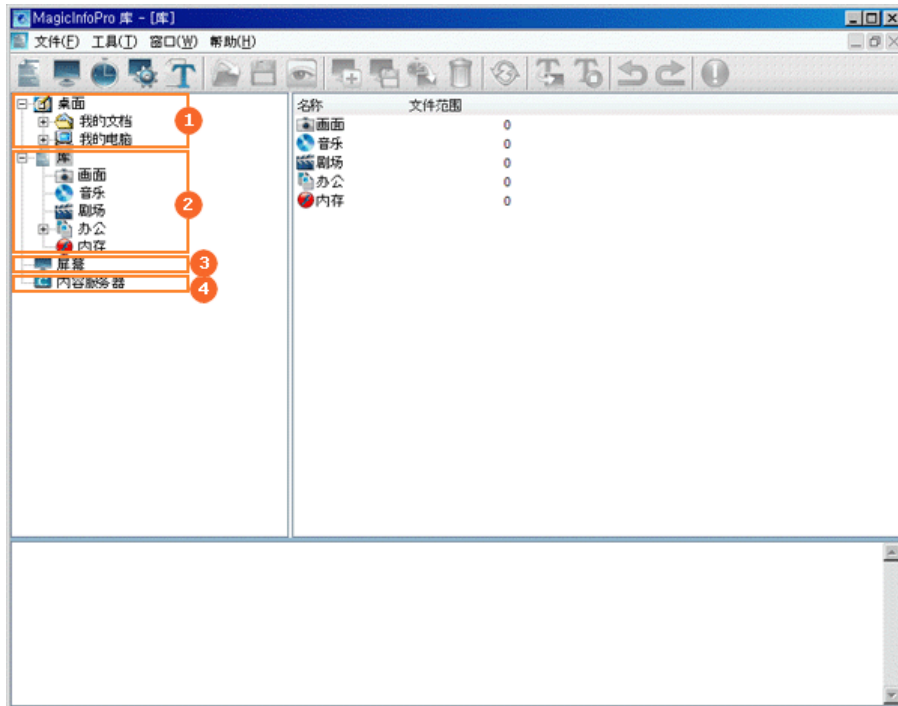

- 1 浏览普通文件
- 2 浏览库
- 3 浏览屏幕文件
- 4 浏览内容服务器

#### ● 浏览普通文件

- 将 计算机中安装服务器的文件夹显示为树状视图。
- 功能：如果您选择了桌面上的文件夹，则其中可注册到库中的子文件夹和文件将在右边窗格中的列表视图中显示。

#### ● 浏览库

- 将在 library 中创建的所有文件夹显示为树状视图。
- 功能：如果您选择了 Desktop（桌面）的文件夹，则其中可注册到库中的子文件夹和文件将在右边窗格的列表视图中显示。
  - 如果您选择一个文件夹，则其中的子文件夹和库文件列表将在右边窗格的列表视图中显示。
  - 热键
    - F2 键：重命名所选文件夹。
    - Delete 键：删除所选文件夹、其子文件夹和所选文件夹中的所有文件。
  - 拖放
    - Desktop File（桌面文件）：如果将一个文件从列表视图拖放到库，则程序会检查是否可以该文件注册到库，如果可以，则将其注册到库。
    - Library 文件：如果您将一个文件从列表视图拖放到库，则当文件和库的内容类型相同时，文件将被移动到库。

#### ● 浏览屏幕文件

- 将用 Screen（屏幕）菜单创建的屏幕管理文件夹显示为树状视图。
- 功能：
  - 选择一个文件夹，在右边列表窗口中显示所选文件夹中的子文件夹和屏幕文件。
  - 热键

- F2 键：重命名所选文件夹。
- Delete 键：删除所选文件夹、子文件夹以及这些文件夹中的所有文件。

▾ 拖放

- Screen（屏幕）文件：如果将 screen（屏幕）文件拖放到列表视图中的文件夹，则这些文件将被移动到该文件夹中。

● 浏览内容服务器

- 将内容服务器的管理文件夹显示为树状视图。

● 功能：

- ▾ 如果您选择一个文件夹，则其中的子文件夹和内容服务器列表将在右边窗格的列表视图中显示。

▾ 热键

- F2 键：重命名所选文件夹。
- Delete 键：删除所选文件夹、子文件夹以及这些文件夹中的所有文件。

▾ 拖放

- Contents Server（内容服务器）：如果将 content servers（内容服务器）拖放到列表视图中的内容服务器文件夹，则内容服务器将被移动到该文件夹中。

● 列表视图

将树状窗口所选的文件夹中的所有文件夹和文件或内容服务器显示为一个列表。您可拖放项目、使用快捷键和提供的上下文菜单移动、删除和重命名项目。

● 浏览普通文件

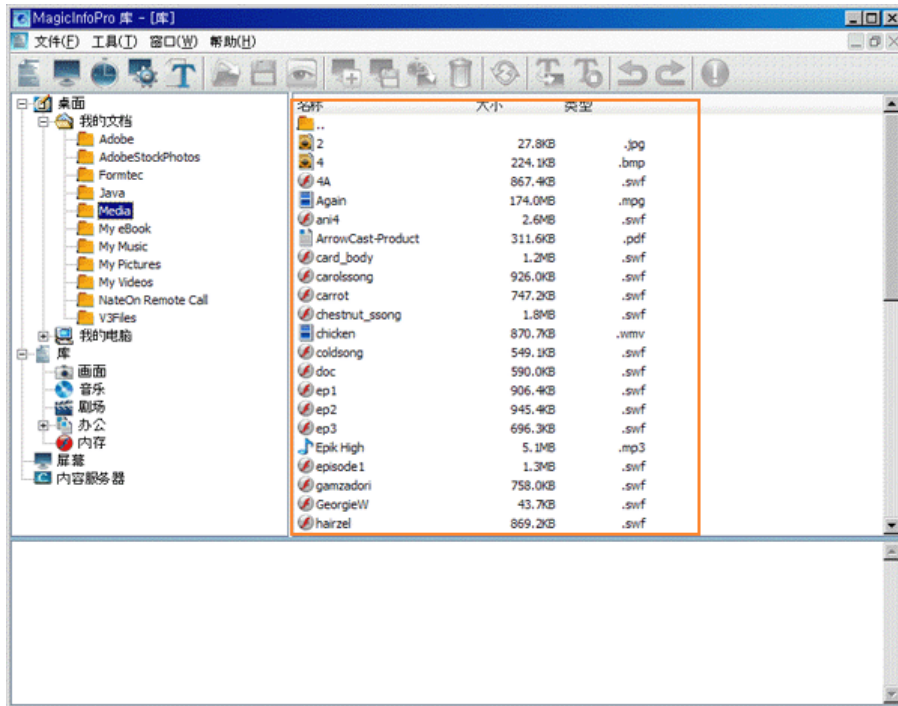

- 显示选定文件夹中的子文件夹和文件。

● 功能：

▾ 双击

- 双击 转到上一级文件夹。
- 双击 转到下一级文件夹。
- 双击文件可运行该文件。

▾ 拖放

- 如果将列表视图中的文件拖放到库，则该文件将被注册到库。但是，文件夹不支持拖放功能。

▾ 上下文菜单

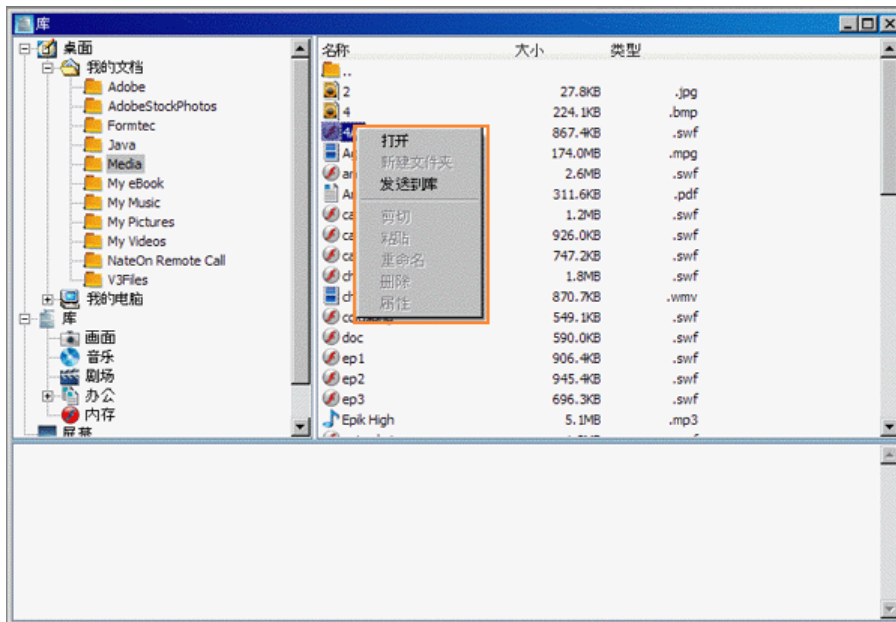

- Open (打开)：如果对某文件夹单击 Open (打开)，则将转到该文件夹。如果对某文件单击 Open (打开)，将运行该文件。
- Send to Library (发送到库)：如果对所选文件单击 Send to Library (发送到库)，则所选文件将被注册到库。

#### 浏览库

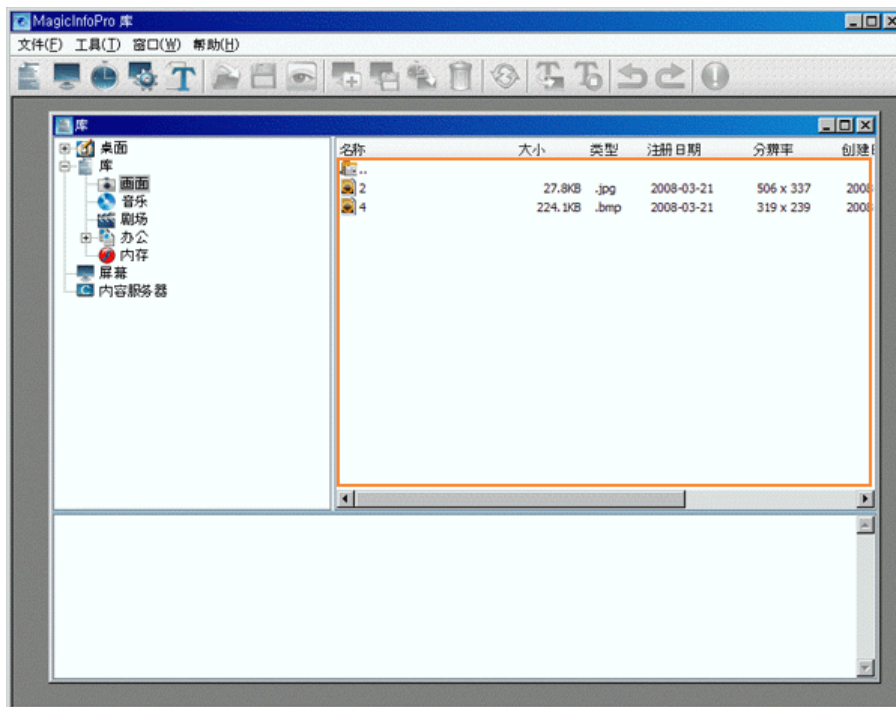

- 显示选定文件夹中的子文件夹和文件。

#### 功能：

##### 双击

- 双击 转到上一级文件夹。
- 双击 转到下一级文件夹。
- 双击文件可运行该文件。

##### 拖放

- 如果将库文件拖放到树状视图或列表视图的库文件夹中，则当库文件和库文件夹的内容类型相同时，库文件将被移动到该文件夹中。但是，文件夹不支持拖放功能。

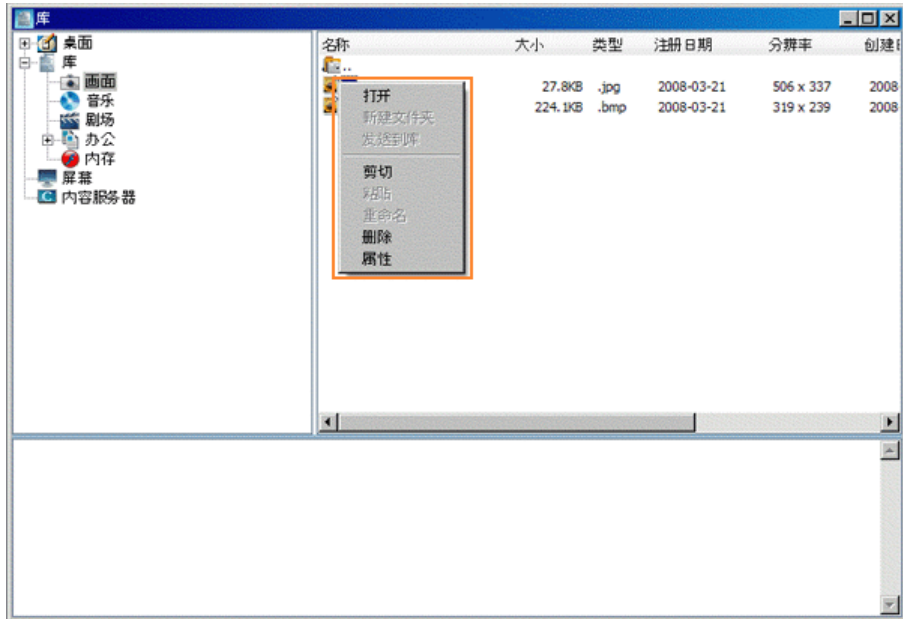

- **Open (打开)**：如果对某文件夹单击 **Open (打开)**，则将转到该文件夹。如果对某文件单击 **Open (打开)**，将运行该文件。
- **Send to Library (发送到库)**：将所选库文件移动到每个内容项目的顶层文件夹。  
但是，在选中文件夹时此菜单项目将被禁用。
- **Cut (剪切)**：将所选的库文件剪切到剪贴板，以便将其粘贴到其他位置。  
但是，在选中文件夹时此菜单项目将被禁用。
- **Paste (粘贴)**：将剪切到剪贴板的文件粘贴到所选位置。  
但是，当在树状视图中选定的文件夹是 **Library (库)** 或 **Office** 文件夹时，此菜单项目将被禁用。
- **Rename (重命名)**：重命名所选文件夹。  
但是，当在树状视图中选择 **library (库)** 或 **Office** 文件夹时，此菜单项目将被禁用。此菜单项不支持库文件。
- **Delete (删除)**：删除选定的文件夹和库文件。  
但是，当在树状视图中选择 **library (库)** 或 **office** 文件夹并且选择项目包括表示上一级文件夹的“..”时，此菜单项目将被禁用。
- **Property (属性)**：显示所选库文件的详细信息。您可为其加入一条注释。

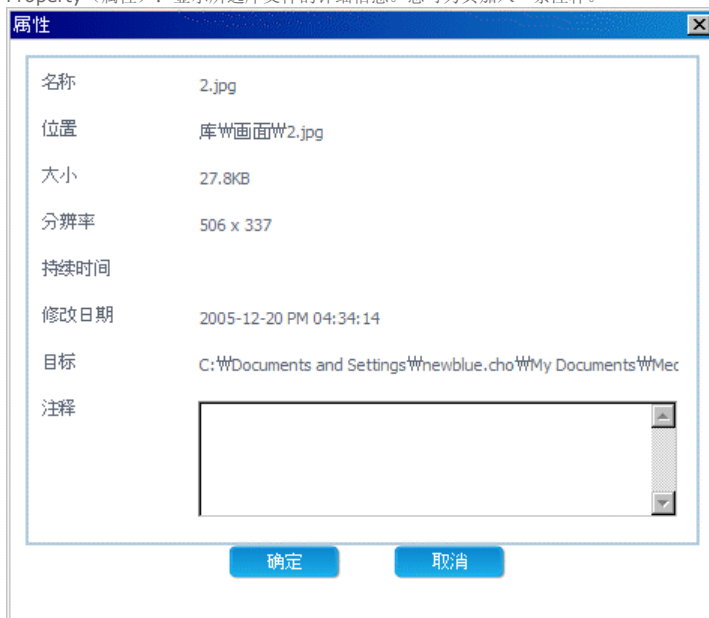

- **Name (名称)**：所选文件的名称
- **Location (位置)**：所选文件注册的位置
- **Size (大小)**：所选文件的大小
- **Resolution (分辨率)**：所选文件的分辨率
- **Duration (持续时间)**：所选文件的播放时间
- **Date Modified (修改日期)**：所选文件最后修改的日期
- **Target (目标)**：所选文件的真正位置
- **Comments (注释)**：用户为所选库文件输入的注释。您可对其进行编辑。



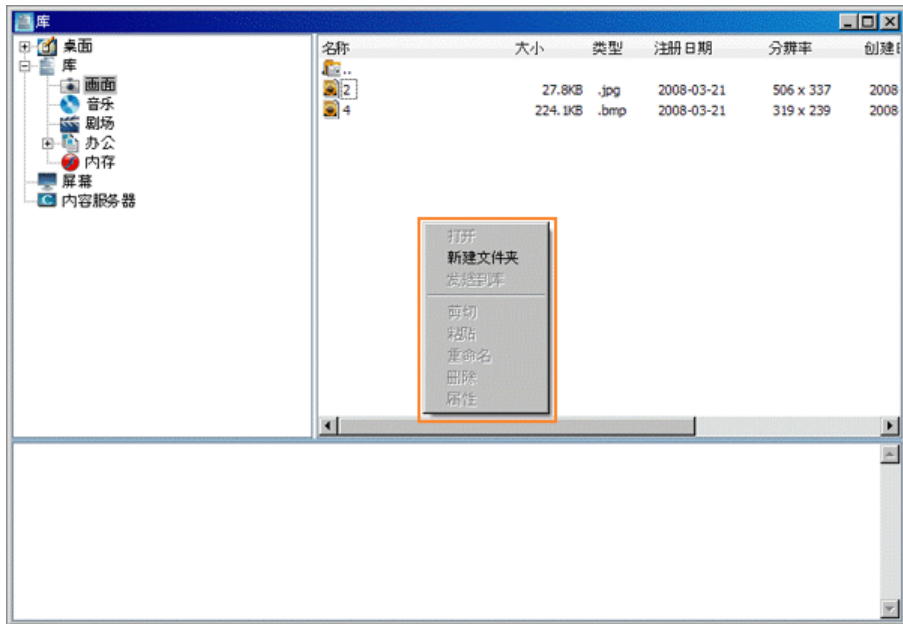

- New Folder（新建文件夹）：此菜单项仅在未选择文件夹或文件时启用。选择这一菜单项可创建一个新文件夹。但是，当在树状视图中选择 library（库）或 Office 文件夹时，此菜单项将被禁用。

#### 热键

- F2 键：重命名所选文件夹。但无法重命名文件。
- Delete 键：删除选定的文件夹、子文件夹和库文件。
- Ctrl + X 键：将所选的库文件剪切到剪贴板，以便将其粘贴到其他位置。但此热键不支持文件夹。
- Ctrl + V 键：将剪切到剪贴板的库文件粘贴到所选位置。但是，当在树状视图中选择 library（库）或 Office 文件夹时，将无法粘贴这些文件夹。

#### 浏览屏幕

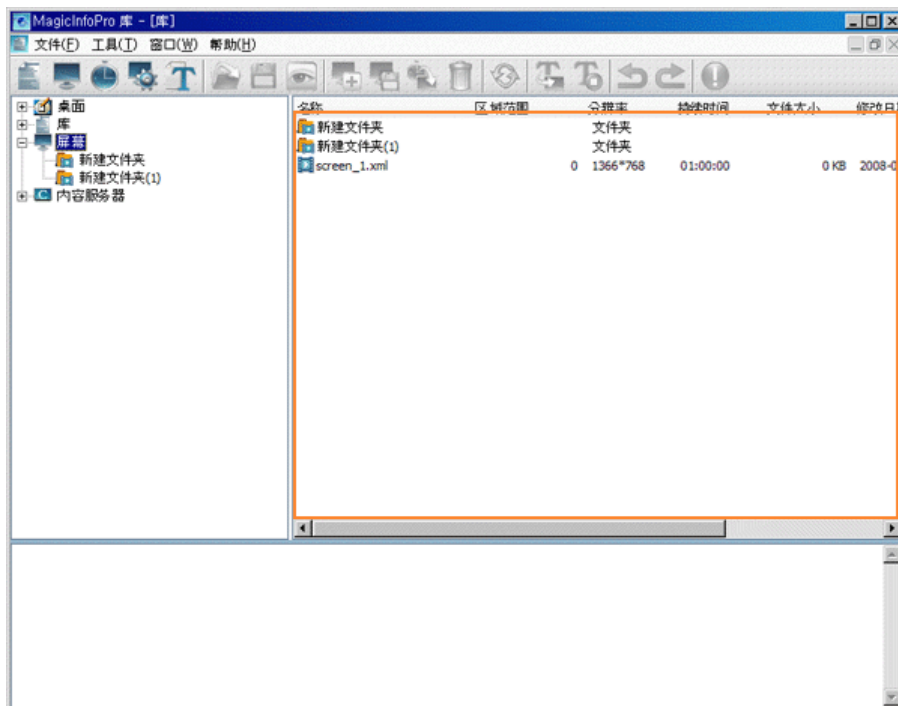

- 显示选定文件夹中的子文件夹和文件。

#### 功能：

##### 双击

- 双击 转到上一级文件夹。
- 双击 转到下一级文件夹。

##### 拖放

- 如果将屏幕文件拖放到树状视图或列表视图中的屏幕文件夹，则这些屏幕文件将被移动到该文件夹。但是，文件夹不支持拖放功能。

上下文菜单

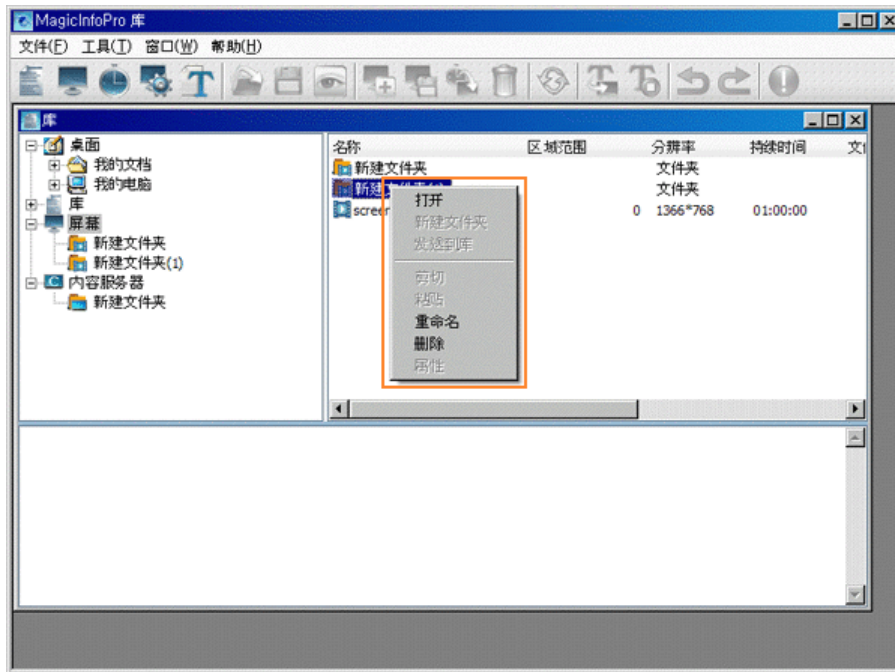

- Open (打开)：如果对某文件夹单击 Open (打开)，则将转到该文件夹。但是，在选中屏幕文件时此菜单项目将被禁用。
- Rename (重命名)：重命名所选文件夹。但此菜单项目不支持屏幕文件。
- Delete (删除)：删除选定的屏幕文件和文件夹。但是，如果选项包括表示上一级文件夹的“..”时，此菜单项目将被禁用。

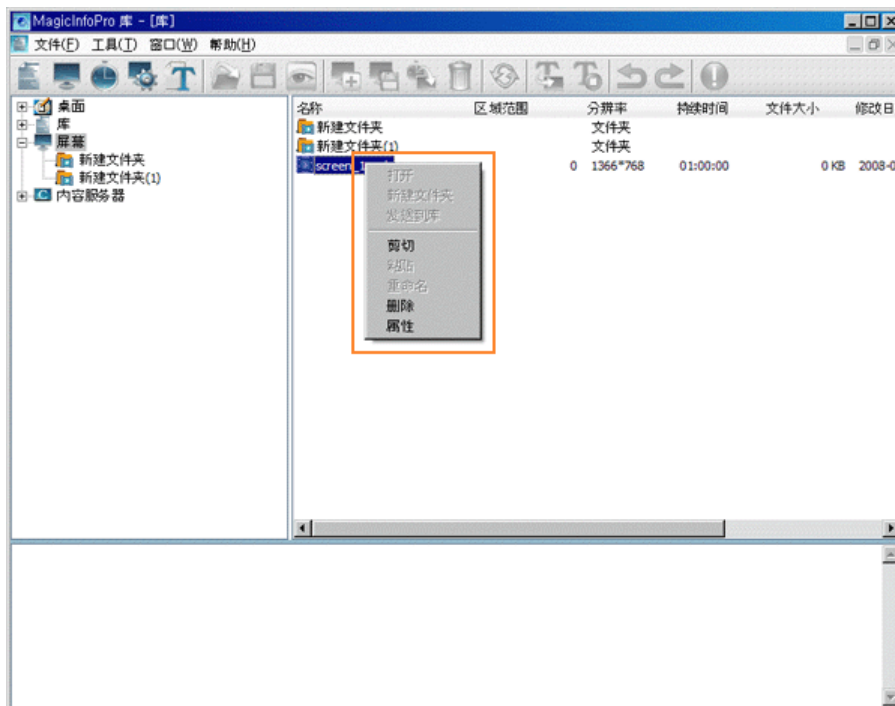

- Cut (剪切)：将所选的屏幕文件剪切到剪贴板，以便将其粘贴到其他位置。但是，在选中文件夹时此菜单项目将被禁用。
- Delete (删除)：删除选定的屏幕文件和文件夹。但是，如果选项包括表示上一级文件夹的“..”时，此菜单项目将被禁用。
- Property (属性)：显示所选屏幕文件的详细信息。您可为其输入一条注释。

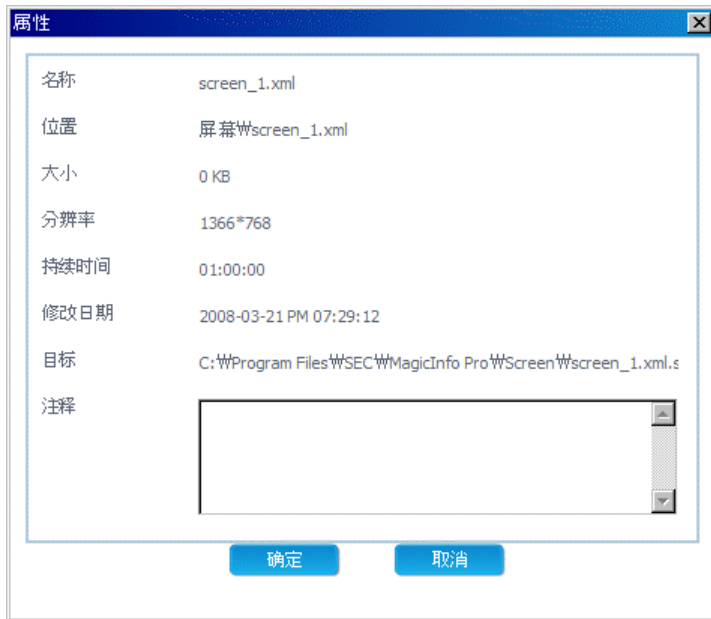

- 名称: 所选屏幕的名称
- 位置: 所选屏幕注册的位置
- 大小: 所选屏幕的大小。
- 分辨率: 所选屏幕的分辨率
- 持续时间: 所选屏幕的播放时间
- 修改日期: 所选屏幕最后修改的日期
- 目标: 所选屏幕的真正位置
- 注释: 用户为所选屏幕输入的注释。您可对其进行编辑。

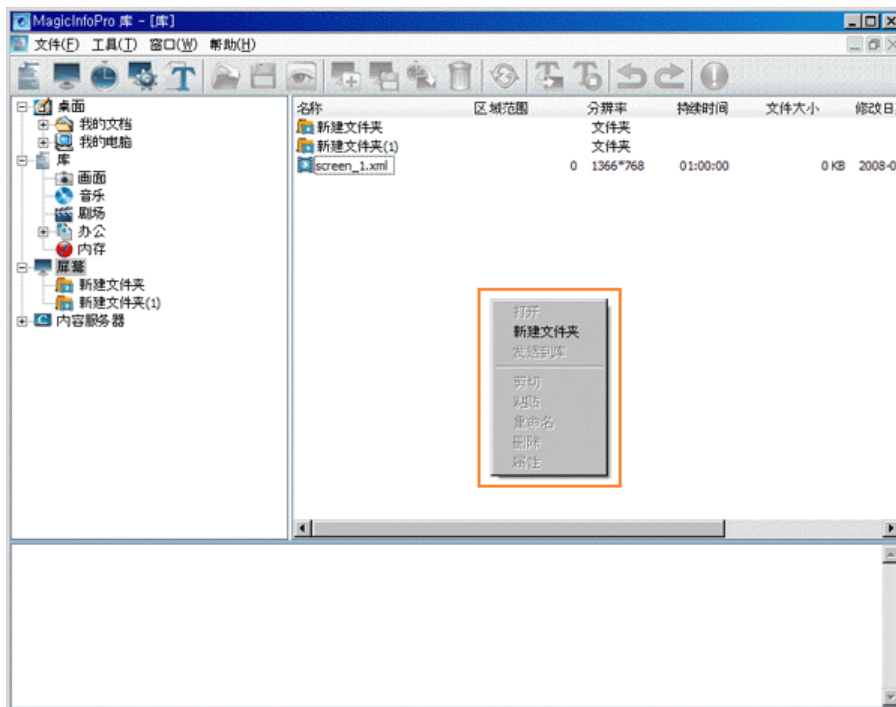

- New Folder (新建文件夹): 此菜单项仅在未选择文件夹或文件时启用。选择这一菜单项将在所选位置创建一个新文件夹。

#### 热键

- F2 键: 重命名所选文件夹。但无法重命名文件。
- Delete 键: 删除选定的文件夹、子文件夹和屏幕文件。
- Ctrl + X 键: 将所选的屏幕文件剪切到剪贴板, 以便将其粘贴到其他位置。但此热键不支持文件夹。
- Ctrl + V 键: 将剪切到剪贴板的屏幕文件粘贴到所选位置。

#### 浏览内容服务器

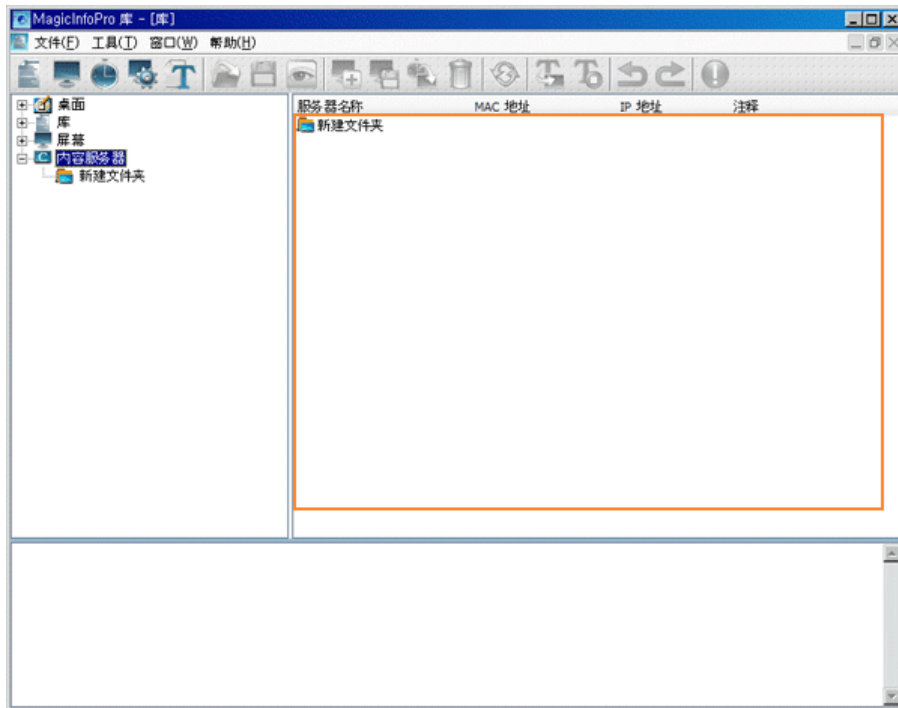

- 显示选定文件夹中的子文件夹和内容服务器。

- 功能：
  - 双击

- 双击 转到上一级文件夹。
- 双击 转到下一级文件夹。

- 拖放

- 如果将内容服务器拖放到树状视图或列表视图中的内容服务器文件夹，则这些内容服务器将被移动到该文件夹。但是此拖放功能不支持文件夹。

- 

#### 上下文菜单

- Open（打开）：如果对某文件夹单击 Open（打开），则将转到该文件夹。但是，在选中内容服务器时此菜单项目将被禁用。
- New Server（新建服务器）：仅当没有文件夹或文件选中时才可激活。您可使用此菜单项目为新服务器输入 MAC 地址、服务器名称和注释。

- MAC 地址：新建内容服务器的 MAC 地址
- 服务器名称：新建内容服务器的名称
- 注释：有关新建内容服务器的注释

- New Folder（新建文件夹）：此菜单项目仅在未选择文件夹或文件时启用。选择这一菜单项目将在所选位置创建一个新文件夹。
- Cut（剪切）：将所选的内容服务器剪切到剪贴板，以便将其粘贴到其他位置。但是，在选中文件夹时此菜单项目将被禁用。
- Paste（粘贴）：将剪切到剪贴板的内容服务器粘贴到所选位置。
- Rename（重命名）：重命名所选文件夹。但是，您仅可使用 Properties（属性）窗口重命名内容服务器。
- Delete（删除）：删除选定的内容服务器和文件夹。但是，如果选项包括表示上一级文件夹的“..”时，此菜单项目将被禁用。
- Properties（属性）：您可在此编辑所选内容服务器的 MAC 地址、服务器名称和注释。



- 1) MAC 地址：所选内容服务器的 MAC 地址。您可对其进行编辑。
- 2) 服务器名称：所选内容服务器的服务器名称。您可对其进行编辑。
- 3) IP 地址：所选内容服务器的 IP 地址。您不可对其进行编辑。
- \* 如果内容服务器至少进行了一次连接，则会显示 IP 地址。
- 4) 注释：有关所选内容服务器的注释。
- 5) History：显示内容服务器的同步历史记录。

热键

- F2 键：重命名所选文件夹。但无法重命名文件。
- Delete 键：删除选定的文件夹、子文件夹和内容服务器。
- Ctrl + X 键：将所选的内容服务器剪切到剪贴板，以便将其粘贴到其他位置。但此热键不支持文件夹。
- Ctrl + V 键：将剪切到剪贴板的内容服务器粘贴到所选位置。

内容服务器状态

- 当内容服务器已连接时显示此图标。
- 当内容服务器进行同步时显示此图标。
- 当内容服务器同步失败时显示此图标。
- 当内容服务器未连接时显示此图标。

输出视图

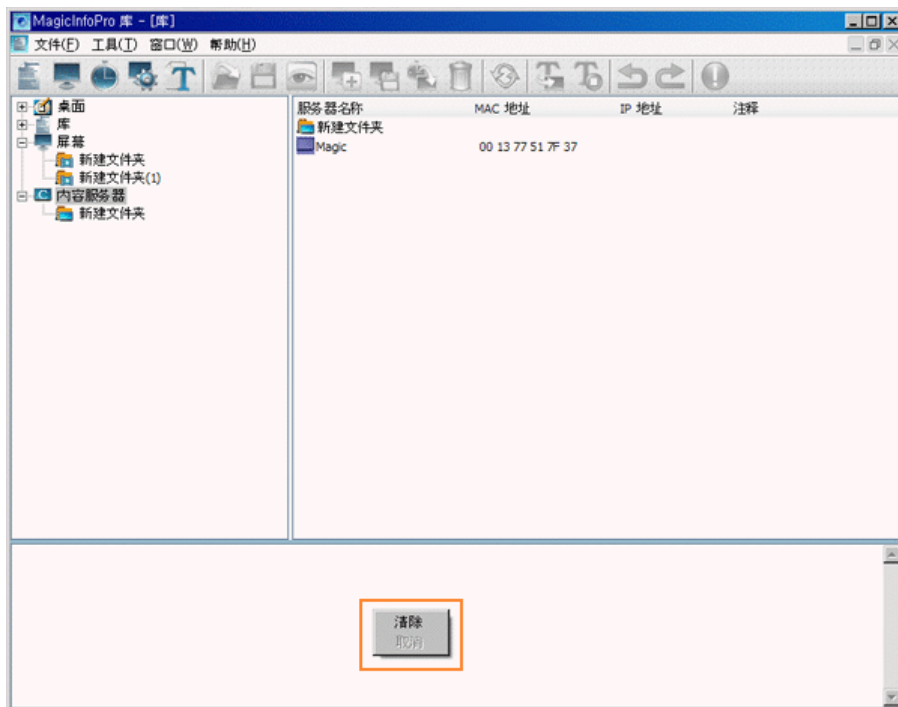

- 显示添加和删除库的进程和结果。您可使用此视图取消添加或删除命令。
- 上下文菜单
  - Clear (清除)：清除所有的库进程和结果消息。
  - Cancel (取消)：您可选择并取消尚未完成的库添加或删除命令。
- 热键

- Ctrl + C: 将所选消息复制到剪贴板, 以便将其粘贴到其他位置。

## Screen (屏幕)

## File (文件) 菜单

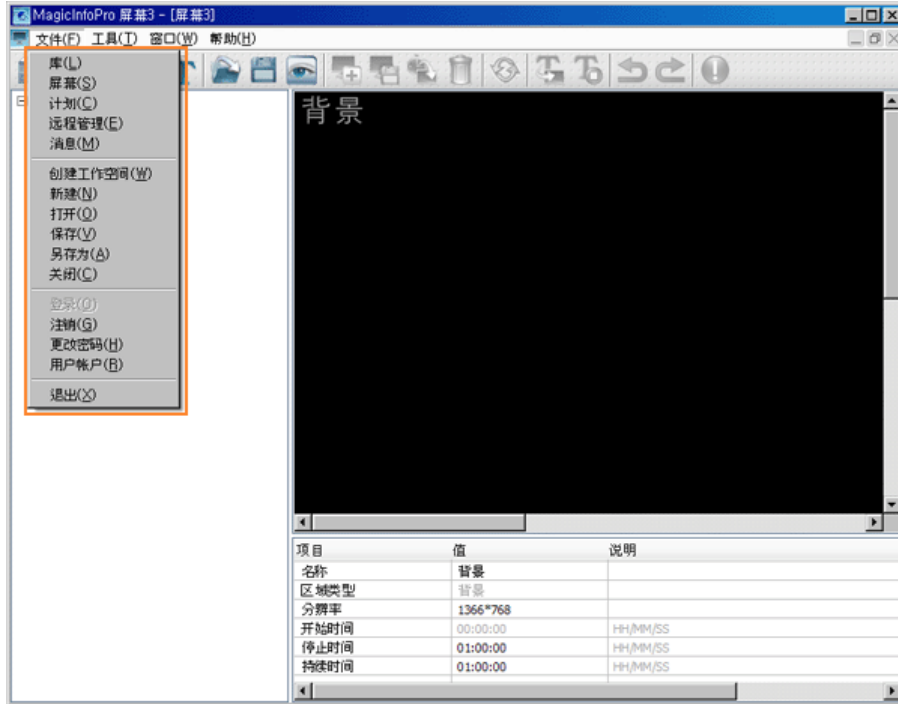

- Library (库) /Screen (屏幕) /Schedule (日程表) /Remote Management (远程管理) /Message (消息)
  - 为每个菜单项创建视图或选择已创建的视图，以便通过服务器对显示器执行屏幕日程表和进行基本控制。
- Create Workspace (创建工作空间)
  - 创建一个新屏幕视图以设计多个屏幕视图。您仅可对屏幕视图以外的其他类型视图创建一个视图。
- New (新建)
  - 初始化您正在操作的屏幕视图。如果有尚未保存的更改，系统会显示一个新窗口让您进行保存。
- Open (打开)
  - 打开屏幕文件。如果有尚未保存的更改，系统会显示一个新窗口让您进行保存。
- Save/Save As (保存/另存为)
  - 将更改保存到当前屏幕文件或另存为一个新的屏幕文件。
- Close (关闭)
  - 关闭您正在操作的屏幕视图。如果有尚未保存的更改，系统会显示一个新窗口让您进行保存。
- Log In (登录)
  - 您必须先登录服务器，然后才能使用其功能。您可登录服务器以执行服务器程序。您在安装 MagicInfo Pro 时输入的密码将默认变成 Administrator (管理员) 帐户的密码。
- Log Out (注销)
  - 您登录到服务器后可以注销。如果您从服务器注销，所有创建的视图都将关闭，并且如果有尚未保存的更改，系统就会显示一个新窗口让您进行保存。
- Change Password (更改密码)
  - 更改当前登录帐户的密码。
- User Account (用户帐户)
  - 创建、删除和更改能够登录服务器的用户帐户。可创建两种类型的帐户：Administrator (管理员) 帐户和 User Account (用户帐户)
    - Administrator (管理员)：拥有使用服务器所有功能的权限。
    - User (用户)：拥有使用除了更改服务器选项和用户帐户特性外的其他服务器功能的权限。
- Exit (退出)
  - 退出程序。如果有尚未保存的更改，系统会显示一个新窗口让您进行保存。

## ●●●●●●●●●● Tool (工具) 菜单

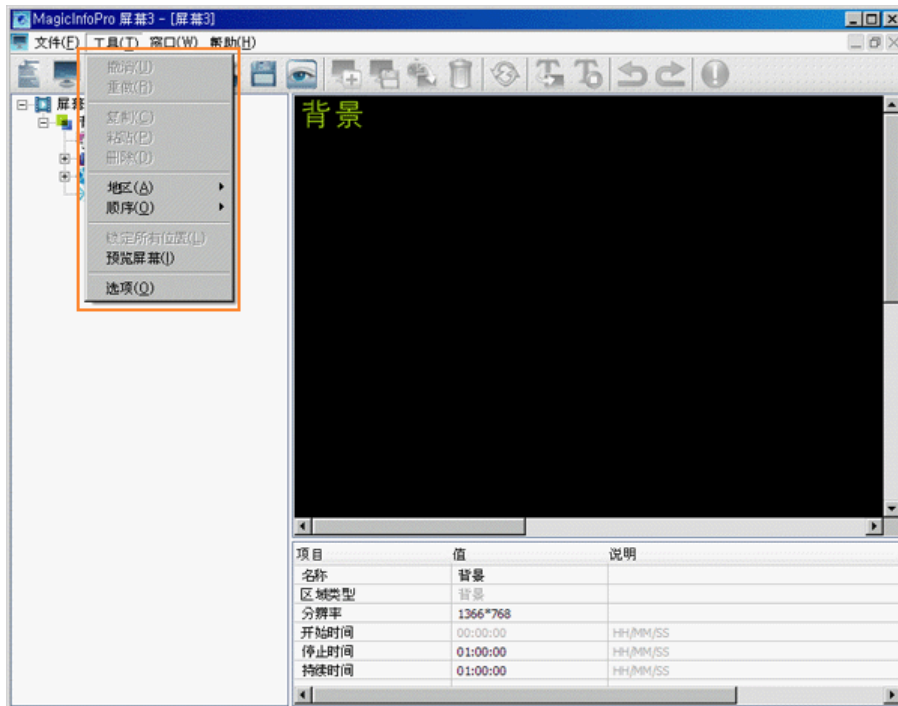

- Undo /Redo (撤消/重做)
  - 取消之前执行的命令或重新执行取消的命令。您可使用 Option (选项) 菜单更改可撤消的命令的最大数量。
- Copy (复制) /Paste (粘贴) /Delete (删除)
  - 复制、粘贴和删除当前所选的区域。
- Area (区域)
  - 选择要创建的区域类型。您可将区域拖放到 Screen Edit (屏幕编辑) 窗口创建一个区域。
    - 不可同时播放多个节目源区域。因此, 如果节目源区域的播放时间有所重叠, 则会播放其播放时间结束稍晚的节目源区域。  
(您可以为photo[相片]、movie[剧场]、Flash、web[万维网]、text[文本显示]或 source[节目源]添加区域。)
- Order (顺序)
  - 更改当前所选区域的顺序。
    - 节目源区域始终位于顶部位置。  
(Bring to Front[置于最前]、Send to Back[置于最后]、Bring Forward[前移一层]、Send Backward[后移一层])
- Lock All Position (锁定所有位置)
  - 锁定所有已创建区域的位置。区域在锁定后将无法使用鼠标更改其位置和大小。
- Preview Screen (预览屏幕)
  - 预览当前状态。将显示一个单独的预览窗口。要关闭预览窗口, 双击该窗口或按 ESC 键。
    - 您无法预览节目源和背景 office 文件。
- Option (选项)
  - 更改服务器设置。更多信息, 请参阅 Option (选项) 部分。

## ●●●●●●●●●● Screen (屏幕)



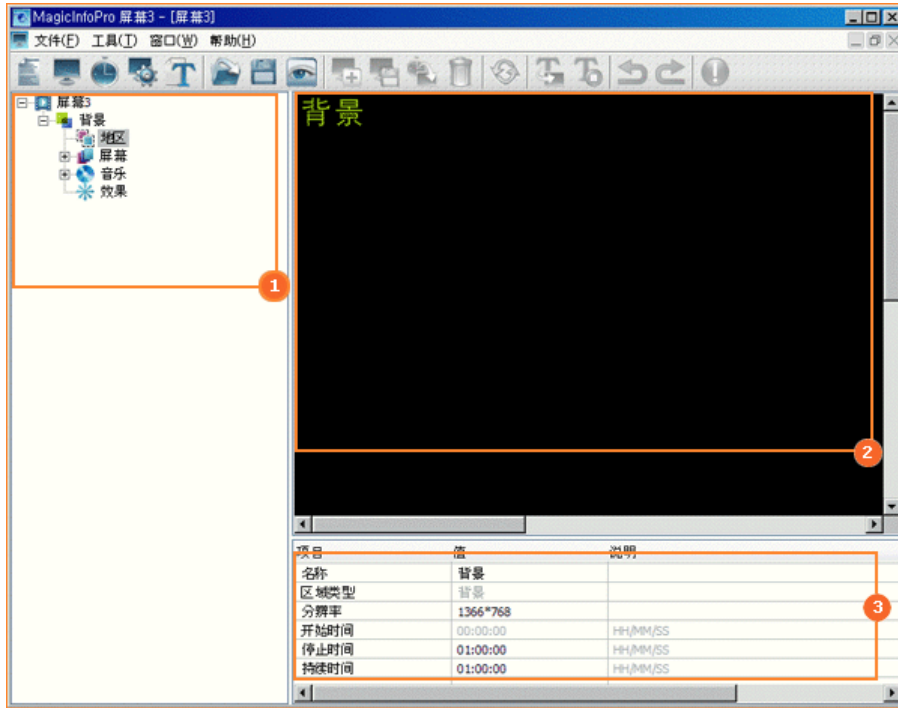

- ① 树状视图
- ② 编辑视图
- ③ 列表视图

### ● 树状视图

按照编辑视图中创建的区域顺序创建一个树状视图。您可以通过树状视图检查当前在编辑视图中选定的区域。如果您选择某区域的属性，则列表视图中将显示属性的详细信息。

### 上下菜单

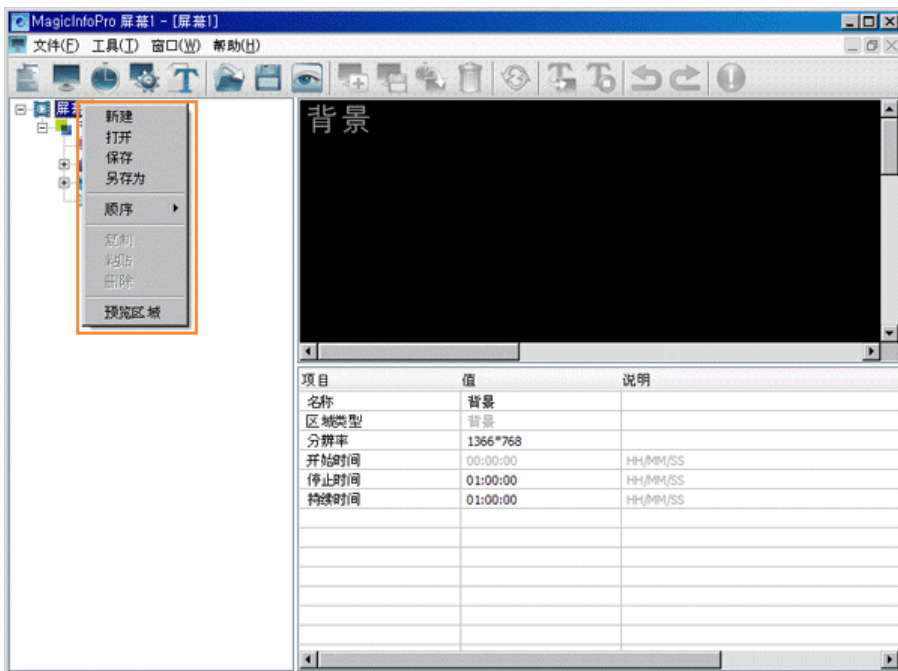

- New (新建)：初始化您正在操作的屏幕视图。如果有尚未保存的更改，系统会显示一个新窗口让您进行保存。
- Open (打开)：打开屏幕文件。如果有尚未保存的更改，系统会显示一个新窗口让您进行保存。
- Save/Save As (保存/另存为)：将更改保存到当前屏幕文件或另存为一个新的屏幕文件。
- Order (顺序)：更改当前所选区域的顺序。
- 节目源区域始终位于顶部位置。

(Bring to Front[置于最前]、Send to Back[置于最后]、Bring Forward[前移一层]、Send Backward[后移一层])

- Copy (复制)/Paste (粘贴)/Delete (删除)：复制、粘贴和删除当前所选的区域。
  - Preview Area (预览区域)：预览当前所选区域的当前状态。
-  您无法预览节目源和背景 office 文件。

## ● Background (背景)

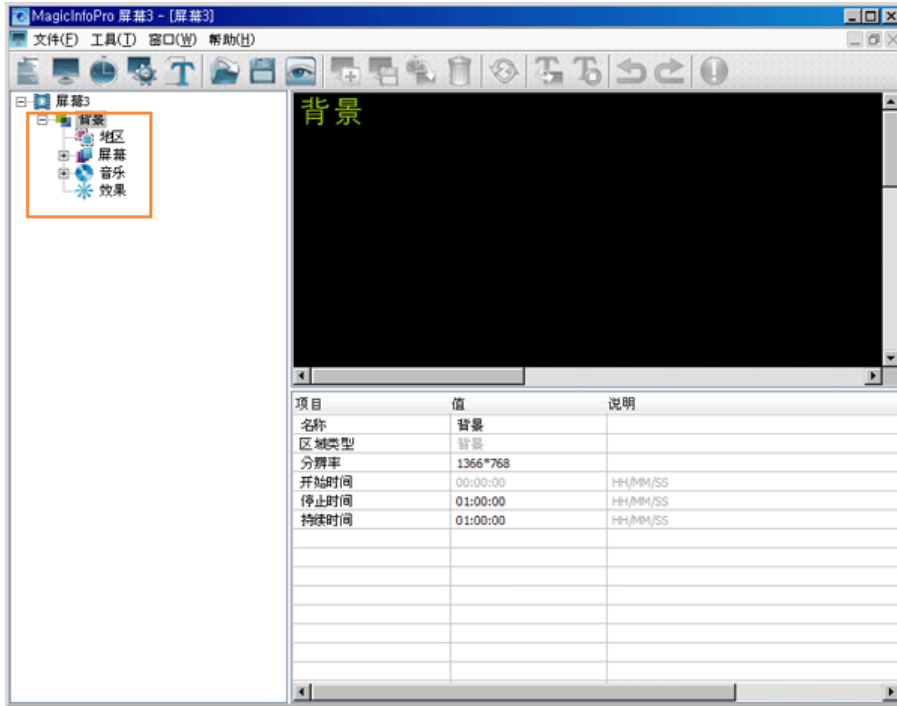

此功能用于配置所有屏幕的背景。背景由 Area (区域)、Screen (屏幕)、Music (音乐) 和 Effect (效果) 功能组成。如果将某颜色或相片用作背景, 则您可随意将其他区域 (例如 movie[影片]和 text[文本显示]) 放置到背景上, 以组建各种各样的屏幕。如果将 office 文件或外部输入用作背景, 则您无法将其他区域放置带背景上, 而需要组建只含背景的背景。Area (区域) 功能用于设置背景的大小和屏幕播放的总时间。Screen (屏幕) 功能用于设置希望使用的背景内容。Music (音乐) 功能用于设置背景音乐。Effect (效果) 功能用于设置背景改变时使用的效果。

## ● Area (区域)

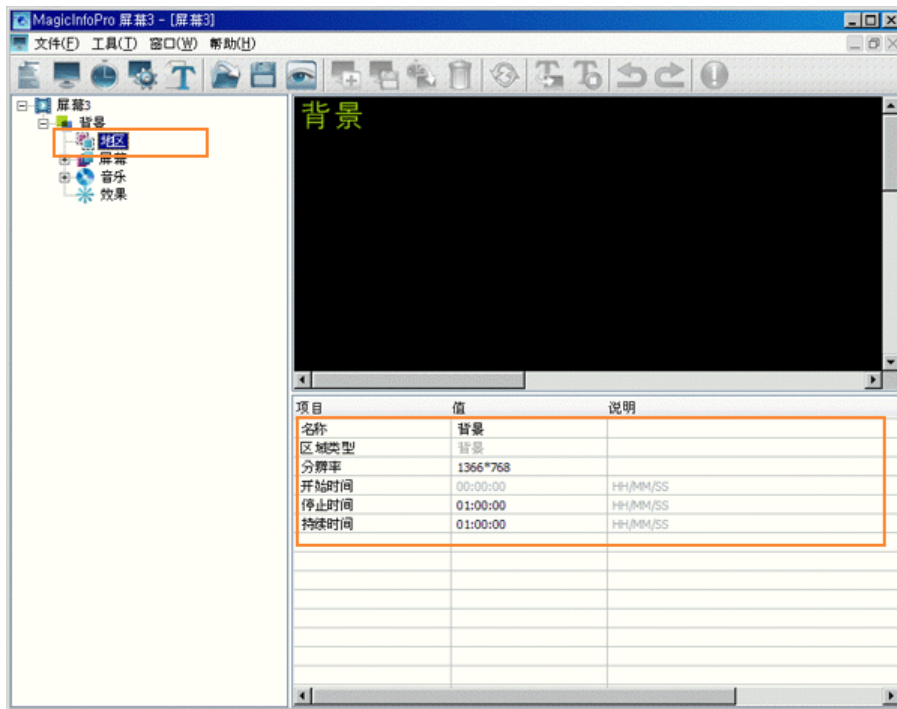

- Name (名称)：更改背景名称。  
 + 您不能使用另一个显示器已在使用的区域名称。
- Resolution (分辨率)：更改背景的分辨率。您可添加一个新分辨率并使用 Options (选项) 菜单设置默认的分辨率。
- Start Time (开始时间)、Stop Time (停止时间) 和 Duration (持续时间)：按分钟设置背景的播放时间。  
 + 背景的播放时间变为屏幕的播放时间。该时间不可比背景中的区域的播放时间短。

● Screen (屏幕)

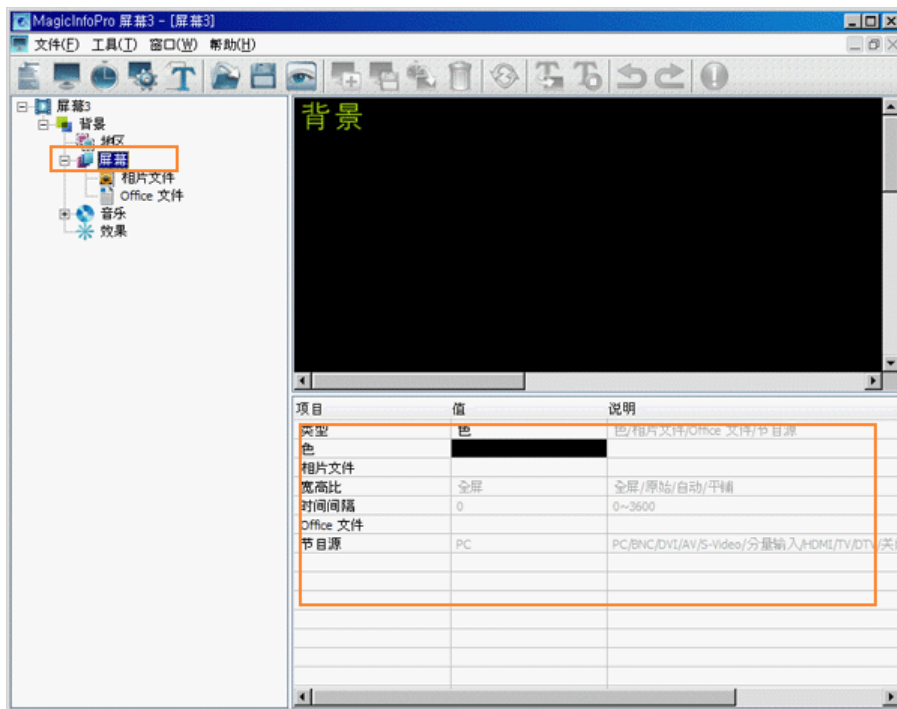

- Type (类型)：设置背景 (Color[色]、Photo File[相片文件]、Office File[Office 文件]、Source List[节目源列表]) 的类型。  
 + 如果选择 Office File (Office 文件) 或 Source List (节目源列表)，则将无法创建其他区域。
- Color (色)：在背景类型设置为 Color (色) 时选择要使用的颜色。
- Photo File (相片文件)：在背景类型设置为 Photo File (相片文件) 时选择相片文件。
- Aspect Ratio (宽高比)：当背景类型设置为 Photo File (相片文件) 时，可选择相片文件的宽高比。
  - Full (全屏)：将相片文件放大或缩小，以适合整个背景。
  - Original (原始)：相片文件以原始大小显示。
  - Auto (自动)：将相片文件放大或缩小，以适应背景并保持原始宽高比。

- **Tile (平铺)**：相片文件在整个背景范围内连续平铺。
- ▢ **Time Interval (时间间隔)**：当背景类型设置为 **Photo File (相片文件)** 时，可设置相片文件幻灯片播放的时间间隔。
- ▢ **Office File (Office 文件)**：当背景类型设置为 **Office File (Office 文件)** 时选择 **office** 文件。
  - ➕ 您可使用 **Power Point、Excel、Word** 或 **PDF** 文件创建背景。所使用的 **office** 文件并未配置为一个区域，仅在背景中以 **Full (全屏)** 模式显示。要使用 **office** 文件，您必须在产品上安装相应的查看程序。
  - ➕ 您仅可选择一个 **office** 文件。
- ▢ **Source List (节目源)**：在背景类型设置为 **Source List (节目源)** 时选择节目源。
  - ➕ 您仅可选择一个节目源。

● **Photo File (相片文件) / Office File (Office 文件) / Music File (音乐文件)**

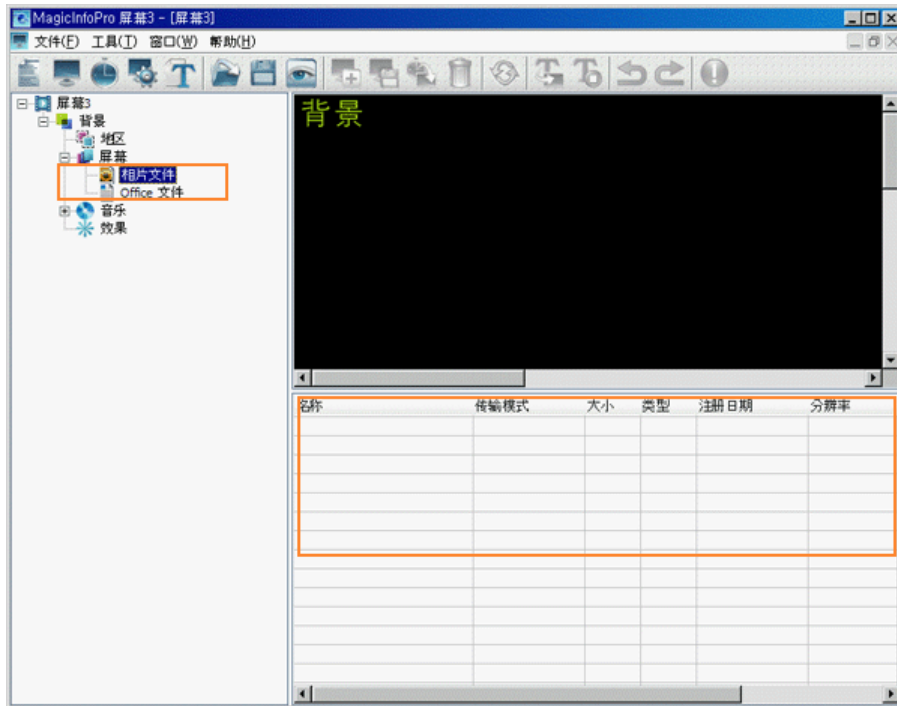

- ▢ 更改所选的各类文件的详细属性和传输模式。

- **Transfer Mode (传输模式)**：更改所选文件传输到显示器的模式。
- **Download (下载)**：将文件下载到显示器并播放。
- **Stream (流)**：将文件以流媒体形式传输到显示器。
- 上下文菜单：**Add (添加)**、**Delete (删除)**、**Up (向上)** 和 **Down (向下)**：添加和删除文件并更改播放顺序。

● **Music (音乐)**

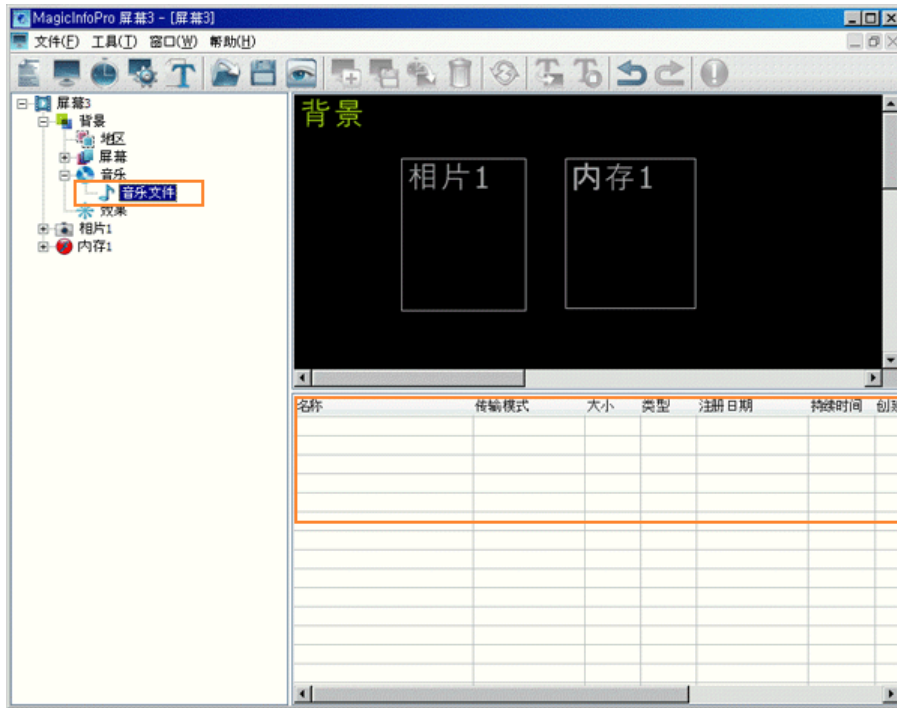

- 📌 Sound (伴音)：打开或关闭背景伴音。
- 📌 Music File (音乐文件)：为背景选择一个音乐文件。
- 📌 Volume (音量)：控制背景音乐的音量。
- 📌 Repeat (重复)：可重复播放音乐文件。当设置为 Repeat (重复) 时，音乐文件可在创建的背景中重复播放。

● Effect (效果)

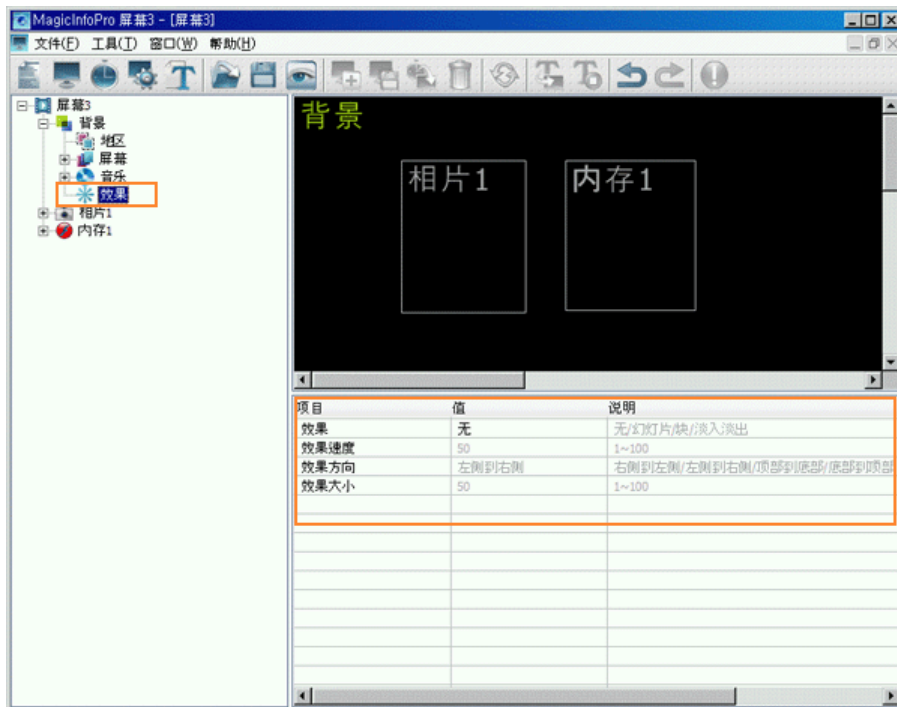

- 📌 Effect (效果)：选择背景创建后应用的效果类型。
  - None (无)：不使用效果。
  - Slide (幻灯片)：背景在创建后将移动显示。
  - Block (块)：背景在创建后将显示块状。
  - Fade In (淡入淡出)：背景在创建后会淡入淡出。
- 📌 Effect Speed (效果速度)：调整正在创建的效果的速度。
- 📌 Effect Direction (效果方向)：设置在选择 Slide (幻灯片) 效果时移动的方向。
- 📌 Effect Size (效果大小)：设置在选择 Block (块) 效果时块的大小。

## ● Photo (相片)

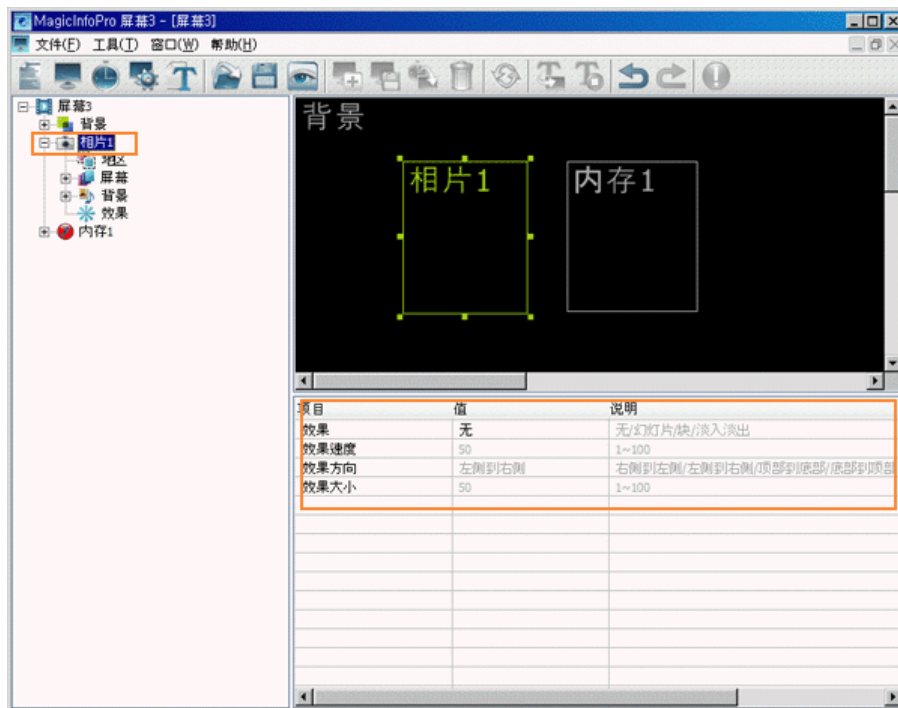

本功能适合使用相片文件配置屏幕，它由 Area (区域)、Screen (屏幕)、Background (背景) 和 Effect (效果) 功能组成。Area (区域) 功能用于设置相片显示的位置和时间及持续显示的时间。Screen (屏幕) 功能用于选择相片文件和显示方式。Background (背景) 功能用于设置相片显示时的背景图像和音乐。Effect (效果) 功能用于设置背景变化时的效果。以下部分描述了与 Photo (相片) 功能结合使用的详细选项。

## ● Area (区域)

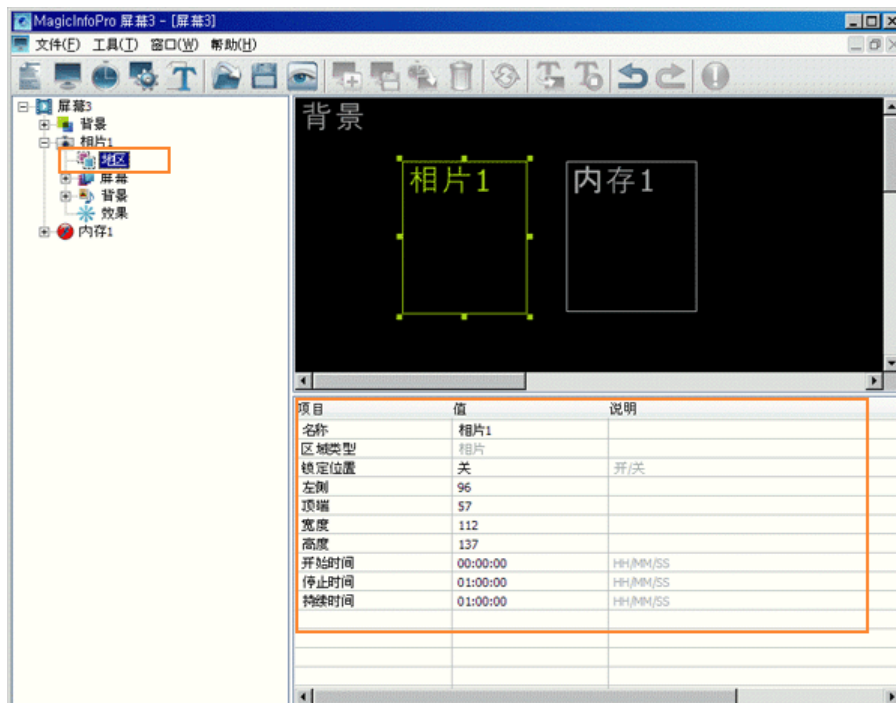

- Name (名称)：更改区域名称。
  - 您不能使用另一个显示器已在使用的区域名称。
- Lock Position (锁定位置)：锁定区域的位置。
- Left (左侧)、Top (顶端)、Width (宽度) 和 Height (高度)：更改区域的位置和大小。
  - 区域位置必须在背景范围以内，区域大小不可大于背景大小。
- Start (开始时间)、Stop (停止时间) 和 Duration (持续时间)：按秒设置播放时间。
  - 播放时间不可比背景的播放时间长。

● Screen (屏幕)

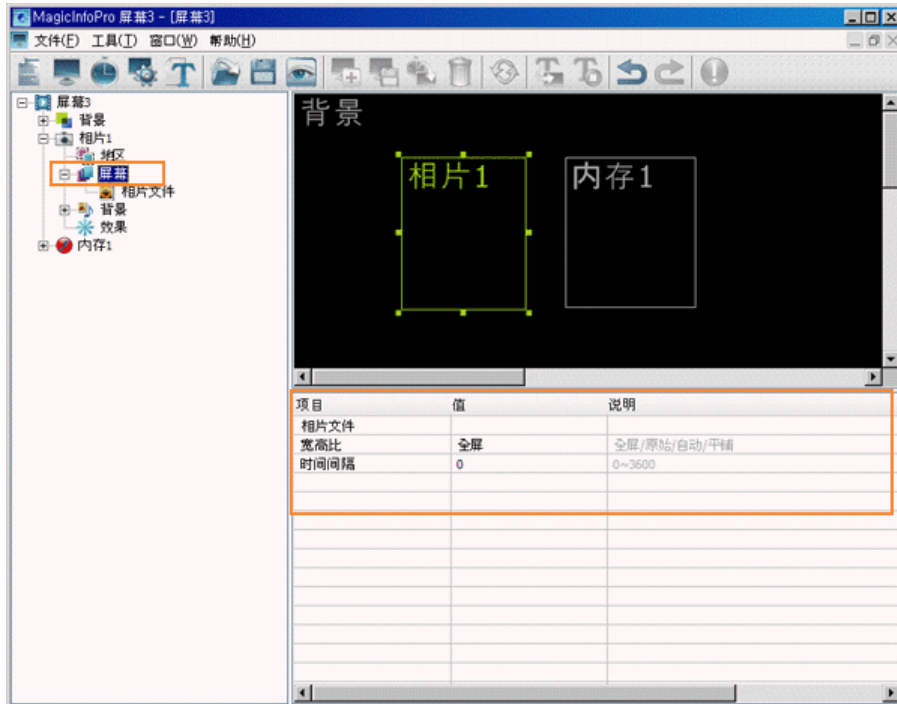

- ▣ Photo File (相片文件)：选择在 Photo (相片) 区域中播放的相片文件。
- ▣ Aspect Ratio (宽高比)：选择在 Photo (相片) 区域中播放的相片文件的高宽比。
  - Full (全屏)：将相片文件放大或缩小，以适合整个背景。
  - Original (原始)：相片文件以原始大小显示。
  - Auto (自动)：将相片文件放大或缩小，以适应背景并保持原始高宽比。
  - Tile (平铺)：相片文件在整个背景范围内连续平铺。
- ▣ Time Interval (时间间隔)：设置所选相片文件之间的幻灯显示的时间间隔。

● Background (背景)

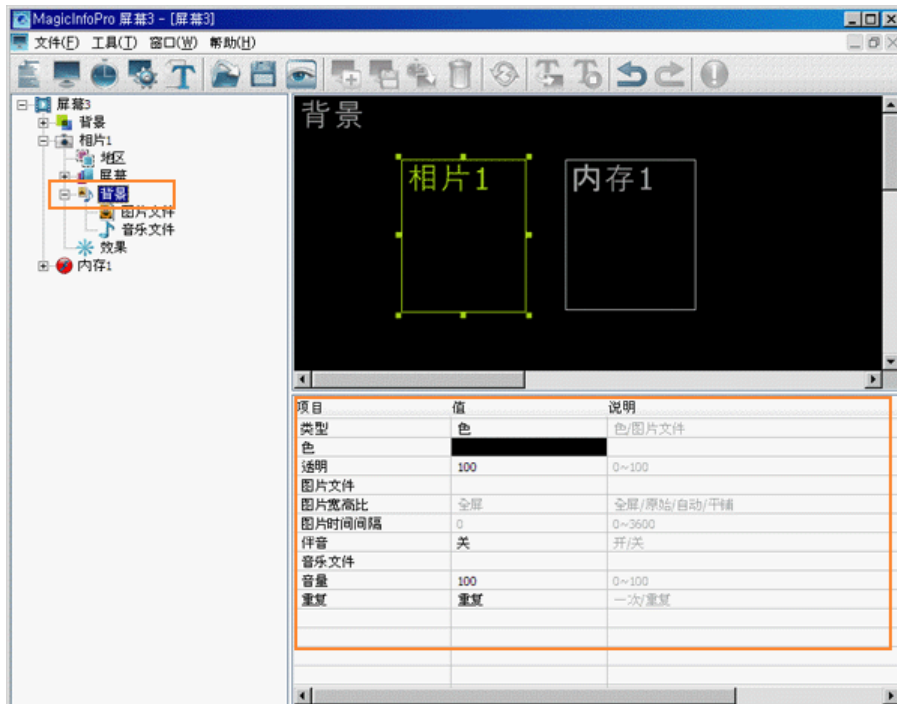

- ▣ Type (类型)：设置 Photo (相片) 区域的背景类型 (Color[色]和 Picture File[图片文件])。
- ▣ Color (色)：在 Photo (相片) 区域的背景类型设置为 Color (色) 时选择颜色。
- ▣ Transparency (透明)：在 Photo (相片) 区域的背景类型设置为 Color (色) 时选择透明度。
  - 如果将 Transparency (透明) 的值设置小于 100，则放置在当前区域下面的区域将会透明显示。但是，如果其中一个区域正在播放 Movie (剧场)，则透明功能不会影响到 Movie (剧场) 区域。

- Picture File (图片文件)：在 Photo (相片) 区域的背景类型设置为 Picture File (图片文件) 时选择相片文件。
- Picture Aspect Ratio (图片宽高比)：在 Photo (相片) 区域的背景类型设置为 Picture File (图片文件) 时选择相片文件的宽高比。
  - Full (全屏)：将相片文件放大或缩小，以适合整个背景。
  - Original (原始)：相片文件以原始大小显示。
  - Auto (自动)：将相片文件放大或缩小，以适应背景并保持原始高宽比。
  - Tile (平铺)：相片文件在整个背景范围内连续平铺。
- Picture Time Interval (图片时间间隔)：在 Photo (相片) 区域的背景类型设置为 Picture File (图片文件) 时，设置所选相片文件之间的幻灯片播放的时间间隔。
- Sound (伴音)：打开或关闭 Photo (相片) 区域的背景伴音。
- Music File (音乐文件)：在 Photo (相片) 区域选择用作背景的音乐文件。
- Volume (音量)：控制 Photo (相片) 区域的背景音乐的音量。
- Repeat (重复)：可重复播放音乐文件。当设置为 Repeat (重复) 时，可在 Photo (相片) 区域创建的背景中重复播放音乐文件。

● Photo File (相片文件) / Office File (Office 文件) / Music File (音乐文件)

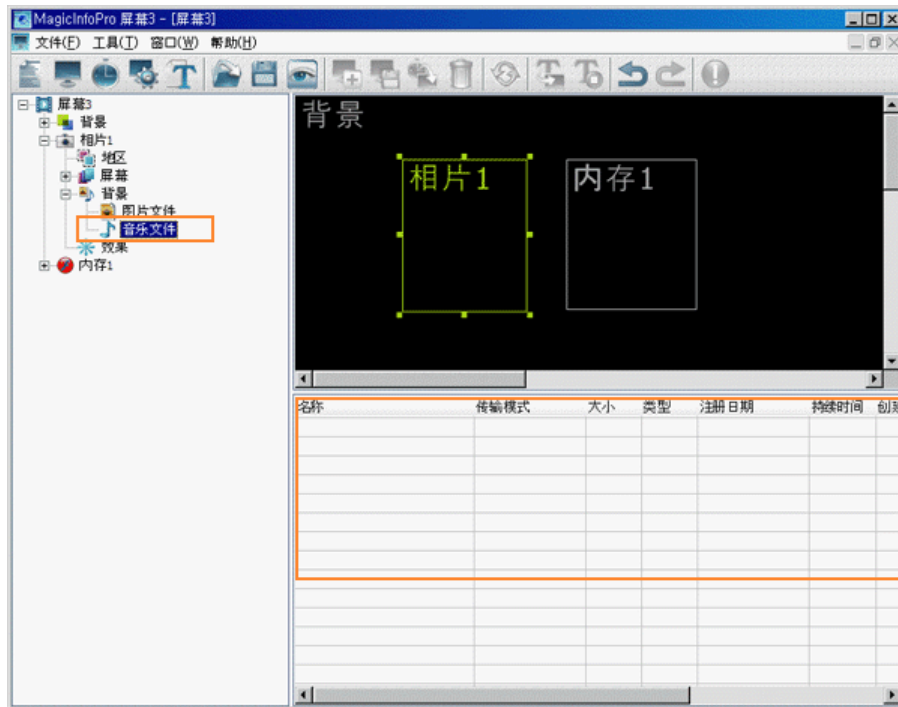

- 更改所选的各类文件的详细属性和传输模式。
  - Transfer Mode (传输模式)：更改所选文件传输到显示器的模式。
  - Download (下载)：将文件下载到显示器并播放。
  - Stream (流)：将文件以流媒体形式传输到显示器。
  - 上下文菜单：Add (添加)、Delete (删除)、Up (向上) 和 Down (向下)：添加和删除文件并更改播放顺序。

● Effect (效果)



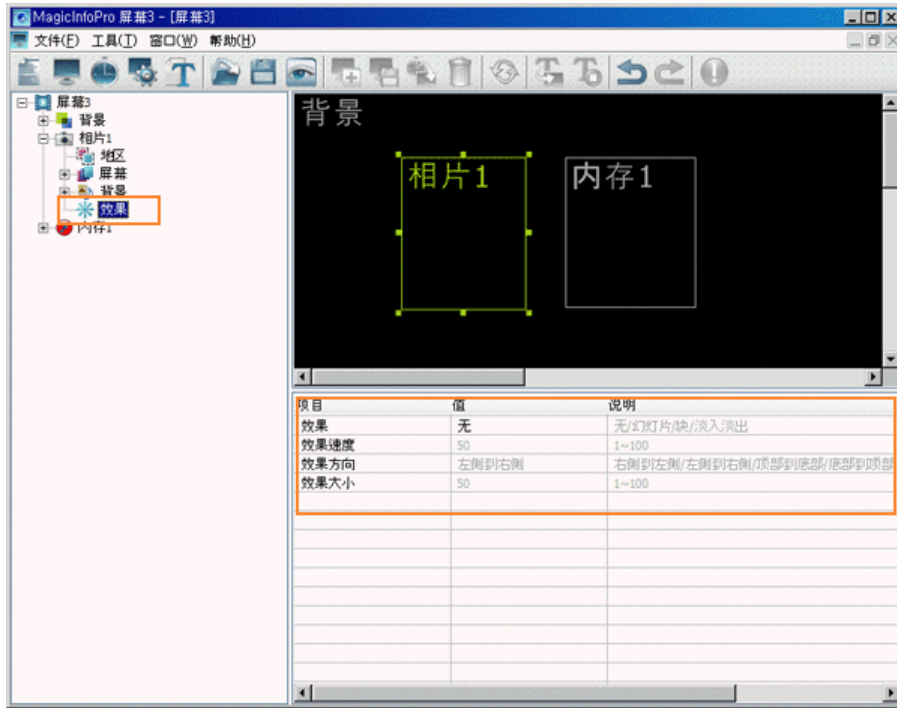

- Effect (效果)：选择创建 Photo (相片) 区域后应用的效果类型。
  - None (无)：不使用效果。
  - Slide (幻灯片)：Photo (相片) 区域在创建后将会移动显示。
  - Block (块)：Photo (相片) 区域在创建后将显示块状。
  - Fade In (淡入淡出)：Photo (相片) 区域在创建后会淡入淡出。
- Effect Speed (效果速度)：调整正在创建的效果的速度。
- Effect Direction (效果方向)：设置在选择 Slide (幻灯片) 效果时移动的方向。
- Effect Size (效果大小)：设置在选择 Block (块) 效果时块的大小。

#### ● Movie (剧场)

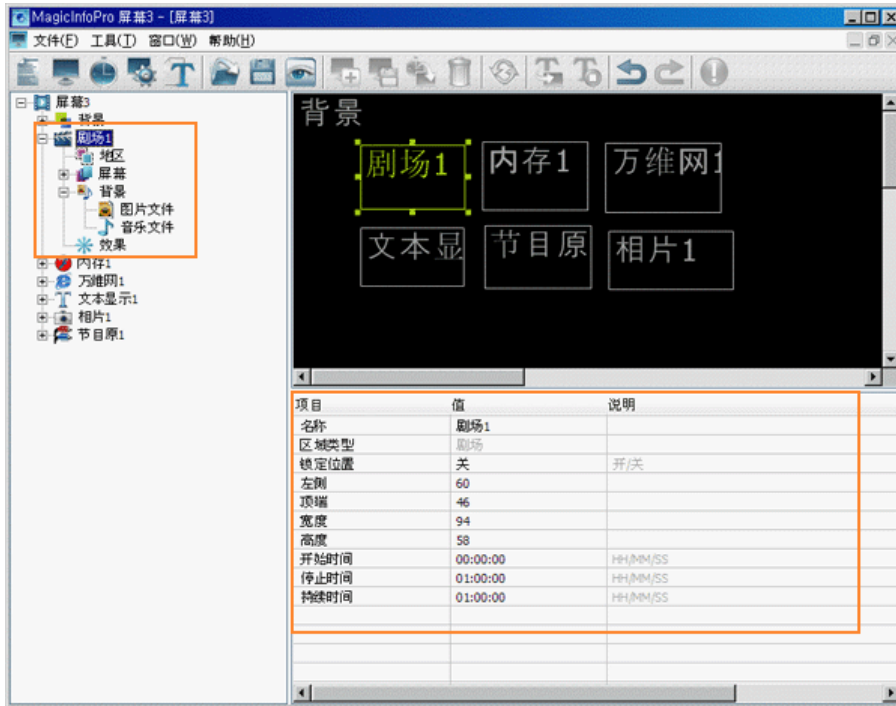

本功能适合使用影片文件配置屏幕，它由 Area (区域)、Screen (屏幕)、Background (背景) 和 Effect (效果) 功能组成。Area (区域) 功能可设置影片播放的位置和时间及持续播放时间。Screen (屏幕) 功能用于选择影片文件和播放方式。Background (背景) 功能用于设置播放影片时的背景图像和音乐。Effect (效果) 功能用于设置背景变化时使用的效果。

#### ● Area (区域)

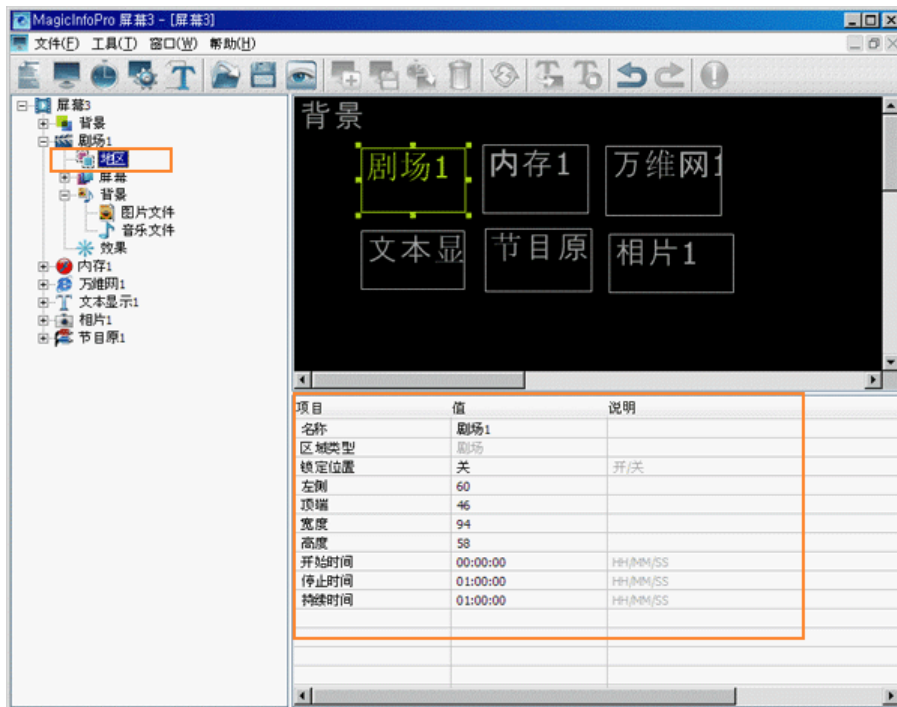

- Name (名称)：更改区域名称。  
 + 您不能使用另一个显示器已在使用的区域名称。
- Lock Position (锁定位置)：锁定区域的位置。
- Left (左侧)、Top (顶端)、Width (宽度) 和 Height (高度)：更改区域的位置和大小。  
 + 区域位置必须在背景范围以内，区域大小不可大于背景大小。
- Start (开始时间)、Stop (停止时间) 和 Duration (持续时间)：按秒设置播放时间。  
 + 播放时间不可比背景的播放时间长。

● Screen (屏幕)

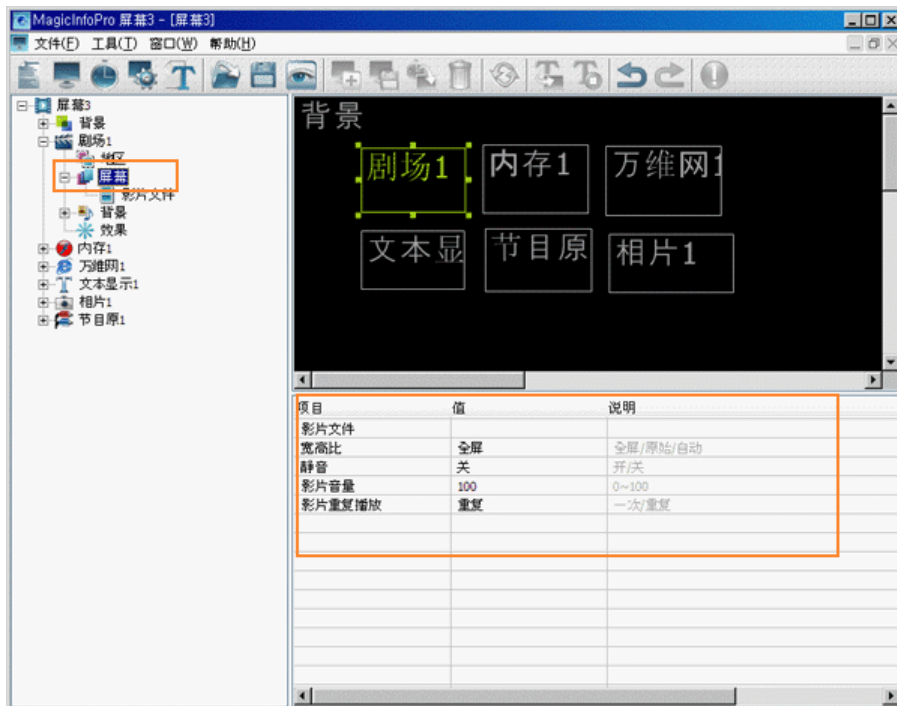

- Movie File (影片文件)：选择在 Movie (剧场) 区域播放的影片文件。
- Aspect Ratio (宽高比)：选择在 Movie (剧场) 区域中播放的影片文件的宽高比。
  - Full (全屏)：将影片文件放大或缩小，以适合整个背景。
  - Original (原始)：影片文件以原始大小显示。
  - Auto (自动)：将影片文件放大或缩小，以适应背景并保持原始宽高比。
- Mute (静音)：将在 Movie (剧场) 区域中播放的影片文件的伴音静音。

Movie Volume (影片音量)：控制在 Movie (剧场) 区域中播放的影片文件的音量。

- Movie Repeat (影片重复播放)：可重复播放影片文件。当设置为 Repeat (重复) 时，影片文件可在创建的背景中重复播放。

#### ● Background (背景)

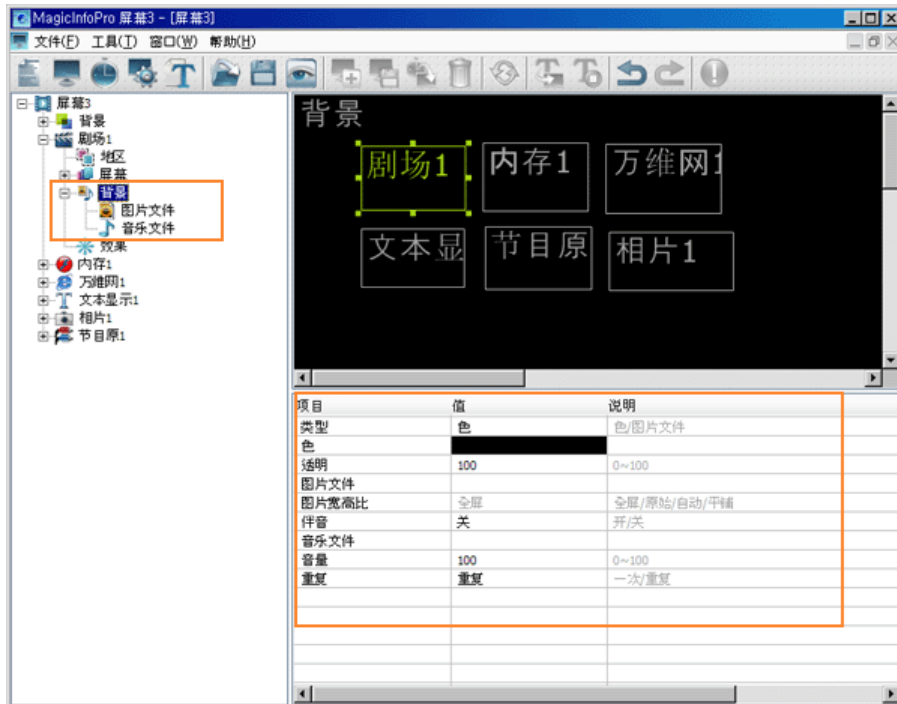

- Type (类型)：设置 Movie (剧场) 区域的背景类型 (Color[色]和 Picture File[图片文件])。

- Color (色)：在 Movie (剧场) 区域的背景类型设置为 Color (色) 时选择颜色。

- Transparency (透明)：在 Movie (剧场) 区域的背景类型设置为 Color (色) 时选择透明度。

如果将 Transparency (透明) 的值设置小于 100，则放置在当前区域下面的区域将会透明显示。但是，如果其中一个区域正在播放 Movie (剧场)，则透明功能不会影响到 Movie (剧场) 区域。

- Picture File (图片文件)：在 Movie (剧场) 区域的背景类型设置为 Picture File (图片文件) 时选择相片文件。

在 Movie (剧场) 区域仅可选择一个图片文件。

- Picture Aspect Ratio (图片宽高比)：在 Movie (剧场) 区域的背景类型设置为 Picture File (图片文件) 时，选择在 Movie (剧场) 区域播放的相片文件的宽高比。

- Full (全屏)：将相片文件放大或缩小，以适合整个背景。
- Original (原始)：相片文件以原始大小显示。
- Auto (自动)：将相片文件放大或缩小，以适应背景并保持原始宽高比。
- Tile (平铺)：相片文件在整个背景范围内连续平铺。

- Sound (伴音)：打开或关闭 Movie (剧场) 区域的背景伴音。

- Music File (音乐文件)：在 Movie (剧场) 区域选择用作背景的音乐文件。

- Volume (音量)：控制 Movie (剧场) 区域中的背景音乐的音量。

- Repeat (重复)：可重复播放音乐文件。当设置为 Repeat (重复) 时，可在 Movie (剧场) 区域创建的背景中重复播放音乐文件。

#### ● Movie File (影片文件) / Picture File (图片文件) / Music File (音乐文件)

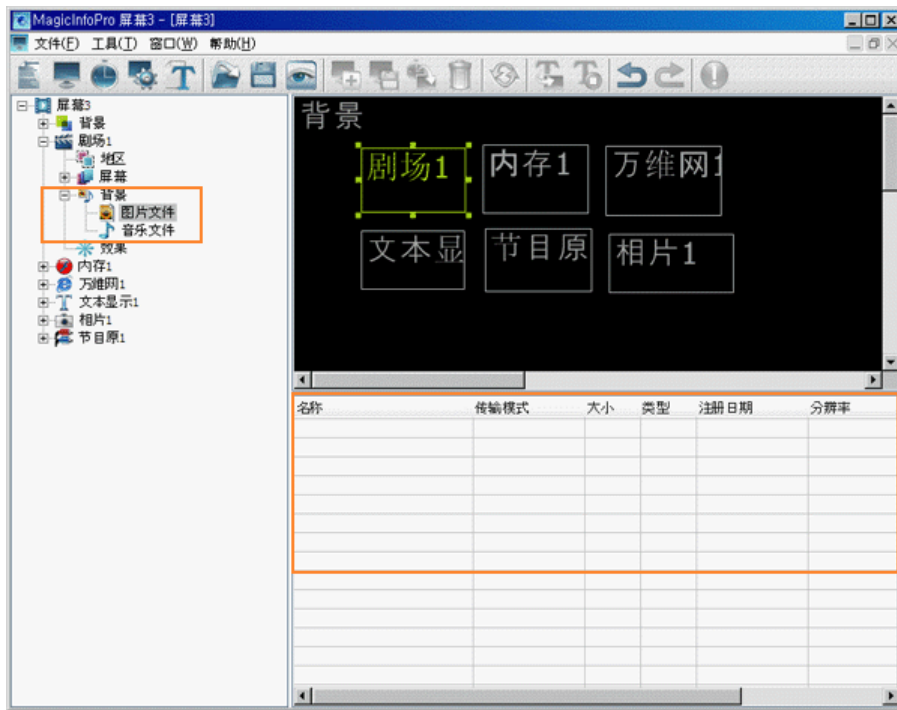

更改所选的各类文件的详细属性和传输模式。

- Transfer Mode (传输模式)：更改所选文件传输到显示器的模式。
- Download (下载)：将文件下载到显示器并播放。
- Stream (流)：将文件以流媒体形式传输到显示器。
- 上下文菜单：Add (添加)、Delete (删除)、Up (向上) 和 Down (向下)：添加和删除文件并更改播放顺序。

● Effect (效果)

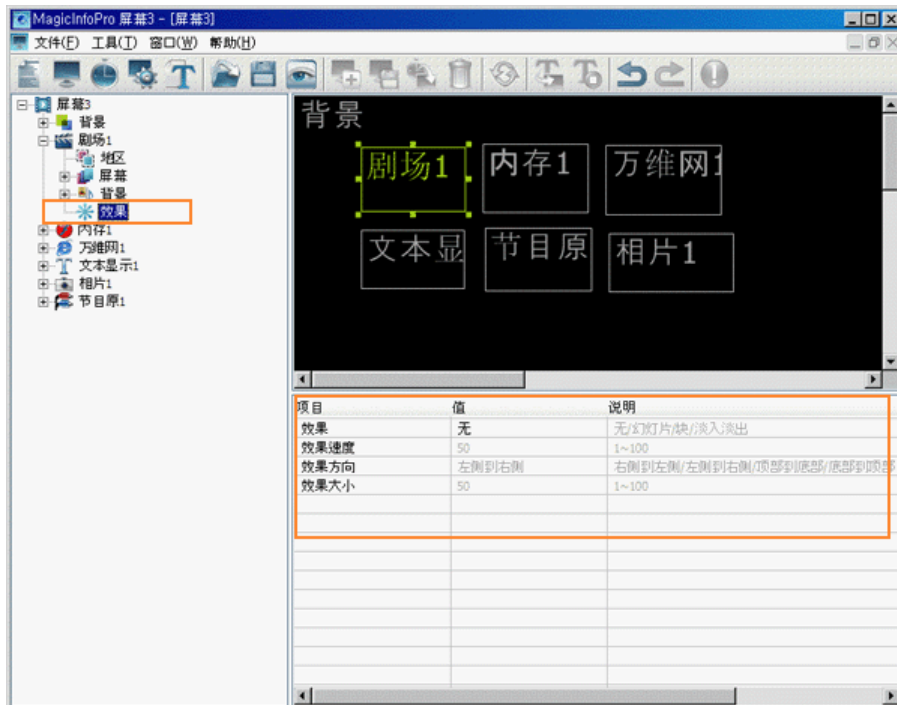

- Effect (效果)：选择创建 Movie (剧场) 区域后应用的效果类型。
  - None (无)：不使用效果。
  - Slide (幻灯片)：Movie (剧场) 区域在创建后将移动显示。
  - Block (块)：Movie (剧场) 区域在创建后将显示块状。
  - Fade In (淡入淡出)：Movie (剧场) 区域在创建后会淡入淡出。
- Effect Speed (效果速度)：调整正在创建的效果的速度。
- Effect Direction (效果方向)：设置在选择 Slide (幻灯片) 效果时移动的方向。
- Effect Size (效果大小)：设置在选择 Block (块) 效果时块的大小。

## Flash

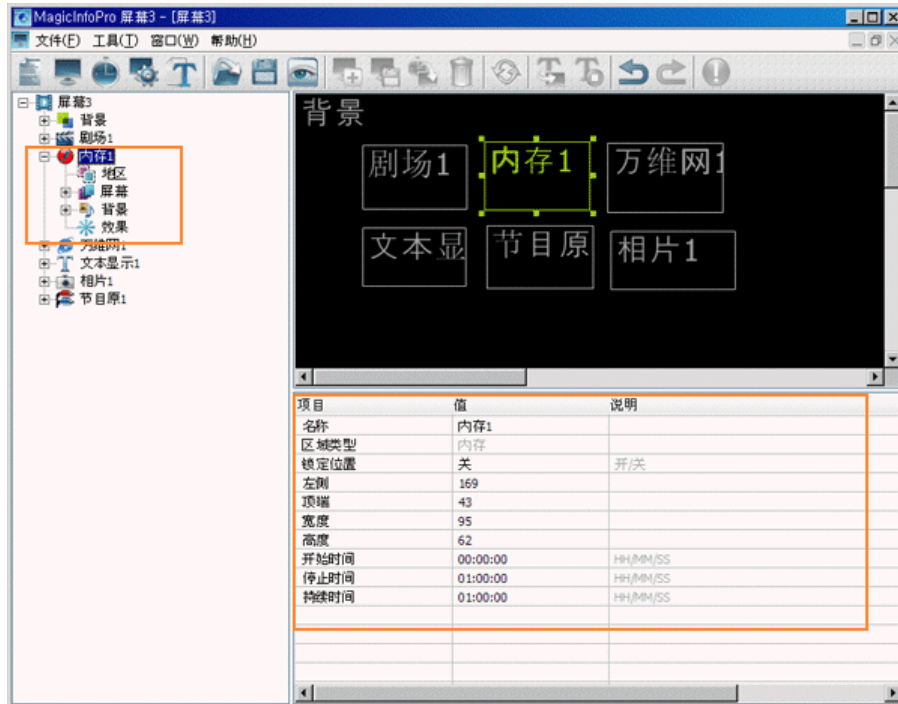

本功能适合使用 Macromedia Flash 文件配置屏幕，它由 Area（区域）、Screen（屏幕）、Background（背景）和 Effect（效果）功能组成。Area（区域）功能可设置影片播放的位置和时间及持续播放时间。Screen（屏幕）功能用于设置 Flash 文件和播放方式。Background（背景）功能用于设置播放 Flash 文件时背景图像和音乐。Effect（效果）功能用于设置背景变化时的效果。

✚ 如果安装服务器的 PC 上未安装 Flash 播放器，则可能无法正常操作。确保安装了 Flash 播放器。

### Area（区域）

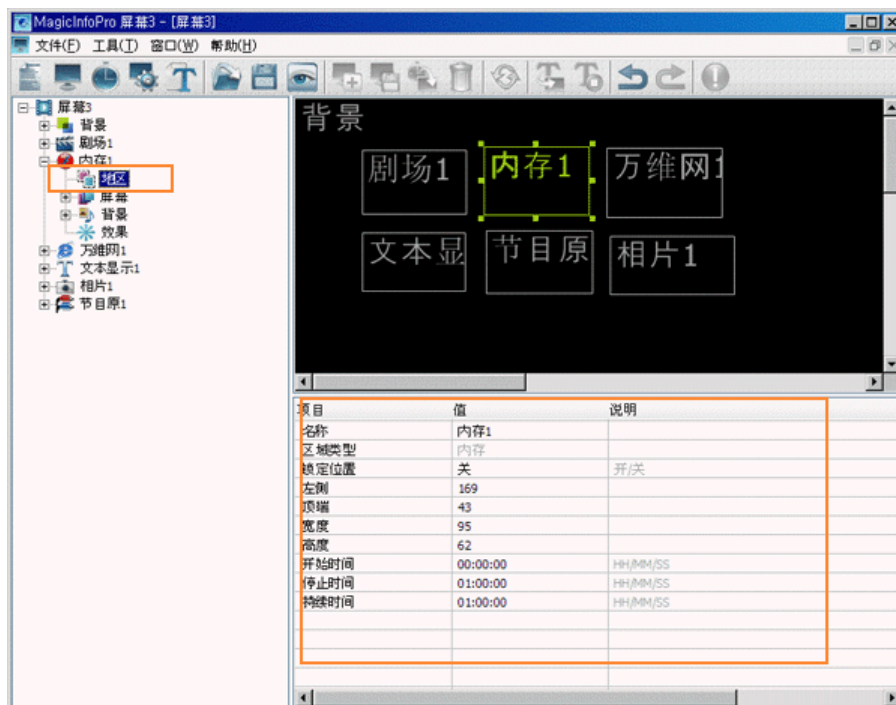

- ▣ Name（名称）：更改区域名称。
  - ✚ 您不能使用另一个显示器已在使用的区域名称。
- ▣ Lock Position（锁定位置）：锁定区域的位置。
- ▣ Left（左侧）、Top（顶端）、Width（宽度）和 Height（高度）：更改区域的位置和大小。
  - ✚ 区域位置必须在背景范围以内，区域大小不可大于背景大小。
- ▣ Start（开始时间）、Stop（停止时间）和 Duration（持续时间）：按秒设置播放时间。
  - ✚ 播放时间不可比背景的播放时间长。

● Screen (屏幕)

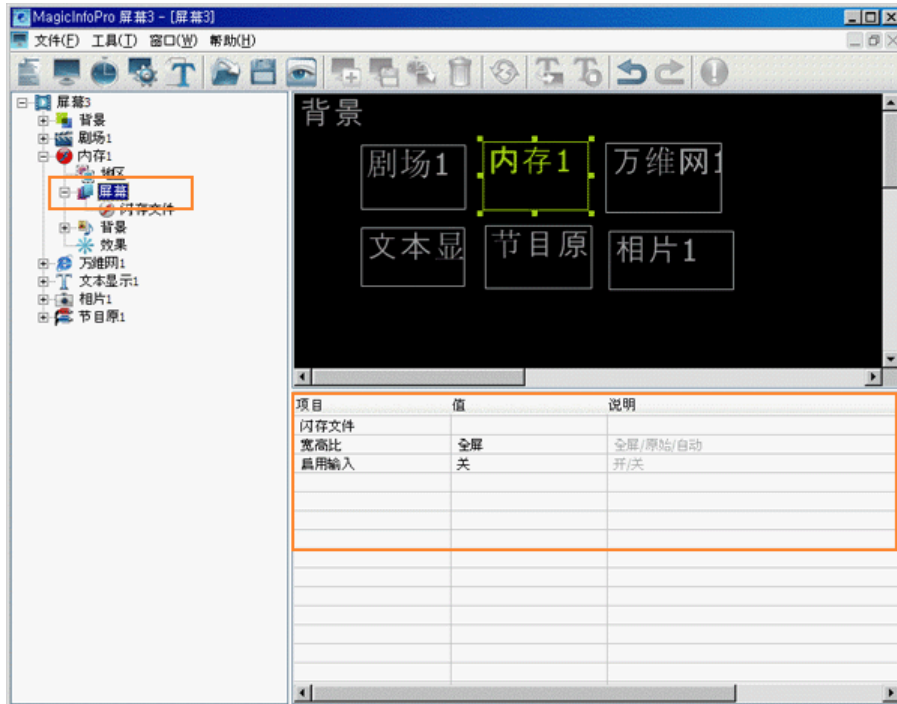

- ▣ Flash 文件：选择要在 Flash 区域播放的 Flash 文件。
- ▣ Aspect Ratio (宽高比)：选择在 Flash 区域中播放的 Flash 文件的宽高比。
  - Full (全屏)：将 Flash 文件放大或缩小，以适合整个背景。
  - Original (原始)：Flash 文件以原始大小显示。
  - Auto (自动)：将 Flash 文件放大或缩小，以适应背景并保持原始宽高比。
- ▣ Input Enable (启用输入)：您可在 Flash 区域中使用鼠标输入内容。

● Background (背景)

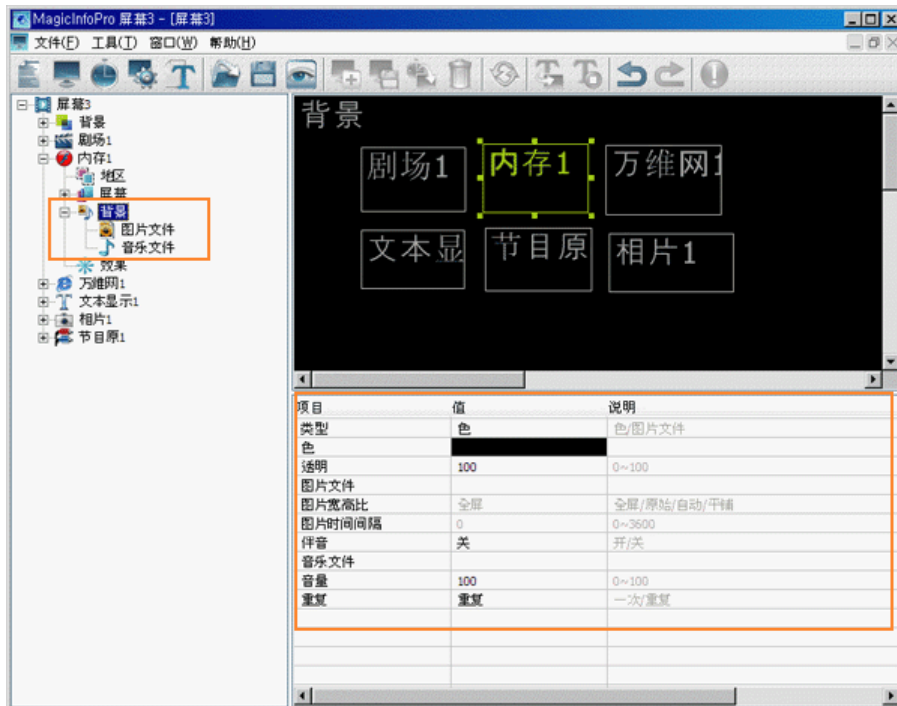

- ▣ Type (类型)：设置 Flash 区域的背景类型 (Color[色]和 Picture File[图片文件])。
- ▣ Color (色)：在 Flash 区域的背景类型设置为 Color (色) 时选择颜色。
- ▣ Transparency (透明)：在 Flash 区域的背景类型设置为 Color (色) 时选择透明度。
  - 如果将 Transparency (透明) 的值设置小于 100，则放置在当前区域下面的区域将会透明显示。但是，如果其中一个区域正在播放 Movie (剧场)，则透明功能不会影响到 Movie (剧场) 区域。
- ▣ Picture File (图片文件)：在 Flash 区域的背景类型设置为 Picture File (图片文件) 时选择相片文件。

- Picture Aspect Ratio (图片宽高比)：在 Flash 区域的背景类型设置为 Picture File (图片文件) 时，选择在 Flash 区域播放的相片文件的宽高比。
  - Full (全屏)：将相片文件放大或缩小，以适合整个背景。
  - Original (原始)：相片文件以原始大小显示。
  - Auto (自动)：将相片文件放大或缩小，以适应背景并保持原始高宽比。
  - Tile (平铺)：相片文件在整个背景范围内连续平铺。
- Picture Time Interval (图片时间间隔)：在 Flash 区域的背景类型设置为 Picture File (图片文件) 时，设置相片文件之间的幻灯片播放的时间间隔。
- Sound (伴音)：打开或关闭 Flash 区域的背景伴音。
- Music File (音乐文件)：在 Flash 区域选择用作背景的音乐文件。
- Volume (音量)：控制 Flash 区域的背景音乐的音量。
- Repeat (重复)：可重复播放音乐文件。当设置为 Repeat (重复) 时，可在 Flash 区域创建的背景中重复播放音乐文件。

Flash File (Flash 文件) / Picture File (图片文件) / Music File (音乐文件)

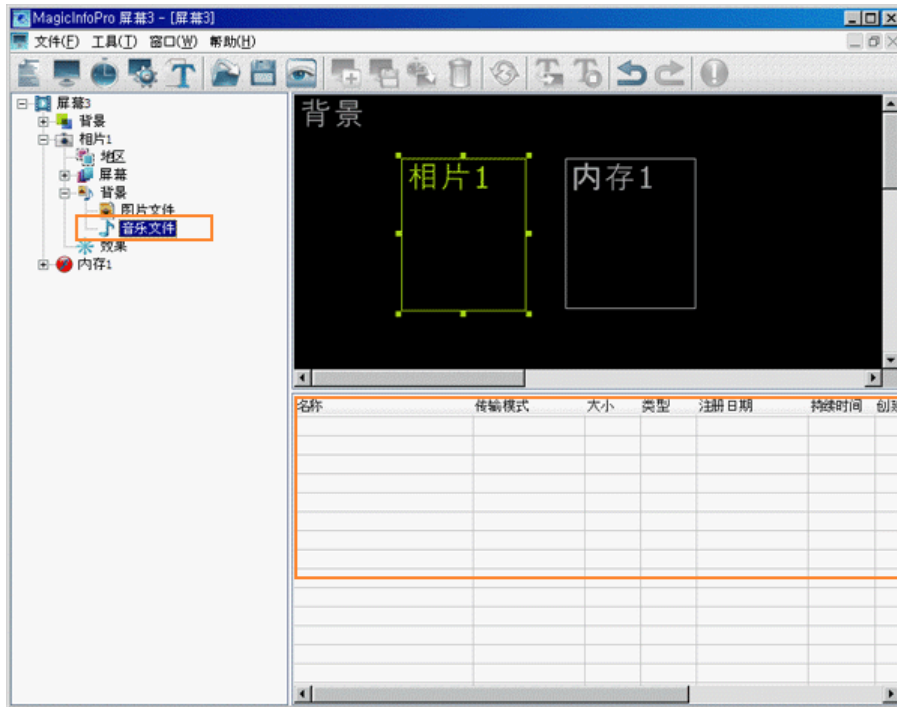

- 更改所选的各类文件的详细属性和传输模式。

- Transfer Mode (传输模式)：更改所选文件传输到显示器的模式。
- Download (下载)：将文件下载到显示器并播放。
- Stream (流)：以流媒体形式传输到显示器。
- 上下文菜单：Add (添加)、Delete (删除)、Up (向上) 和 Down (向下)：添加和删除文件并更改播放顺序。

Effect (效果)

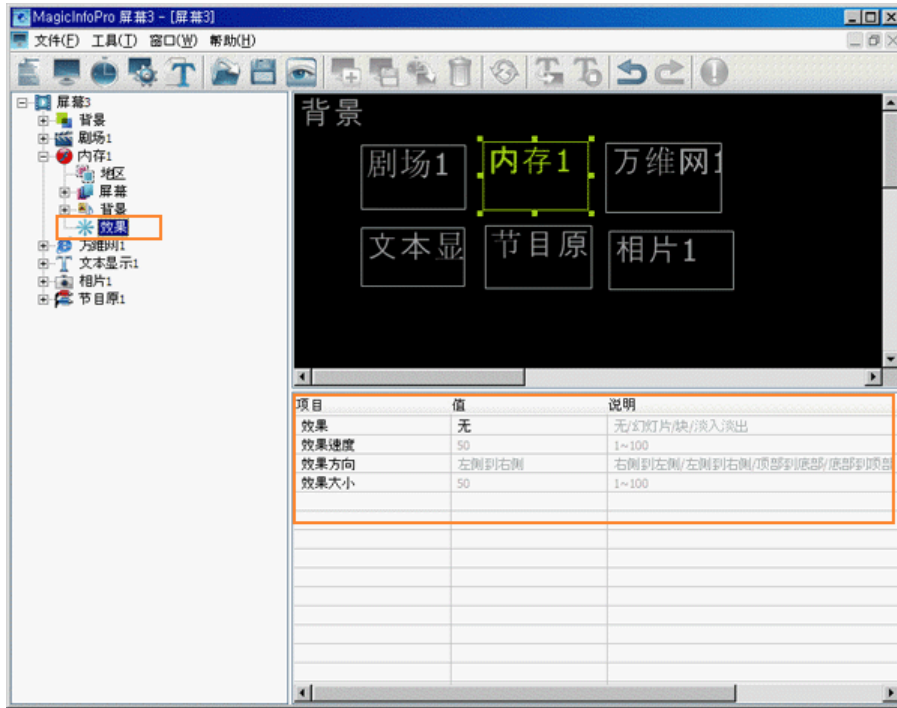

- Effect (效果)：选择创建 Flash 区域后应用的效果类型。
  - None (无)：不使用效果。
  - Slide (幻灯片)：Flash 区域在创建后将会移动显示。
  - Block (块)：Flash 区域在创建后将显示块状。
  - Fade In (淡入淡出)：Flash 区域在创建后会淡入淡出。
- Effect Speed (效果速度)：调整正在创建的效果的速度。
- Effect Direction (效果方向)：设置在选择 Slide (幻灯片) 效果时移动的方向。
- Effect Size (效果大小)：设置在选择 Block (块) 效果时块的大小。

● 万维网

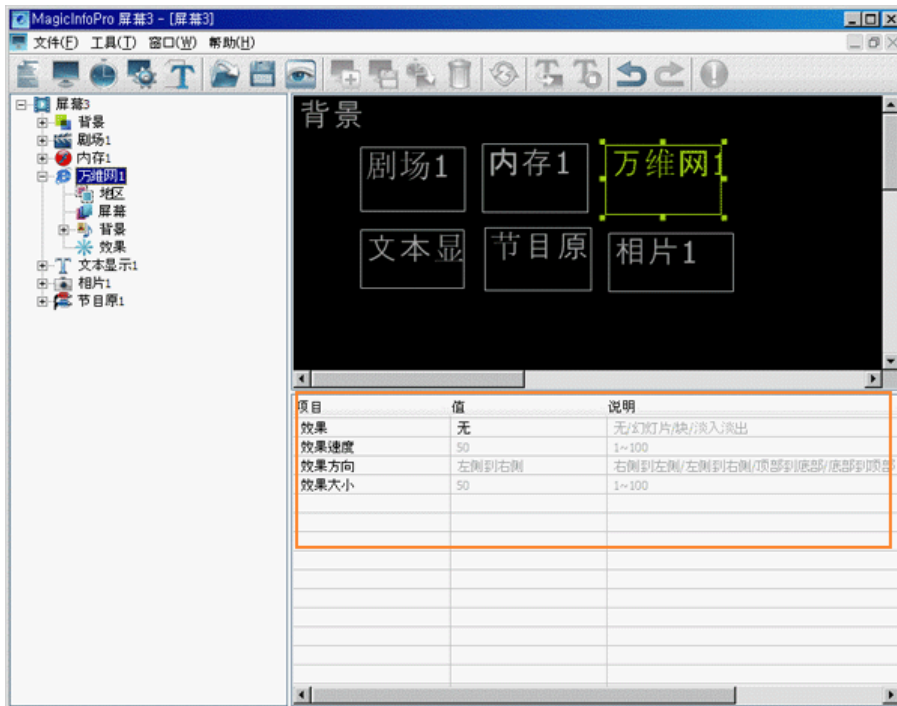

本功能适合通过连接网站文件配置屏幕，它由 Area (区域)、Screen (屏幕)、Background (背景) 和 Effect (效果) 功能组成。Area (区域) 功能可设置网页位置和时间及持续显示的时间。Screen (屏幕) 功能可用于设置要连接的网站文件和网页的位置。Background (背景) 功能用于设置显示网页时的背景图像和音乐。Effect (效果) 功能用于设置背景变化时的效果。

● Area (区域)



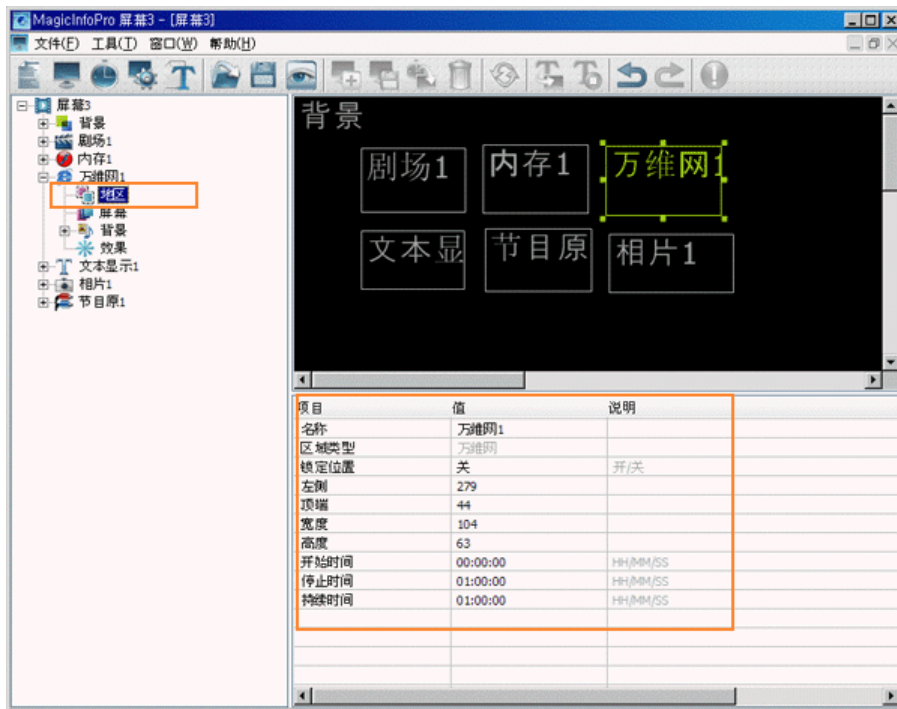

- Name (名称)：更改区域名称。  
 + 您不能使用另一个显示器已在使用的区域名称。
- Lock Position (锁定位置)：锁定区域的位置。
- Left (左侧)、Top (顶端)、Width (宽度) 和 Height (高度)：更改区域的位置和大小。  
 + 区域位置必须在背景范围以内，区域大小不可大于背景大小。
- Start (开始时间)、Stop (停止时间) 和 Duration (持续时间)：按秒设置播放时间。  
 + 播放时间不可比背景的播放时间长。

● Screen (屏幕)

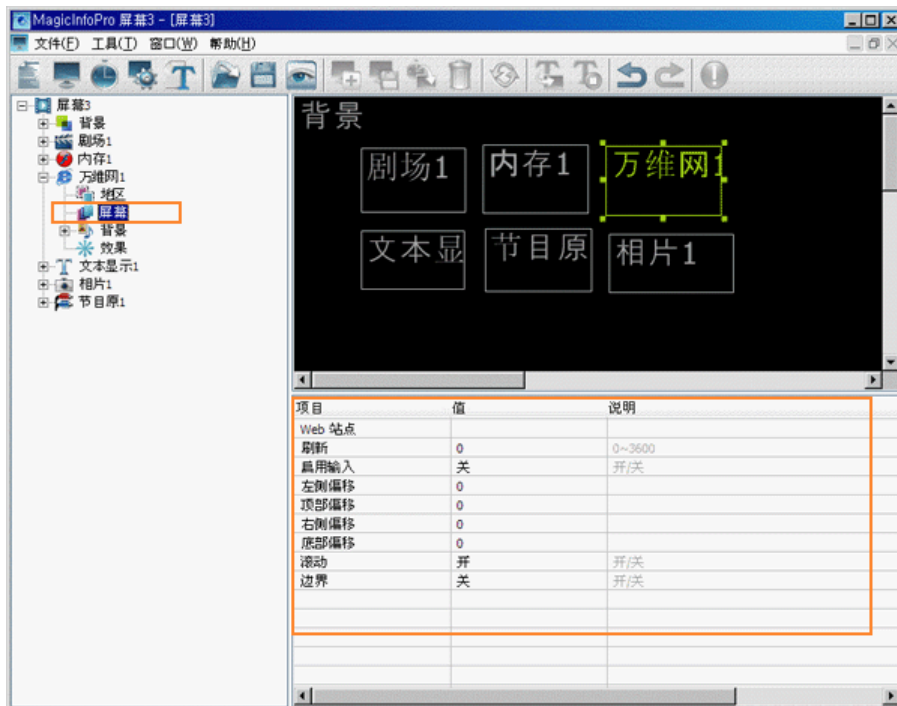

- Website (Web 站点) 设置一个在 Web (万维网) 区域显示的网页。  
 + 在 Web (万维网) 区域中仅可选择一个 URL。
- Refresh (刷新)：设置在 Web (万维网) 区域中显示的 URL 的刷新时间。
- Input Enable (启用输入)：您可在 Web (万维网) 区域中使用鼠标输入内容。
- Offset Left (左侧偏移)/Offset Top (顶部偏移)/Offset Right (右侧偏移)/Offset Bottom (底部偏移)：移动网页在 Web (万维网) 区域中的位置。
- Scroll (滚动)：打开或关闭网页的滚动条。

Border (边界) : 显示或隐藏 Web (万维网) 区域中的网页边界。

● Background (背景)

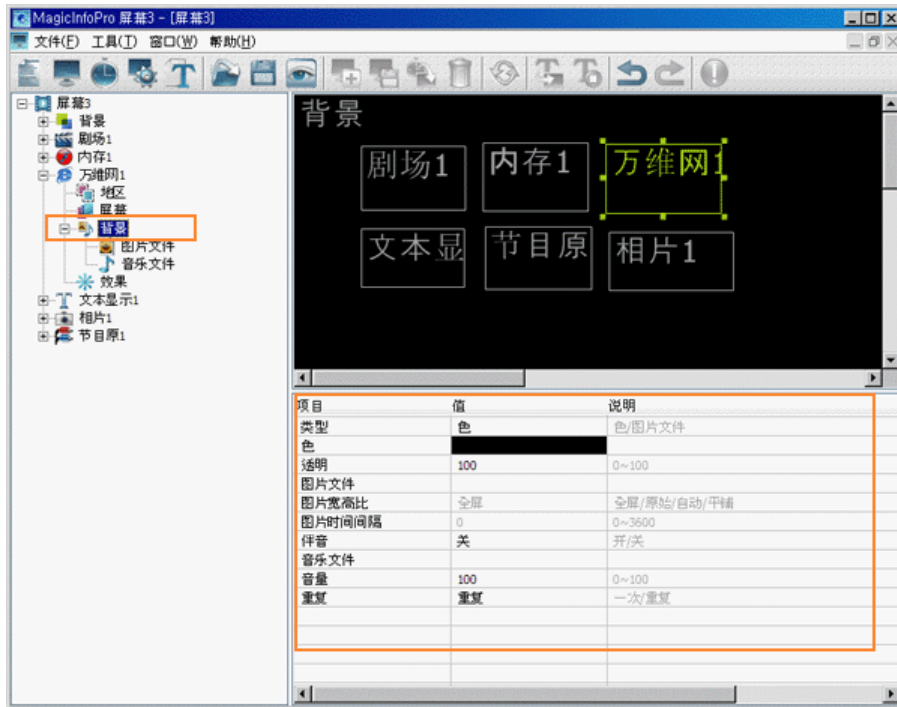

Type (类型) : 设置 Web (万维网) 区域的背景类型 (Color[色]和 Picture File[图片文件])。

Color (色) : 在 Web (万维网) 区域的背景类型设置为 Color (色) 时选择颜色。

Transparency (透明) : 在 Web (万维网) 区域的背景类型设置为 Color (色) 时选择透明度。

● 如果将 Transparency (透明) 的值设置小于 100, 则放置在当前区域下面的区域将会透明显示。但是, 如果其中一个区域正在播放 Movie (剧场), 则透明功能不会影响到 Movie (剧场) 区域。

Picture File (图片文件) : 在 Web (万维网) 区域的背景类型设置为 Picture File (图片文件) 时选择相片文件。

Picture Aspect Ratio (图片宽高比) : 在 Web (万维网) 区域的背景类型设置为 Picture File (图片文件) 时, 选择在 Web (万维网) 区域播放的相片文件的宽高比。

- Full (全屏) : 将相片文件放大或缩小, 以适合整个背景。
- Original (原始) : 相片文件以原始大小显示。
- Auto (自动) : 将相片文件放大或缩小, 以适应背景并保持原始高宽比。
- Tile (平铺) : 相片文件在整个背景范围内连续平铺。

Picture Time Interval (图片时间间隔) : 在 Web (万维网) 区域的背景类型设置为 Picture File (图片文件) 时, 设置相片文件之间的幻灯片播放的时间间隔。

Sound (伴音) : 打开或关闭 Web (万维网) 区域的背景伴音。

Music File (音乐文件) : 在 Web (万维网) 区域选择用作背景的音乐文件。

Volume (音量) : 控制 Web (万维网) 区域的背景音乐的音量。

Repeat (重复) : 可重复播放音乐文件。当设置为 Repeat (重复) 时, 可在 Web (万维网) 区域创建的背景中重复播放音乐文件。

● Photo File (相片文件) /Music File (音乐文件)

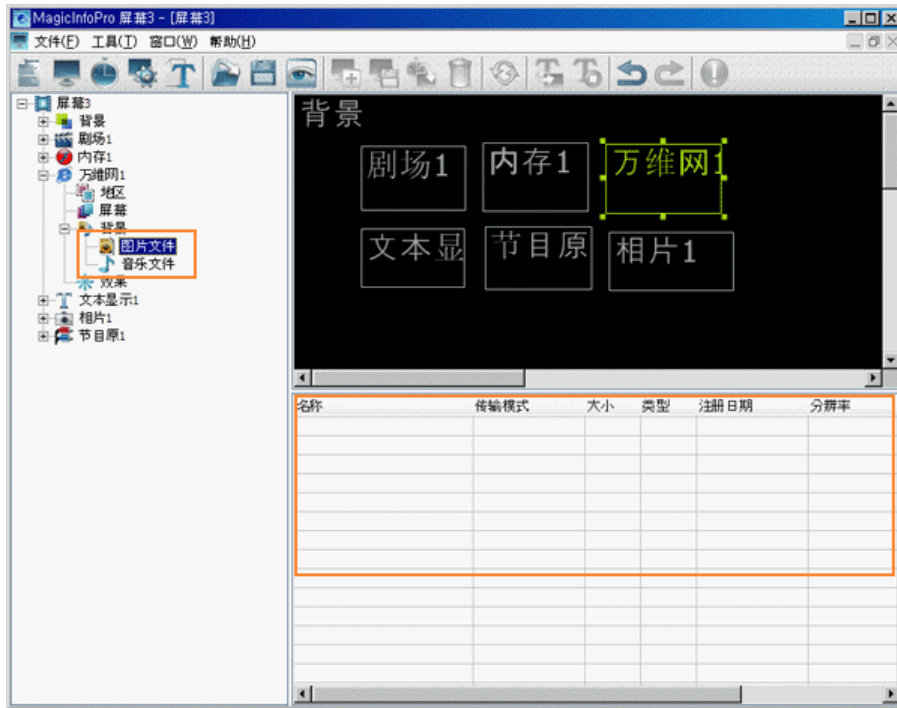

更改所选的各类文件的详细属性和传输模式。

- Transfer Mode (传输模式)：更改所选文件传输到显示器的模式。
- Download (下载)：将文件下载到显示器并播放。
- Stream (流)：将文件以流媒体形式发送到显示器。
- 上下文菜单：Add (添加)、Delete (删除)、Up (向上) 和 Down (向下)：添加和删除文件并更改播放顺序。

Effect (效果)

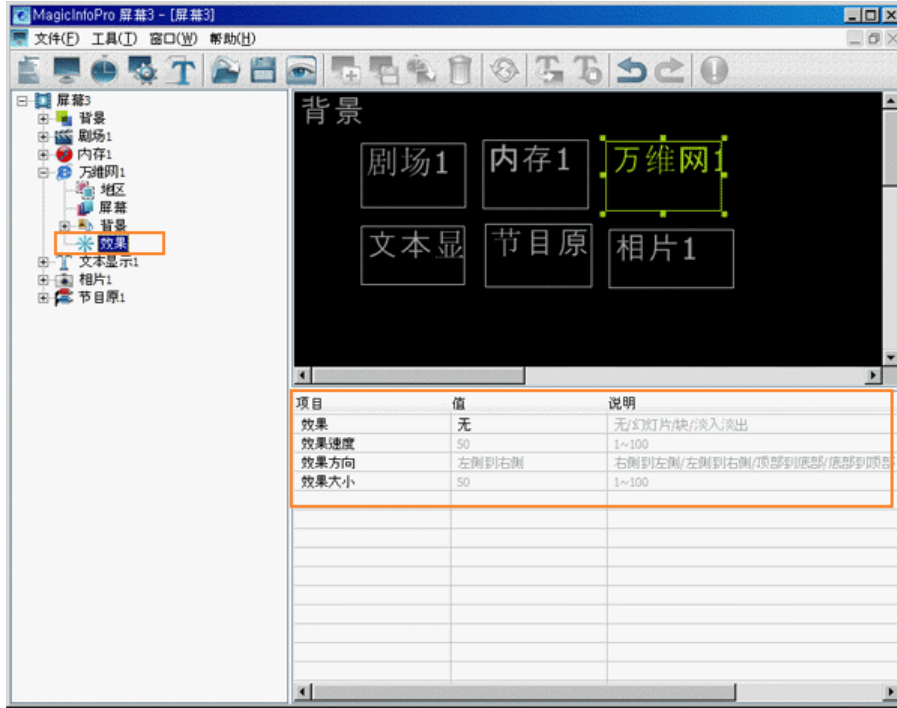

- Effect (效果)：选择创建 Web (万维网) 区域后应用的效果类型。
  - None (无)：不使用效果。
  - Slide (幻灯片)：Web (万维网) 区域在创建后将移动显示。
  - Block (块)：Web (万维网) 区域在创建后将显示块状。
  - Fade In (淡入淡出)：Web (万维网) 区域在创建后会淡入淡出。
- Effect Speed (效果速度)：调整正在创建的效果的速度。
- Effect Direction (效果方向)：设置在选择 Slide (幻灯片) 效果时移动的方向。
- Effect Size (效果大小)：设置在选择 Block (块) 效果时块的大小。

## Text (文本显示)

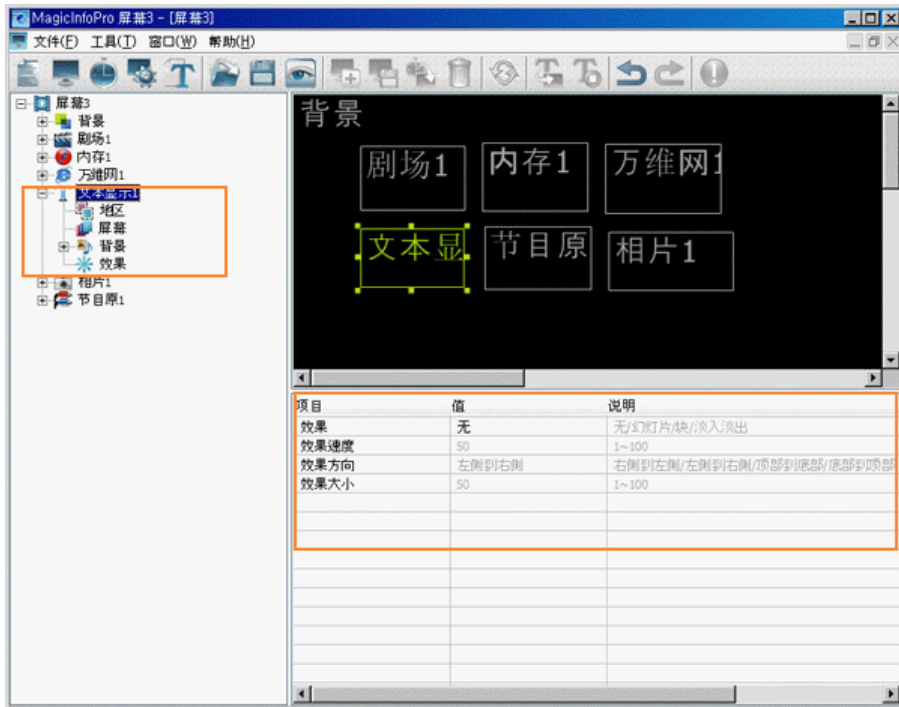

本功能用于编辑文本显示的背景，它由 Area (区域)、Screen (屏幕)、Background (背景) 和 Effect (效果) 功能组成。Area (区域) 功能可设置文本位置和时间及持续显示的时间。Screen (屏幕) 功能用于选择文本和显示方式。Background (背景) 功能用于设置显示文本时的背景图像和音乐。Effect (效果) 功能用于设置背景改变时使用的效果。以下部分描述了与 Text (文本) 功能结合使用的详细选项。

## Area (区域)

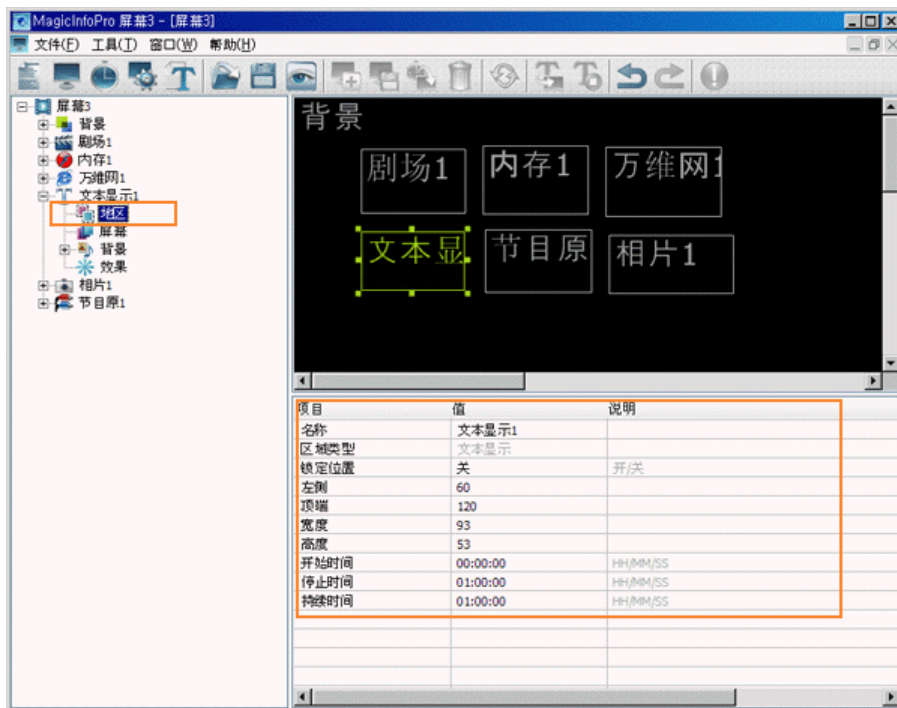

- Name (名称)：更改区域名称。  
+ 您不能使用另一个显示器已在使用的区域名称。
- Lock Position (锁定位置)：锁定区域的位置。
- Left (左侧)、Top (顶端)、Width (宽度) 和 Height (高度)：更改区域的位置和大小。  
+ 区域位置必须在背景范围以内，区域大小不可大于背景大小。
- Start (开始时间)、Stop (停止时间) 和 Duration (持续时间)：按秒设置播放时间。  
+ 播放时间不可比背景的播放时间长。

## Screen (屏幕)

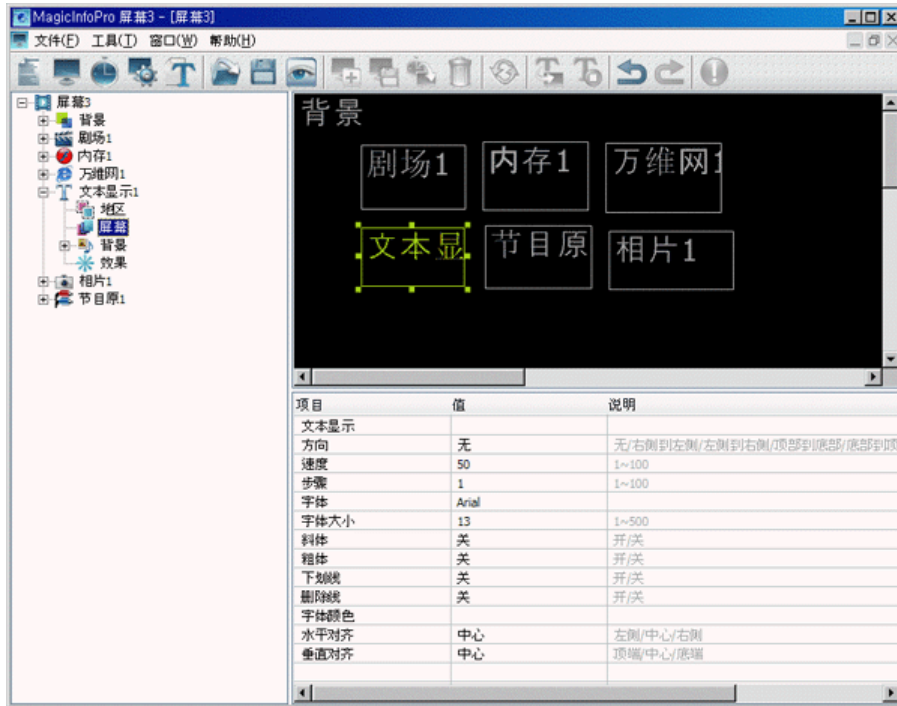

- ▣ Text (文本显示)：设置在 Text (文本) 区域显示的文本。
- ▣ Direction (方向)：设置文本在 Text (文本) 区域中的流动方向。
  - None (无)
  - Right to Left (右侧到左侧)
  - Left to Right (左侧到右侧)
  - Top to Bottom (顶部到底部)
  - Bottom to Top (底部到顶部) 文本
- ▣ Speed (速度)：设置文本在 Text (文本) 区域中的流动速度。
- ▣ Step (步长)：设置文本在 Text (文本) 区域中的流动间隔。
- ▣ Font (字体)、Font Size (字体大小)、Italic (斜体)、Bold (粗体)、Underline (下划线)、Strikeout (删除线) 和 Font Color (字体颜色)：设置文本在 Text (文本) 区域中的格式。
  - ⊕ 字体类型显示了运行服务器的计算机上的字体。必须在显示器上安装同样的字体以便显示器可以显示相同的字体。
- ▣ Align Horizontal (水平对齐), Align Vertical (垂直对齐)：对齐 Text (文本) 区域中的文本。

● Background (背景)

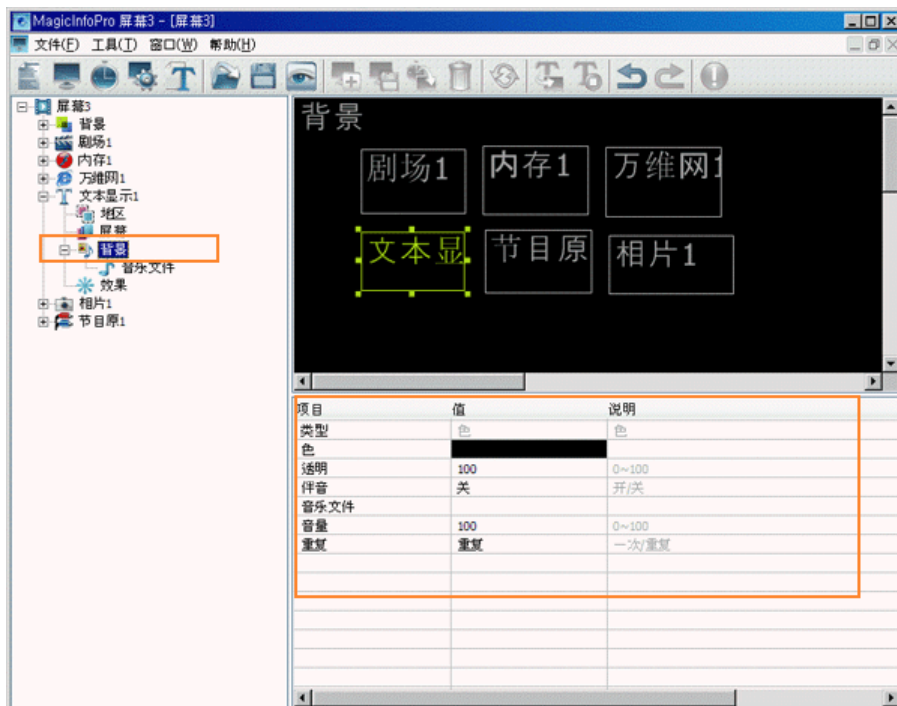

- ▣ Type (类型)：设置 Text (文本) 区域的背景类型 (Color[色])。

- 在 Text (文本) 区域中您仅可选择 Color (色) 作为背景类型。
- Color (色) : 在 Text (文本) 区域的背景类型设置为 Color (色) 时选择要使用的颜色。
- Transparency (透明) : 在 Text (文本) 区域的背景类型设置为 Color (色) 时选择要使用的透明度。
- 如果将 Transparency (透明) 的值设置小于 100, 则放置在当前区域下面的区域将会透明显示。但是, 如果其中一个区域正在播放 Movie (剧场), 则透明功能不会影响到 Movie (剧场) 区域。
- Sound (伴音) : 打开或关闭 Text (文本) 区域的背景伴音。
- Music File (音乐文件) : 在 Text (文本) 区域选择用作背景的音乐文件。
- Volume (音量) : 控制 Text (文本) 区域的背景音乐的音量。
- Repeat (重复) : 可重复播放音乐文件。当设置为 Repeat (重复) 时, 可在 Text (文本) 区域创建的背景中重复播放音乐文件。

● 音乐文件

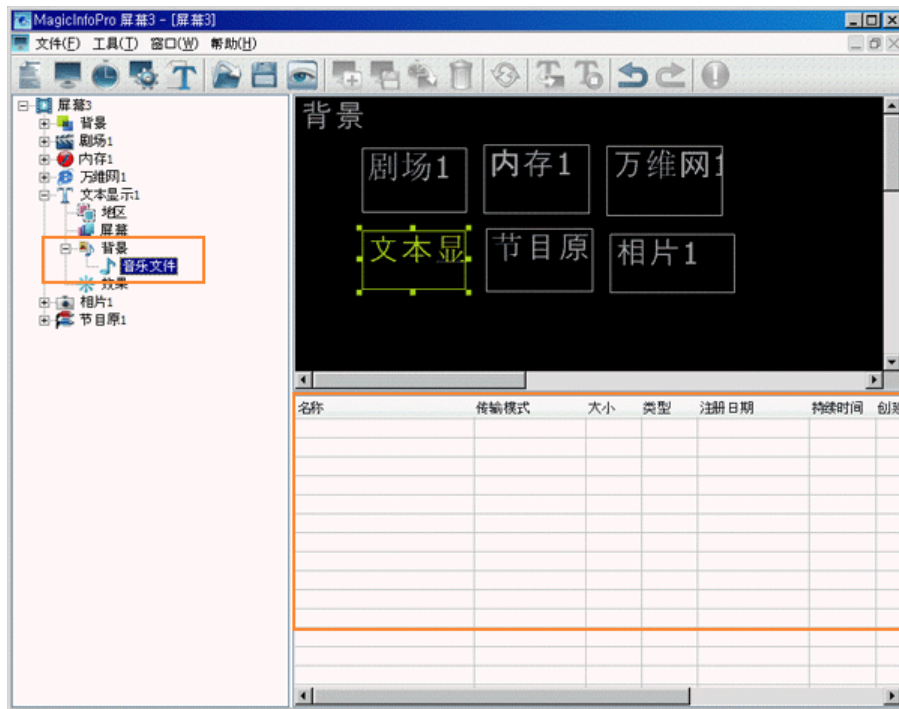

更改所选的各类文件的详细属性和传输模式。

- Transfer Mode (传输模式) : 更改所选文件传输到显示器的模式。
- Download (下载) : 将文件下载到显示器并播放。
- Stream (流) : 将文件以流媒体形式发送到显示器。
- 上下文菜单: Add (添加)、Delete (删除)、Up (向上) 和 Down (向下) : 添加和删除文件并更改播放顺序。

● Effect (效果)

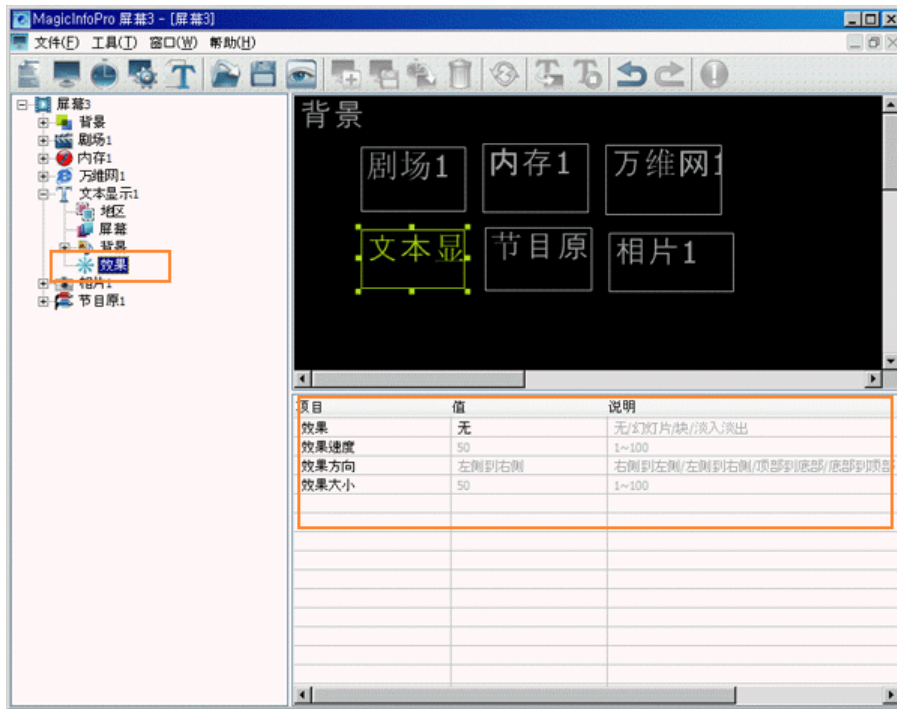

- Effect (效果)：选择创建 Text (文本) 区域后应用的效果类型。
  - None (无)：不使用效果。
  - Slide (幻灯片)：Text (文本) 区域在创建后将会移动显示。
  - Block (块)：Text (文本) 区域在创建后将显示块状。
  - Fade In (淡入淡出)：Text (文本) 区域在创建后会淡入淡出。
- Effect Speed (效果速度)：调整正在创建的效果的速度。
- Effect Direction (效果方向)：设置在选择 Slide (幻灯片) 效果时移动的方向。
- Effect Size (效果大小)：设置在选择 Block (块) 效果时块的大小。

● Source (节目源)

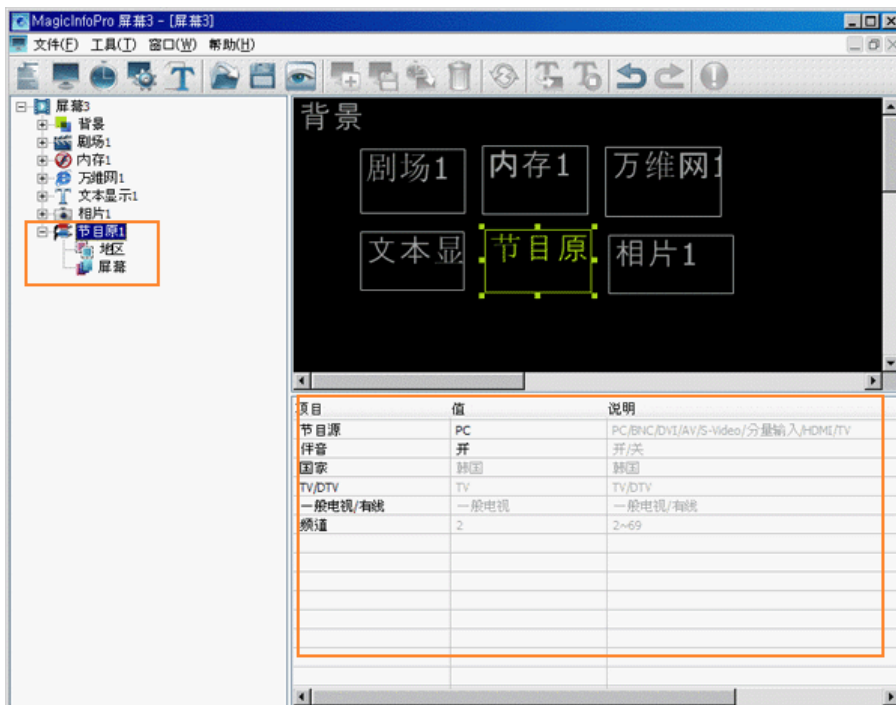

不可同时播放多个节目源区域。因此，如果节目源区域的播放时间有所重叠，则会播放其播放时间结束稍晚的节目源区域。

● Area (区域)

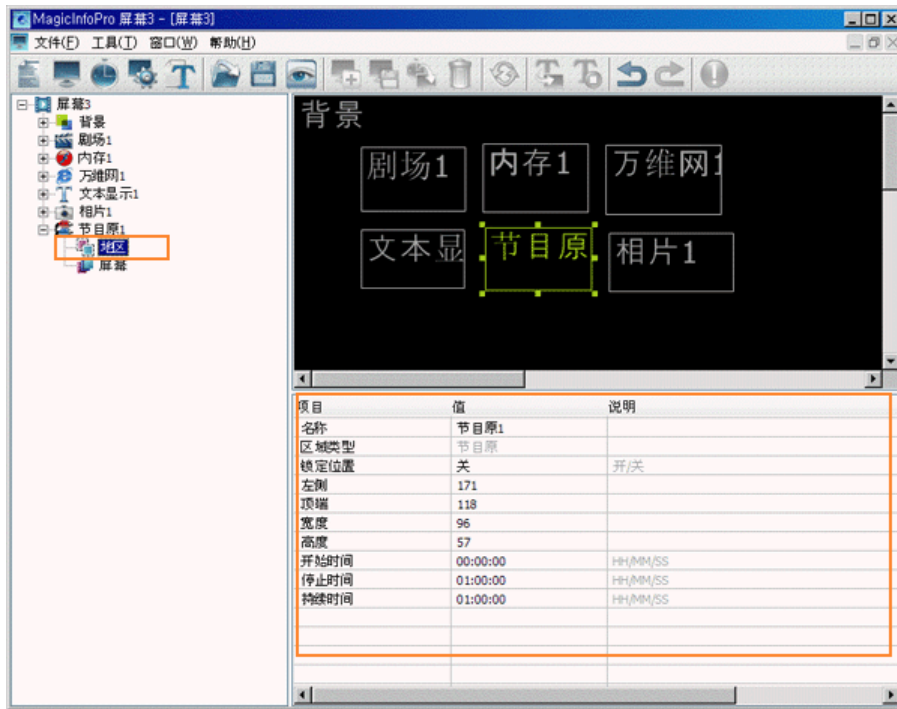

- Name (名称)：更改区域名称。  
 + 您不能使用另一个显示器已在使用的区域名称。
- Lock Position (锁定位置)：锁定区域的位置。
- Left (左侧)、Top (顶端)、Width (宽度) 和 Height (高度)：更改区域的位置和大小。  
 + 区域位置必须在背景范围以内，区域大小不可大于背景大小。
- Start (开始时间)、Stop (停止时间) 和 Duration (持续时间)：按秒设置播放时间。  
 + 播放时间不可比背景的播放时间长。

● Screen (屏幕)

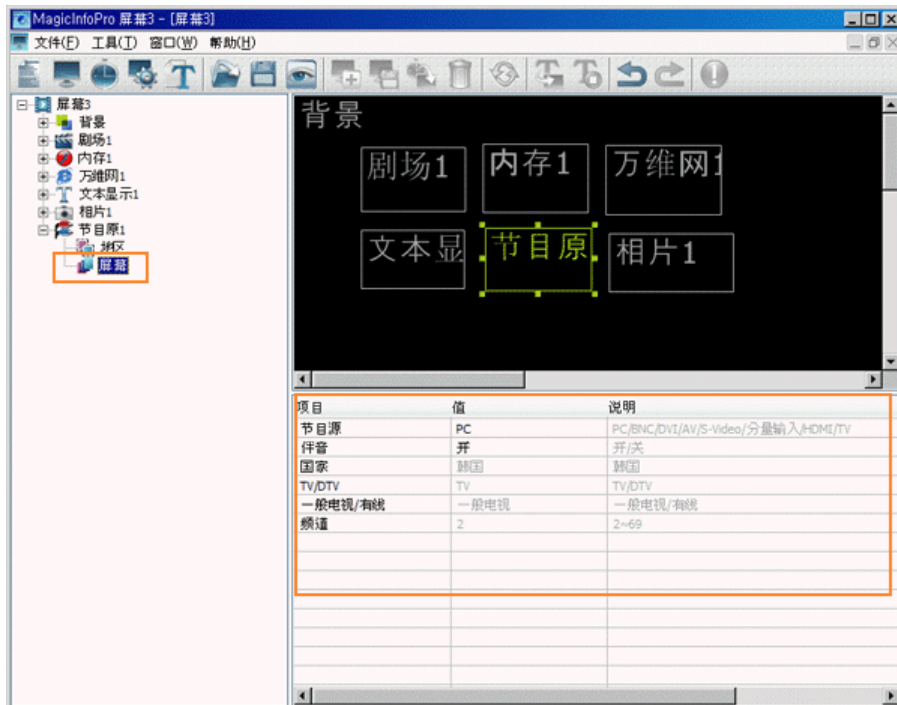

- Source List (节目源)：选择要在 Source (节目源) 区域播放的节目源。
- Sound (伴音)：关闭或打开要在 Source (节目源) 区域中播放的节目源的伴音。
- TV/DTV：从“电视/外部输入”列表中选择电视时，可选择模拟电视，也可选择数字电视。如果选择了数字电视，则可使用 channel (频道) 选项进入主频道和子频道。(仅 460TXn)
- General Broadcasting (通用广播电视) /Cable Broadcasting (有线广播电视)：可选择通用广播电视或有线广播电视。(仅 460TXn)
- Channel (频道)：可为所选电视选择频道。(仅 460TXn)



(电视: 通用广播电视的频道范围是 2 至 69, 有线广播电视的频道范围是 1、14 至 135)  
(数字电视: 主频道范围是 0 至 999, 子频道范围是 0 至 999)

## 编辑视图

此视图用于屏幕设计, 在此视图中您可使用鼠标创建、移动和更改区域的大小。您可在上下文菜单中选择 **Preview Area** (预览区域) 或双击某区域来预览当前状态。

### 上下文菜单

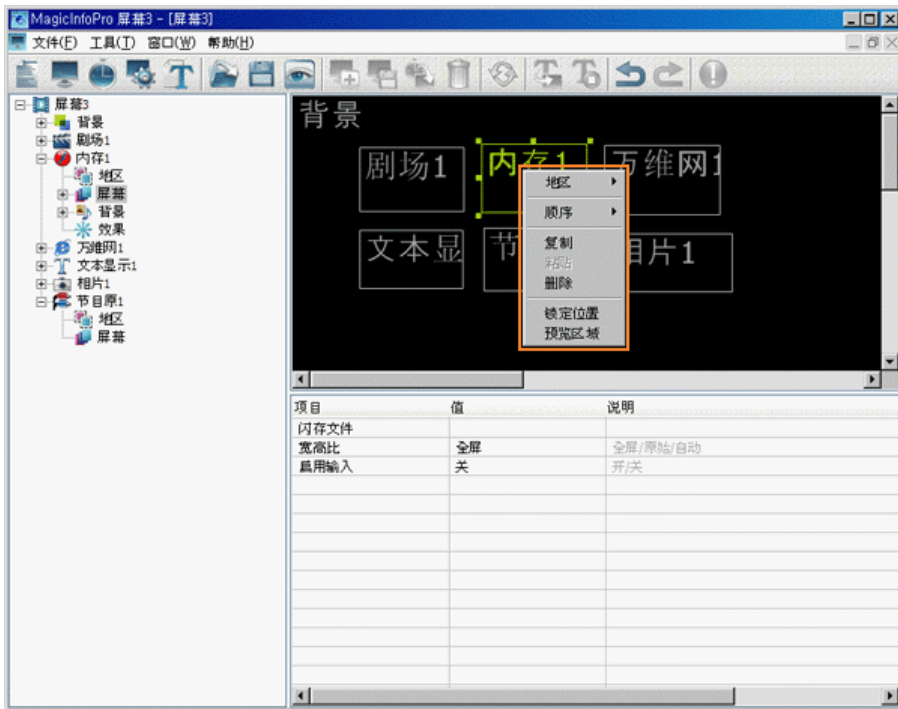

- **Area (区域):** 选择您要创建的区域类型。您可将区域拖放到 **Screen Edit** (屏幕编辑) 窗口创建一个区域。
  - 不可同时播放多个节目源区域。因此, 如果节目源区域的播放时间有所重叠, 则会播放其播放时间结束稍晚的节目源区域。  
(您可以为photo[相片]、movie[剧场]、Flash、web[万维网]、text[文本显示]或 source[节目源]添加区域。)
- **Order (顺序):** 更改当前所选区域的顺序。
  - 节目源区域始终位于顶部位置。  
(Bring to Front[置于最前]、Send to Back[置于最后]、Bring Forward[前移一层]、Send Backward[后移一层])
- **Copy (复制)/Paste (粘贴)/Delete (删除):** 复制、粘贴和删除当前所选的区域。
- **Lock Position (锁定位置):** 锁定当前定区域的位置。区域在锁定后将无法使用鼠标更改其位置和大小。
- **Preview Area (预览区域):** 更改选定区域的当前状态。
  - 您无法预览节目源和背景的 office 文件。

## 列表视图

显示您在编辑视图和树状视图中选定区域的每个属性的详细功能。更改详细功能的设置, 您可以双击列表视图中显示的单元格或单击已创建的按钮。更改的内容将被立即应用并在预览的区域中显示。

 日程表

 File (文件) 菜单

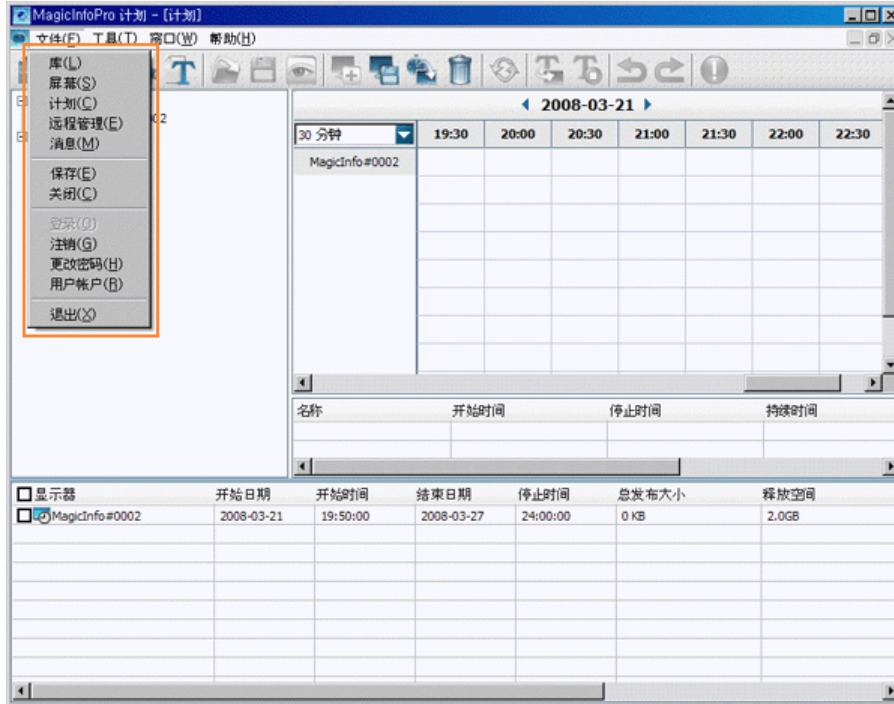

- Library (库) /Screen (屏幕) /Schedule (日程表) /Remote Management (远程管理) /Message (消息)
  - 为每个菜单项创建视图或选择已创建的视图，以便通过服务器对显示器执行屏幕日程表和进行基本控制。
- Save (保存)
  - 在数据库保存当前在 EPG 视图中配置的所有日程表信息。保存的信息将在服务器重新启动后应用。
- Close (关闭)
  - 关闭您正在操作的日程表视图。如果有尚未保存的更改，系统会显示一个新窗口让您进行保存。
- Log In (登录)
  - 您必须先登录服务器，然后才能使用其功能。您可登录服务器以执行服务器程序。您在安装 MagicInfo Pro 时输入的密码将默认变成 Administrator (管理员) 帐户的密码。
- Log Out (注销)
  - 您登录到服务器后可以注销。如果您从服务器注销，所有创建的视图都将关闭，并且如果有尚未保存的更改，系统就会显示一个新窗口让您进行保存。
- Change Password (更改密码)
  - 更改当前登录帐户的密码。
- User Account (用户帐户)
  - 创建、删除和更改能够登录服务器的用户帐户。可创建两种类型的帐户：Administrator (管理员) 帐户和 User Account (用户帐户)
    - Administrator (管理员)：拥有使用服务器所有功能的权限。
    - User (用户)：拥有使用除了更改服务器选项和用户帐户特性外的其他服务器功能的权限。
- Exit (退出)
  - 退出程序。如果有尚未保存的更改，系统会显示一个新窗口让您进行保存。

 Tool (工具) 菜单

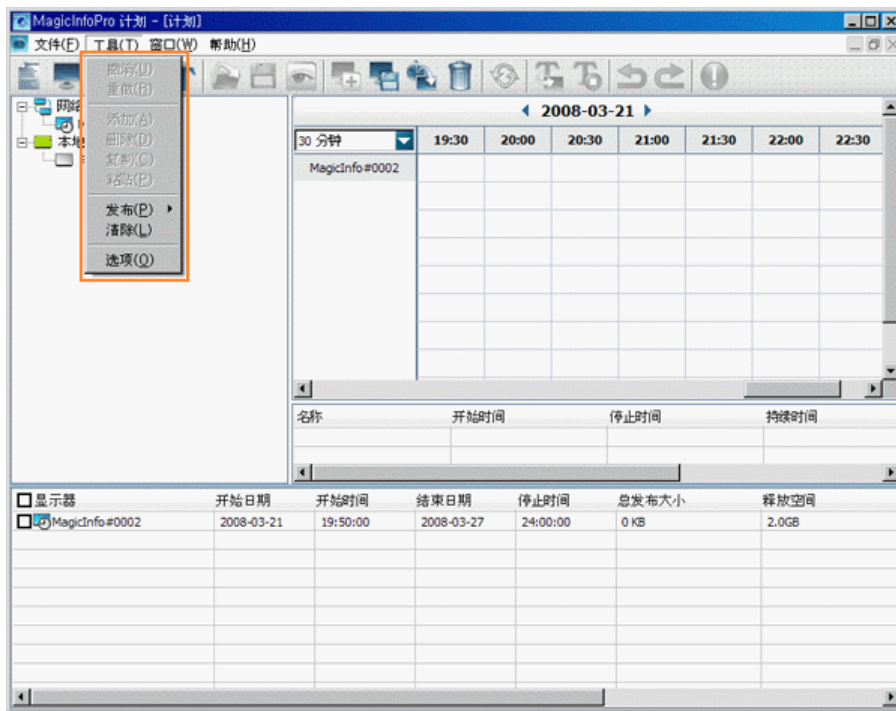



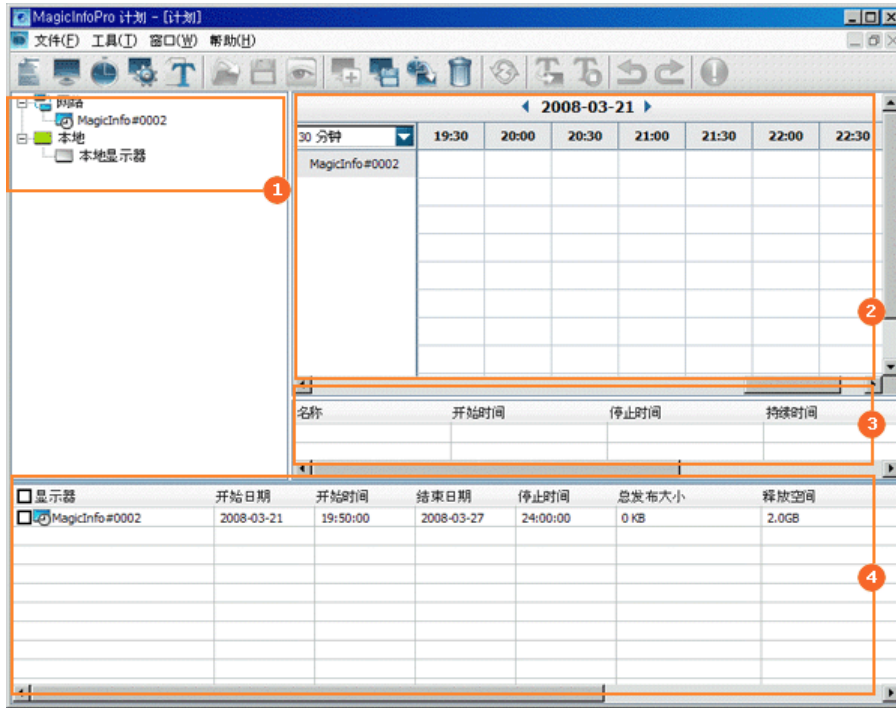

- Undo /Redo (撤消/重做)
  - 取消之前执行的命令或重新执行取消的命令。您可更改命令的最大数目以使用 Option (选项) 菜单进行撤消。
- Add (添加)
  - 通过在 EPG 窗口中点击选择显示器和时间后，添加您要进行日程安排的屏幕。
- Delete (删除)
  - 删除当前在 EPG 窗口中选定的屏幕。
- Copy / Paste (复制/粘贴)
  - 在 EPG 窗口中点击选择显示器和时间后，复制当前选定的屏幕并进行粘贴。
- Publish (Network) (发布[网络])
  - 将当前配置的日程表通过网络发送到在 Publish View (发布视图) 中勾选的网络显示器。
- Publish (Local) (发布[本地])
  - 将当前配置的日程表发送至在 Publish View (发布视图) 中勾选的本地显示器。这些文件在与显示器名称同名的文件夹中创建，而该文件夹名可用作本地发布目录。如果您将与显示器同名的文件夹中的所有文件和子文件夹复制至 USB 存储设备的根目录，并将此设备连接至计算机的 USB 端口，则无需连接至网络，日程表就会自动执行。
  - 您可以通过更改显示器的 Local Schedule Option (本地日程表选项) 以设置和更改日程表的运行方式。如需详细信息，请参阅显示器设置的帮助文件。
  - 您可以在 Option (选项) 的 Schedule (日程表) 选项卡中查看和更改本地发布目录。默认设置为服务器可执行文件所在的文件夹。
- Clear (清除)
  - 停止在 Publish View (发布视图) 中勾选的显示器中正在进行的发布，并停止已联网显示器正在运行的日程表。
- Option (选项)
  - 更改服务器设置。如需详细信息，请参阅 Option (选项) 选项卡。



- ① 树状视图
- ② EPG 视图
- ③ 列表视图
- ④ 发布视图

### ● 树状视图

通过不同的显示器图标显示当前连接到服务器的显示器的连接状态。您还可通过创建网络组来有效管理显示器。您还可以将已联网显示器拖放至组中。

-  : 显示器以 Player (播放器) 模式与服务器连接
-  : 显示器以 Scheduler (日程安排器) 模式与服务器连接。
-  : 显示器以未知模式与服务器连接。
-  : 显示器未与服务器连接或显示器不是本地显示器。

### ● Network (网络)

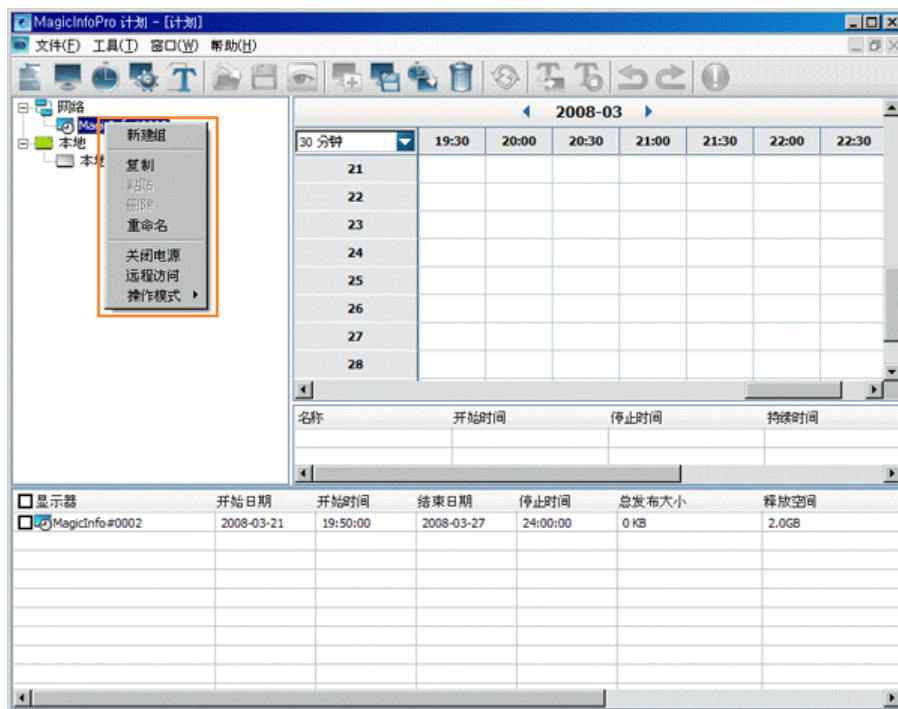

● Network (网络)：显示器通过网络连接至服务器。

- New Group (新建组)：新建可以包含已联网显示器的组。您可将已联网的显示器拖放到该组中。
- Copy/Paste (复制/粘贴)：将在选定显示器中配置的所有日程表复制到剪贴板并将它们粘贴到另一显示器。
- Rename (重命名)：更改连接到服务器的显示器名称。
  - + 您不能使用另一个显示器已在使用的名称。
- Delete (删除)：删除未与服务器连接的显示器。
- Power On (打开电源)：打开或关闭选定显示器的电源。
  - + 如果服务器和显示器都在专用网络上，则不能在该显示器上使用 Power On (打开电源) 功能。但是，如果有另一台已联网显示器或内容服务器运行在同一子网中，则可使用 Power On (打开电源) 的功能。
- Remote Access (远程访问)：您可通过 VNC 远程控制连接到服务器的显示器。
  - + Remote Access (远程访问) 功能可能导致服务器和显示器性能降低。
  - + Remote Access (远程访问) 功能不支持专用网络上的显示器。另外，您不能在显示器上观看以叠加模式 (overlay mode) 播放的影片。
- Operating Mode (操作模式)：更改显示器连接到服务器的模式 (Player[播放器]/Scheduler[日程安排器])。

● Local (本地)

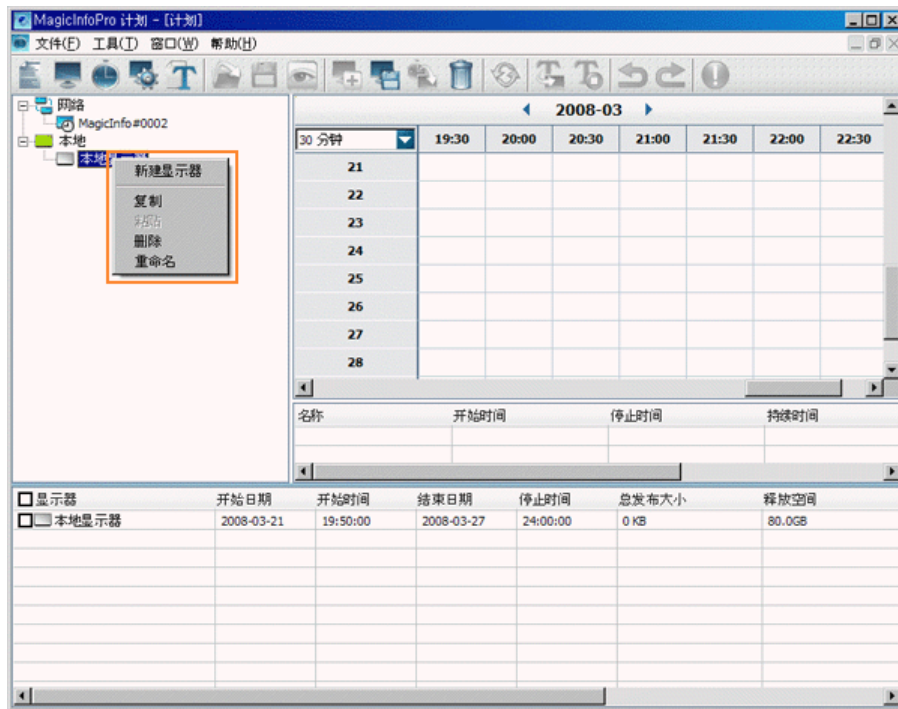

● 这是用于为显示器创建日程表并且未与网络连接虚拟显示器。可为本地显示器执行本地发布来创建日程表。

- New Monitor (新建显示器)：创建新的本地虚拟显示器。
- Copy/Paste (复制/粘贴)：复制在选定显示器上设置的日程表并将它们粘贴至另一显示器上。
- Rename (重命名)：重命名选定的服务器。
  - 您不能使用另一个显示器已在使用的名称。
- Delete (删除)：删除选定的显示器。

## ● EPG 视图

您可通过选择显示器和日程表时间来编辑日程表和注册屏幕。您可通过拖放操作来移动已注册的屏幕，并通过双击该屏幕更改已注册的时间。

- 您可使用鼠标以时间轴上的最小单位更改屏幕时间。您可更改列表视图中的详细时间。如果您在树状视图中选择了某个显示器组，则会显示为所有显示器配置的屏幕。屏幕可以按天显示。如果您在树状视图中选择了某个显示器，则会显示该显示器的屏幕。您可按月更改日期。

## ● EPG

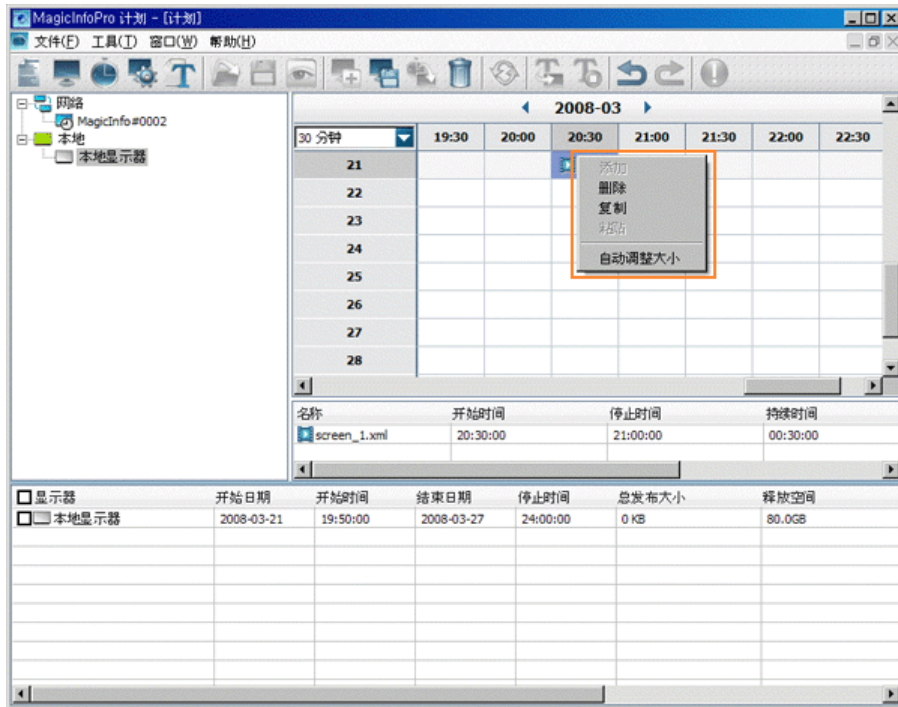

- Add (添加)：通过在 EPG 窗口中点击选择显示器和时间后，添加您要日程安排的屏幕。
- Delete (删除)：删除当前在 EPG 窗口中选定的屏幕。
- Copy/Paste (复制/粘贴)：在 EPG 窗口中点击选择显示器和时间后，复制当前选定的屏幕并进行粘贴。
- Auto Size (自动调整大小)：根据在编辑时设置的背景时间自动更改当前选定的屏幕。
- Time Combo Box (时间组合框)：更改当前显示的时间轴的单位。(1/5/10/30/60/120 分钟)

### ● 列表视图

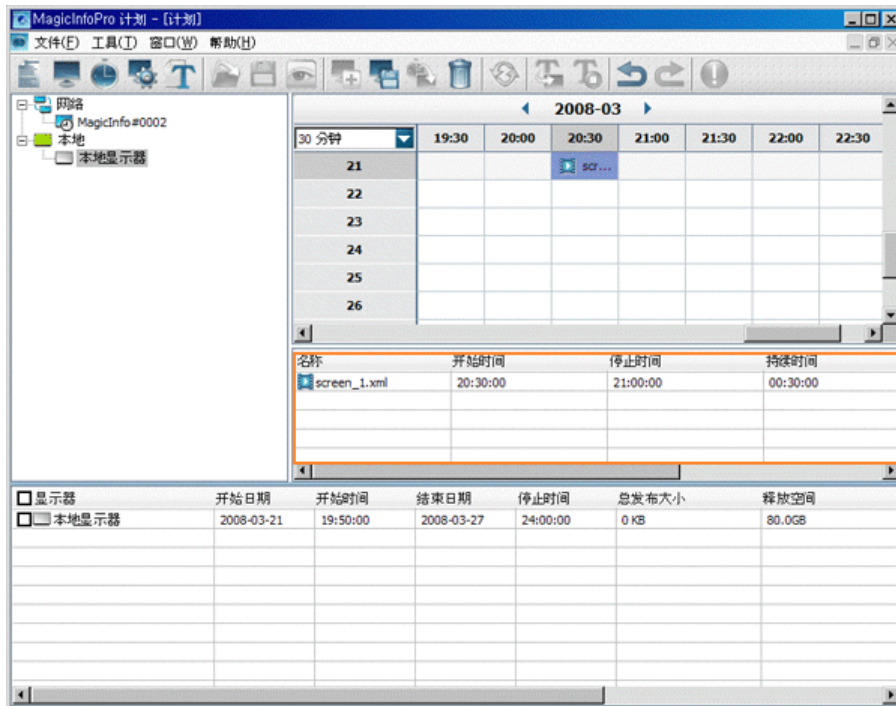

- 通过双击选定的屏幕或单击已创建的按钮来设置该屏幕的详细项目。

- Name (名称)：更改选定屏幕的名称。仅更改屏幕名称，时间信息将会被保留。
- Start Time / Stop Time / Duration (开始时间/停止时间/持续时间)：以分钟为单位为选定的屏幕设置时间信

息。

- Periodic (周期)：设置选定屏幕重复出现的频率。(无/每天/每周/每月)
- End on (结束日期)：设置选定日程表重复出现的结束日期。

## 发布视图

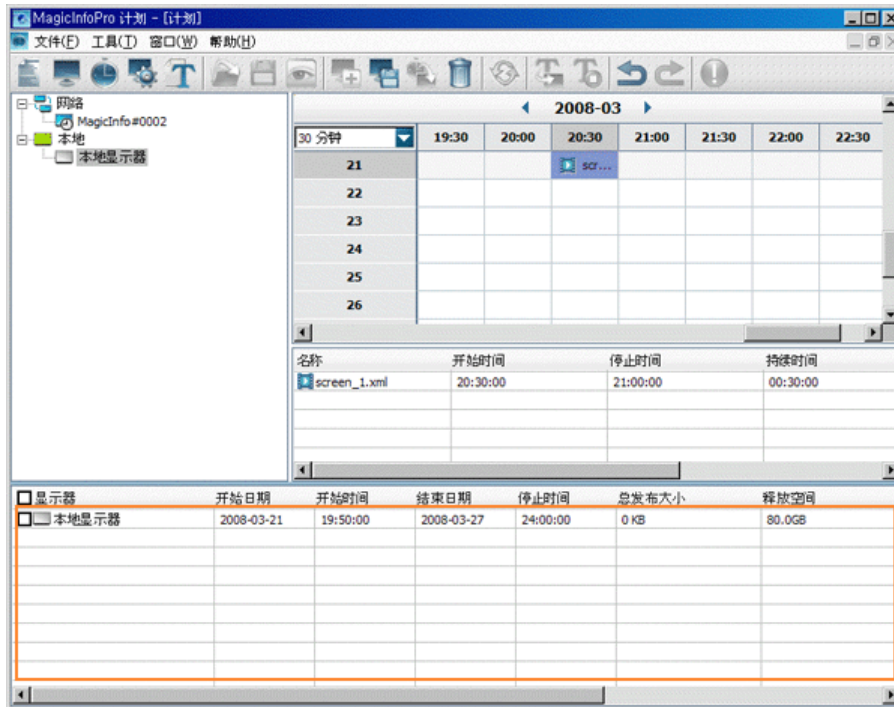

发布通过 EPG 视图和列表视图为勾选的显示器配置的日程表。

- Beginning Day/ Start Time / End Day / Stop Time (开始日期/开始时间/结束日期/停止时间)：设置向显示器发布的日程表的时间信息。仅发布特定时间内的屏幕。
- Total Publishing Size (总发布大小)：表明在特定发布时间内所有屏幕的总大小。这是所有屏幕中播放模式设置为 Download (下载) 的文件的总大小。但对于本地显示器而言，也包括了播放模式设置为 Stream (流) 的文件大小。
- Free Space (释放空间)：指出在发布时显示器可下载的文件大小。如果总发布大小大于释放空间的大小，发布就无法执行。但是，如果您更改了 Server Option (服务器选项) 中的 Schedule (日程表) 选项卡中的 Maximum Publishing Size (最大发布大小) 选项，则无需考虑可用空间大小都可发布日程表。
- Status (状态)：在滑块上以百分比显示发布进程。这是下载到显示器的文件大小占总屏幕 (文件) 大小的百分比。
- Result (结果)：显示发布结果。双击该日程表或单击此按钮以查看详细的发布信息。



## 远程管理

### 文件菜单

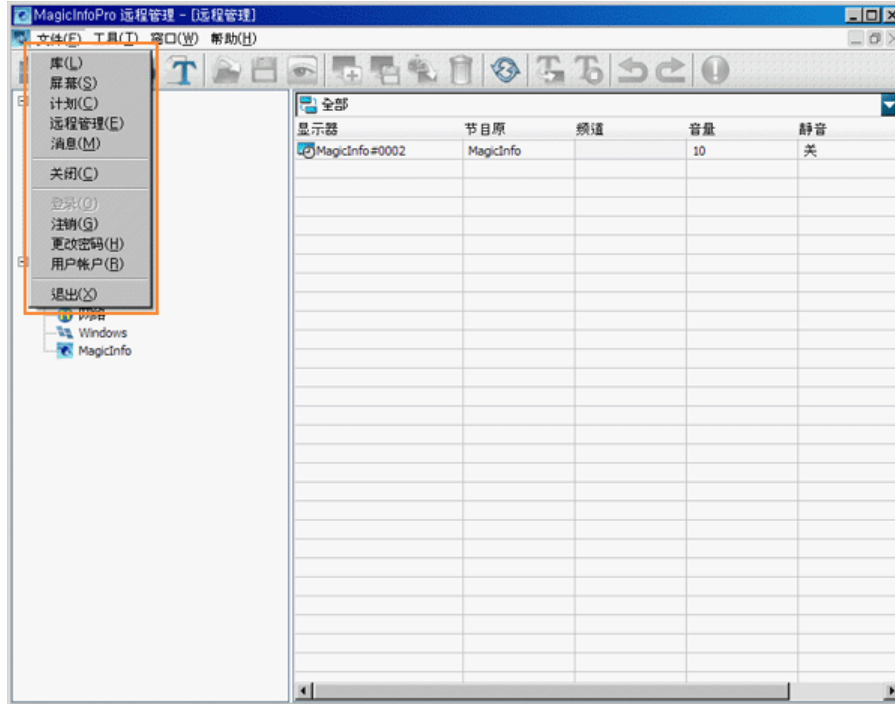

- 库 / 屏幕 / 计划 / 远程管理 / 消息
  - 为每个菜单项创建视图或选择已创建的视图，以便通过服务器对显示器执行屏幕日程表和进行基本控制。
- 关闭
  - 关闭您正在操作的屏幕视图。如果有尚未保存的更改，系统会显示一个新窗口让您进行保存。
- 登录
  - 您必须先登录服务器，然后才能使用其功能。您可登录服务器以运行服务器程序。您在安装 MagicInfo Pro 时输入的密码将默认为 Administrator（管理员）帐户的密码。
- 注销
  - 您登录到服务器后可以注销。如果您从服务器注销，所有创建的视图都将关闭，并且如果有尚未保存的更改，系统就会显示一个新窗口让您进行保存。
- 更改密码
  - 更改当前登录帐户的密码。
- 用户帐户
  - 创建、删除和更改能够登录服务器的用户帐户。可创建两种类型的帐户：Administrator（管理员）帐户和 User（用户）帐户
    - Administrator：拥有使用服务器所有功能的权限。
    - User：拥有使用除了更改服务器选项和用户帐户特性外的所有功能的权限。
- Exit
  - 退出程序。如果有尚未保存的更改，系统会显示一个新窗口让您保存更改。

### 工具菜单

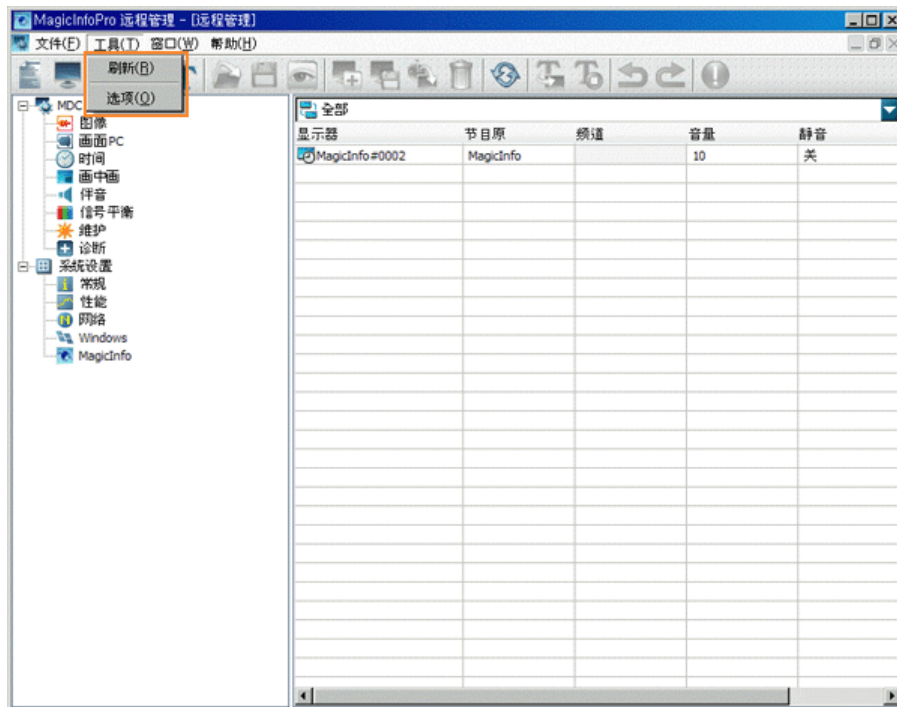

- 刷新
  - 刷新当前所选远程控制项目的每个客户端上的值。
- 选项
  - 将主服务器中的库文件与内容服务器中的文件同步

●●●●●●●● 远程管理

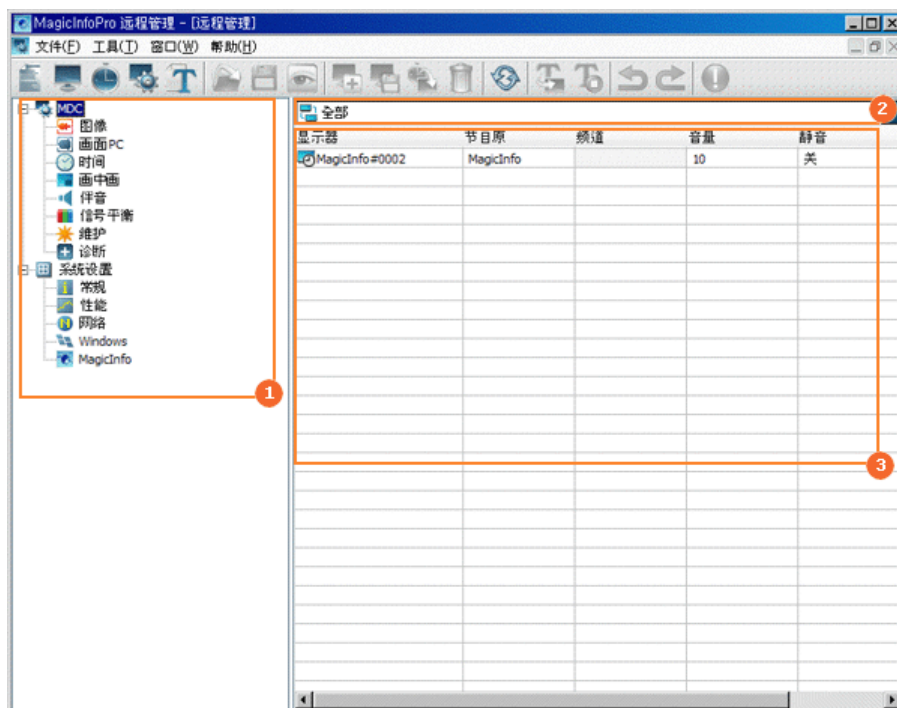

- ① 树状视图
- ② 列表视图

### 3 组合视图

#### ● 树状视图

将客户端中的各种控制项目显示为树状图。如果您选择了某个项目，则会显示选定项目的当前状态，并且您可在列表视图中进行控制。

#### ● MDC

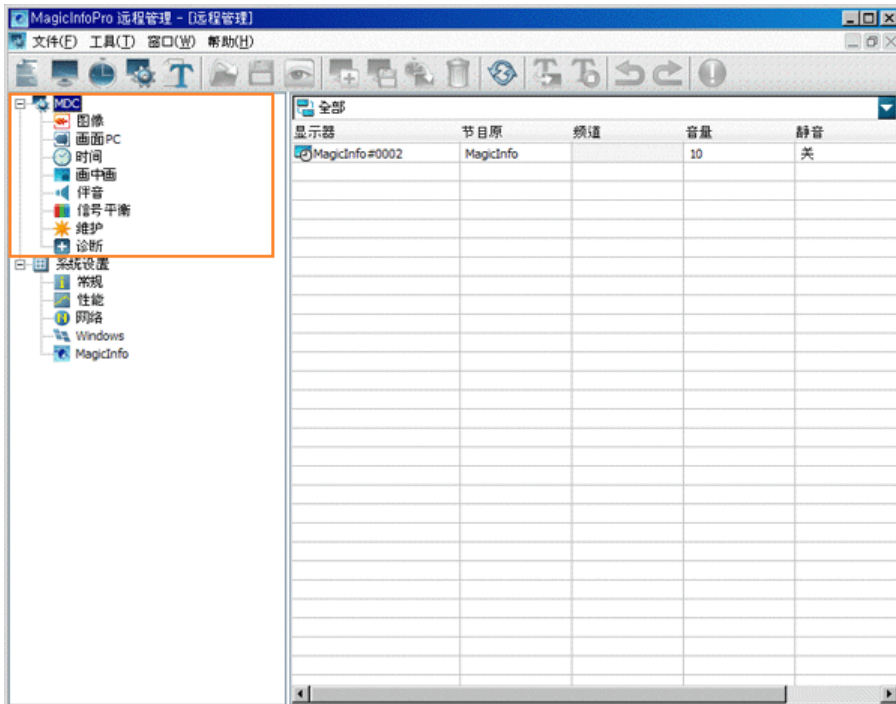

- 将远程管理所需的每个客户端显示器的 OSD 菜单项目显示为树状图。如果您选择了某个项目，则会显示选定项目的当前状态，并且您可在列表视图对其进行控制。

#### ● 详细项目

■ **MDC**: 显示外部输入（节目源）、频道、音量和静音等控制客户端的基本项目的当前状态。您可在列表视图对它们进行控制。

- 更改频道 (仅 460TXn)
- 电视类型选择: 通过在 MDC 来源中选择数字电视或模拟电视来确定电视类型。如果您在 MDC 来源画面中选择数字电视并更改频道，则在频道选择画面中会显示一个红色部分，您可在此更改子频道。(仅 460TXn)
- 频道类型选择: 可选择通用广播电视或有线广播电视。(仅 460TXn)
- 频道选择: 可为所选电视选择频道。(仅 460TXn)  
(电视: 通用广播电视的频道范围是 2 至 69, 有线广播电视的频道范围是 1、14 到 135)  
(数字电视: 主频道范围是 0 到 999, 子频道范围是 0 到 999)

■ **Picture Video (图像)**: 显示 Video (视频) 模式 (AV、S-Video、Component[分量输入]、DVI [HDCP] 和 HDMI) 的当前状态。您可在列表视图对其进行控制。

■ **Picture PC (画面 PC)**: 显示 PC 模式 (PC、BNC、DVI 和 MagicInfo Pro) 的当前状态。您可在列表视图对其进行控制。

■

**Time (时间)**: 配置当前时间并显示开机和关机定时器的状态。您可通过单击每个项目并在视图列表中更改其设置来控制每个项目。

-当前时间



- 1) 小时: 输入小时。
- 2) 分钟: 输入分钟。
- 3) AM/PM: 输入 AM (上午) 或 PM (下午)。

-开机定时器



- 1) 小时: 输入小时。
- 2) 分钟: 输入分钟。
- 3) AM/PM: 输入 AM (上午) 或 PM (下午)。
- 4) 状态: 选择是否使用打开时间。
- 5) 节目原: 选择外部输入源。
- 6) 音量: 选择音量

-Off Timer



- 1) 小时: 输入小时。
- 2) 分钟: 输入分钟。
- 3) AM/PM: 输入 AM (上午) 或 PM (下午)。
- 4) 状态: 选择是否使用打开时间。

- 📌 PIP (画中画): 显示画中画信息。您可在列表视图中对其进行控制。
- 📌 Sound (伴音): 显示当前伴音状态。您可在列表视图中对其进行控制。
- 📌 Signal Balance (信号平衡): 显示当前信号平衡状态。您可在列表视图中对其进行控制。
- 📌 Maintenance (维护): 显示 Lamp Control (光源控制)、Safety Screen (屏幕保护)、Video Wall (屏幕墙)、VideoWall Format (幅面) 和 Safety Lock (安全锁) 的状态。您可在列表视图中对它们进行控制。
- 📌 Diagnosis (诊断): 显示每个客户端是否正常。您可使用列表视图控制每个客户端的最高内部温度。

## System (系统)

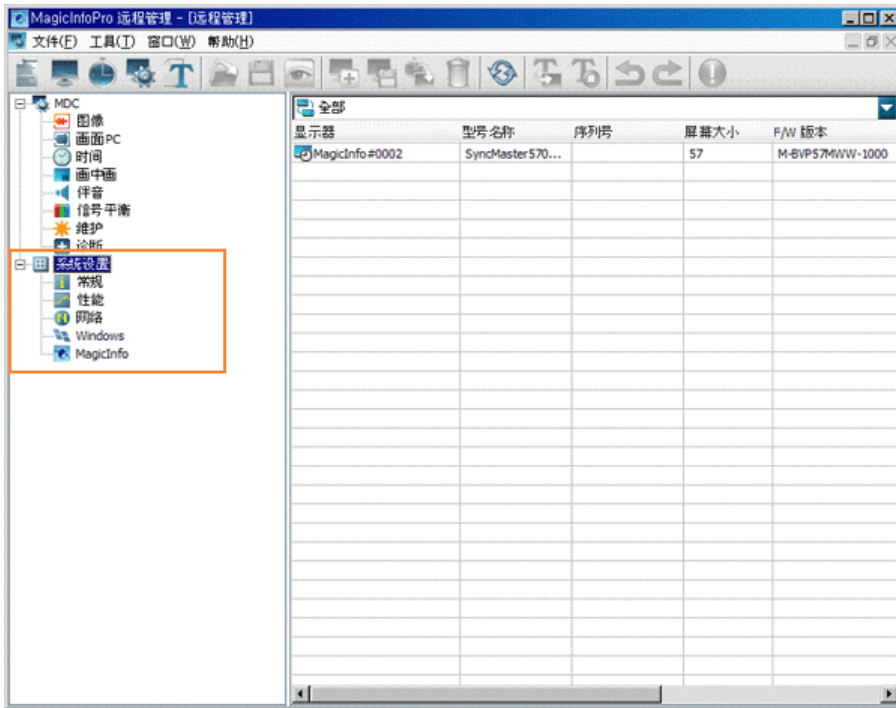

- 将管理客户端所需的项目显示为树状图，并与 MDC 分开显示。如果您选择了某个项目，则会显示选定项目的当前状态，并且您可在列表视图中对其进行控制。

### 详细项目

- System (系统)：在列表视图中显示客户端的产品信息。
- General (常规)：在列表视图中显示客户端的一般信息，例如计算机名称和用户名等。
- Performance (性能)：在列表视图中显示客户端的当前性能信息，例如 CPU 和网络使用。
- Network (网络)：在列表视图中显示网络信息。您可以设置 IP 地址。
- Windows：显示 EWF 和 Rotation (旋转) 等与操作系统有关的信息。您可在列表视图中对它们进行控制。
- MagicInfo Pro：显示 MagicInfo Pro 客户端的状态。您可在列表视图中对其进行控制。

## 列表视图

显示在树状视图中选定的每个项目的详细功能。您可通过使用上下文菜单和单击每个详细功能来对它们进行控制。另外，您可使用 Tool (工具) 菜单和工具栏中的 Refresh (刷新) 按钮来更新当前状态。

## MDC

- 将远程管理所需的每个客户端显示器的 OSD 菜单项目显示为树状图。如果您选择了某个项目，则会显示选定项目的当前状态，并且您可在列表视图中对其进行控制。

### 详细项目

- MDC：显示 External Input (Source) (外部输入[节目源])、Channel (频道)、Volume (音量) 和 Mute (静音) 的当前状态。您可通过单击每个项目并在视图列表中更改其设置来控制每个项目。
  - 对于频道，仅当输入节目源为 TV (电视) 时，您才能显示或控制其设置。(仅适用于支持 TV (电视) 功能的显示器。)
- Picture Video (图像)：显示 Mode (模式)、Contrast (对比度)、Brightness (亮度)、Sharpness (清晰度)、Color (色)、Tint (色调)、Color Tone (色调)、Color Temperature (色温)、Size (大小)、Digital NR (数字降噪) 和 Film Mode (电影) 的当前状态。您可通过单击每个项目并在视图列表中更改其设置来控制每个项目。
  - 此项目仅在视频模式 (AV、S-Video、Component[分量输入]、DVI [HDCP] 和 HDMI) 中可用。
  - Contrast (对比度)、Brightness (亮度)、Sharpness (清晰度)、Color (色) 和 Tint (色调) 项目仅在个人设定模式中可用。

- Color Temperature (色温) 项目仅在关闭 Color Tone (色调) 项目后才可用。
  - Size (大小) 项目中的 Auto Wide (自动宽屏) 选项仅在 TV 模式中可用。(仅适用于支持 TV (电视) 功能的显示器。)
- Picture PC (画面 PC) : 显示 MagicBright、contrast (对比度)、brightness (亮度)、color tone (色调)、red (红)、green (绿)、blue (蓝)、color temp (色温) 和 size (大小) 的当前状态。您可以通过单击每个项目并在视图列表中更改其设置来控制包括 Auto Adjustment (自动调整) 在内的每个项目。
- 此项目仅在 PC 模式中可用 (PC、BNC、DVI、和 MagicInfo Pro)。
  - 仅当 MagicBright 处于 Custom (个人设定) 模式时, Contrast (对比度) 和 Brightness (亮度) 项目才可用。
  - 仅当 Color Tone (色调) 项目设置为 Custom (个人设定) 时, Red (红)、Green (绿) 和 Blue (蓝) 项目才可用。
  - 只有在 Color Tone (色调) 项目关闭后 Color Temperature (色温) 才可用。
  - 要执行 Auto Adjustment (自动调整), 单击显示的按钮。
- Time (时间) : 设置当前时间并显示开机和关机定时器的状态。您可以通过单击每个项目并在视图列表中更改其设置来控制每个项目。
- PIP (画中画) : 显示画中画的外部输入和大小。您可以通过单击每个项目并在视图列表中更改其设置来控制包括 PIP (画中画) 的 position (画面位置) 和 Swap (切换) 在内的每个项目。
- Position (画面位置) 和 Swap (切换) 为只写项目。它们的现有设置不可读。需要时您必须直接进行设置。
  - 仅当 Size (大小) 项目被设定为某个非 Off (关) 设置时, 每个项目才可被启用。
  - 您可将 Size (大小) 项目设定为某个 Off (关) 以便打开 PIP (画中画)。
- Sound (伴音) : 显示 Sound Mode (音场模式)、Bass (低音)、Treble (高音)、Balance (平衡)、SRS TSXT 和 Sound Select (伴音选择) 的当前状态。您可以通过单击每个项目并在视图列表中更改其设置来控制每个项目。
- 仅当 Sound Mode (音场模式) 项目设置为 Custom (个人设定) 时, Bass (低音)、Treble (高音) 和 Balance (平衡) 项目才可用。
- Signal Balance (信号平衡) : 显示 Signal Balance (信号平衡) 的 On/Off (开/关)、R Phase、G Phase、B Phase、Gain (增益) 和 Sharpness (清晰度) 的信息。您可以通过单击每个项目并在视图列表中更改其设置来控制每个项目。
- 仅当 Signal Balance (信号平衡) 项目设置为 On (开) 时, R Phase、G Phase、B Phase、Gain (增益) 和 Sharpness (清晰度) 项目才可用。
- Maintenance (维护) : 显示 Lamp Control (光源控制)、Screensaver (屏幕保护)、Screen Matrix Display (屏幕矩阵显示)、Screen Settings (屏幕设置) 和 Safety Lock (安全锁) 的状态。您可以通过单击每个项目并在视图列表中更改其设置来控制每个项目。

● 光源控制

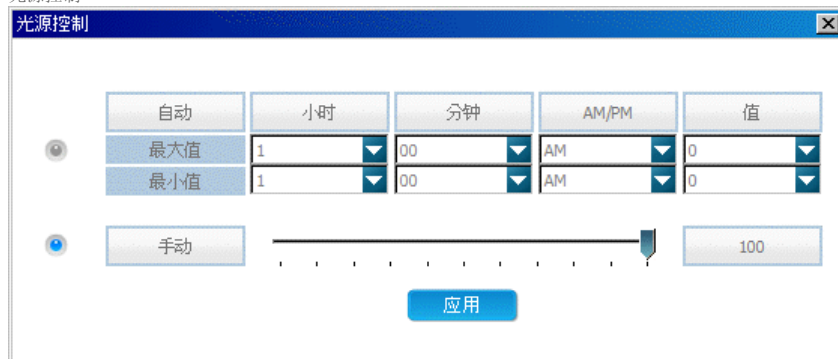

1) 自动

- 小时: 输入应用光源调节的小时数。(最大值和最小值)
- 分钟: 输入应用光源调节的分钟数。(最大值和最小值)
- AM/PM: 选择 AM (上午) 或 PM (下午) 应用光源调节。(最大值和最小值)
- 值: 选择应用光源调节的值。(最大值和最小值)

2) 手动 - 移动游标选择应用光源的值

● 屏幕保护



- 1) 间隔: 输入屏幕保护激活的时间间隔。
- 2) 秒: 输入运行屏幕保护的时间长度。
- 3) 类型: 输入屏幕保护的类型。

- 屏幕墙

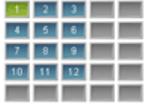

- 1) 屏幕墙: 选择是否激活屏幕墙。
- 2) 水平宽度: 设置屏幕水平等分的数量。
- 3) 垂直: 设置屏幕垂直等分的数量。
- 4) : 选择显示器显示的区域。

- 仅当激活 Screen Matrix Display (屏幕矩阵显示) 功能时才可进行 Screen Settings (屏幕设置) 操作。

- 只有 Video Wall (屏幕墙) 项目未被设置为 Off (关) 时, Video Wall Format (幅面) 项目才可用。

- Diagnosis (诊断): 显示客户端的显示器灯、内部温度、亮度传感器和风扇是否正常, 并显示当前和最大温度。您可以通过单击它并更改其设置来控制最高温度。

- 如果最高温度低于当前温度, 系统就会显示错误。

- 上下文菜单

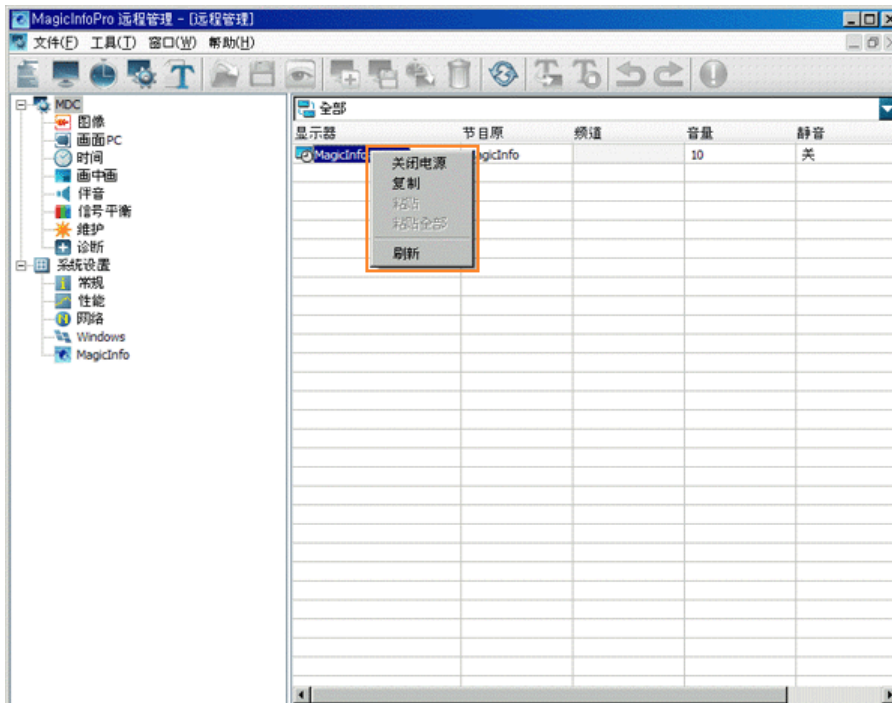

- Power On/Off (打开/关闭电源): 只有选定显示器名称后此项目才可启用, 用于打开或关闭客户端 (显示器) 电源。

- Copy (复制): 复制选定项目的设置。

- 如果您选定了某个显示器名称并单击 Copy (复制), 则所有在列表中显示的项目都会被复制。
- 如果您选择了某个项目并单击 Copy (复制), 则仅复制了该项目。
- 如果无法显示设置或该项目没有设置, 则无法复制该项目。
- 您不能复制只写项目。

- Paste (粘贴): 将复制的设置粘贴至显示器中。

- 仅当复制的项目与当前选定的项目一致时才可用。
- 仅当打开客户端电源后才可用。
- ▤ Paste All (粘贴全部)：将复制的设置粘贴至当前列表上显示的所有显示器。
- 仅当复制的项目与当前选定的项目一致时才可用。
- 仅当打开客户端电源后才可用。
- ▤ Refresh (刷新)：刷新选定显示器的项目。

## ● System (系统)

- 将管理客户端系统属性所需的项目显示为树状图。您必须通过双击客户端或使用上下文菜单中的 Edit (编辑) 项目对每个项目进行设置，这与在 MDC 中选择每个项目并设置一个值不同。
- 详细项目
  - ▤ System (系统)：显示 model name (型号名称)、serial number (序列号)、screen size (屏幕大小)、firmware version (固件版本)、MagicInfo Pro version (MagicInfo Pro 版本) 和 OS image version (OS 映像版本)。
  - ▤ General (常规)：显示计算机的规格和名称以及 work group (工作组)、user (用户) 和 product key (产品密钥) 信息。
  - ▤ Performance (性能)：显示 CPU、network (网络)、memory (内存) 和磁盘的使用情况。
  - ▤ Network (网络)：显示 Network Adapter、MAC Address、IP Address type (IP 地址类型)、IP Address、Subnet Mask、Default Gateway、Preferred DNS Server、Alternate DNS Server 的信息。您可以通过双击显示器名称或使用上下文菜单中的 Edit (编辑) 项目来更改设置。

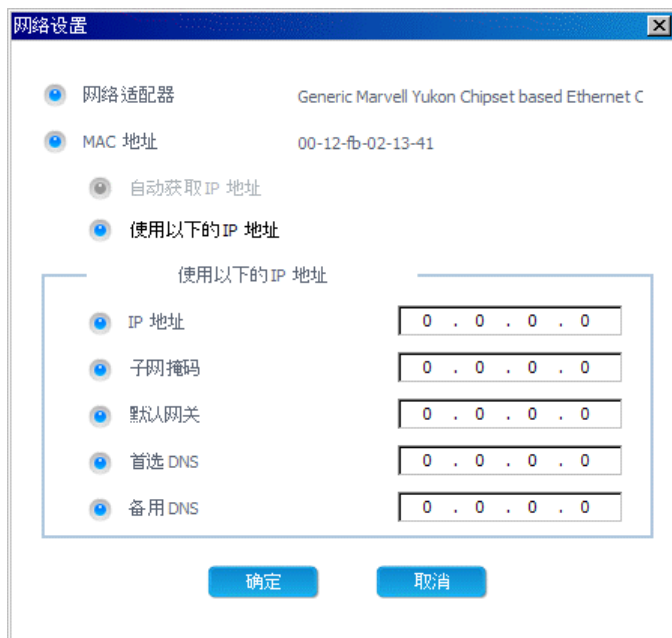

- 网络适配器：显示所选客户端的网络适配器。
- MAC 地址：显示所选客户端的 MAC 地址。
- Obtain an IP address automatic：选择 IP 地址类型。
- Use the following IP address
- IP Address: 输入 IP address。
- 子网掩码: 输入 subnet mask。
- 默认网关: 输入 default gateway 的地址。
- Preferred DNS server: 输入 preferred DNS server 的地址。
- Alternate DNS server: 输入 alternate DNS server 的地址。
- 网络适配器和 MAC 地址 项不可更改。

- 您不能更改 Network Adapter (网络适配器) 和 MAC Address (MAC 地址) 的设置。

Window (窗口)：显示 EWF、screen rotation (屏幕旋转)、screen resolution (屏幕分辨率) 和 system messages (系统消息) 的信息。您可以通过双击显示器名称或使用上下文菜单中的 Edit (编辑) 项目来更改设置。





- 1) 当前状态: 显示所选客户端当前的 EWF 状态。
- 2) EWF 命令: 更改所选客户端的 EWF 状态。
- 3) 屏幕旋转: 更改所选客户端的屏幕方向。
- 4) 屏幕分辨率: 显示所选客户端的分辨率。
- 5) 系统消息 (系统消息): 选择是否显示所选客户端的系统消息。
- 6) Current Status (当前状态) 和 Screen Resolution (屏幕分辨率) 项不可更改。

- 您不能更改 Screen resolution (屏幕分辨率) 的设置。

- MagicInfo Pro: 显示 Startup (启动)、Automatic update (自动更新)、Use password lock (使用密码锁) 和 Content server (内容服务器) 的信息。您可通过双击显示器名称或使用上下文菜单中的 Edit (编辑) 项目来更改设置。



- 1) 启动: 选择客户端启动时执行的程序。
- 2) 自动更新: 选择执行自动更新的方式。
- 3) 使用密码锁: 选择是否使用密码锁。
- 4) 内容服务器: 选择是否使用内容服务器。
- 5) 首选内容服务器: 输入首选内容服务器的 IP 地址以使用内容服务器。
- 6) 备用内容服务器: 输入首选内容服务器无法运行时将实用的备用内容服务器的 IP 地址。

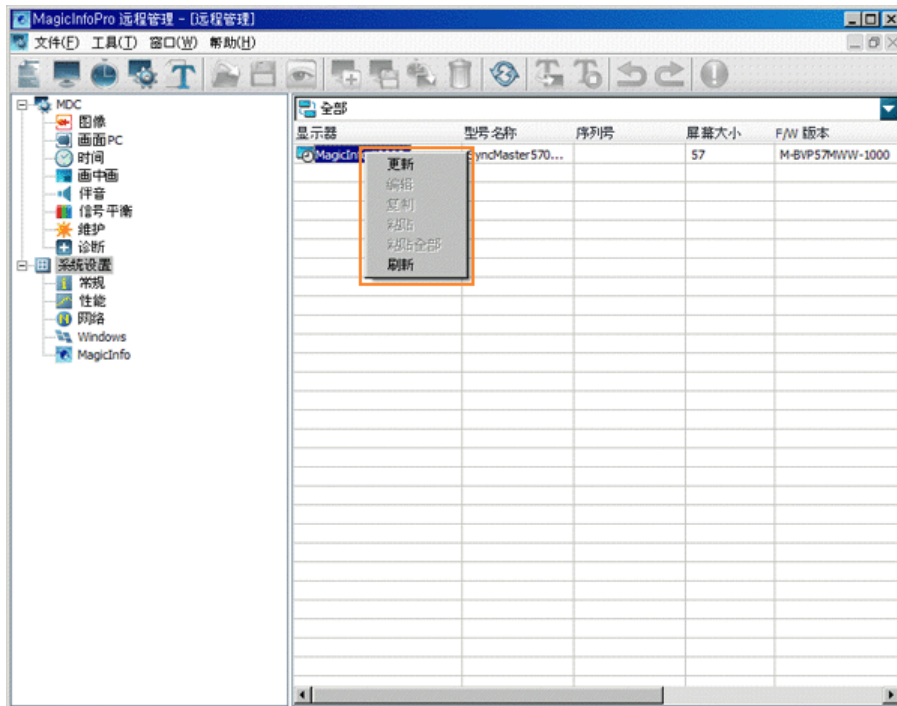

Update (更新)：仅当选定显示器名称时此项目才可用。此项目可将客户端版本与服务器上的更新版本进行对比并根据需要更新客户端。

Edit (编辑)：可显示窗口以便您更改显示器设置。

- 对于 System (系统)，General (常规) 和 Performance (性能) 项目来说，这些设置是只读的，因此它们是被禁用的。

Copy (复制)：复制选定项目的设置。

- 如果您选定了某个显示器名称并单击 Copy (复制)，则所有在列表中显示的项目都会被复制。
- 如果您选择了某个项目并单击 Copy (复制)，则仅复制了该项目。
- 如果无法显示设置或该项目没有设置，则无法复制该项目。
- 无法复制 System (系统)、General (常规)、Performance (性能)、和 Network (网络) 项目。
- 无法复制 Windows 的屏幕分辨率项目。

Paste (粘贴)：将复制的设置粘贴至显示器中。

- 仅当复制的项目与当前选定的项目一致时才可用。
- 仅当打开客户端电源后才可用。

Paste All (粘贴全部)：将复制的设置粘贴至列表上显示的所有显示器。

- 仅当复制的项目与当前选定的项目一致时才可用。
- 仅可应用于已打开电源的客户端。

Refresh (刷新)：刷新选定显示器的项目。

#### ● 显示器状态

- ：显示器以 Player (播放器) 模式与服务器连接
- ：显示器以 Scheduler (日程安排器) 模式与服务器连接。
- ：显示器以未知模式与服务器连接。
- ：显示器未与服务器连接或显示器不是本地显示器。

#### ● 组合视图

- 显示本地显示器组以外的其他显示器组供您选择。
- 如果您选择一个组，则该组中的客户端列表将在列表视图中显示。



## File (文件) 菜单

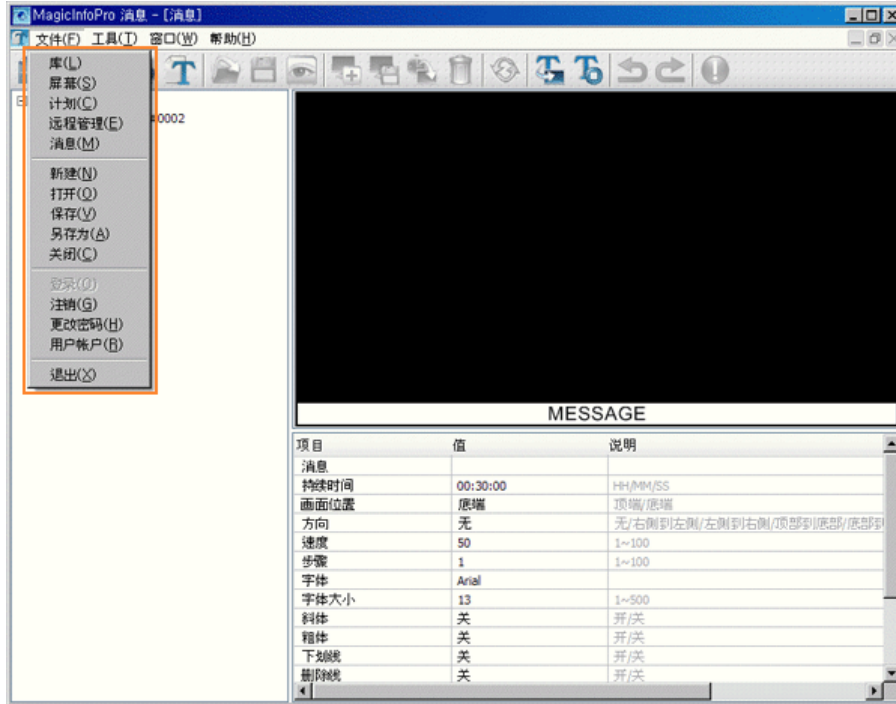

- Library (库) /Screen (屏幕) /Schedule (日程表) /Remote Management (远程管理) /Message (消息)
  - 为每个菜单项创建视图或选择已创建的视图，以便通过服务器对显示器执行屏幕日程表和进行基本控制。
- New (新建)
  - 初始化您当前正在操作的消息视图。如果有尚未保存的更改，系统会显示一个新窗口让您进行保存。
- Open (打开)
  - 打开消息文件。如果有尚未保存的更改，系统会显示一个新窗口让您进行保存。
- Save/Save As (保存/另存为)
  - 将更改保存到当前消息文件或另存为一个新的消息文件。
- Close (关闭)
  - 关闭您当前正在操作的消息视图。如果有尚未保存的更改，系统会显示一个新窗口让您进行保存。
- Log In (登录)
  - 您必须先登录服务器，然后才能使用其功能。您可登录服务器以执行服务器程序。您在安装 MagicInfo Pro 时输入的密码将默认变成 Administrator (管理员) 帐户的密码。
- Log Out (注销)
  - 您登录到服务器后可以注销。如果您从服务器注销，所有创建的视图都将关闭，并且如果有尚未保存的更改，系统就会显示一个新窗口让您进行保存。
- Change Password (更改密码)
  - 更改当前登录帐户的密码。
- User Account (用户帐户)
  - 创建、删除和更改能够登录服务器的用户帐户。可创建两种类型的帐户：Administrator (管理员) 和 User (用户) 帐户。
    - Administrator (管理员)：拥有使用服务器所有功能的权限。
    - User (用户)：拥有使用除了更改服务器选项和用户帐户特性外的其他服务器功能的权限。
- Exit (退出)
  - 退出程序。如果有尚未保存的更改，系统会显示一个新窗口让您进行保存。

## ●●●●●●●●●● Tool (工具) 菜单

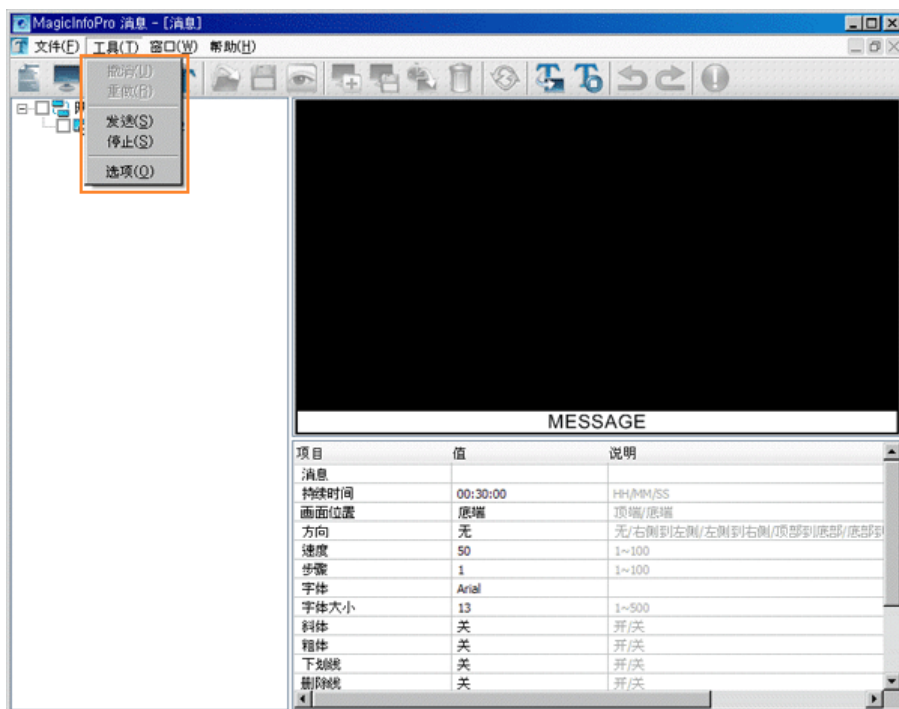

- Undo /Redo (撤消/重做)
  - 取消之前执行的命令或重新执行取消的命令。您可更改命令的最大数目以使用 Option (选项) 菜单进行撤消。
- Send / Stop (发送/停止)
  - 查看树状视图中已编辑的消息数据并将它们发送 (或停止发送) 到选定显示器。
- Option (选项)
  - 更改服务器设置。请参阅 Option (选项) 选项卡以了解更多信息。

## ●●●●●●●●●● Message (消息)

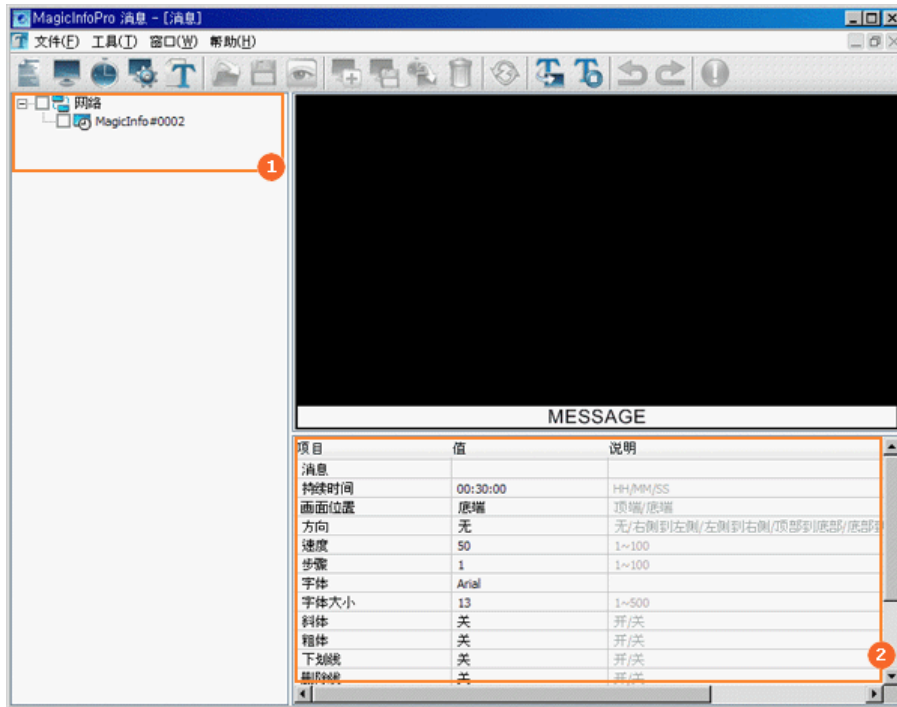

- ① 树状视图
- ② 列表视图

### ● 树状视图

您可通过勾选每个显示器和组旁边的复选框来选择将向其发送消息的显示器。

### ● 列表视图

通过双击将发送至显示器的消息或单击已创建的按钮来更改该消息的详细功能。

- Message (消息)：设置要在显示器上显示的消息。
  - ⊕ 设置的消息不能用于预览窗口。
- Duration (持续时间)：以分钟为单位选择消息将在显示器上显示的时间。
- Position (画面位置)：选择消息在显示器上显示的位置。(Top[顶部]/[底部])
- Direction (方向)：设置消息在显示器上流动的方向。(None[无]/Right to Left[右侧到左侧]/Left to Right[左侧到右侧]/Top to Bottom[顶部到底部]/Bottom to Top[底部到顶部]文本)
- Speed (速度)：设置消息在显示器上流动的速度。
- Step (步长)：设置消息在显示器上流动的间隔。
- Font (字体)、Font Size (字体大小)、Italic (斜体)、Bold (粗体)、Underline (下划线)、Strikeout (删除线) 和 Font Color (字体颜色)：设置消息在显示器上显示的字体格式。
- ⊕ 字体类型显示了运行服务器的计算机上的字体。必须在显示器上安装同样的字体以便显示该字体。
- Align Horizontal (水平对齐)：对齐在显示器上显示的消息文本。
- Background Color (背景色)：选择消息在显示器上显示的背景色。
- Transparency (透明)：选择消息在显示器上显示的透明度。(On[开]/off[关])

 选项

 Option (选项)

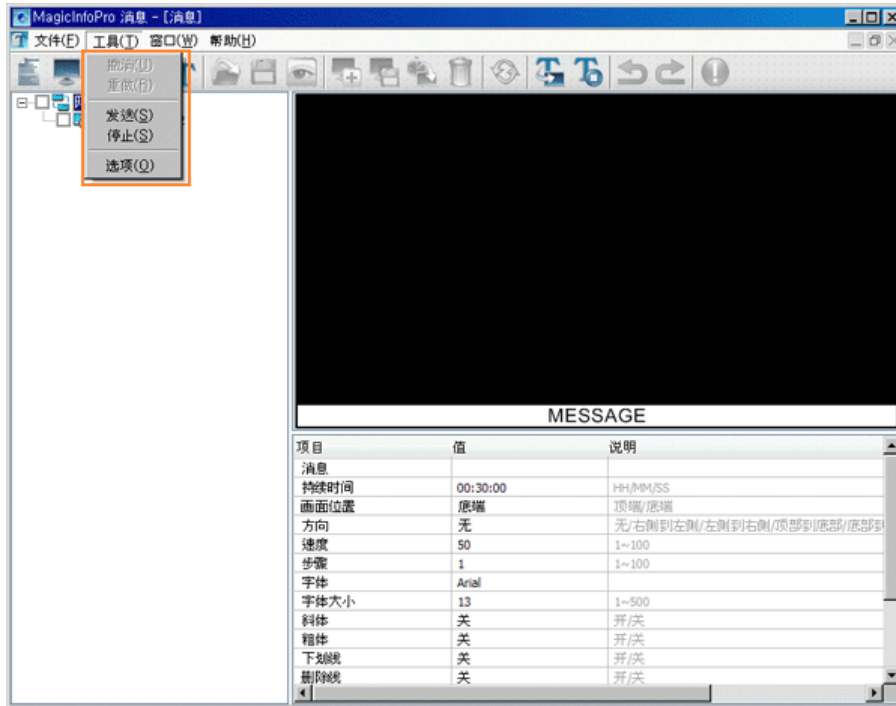

 General (常规)



 Network Connection (网络连接)：选择服务器与显示器的连接方法。只有使用了相同的连接方法，才可将服务器和显示器相互连接。

- Automatic connection (自动连接)：显示器自动连接同一网络上的服务器。
- Direct connection (直接连接)：显示器直接连接到指定了 IP 地址的服务器。

● 如果服务器和显示器处在不同的专用网络，则它们将无法相互连接。但是，如果服务器拥有公共的 IP 地址，则拥有专用 IP 地址的显示器可使用直接连接方法与其连接。

- Server Name (服务器名称)：更改服务器名称。
  - 只要它们服务器名称相同，服务器和显示器就可相互连接。
- Network Device (网络设备)：选择服务器使用的网卡。
  - 如果在 PC 中安装了不止一张网卡，则当服务器首次启动时，系统就会弹出窗口让您选择要使用的网卡。
- Maximum number of undos (撤销的最多步骤)：选择您可取消的先前操作的最多步骤。
- Refresh Time (刷新时间)：设置服务器在远程管理中接收显示器数据以进行更新的频率。当设置为 0 时，服务器不会自动更新显示器数据并且您必须单击工具栏或选择菜单中的 Refresh (刷新) 按钮来更新显示器数据。
- Show hidden files and folders (显示隐藏的文件和文件夹)：在库中显示服务器计算机上库中具有隐藏属性的文件。
- Maximum number of local monitors (本地显示器最多台数)：设置用于本地发布日程表的本地虚拟显示器的最多台数。
- Maximum number of network groups (网络组的最大数目)：设置用于管理联网显示器的网络组的最大数目。
- Maximum number of Alarm Infos: 指定用以通知用户客户端出错的警告消息的储存数量。当出现的错误超过指定数量时，将删除旧的消息。
- Content Synchronization Period: 设置内容服务器同步的时间间隔。
- Content Synchronization Time: 设置进行内容服务器同步的时间。但同步操作将在客户端上设置的时间执行。
- Content Synchronization Sequence: 设置进行内容同步的顺序

## ● Schedule (日程表)



- Folder of Local Schedule (本地日程表的文件夹)：设置可在其中使用本地虚拟显示器创建本地日程表的目录。默认值为安装服务器的文件夹。
- Set the manageable period of past schedules (设置过期日程表的可管理时间期限)：设置可注册、保存和导入屏幕的日程表时间期限。当设置为 0 时，将不能在当前时间之前注册、保存或导入屏幕。
- Set the default period of publishing schedule (设置发布日程表的默认时间期限)：设置日程表的默认发布周期。
- Maximum publishing size (最大发布大小)：设置显示器用于发布日程表的可用空间的选项。
  - Use the available disk space of each monitor (使用每台显示器的可用磁盘空间)：将这一大小设置为显示器的最大可用磁盘空间。
  - Use the equal disk space of each monitor (使用每台显示器的相同大小磁盘空间)：将这一大小设置为在编辑框中输入的值。

- Do not check disk space when schedule is published (不要在发布日程表后检查磁盘空间)：即使将要发布的日程表的总大小大于显示器的磁盘空间大小，发布将会继续。

▣ Publishing sequence (发布顺序)：指定向多个显示器进行发布时的顺序。

- Publish schedules at the same time (同一时间发布日程表)：同时向多台显示器发布日程表。
- Publish schedules one after the other (逐一发布日程表)：向多台显示器逐一发布日程表。

## ● Screen (屏幕)



▣ Default Resolution (默认分辨率)：添加、删除和设置新建屏幕的默认分辨率。

- New (新建)：添加新的屏幕分辨率。该分辨率将添加到屏幕的背景分辨率列表中。
- Delete (删除)：删除已创建的分辨率。将其从屏幕的背景分辨率列表中删除。
- Set (设置)：将所选分辨率设置为默认分辨率。

▣ Display options for error messages (显示错误消息的选项)：设置预览屏幕时可能产生的错误的选项。

- Do not display error messages (不要显示错误消息)：出错时，将继续进行下一个预览操作，且不会显示错误消息。
- Display error messages during a fixed time (在固定时间内显示错误消息)：出错时，错误消息将在特定时间内显示，然后自动隐藏。



## 客户端功能

● 某个程序在另一台 PC 上运行，而内容服务器正在该 PC 上运行。

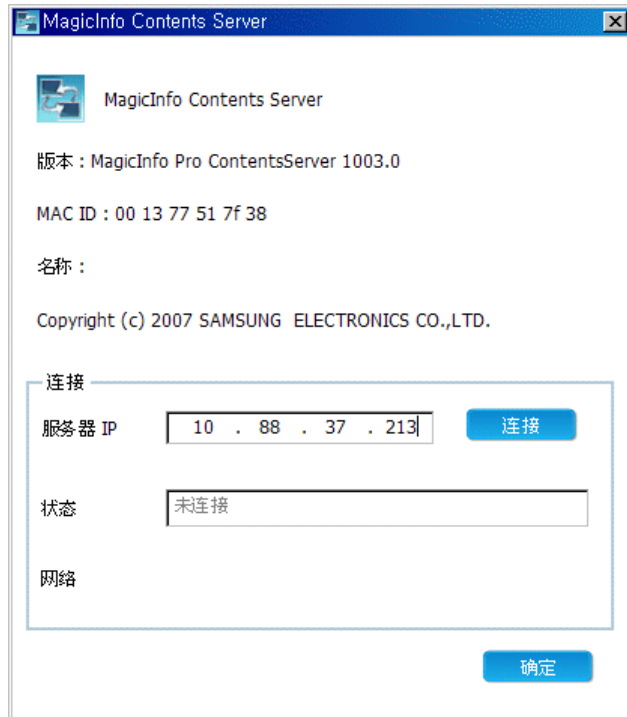

- 版本：内容服务器的版本。
  - MAC ID：安装 content server 的 PC 上的 network device 的 MAC address。在 MagicInfo Pro Server 检查该 PC 是否注册为内容服务器时使用。
  - 名称：MagicInfo Pro Server 配置的内容服务器的名称。
- 连接**
- 服务器 IP：输入您要连接的 MagicInfo Pro Server 的 IP 地址。单击 Connect 按钮。客户端将尝试连接使用指定 Server IP 地址的 MagicInfo Pro Server。如果 MagicInfo Pro Server 接受该连接，则客户端可成功连接到该服务器。
  - 状态：显示 MagicInfo Pro Server 的连接状态。
  - 网络：显示网络使用率。

## MagicInfo Pro 客户端配置



- 1 Pro
- 2 EWF 显示或更改驱动程序设置。
- 3 密码 管理密码。
- 4 设置
- 5 旋转 使用选定的选项旋转屏幕。
- 6 节目 运行或退出该程序。
- 7 退出 退出 mnMain。如果您退出 mnMain，同时也会退出 MagicInfo Pro 和 Schedule（日程表）程序。

● EWF: 显示和更改 Drive（驱动器）设置



- 1 EWF 状态
  - 当前状态：显示当前 EWF 状态。
  - 启动命令：显示将在下一次启动时应用的 EWF 状态。
- 2 EWF 命令
  - 禁用然后重新启动：禁用和重新启动 EWF。EWF 状态在下次启动时将被禁用。
  - 启用然后重新启动：启用和重新启动 EWF。EWF 状态在下次启动时将被启用。
  - 提交：在启用状态中保存更改。

● 密码: 管理现有的 MagicInfo Pro 的 passwords.

在进入 Setup（设置）屏幕前验证密码。如果您勾选了 Us 使用密码锁选框，则您进入 MagicInfo Pro 设置菜单时需要再次验证您的密码。

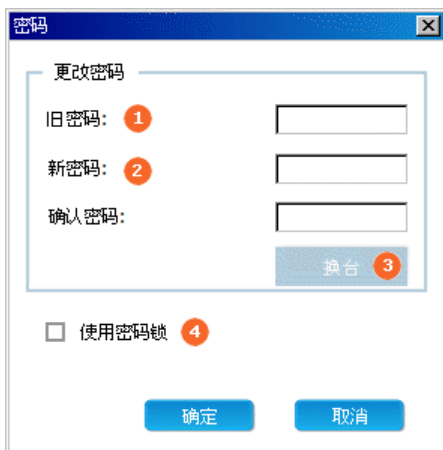

- 1 旧密码
  - 输入当前密码。
- 2 新密码
  - 输入新密码。
- 3 换台
  - 更改密码。
- 4 使用密码锁
  - 在进入 Setup (设置) 屏幕前验证密码。

## ● 设置

### ● 连接



- 1 日程表服务器
  - 服务器连接设置
    - 客户端自动连接至服务器。
    - 当连接断开时，客户端自动连接另一服务器。
    - 手动将客户端连接至服务器。（输入服务器的 IP 地址）。
- 2 内容服务器
  - 最多可配置两台 (2) 内容服务器。
  - 输入服务器的 IP 地址。
- 3 名称
  - 设置名称
    - 将要连接的服务器的 ID
    - 客户端 ID

#### 1 日程表服务器

- Automatic connection using server name (使用服务器名称进行自动连接)。  
：如果日程表服务器和客户端处在同一子网，则客户端就可使用服务器的名称与它们进行连接。
- Reconnecting another server when disconnected (在断开连接时重新连接其它服务器)  
：如果连接断开，客户端会自动连接同一子网中的另一台服务器。
- Direct connection using IP address (利用 IP 地址直接连接)  
：客户端通过输入的 IP 地址连接到日程表服务器。  
：客户端可连接到不在同一网络中的日程表服务器。但是，如果服务器在专用网络上使用专用的 IP 地址，则客户端无法与其连接。因此，安装日程表服务器时必须为其指定网络上的公共 IP 地址。

#### 2 内容服务器

- Connect content servers (连接内容服务器)  
：如果要使用单独的日程表和内容服务器，请选择此选项。  
：如果您选择此选项，则指定内容服务器上的所有内容文件都将被下载或流化，并且日程表服务器仅执行日程表和远程控制功能。
- Preferred (首选) IP 地址  
：输入作为首选内容服务器的计算机的 IP 地址。

- Alternate (备用) IP 地址  
: 输入备用计算机的 IP 地址, 当无法连接到首选内容服务器时将连接到该计算机。

### 3 名称

- Server (服务器)  
: 输入客户端连接的日程表服务器的名称。
- Client (客户端)  
: 设置连接到日程表服务器的显示器的名称。

## ● 节目



- 1 启动
  - 选择客户端启动时执行的程序。
- 2 自动更新
  - 选择执行自动更新的方式。



### 1 启动

- 选择客户端启动时执行的程序。
- 您可选择两个程序中的一个, 或者两者皆不选。
- Player: 运行可通过远程控制的媒体播放器程序, 并且该程序可接收或播放保存在服务器上的内容。(MagicInfo Pro)
- 运行显示信息的程序。此程序在指定时间显示在服务器上创建并且可远程控制的屏幕。

### 2 自动更新

- 设置自动更新客户端程序的选项。
- Do not update automatically (不要自动更新): 不会自动执行更新。
- Check and update at fixed time (在固定时间检查和更新): 每天在指定时间里检查更新版本并且在需要时更新客户端。
- Check and update whenever the program starts (在程序启动时检查和更新): 每当程序启动时检查更新版本并在需要时更新客户端。

## ● 屏幕



- 1 徽标屏幕：Signage Scheduler（日程安排器）程序的主屏幕。
  - Background（背景）：设置背景色。
  - File（文件）：设置徽标屏幕。（可设置 Flash、相片和影片文件。）
- 2 日程表文件夹：设置日程表文件的位置。
  - Target（目标）：设置屏幕设计文件和内容文件的位置。
  - Space（空间）：设置要下载的文件的大小限制。
- 3 本地日程表：设置本地日程表选项。
  - 从可移动磁盘复制和播放：将 USB 设备中的日程表文件复制至 FDM 并运行。
  - 直接从可移动磁盘播放：直接运行 USB 设备中的日程表文件。



#### 1 徽标屏幕

- 设置日程安排器的初始屏幕或在日程表之间显示的屏幕。
  - Background（背景）：设置整个屏幕的背景。
  - File（文件）：设置在背景上显示的徽标屏幕。（可设置 Flash、相片或影片文件。）

#### 2 日程表文件夹

- 设置目录，可将将进行日程安排的内容下载至此目录并进行管理，同时管理磁盘的大小。
  - Target（目标）：设置目标目录。  
（您应在 D：驱动器或可移动磁盘中设置目录，因为 C：驱动器用作系统盘。）
  - Space（空间）：设置用于日程表的磁盘大小限制。设置范围可在 10% 到 90% 可用空间之间。

#### 3 本地日程表

- 设置当您使用 USB 设备而非网络执行日程表时所需的选项。
  - Copy and Play from a removable disk（从可移动磁盘复制和播放）  
：将 USB 设备中的日程表复制到 schedule folder，然后播放复制的日程表。在复制后可将 USB 设备移除。
  - Play directly from a removable disk（直接从可移动磁盘播放）  
：直接播放 USB 设备中的日程表。如果您移除 USB 设备，日程表将会退出。

#### ● 选项

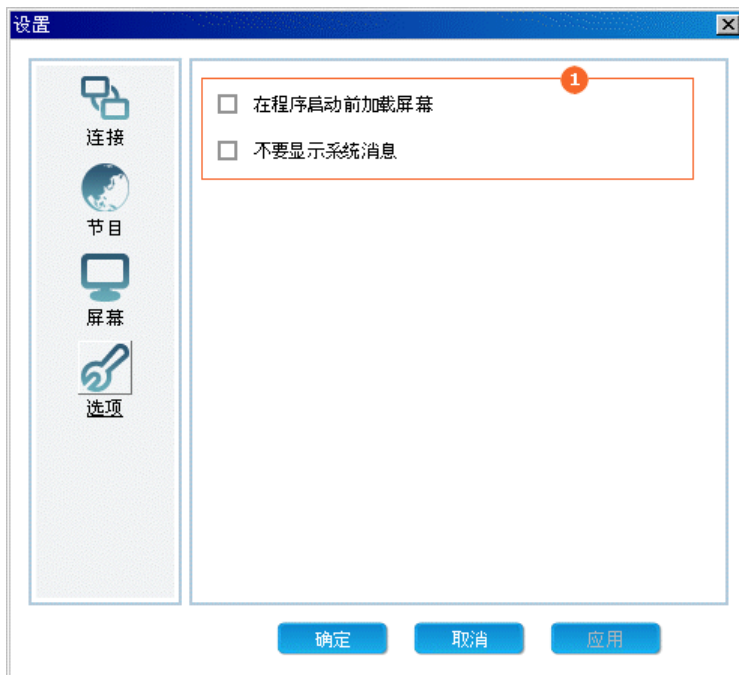

1 其他选项

- 在程序启动前加载屏幕：在您的计算机启动后到主程序启动前显示加载屏幕。
- 不要显示系统消息：不显示由 Windows 生成的系统消息。



## 故障排除

### ? 当显示器未能与服务器建立连接时。



- 检查服务器和显示器的网络环境是否正常。  
(检查网线连接和 IP 地址设置等)
- 如果服务器运行的 PC 中有多张网卡, 检查是否选择了正确的网卡。  
(使用 Server Option[服务器选项]窗口中的 Network Device[网络设备]项目。)
- 检查服务器和显示器使用的服务器名称是否相同。
- 检查服务器和显示器使用的连接方法是否相同。  
(Automatic connection using a server name[利用服务器名称自动连接]/ Direct connection using an IP address[利用 IP 地址直接连接])
- 如果连接方法设置为 Automatic connection using a server name (利用服务器名称自动连接), 检查服务器和显示器是否在同一子网内。
- 如果连接方法设置为 Direct connection using an IP address (利用 IP 地址直接连接), 检查在显示器中设置的服务器 IP 地址是否正确。如果服务器和显示器在不同的网络中, 则服务器的 IP 地址必须是一个公共 IP 地址。
- 检查 PC 的 Windows 防火墙是否阻止服务器访问显示器。

### ? 当显示器名称旁边的图标显示为黄色而非蓝色(表示“连接正常”)时



当网络连接正常但服务器和显示器之间的连接不正常时, 就会出现这种情况。当显示器连接到不同的服务器或网络状态不正常时, 也会出现这种情况。检查显示器连接和网络状态。

### ? 当发布执行不成功时



- 检查您要向其发布的显示器旁边的复选框是否已经勾选。
- 检查您要向其发布的显示器是否已连接到服务器。
- 检查您要向其发布的显示器的 Operating Mode (操作模式) 是否已设置为 Scheduler (日程安排器)。
- 检查显示器是否有足够的可用磁盘空间。
- 检查屏幕是否在发布时间内存在。

### ? 发布完成后, Publishing Status (发布状态) 中未显示 100%。



- Publishing Status (发布状态) 中显示的百分比是显示器实际下载的内容大小与在屏幕中设置为下载的所有内容总大小的比值。如果没有显示 100%, 这表示显示器没有下载全部内容文件。要查看结果, 双击显示器上的 Result (结果) 单元格或使用单击此单元格后显示的按钮。检查显示器下载失败的文件是否确实存在于服务器或内容服务器中, 并检查文件是否正确。
- 检查与服务器启动同时运行的 StreamServer.exe 是否运行正常。(如需检查 StreamServer.exe 是否在运行, 可以查看其托盘图标或查看其在“任务管理器”的“进程”选项卡中的映像名称。)  
如果 StreamServer.exe 未运行, 则再次运行服务器, 或者在服务器可执行文件所在的文件夹中再次运行它。

### ? 当日程表不能正常执行时



- 检查日程表是否发布成功。
- 检查服务器和显示器的系统时间是否相同。

### ? 密码/登录



您在安装 MagicInfo Pro 时输入的密码将默认变成 Administrator (管理员) 帐户的密码。



如果您忘记了密码, 请删除并重新安装程序。

### ? 当显示器的更新功能无法正常工作时



检查显示器版本。如果已是最新版本, 则不会执行更新。

### ? 当影片文件不能注册到库中时



检查是否为服务器注册到显示器的影片文件安装了适当的编码解码器。如果 PC 上安装了多个同类型

的编解码器或安装了不完整的编解码器，则可能会出现问题。

---

**?** 当无法预览屏幕中编辑的区域，或预览功能不能正常工作时



- 检查要预览的文件是否被损坏并且是否确实存在。
- 您无法预览 office 文件或节目源。

---

**+** 删除程序

您可使用 Windows 中的“添加/删除程序”或使用安装程序时创建的菜单删除 **MagicInfo Pro**。

按以下步骤删除 **MagicInfo Pro**。

1. 单击[开始]，然后指向 [设置]并单击[控制面板]。
2. 在 Windows XP 系统中，单击[开始]，然后再单击[控制面板]。
3. 双击“控制面板中” [添加/删除程序]图标。
4. 单击 **MagicInfo Pro**。若有需要，在[添加/删除程序]窗口中向下滚屏直至找到该程序。
5. 单击[更改/删除]。
6. 单击“是”删除 **MagicInfo Pro**。
7. 请等待，直至出现消息提示已成功删除程序。



---

# 调节等离子显示器

## 输入

### 可用模式

- **P** PC / DVI
- **A** AV
- **H** HDMI
- **M** MagicInfo
- **T** 电视

### 注

- 在安装电视盒后即可使用 **电视** 菜单。
- 在 HN 或 H 型号上安装网络盒后即可使用 **MagicInfo** 菜单。

## 节目源 **PAHMT**

MENU ENTER [输入] ENTER [节目源] ▲, ▼ ENTER

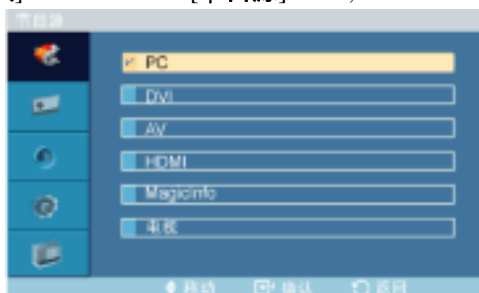

用于选择 **PC**、**DVI** 或连接至等离子显示器的其他外部输入源。用于选择您喜欢的画面。

1. **PC**
2. **DVI**
3. **AV**
4. **HDMI**

在安装电视盒后此功能将被禁用。

5. **MagicInfo**

在 HN 或 H 型号上安装网络盒后即可启用该功能。

6. **电视**

在安装电视盒后将启用此功能。



注

- 遥控器上的直接按钮是 ‘ SOURCE ’ 按钮。
- 对于 PC 和 DVI 模式，如果断开缆线，它将被禁用。

### 名称编辑 PAHT

MENU ENTER [输入] ▼ [名称编辑] ▲,▼ ENTER



为连接到输入插孔的输入设备命名，以便易于选择输入源。

1. 录像机
2. DVD
3. 有线接收器
4. 高清晰电视接收器
5. 卫星电视接收器
6. AV 接收器
7. DVD 接收器
8. 游戏机
9. 摄像机
10. DVD 录像一体机
11. DVD 硬盘录像机
12. PC

### 图像 [PC / DVI / MagicInfo 模式]

#### 可用模式

- **P** PC / DVI

- **A** AV
- **H** HDMI
- **M** MagicInfo
- **T** 电视



注

- 在安装电视盒后即可使用 **电视** 菜单。
- 在 HN 或 H 型号上安装网络盒后即可使用 **MagicInfo** 菜单。

## MagicBright **PM**

MENU ▼ ENTER [图像] ENTER [MagicBright] ▲, ▼ ENTER



**MagicBright** 是一种可以根据正在收看的画面内容提供最佳观看环境的新功能。目前有 4 种不同的模式：**娱乐空间**、**畅游互联网**、**文本显示** 和 **个人设定**。每一种模式都有预设的亮度值。您只需按 **MagicBright** 按钮，即可从四种设置中任意选择一种。

### 1. 娱乐空间

高亮度

适用于包含大量文本的文档或作品。

### 2. 畅游互联网

中等亮度

用于文本和图形等混合画面。

### 3. 文本显示

正常亮度

用于文档或包含很多文本的作品。

### 4. 个人设定

尽管我们的工程师精心设置，但这些预配置值可能仍无法满足您的视觉偏好。

如果发生此类情形，请使用 OSD 菜单调节亮度和对比度。

## 个人设定 **PM**

您可以使用 OSD 菜单根据个人偏好设置对比度和亮度。

MENU ▼ ENTER [图像] ▼ ENTER [个人设定]



如果使用 **个人设定** 功能调整画面，则 **MagicBright** 将切换至 **个人设定** 模式。

## 对比度

MENU ▼ ENTER [图像] ▼ ENTER [个人设定] ENTER [对比度] ◀▶  
ENTER



调整对比度。

## 亮度

MENU ▼ ENTER [图像] ▼ ENTER [个人设定] ENTER ▼ [亮度] ◀▶  
▶ ENTER



调整亮度。

## 清晰度

MENU ▼ ENTER [图像] ▼ ENTER [个人设定] ENTER ▼ ▼ [清晰度]  
◀▶ ENTER



调节 Sharpness (清晰度)。

## 色温 **PM**

MENU ▼ ENTER [图像] ▼ ▼ ENTER [色温] ▲, ▼ ENTER

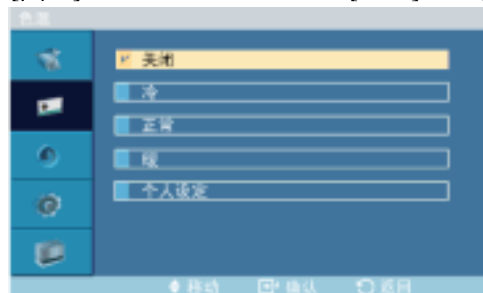

可以对色调进行更改。

1. 关闭
2. 冷
3. 正常
4. 暖
5. 个人设定



如果将 **色温** 设置为 **冷**、**正常**、**暖** 或 **个人设定**，则 **Color Temp.**功能将会被禁用。  
如果将 **色温** 设置为 **关闭**，则 **色彩控制**功能将会被禁用。

### 色彩控制 **PM**

分别调整 Red (红)、Green (绿)、Blue (蓝) 彩平衡。

MENU ▼ ENTER [图像] ▼ ▼ ▼ ENTER [色彩控制]



如果使用 **色彩控制** 功能调整画面，则 **色温** 将会转入 **个人设定**。

#### 红

MENU ▼ ENTER [图像] ▼ ▼ ▼ ENTER [色彩控制] ENTER [红]  
◀▶ ENTER

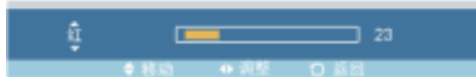

#### 绿

MENU ▼ ENTER [图像] ▼ ▼ ▼ ENTER [色彩控制] ENTER ▼ [绿]  
◀▶ ENTER

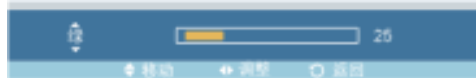

#### 蓝

MENU ▼ ENTER [图像] ▼ ▼ ▼ ENTER [色彩控制] ENTER ▼ ▼  
[蓝] ▶ ENTER

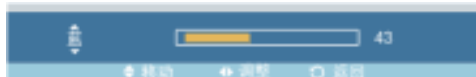

### Color Temp. **PM**

MENU ▼ ENTER [图像] ▼ ▼ ▼ ENTER [Color Temp] ▶▶ ENTER



**Color Temp.**是对图像色彩“暖度”的衡量。



仅当 **色温** 设置为 **关闭** 时，才能启用此功能。

### 图像调整 **P**

**图像调整**用于进行微调，并通过移除产生抖动和不稳定图像的噪点来得到最佳图像。如果使用 Fine (微调) 调节没有获得满意的结果，请使用 Coarse (粗调) 调节，然后再次进行微调。

(仅在 PC 模式下可用)

MENU ▼ ENTER [图像] ▼ ▼ ▼ ▼ ENTER [图像调整]

## 粗调

MENU ▼ ENTER [图像] ▼ ▼ ▼ ▼ ENTER [图像调整] ENTER [粗调] ◀▶ ENTER



除去垂直条纹等噪声。粗调调节可能会移动屏幕图像区域。可使用水平控制菜单将它重新移至中央。

## 微调

MENU ▼ ENTER [图像] ▼ ▼ ▼ ▼ ENTER [图像调整] ENTER ▼ [微调] ◀▶ ENTER

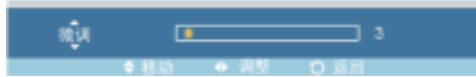

除去水平条纹等噪声。如果进行微调后仍存在噪点，请在调节频率（时钟频率）后重复此过程。

## 水平位置

MENU ▼ ENTER [图像] ▼ ▼ ▼ ▼ ENTER [图像调整] ENTER ▼ [水平位置] ◀▶ ENTER



水平调节屏幕位置。

## 垂直位置

MENU ▼ ENTER [图像] ▼ ▼ ▼ ▼ ENTER [图像调整] ENTER ▼ [垂直位置] ◀▶ ENTER

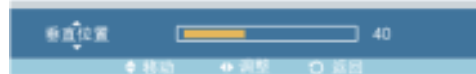

垂直调节屏幕位置。

## 自动调整 **P**

MENU ▼ ENTER [图像] ▼ ▼ ▼ ▼ ▼ ENTER [自动调整]



微调、粗调和画面位置的值是自动调节的。在控制面板中更改分辨率时，将执行自动功能。

（仅在 PC 模式下可用）



注

遥控器上的直接按钮是 'AUTO' 按钮。

## 信号平衡 **P**

用于增强通过长信号线传送的微弱的 RGB 信号。

MENU ▼ ENTER [图像] ▼ ▼ ▼ ▼ ▼ ▼ ENTER [信号平衡]

(仅在 PC 模式下可用)

## 信号平衡

MENU ▼ ENTER [图像] ▼ ▼ ▼ ▼ ▼ ▼ ▼ ENTER [信号平衡] ENTER  
[信号平衡] ▲, ▼ ENTER

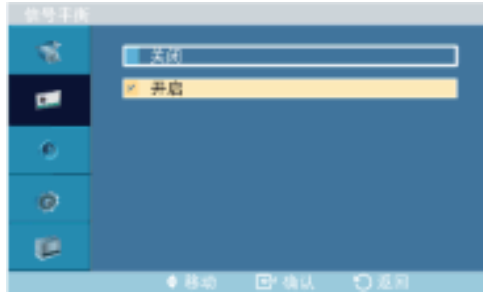

选择开启或关闭设置信号控制。

## 信号控制

MENU ▼ ENTER [图像] ▼ ▼ ▼ ▼ ▼ ▼ ▼ ENTER [信号平衡] ▼  
ENTER [信号控制]

### 1. 红增益

MENU ▼ ENTER [图像] ▼ ▼ ▼ ▼ ▼ ▼ ▼ ENTER [信号平衡] ▼  
ENTER [信号控制] ENTER [红增益] ◀▶ ENTER



### 2. 绿增益

MENU ▼ ENTER [图像] ▼ ▼ ▼ ▼ ▼ ▼ ▼ ENTER [信号平衡] ▼  
ENTER [信号控制] ENTER [绿增益] ◀▶ ENTER



### 3. 蓝增益

MENU ▼ ENTER [图像] ▼ ▼ ▼ ▼ ▼ ▼ ▼ ENTER [信号平衡] ▼  
ENTER [信号控制] ENTER [蓝增益] ◀▶ ENTER



### 4. 红截止

MENU ▼ ENTER [图像] ▼ ▼ ▼ ▼ ▼ ▼ ▼ ENTER [信号平衡] ▼  
ENTER [信号控制] ENTER [红截止] ◀▶ ENTER



### 5. 绿截止

MENU ▼ ENTER [图像] ▼ ▼ ▼ ▼ ▼ ▼ ▼ ENTER [信号平衡] ▼  
ENTER [信号控制] ENTER [绿截止] ◀▶ ENTER



6. 蓝截止

MENU ▼ ENTER [图像] ▼ ▼ ▼ ▼ ▼ ▼ ▼ ENTER [信号平衡] ▼  
 ENTER [信号控制] ENTER ▼ ▼ ▼ ▼ ▼ ▼ [蓝截止] ◀ ▶ ENTER



尺寸 P

MENU ▼ ENTER [图像] ▼ ▼ ▼ ▼ ▼ ▼ ▼ ENTER [尺寸] ▲, ▼  
 ENTER

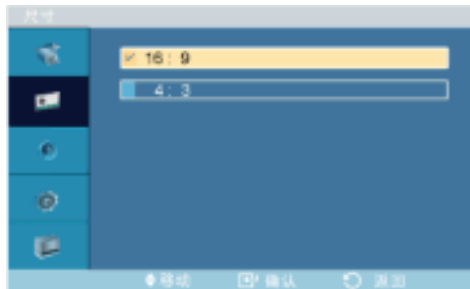

尺寸 可以进行切换。

1. 16:9
2. 4:3

图像 [ AV / HDMI 电视 模式]

可用模式

- **P** PC / DVI
- **A** AV
- **H** HDMI
- **M** MagicInfo
- **T** 电视

 注

- 在安装电视盒后即可使用 **电视** 菜单。
- 在 HN 或 H 型号上安装网络盒后即可使用 **MagicInfo** 菜单。

模式 **AHT**

MENU ▼ ENTER [图像] ENTER [模式] ▲, ▼ ENTER





等离子显示器在出厂时预设四种自动图像设置（动态、标准、剧场和个人设定）。

动态、标准、剧场或个人设定可被激活。

1. 动态
2. 标准
3. 剧场
4. 个人设定



注

遥控器上的直接按钮是‘P.MODE’按钮。

## 个人设定 **AHT**

您可以使用 OSD 菜单根据个人偏好设置对比度和亮度。

MENU ▼ ENTER [图像] ▼ ENTER [个人设定]

## 对比度

MENU ▼ ENTER [图像] ▼ ENTER [个人设定] ENTER [对比度] ◀▶  
ENTER



调整对比度。

## 亮度

MENU ▼ ENTER [图像] ▼ ENTER [个人设定] ENTER ▼ [亮度] ◀▶  
▶ ENTER



调整亮度。

## 清晰度

MENU ▼ ENTER [图像] ▼ ENTER [个人设定] ENTER ▼ ▼ [清晰度]  
◀▶ ENTER



调整画面清晰度。

## 色度

MENU ▼ ENTER [图像] ▼ ENTER [个人设定] ENTER ▼ ▼ ▼ [色度] ◀▶ ENTER



调整画面颜色。

## 色调

MENU ▼ ENTER [图像] ▼ ENTER [个人设定] ENTER ▼ ▼ ▼ [色调] ◀▶ ENTER



在显示画面中添加自然色调。



注

色调功能仅在输入信号为 NTSC 制式下可用。

## 色温 **AHT**

MENU ▼ ENTER [图像] ▼ ▼ ENTER [色温] ▲, ▼ ENTER

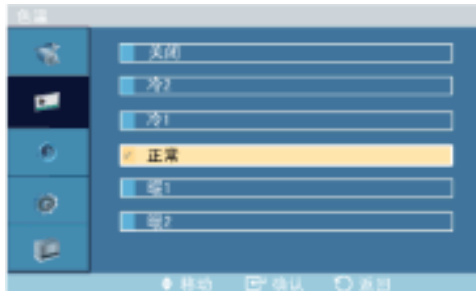

可以对色调进行更改。用户也可以对单个色彩分量进行调节。

1. 关闭
2. 冷 2
3. 冷 1
4. 正常
5. 暖 1
6. 暖 2



注

如果将色温设置为冷 2、冷 1、正常、暖 1 或 暖 2，则将禁用 Color Temp 功能。

## Color Temp. **AHT**

MENU ▼ ENTER [图像] ▼ ▼ ▼ ENTER [Color Temp.] ◀▶ ENTER



Color Temp.是对图像色彩“暖度”的衡量。



注 仅当色温设置为关闭时，才能启用此功能。

## 尺寸 AH

MENU ▼ ENTER [图像] ▼ ▼ ▼ ▼ ENTER [尺寸] ▲,▼ ENTER

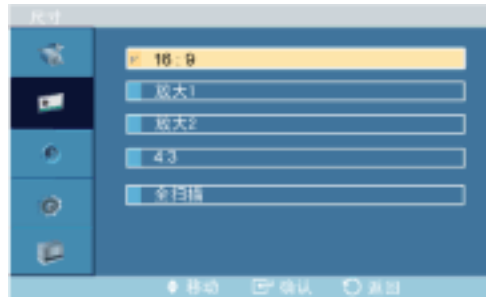

尺寸 可以进行切换。

1. **16:9** - 将画面设置为 16:9 的宽屏模式。
2. **放大 1** - 将屏幕上的画面尺寸放大。
3. **放大 2** - 将画面尺寸放大，使其超过“放大 1”。
4. **4:3** - 将画面设置为 4:3 的正常模式。
5. **全扫描** - 在输入 HDMI 720p、1080i、1080p 信号时，将会流畅显示输入的画面，不会出现任何截止现象。



某些外部装置可能向显示器输入不符合规范的信号，即时使用 **全扫描** 功能，也可能造成截止现象。

在 HDMI 模式下，放大 1、放大 2 不能使用。

## 数字降噪(Digital Noise Reduction) AHT

MENU ▼ ENTER [图像] ▼ ▼ ▼ ▼ ▼ ENTER [数字降噪] ▲,▼ ENTER



关闭/开启数字降噪功能。 ”数字降噪“ 功能可以使您可以享受更清晰、更明快的画面。

1. 关闭
2. 开启

## 电影 **AT**

MENU ▼ ENTER [图像] ▼ ▼ ▼ ▼ ▼ ▼ ENTER [电影] ▲, ▼  
ENTER



关闭/开启 **电影**。

**电影** 功能可以带给您影院般高质量的视觉感受。

(在 **HDMI** 模式下，输入信号为逐行扫描时不可用，信号为隔行扫描时可用。)

1. 关闭
2. 开启

## 伴音

### 可用模式

- **P** PC / DVI
- **A** AV
- **H** HDMI
- **M** MagicInfo
- **T** 电视

### 注

- 在安装电视盒后即可使用 **电视** 菜单。
- 在 HN 或 H 型号上安装网络盒后即可使用 **MagicInfo** 菜单。

## 模式 **PAHMT**

MENU ▼ ▼ ENTER [伴音] ENTER [模式] ▲, ▼ ENTER

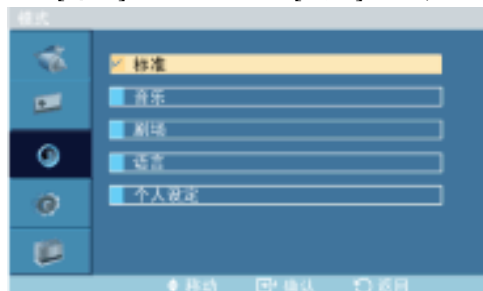

等离子显示器具有内置的高保真立体声放大器。

1. **标准**

选择 **标准** 以获得标准的工厂设置。

2. **音乐**

**音乐** 模式用于观看音乐视频或音乐会。

3. **剧场**

**剧场** 模式用于观看电影。

4. **语言**

**语言** 模式用于观看以对话为主的节目(如新闻节目)。

5. **个人设定**

您可以选择 **个人设定** 根据个人喜欢调整设置。

## 个人设定 PAHMT

您可根据个人偏好调整声音设置。

MENU ▼ ▼ ENTER [伴音] ▼ ENTER [个人设定]



注

- 即使音量值设置为 0，也可以听到声音。
- 如果使用 **个人设定** 功能调节声音，**模式** 将转换到 **个人设定** 模式。

## 低音

MENU ▼ ▼ ENTER [伴音] ▼ ENTER [个人设定] ENTER [低音] ◀▶  
ENTER



强调低频声音。

## 高音

MENU ▼ ▼ ENTER [伴音] ▼ ENTER [个人设定] ▼ ENTER [高音] ◀▶  
▶ ENTER



强调高频声音。

## 平衡

MENU ▼ ▼ ENTER [伴音] ▼ ENTER [个人设定] ▼ ▼ ENTER [平衡]  
◀▶ ENTER



使您可以调节左右扬声器的音量平衡。

## 伴音自动控制 PAHMT

MENU ▼ ▼ ENTER [伴音] ▼ ▼ ENTER [伴音自动控制] ▲, ▼ ENTER

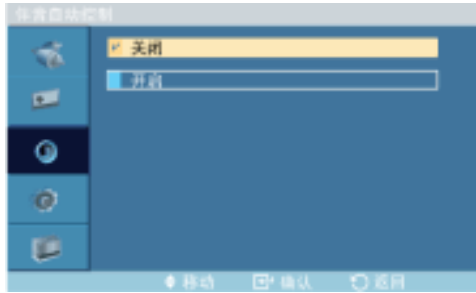

降低不同广播公司之间的音量差别。

1. 关闭
2. 开启

## SRS TS XT PAHMT

MENU ▼ ▼ ENTER [伴音] ▼ ▼ ▼ ENTER [SRS TS XT] ▲, ▼ ENTER

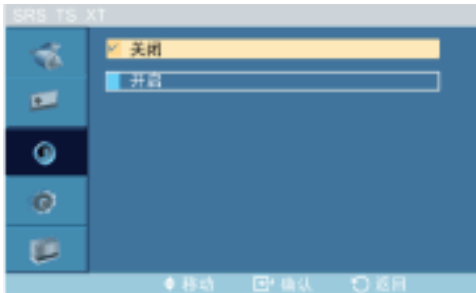

SRS TS XT 是一种专利的 SRS 技术，可解决通过双扬声器播放 5.1 多声道内容的难题。TruSurround 可通过包括内置电视扬声器在内的任何双扬声器播放系统提供逼真的虚拟环绕声。它与所有的多声道格式完全兼容。

1. 关闭
2. 开启



注

遥控器上的直接按钮是 'SRS' 按钮。

## 设置

### 可用模式

- **P** PC / DVI
- **A** AV
- **H** HDMI
- **M** MagicInfo
- **T** 电视



注

- 在安装电视盒后即可使用 **电视** 菜单。
- 在 HN 或 H 型号上安装网络盒后即可使用 **MagicInfo** 菜单。

## 语言 PAHMT

MENU ▼ ▼ ▼ ENTER [设置] ENTER [语言] ▲,▼ ENTER

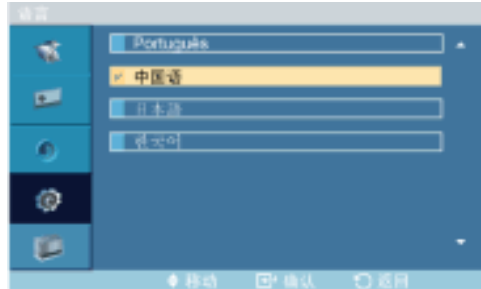

您可以从 11 种语言中选择一种。

English, Deutsch, Español, Français, Italiano, Svenska, Русский  
Português, 中文, 日本語, 한국어



注

此语言选择仅影响 OSD 的语言。它不会影响计算机上运行的任何软件。

## 时间 PAHMT

用于选择 4 个时间设置“时钟设置”、“睡眠定时器”、“开机定时器”和“关机定时器”之一。

MENU ▼ ▼ ▼ ENTER [设置] ▼ ENTER [时间]

### 时钟设置

MENU ▼ ▼ ▼ ENTER [设置] ▼ ENTER [时间] ENTER [时钟设置]  
▲,▼ ◀▶ ENTER

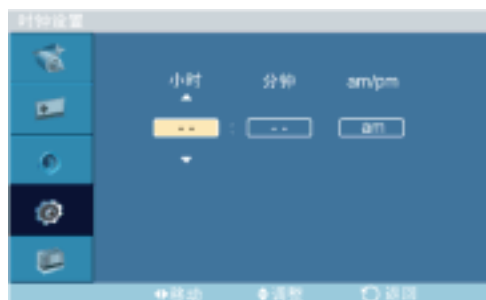

当前时间设置。

### 睡眠定时器

MENU ▼ ▼ ▼ ENTER [设置] ▼ ENTER [时间] ▼ ENTER [睡眠定时器] ▲,▼ ENTER

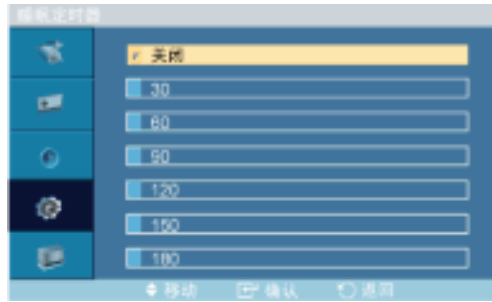

在特定时间自动关闭等离子显示器。

1. 关闭
2. 30
3. 60
4. 90
5. 120
6. 150
7. 180

### 开机定时器

MENU ▼ ▼ ▼ ENTER [设置] ▼ ENTER [时间] ▼ ▼ ENTER [开机定时器] ▲,▼/◀,▶ ENTER



在预设时间自动开启等离子显示器。在等离子显示器自动开启之时控制模式和音量。

### 关机定时器

MENU ▼ ▼ ▼ ENTER [设置] ▼ ENTER [时间] ▼ ▼ ▼ ENTER [关机定时器] ▲,▼/◀,▶ ENTER



在预设时间自动关闭等离子显示器。



### 菜单透明度 PAHMT

MENU ▼ ▼ ▼ ENTER [设置] ▼ ▼ ▼ ENTER [菜单透明度] ▲,▼ ENTER



更改 OSD 背景的透明度。

1. 高
2. 中
3. 低
4. 不透明

### 安全锁 PIN PAHMT

MENU ▼ ▼ ▼ ENTER [设置] ▼ ▼ ▼ ENTER [安全锁 PIN] [0 9] [0 9] [0 9]



密码可以更改。

### 节能模式 PAHMT

MENU ▼ ▼ ▼ ENTER [设置] ▼ ▼ ▼ ▼ ENTER [节能模式] ▲,▼ ENTER



此功能可调节设备的功耗，以便节约能源。

1. 关闭

## 2. 开启



注

如果要降低待机功耗，请将 **节能模式** 设置为 **开启**。不过，如果 **节能模式** 设置为 **开启**，则 MDC 的远程打开电源功能和 MagicInfo 的 WOL (Wake On LAN) 功能将无法使用。

## HDMI 黑色水平 **H**

MENU ▼ ▼ ▼ ENTER [设置] ▼ ▼ ▼ ▼ ▼ ENTER [HDMI 黑色水平] ▲,▼ ENTER



当通过 HDMI 将 DVD 或机顶盒连接到电视时，可能造成电视画面质量下降，例如黑电平升高、对比度降低或变色等，这取决于外接设备。在这种情况下，可通过配置 **HDMI 黑色水平** 来调节电视的画面质量。

1. 正常
2. 低

## 屏幕墙 **PHT**

**屏幕墙** 是一组拼接起来的视频屏幕。每个屏幕显示一幅完整画面的一部分或所有屏幕都显示相同的画面。

当 **屏幕墙** 开启时，您可以调整 **屏幕墙** 画面设置。

MENU ▼ ▼ ▼ ENTER [设置] ▼ ▼ ▼ ▼ ▼ ▼ ▼ ENTER [屏幕墙]



注

当 **屏幕墙** 运行时，**自动调整**、**图像调整** 和 **尺寸** 功能将都不可用。**屏幕墙** 在 **MagicInfo** 模式下无法工作。

## 屏幕墙

MENU ▼ ▼ ▼ ENTER [设置] ▼ ▼ ▼ ▼ ▼ ▼ ▼ ENTER [屏幕墙]  
ENTER [屏幕墙] ▲,▼ ENTER



打开/关闭所选显示器的 **屏幕墙** 功能。

1. 关闭
2. 开启

## 幅面

MENU ▼ ▼ ▼ ENTER [设置] ▼ ▼ ▼ ▼ ▼ ▼ ▼ ENTER [屏幕墙]  
▼ ▼ ▼ ENTER [幅面] ▲, ▼ ENTER

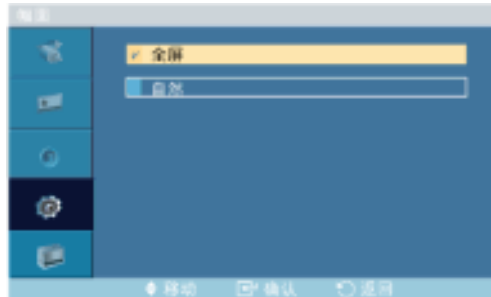

可选择 **幅面** 查看分割的画面。

1. **全屏**  
提供全屏画面显示，无窄边。
2. **自然**  
显示自然图像，并保留完整的原始显示比例。

## 水平

MENU ▼ ▼ ▼ ENTER [设置] ▼ ▼ ▼ ▼ ▼ ▼ ▼ ENTER [屏幕墙]  
▼ ▼ ▼ ENTER [水平] ▲, ▼ ENTER

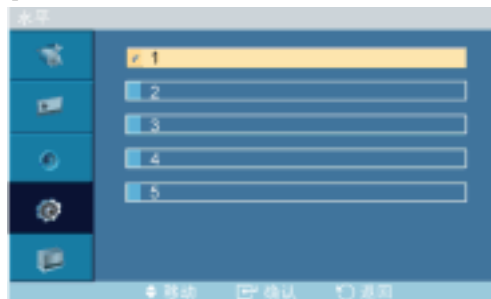

设置画面水平等分的数量。

提供 5 种调节级别：1、2、3、4 和 5。

## 垂直

MENU ▼ ▼ ▼ ENTER [设置] ▼ ▼ ▼ ▼ ▼ ▼ ▼ ENTER [屏幕墙]  
▼ ▼ ▼ ENTER [垂直] ▲, ▼ ENTER

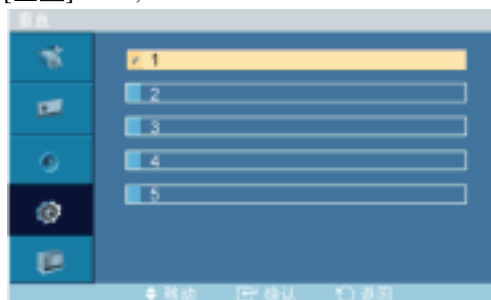

设置画面垂直等分的数量。

提供 5 种调节级别：1、2、3、4 和 5。

## 屏幕分配器

MENU ▼ ▼ ▼ ENTER [设置] ▼ ▼ ▼ ▼ ▼ ▼ ▼ ENTER [屏幕墙]  
 ▼ ▼ ▼ ▼ ENTER [屏幕分配器]



可将屏幕分割成多个屏幕。分割屏幕时可以选择不同布局的多个屏幕。

- 从屏幕分配器中选择一种模式。
- 从 Display Selection (显示选择) 中选择一种显示模式。
- 按一下所选模式中的数字即可显示相应的画面。

## 屏幕保护 **PASCHM**

屏幕保护功能用于防止残影（当静止画面长时间在屏幕上显示时可能出现这种情况）。

- 屏幕滚动功能将屏幕滚动一段特定的时间。
- 当电源关闭时，此功能不可用。

MENU ▼ ▼ ▼ ENTER [设置] ▼ ▼ ▼ ▼ ▼ ▼ ▼ ▼ ENTER [屏幕保护]

## 像素移动

### 像素移动

MENU ▼ ▼ ▼ ENTER [设置] ▼ ▼ ▼ ▼ ▼ ▼ ▼ ▼ ENTER [屏幕保护] ENTER [像素移动] ENTER [像素移动] ▲,▼ ENTER

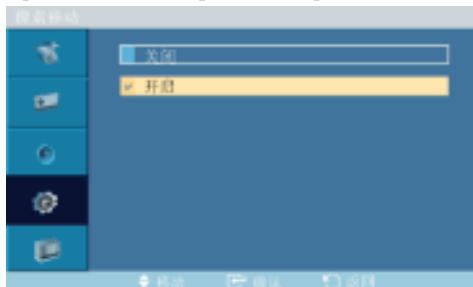

使用此功能后，PDP 上的像素每分钟都以水平或垂直方向移动，从而可防止屏幕上出现残留影像。

1. 关闭
2. 开启

## 水平点

MENU ▼ ▼ ▼ ENTER [设置] ▼ ▼ ▼ ▼ ▼ ▼ ▼ ▼ ENTER [屏幕保护] ENTER [像素移动] ▼ ENTER [水平点] ▲,▼ ENTER

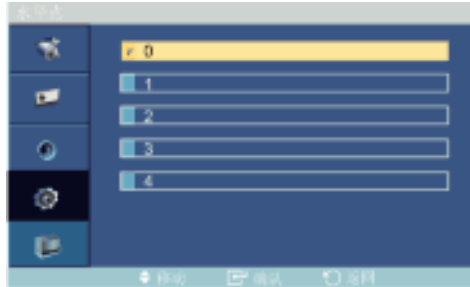

设置画面水平移动的像素数。

提供 5 种调节级别：0、1、2、3 和 4。

## 垂直线

MENU ▼ ▼ ▼ ENTER [设置] ▼ ▼ ▼ ▼ ▼ ▼ ▼ ▼ ENTER [屏幕保护] ENTER [像素移动] ▼ ▼ ENTER [垂直线] ▲,▼ ENTER

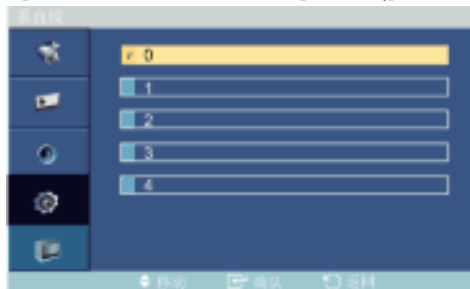

设置画面垂直移动的像素数。

提供 5 种调节级别：0、1、2、3 和 4。

## 时间

MENU ▼ ▼ ▼ ENTER [设置] ▼ ▼ ▼ ▼ ▼ ▼ ▼ ▼ ENTER [屏幕保护] ENTER [像素移动] ▼ ▼ ▼ ENTER [时间] ▲,▼ ENTER



分别设置执行水平或垂直移动的时间间隔。

## 定时器

## 定时器

MENU ▼ ▼ ▼ ENTER [设置] ▼ ▼ ▼ ▼ ▼ ▼ ▼ ▼ ENTER [屏幕保护] ▼ ENTER [定时器] ENTER [定时器] ▲,▼ ENTER

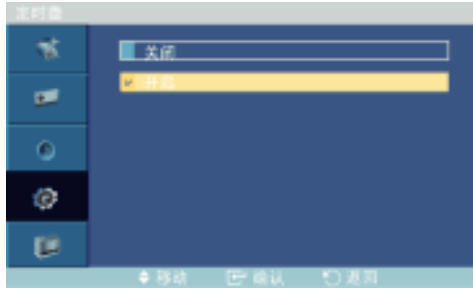

您可以设置“屏幕烧灼保护”定时器。

如果您启动擦除任何残影的操作，该操作将在设置的时间内执行，然后自动完成。

1. 关闭
2. 开启

### 模式

MENU ▼ ▼ ▼ ENTER [设置] ▼ ▼ ▼ ▼ ▼ ▼ ▼ ▼ ENTER [屏幕保护] ▼ ENTER [定时器] ▼ ENTER [模式] ▲, ▼ ENTER

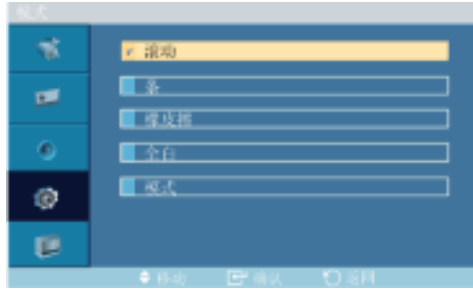

您可以更改屏幕保护类型。

1. 滚动
2. 条形
3. 橡皮擦
4. 全白
5. 模式

### 周期

MENU ▼ ▼ ▼ ENTER [设置] ▼ ▼ ▼ ▼ ▼ ▼ ▼ ▼ ENTER [屏幕保护] ▼ ENTER [定时器] ▼ ▼ ENTER [周期] ▲, ▼ ENTER



使用此功能可为在定时器中设置的每种模式设置执行时间。

## 时间

MENU ▼ ▼ ▼ ENTER [设置] ▼ ▼ ▼ ▼ ▼ ▼ ▼ ▼ ENTER [屏幕保护] ▼ ENTER [定时器] ▼ ▼ ▼ ENTER [时间] ▲,▼ ENTER

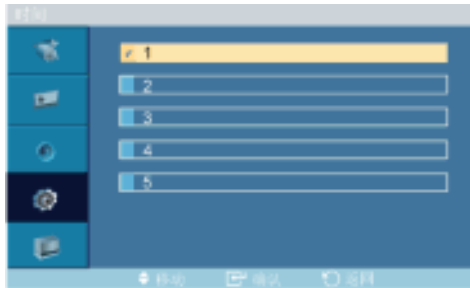

在设置的时间内指定执行时间。

- 模式-滚动 :1~5 秒
- 模式-条, 橡皮擦 :10~50 秒
- 模式-全白, 模式 :1, 5, 10, 20 30 分

## 滚动

MENU ▼ ▼ ▼ ENTER [设置] ▼ ▼ ▼ ▼ ▼ ▼ ▼ ▼ ENTER [屏幕保护] ▼ ▼ ENTER [滚动]

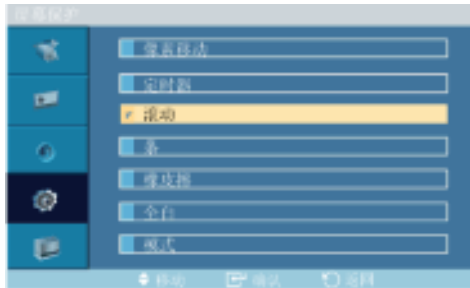

使用此功能可按照一种图案移动 PDP 上的所有像素，从而防止屏幕上出现残留影像。

在屏幕上有残留影像或符号，特别是屏幕上长时间显示静止画面时，可使用此功能。

## 条

MENU ▼ ▼ ▼ ENTER [设置] ▼ ▼ ▼ ▼ ▼ ▼ ▼ ▼ ENTER [屏幕保护] ▼ ▼ ▼ ENTER [条]

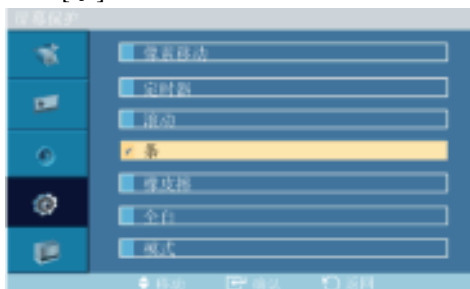

此功能可通过移动黑色和白色的垂直长线来防止屏幕上出现残留影像。

## 橡皮擦

MENU ▼ ▼ ▼ ENTER [设置] ▼ ▼ ▼ ▼ ▼ ▼ ▼ ▼ ENTER [屏幕保护] ▼ ▼ ▼ ▼ ▼ ▼ ▼ ▼ ENTER [橡皮擦]

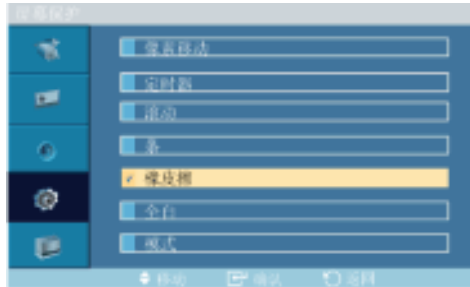

此功能可通过移动矩形图案来防止屏幕上出现残留影像。

## 全白

MENU ▼ ▼ ▼ ENTER [设置] ▼ ▼ ▼ ▼ ▼ ▼ ▼ ▼ ENTER [屏幕保护] ▼ ▼ ▼ ▼ ▼ ▼ ▼ ▼ ENTER [全白]

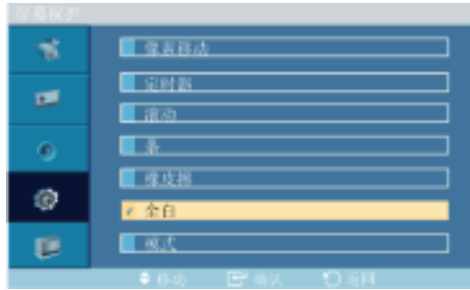

此功能可通过将像素色彩更改为白色来防止屏幕上出现残留影像。

在屏幕上有残留影像或符号，特别是屏幕上长时间显示静止画面时，可使用此功能。

## 模式

MENU ▼ ▼ ▼ ENTER [设置] ▼ ▼ ▼ ▼ ▼ ▼ ▼ ▼ ENTER [屏幕保护] ▼ ▼ ▼ ▼ ▼ ▼ ▼ ▼ ENTER [模式]

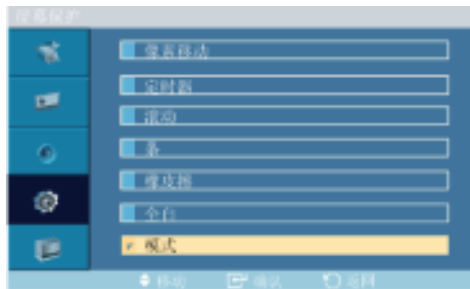

此功能可通过反复移动存储在面板中的对角线图案来防止屏幕上出现残留影像。

## 分辨率选择 **P**

MENU ▼ ▼ ▼ ENTER [设置] ▼ ▼ ▼ ▼ ▼ ▼ ▼ ▼ ENTER [分辨率选择] ▲, ▼ ENTER





如果屏幕上的画面无法正确显示，您可以使用此功能（分辨率选择）将画面以 1024 x 768 @ 60Hz、1280 x 768 @ 60Hz、1360 x 768 @ 60Hz 或 1366 x 768 @ 60Hz 的分辨率显示在屏幕上。



注

（仅在 PC 模式下可用）

1. 关闭
2. **1024 X 768**
3. **1280 X 768**
4. **1360 x 768**
5. **1366 X 768**



注

只有画面分辨率设置为 1024 x 768 @ 60Hz、1280 x 768 @ 60Hz、1360 x 768 @ 60Hz 或 1366 x 768 @ 60Hz 时，才允许选择菜单。

## 开机调整 **PAHMT**

MENU ▼ ▼ ▼ ENTER [设置] ▼ ▼ ▼ ▼ ▼ ▼ ▼ ▼ ▼ ▼ ▼ ▼ ▼ ▼ ▼ ▼ ENTER  
[开机调整] ▲, ▼ ENTER



调节屏幕的电源打开时间。



注意：设置更长的电源打开时间，以避免过电压。

## 两侧灰色 **PAHMT**

MENU ▼ ▼ ▼ ENTER [设置] ▼ ▼ ▼ ▼ ▼ ▼ ▼ ▼ ▼ ▼ ▼ ▼ ▼ ▼ ▼ ▼ ENTER  
[两侧灰色] ▲, ▼ ENTER



选择画面背景的灰度亮度。

1. 关闭
2. 亮色
3. 深色

## 复位

将产品重新设置为出厂默认值。仅当使用 PC / DVI 时，Reset（重置）功能才可用。

MENU ▼ ▼ ▼ ENTER [设置] ▼ ▼ ▼ ▼ ▼ ▼ ▼ ▼ ▼ ▼  
 ENTER [复位]

## 图像复位<sup>P</sup>

MENU ▼ ▼ ▼ ENTER [设置] ▼ ▼ ▼ ▼ ▼ ▼ ▼ ▼ ▼ ▼ ▼ ▼  
 ENTER [复位] ENTER [图像复位] ◀▶ ENTER



 注

(仅在 PC 模式下可用)

 注

当屏幕墙的状态为开启时，复位功能不可用。

## 颜色复位<sup>PAHMT</sup>

MENU ▼ ▼ ▼ ENTER [设置] ▼ ▼ ▼ ▼ ▼ ▼ ▼ ▼ ▼ ▼ ▼ ▼  
 ENTER [复位] ▼ ENTER [颜色复位] ◀▶ ENTER



## 多屏控制

### 可用模式

- **P** PC / DVI
- **A** AV
- **H** HDMI
- **M** MagicInfo

- **T** 电视

## 多屏控制 **PAHMT**

向 SET（显示器）分配单独的 ID。

MENU ▼ ▼ ▼ ▼ ENTER **[多屏控制]** ENTER ▲, ▼ [0~9]



- **ID 设置**

向 SET（显示器）分配特定的 ID。

- **ID 输入**

用于选择单个 SET（显示器）的传输器功能。只有 ID 与传输器设置相对应的 SET（显示器）才能被激活

## MagicInfo

### 可用模式

- **P** PC / DVI
- **A** AV
- **H** HDMI
- **M** MagicInfo
- **T** 电视

### 注

- 此设备的操作系统只支持英文，因此其他语言在屏幕上可能会显示成乱码。
- 对于 **MagicInfo**，可使用遥控器操作 **MagicInfo**。但是，我们建议您使用独立的 USB 键盘。
- 对于 Device（设备）模式下的 **MagicInfo**，如果在启动时移动外部设备可能导致错误。仅当开启等离子显示器时，才能设置外接设备。
- 请勿拔下用于网络中的 LAN 电缆（如：视频显示）。否则，**MagicInfo** 程序可能会停止运行。如果您已拔下电缆，请重新启动系统。
- 请勿拔下用于 USB 设备的 LAN 电缆（如：视频显示）。否则，**MagicInfo** 程序可能会停止运行。
- 按 **MagicInfo** 中的 SOURCE（信号源）按钮将转到其他信号源。

- 等离子显示器的预设密码为 000000。
- 仅在等离子显示器的电源完全关闭时，服务器程序的 Power-On（打开电源）选项才可用。

请确保不要在等离子显示器的关闭过程中使用 Power-On（打开电源）选项，因为这样可能导致等离子显示器系统错误。

- Network（网络）和 Device（设备）模式下的 **MagicInfo** 的 OSD 画面是一样的。
- 在配合 MagicInfo Pro Server 程序使用 **MagicInfo** 时：使用 Network（网络）模式。
- 对直接连接到等离子显示器的设备使用 **MagicInfo** 功能时：使用 Device（设备）模式。
- 按 ALT + F12 直接进入 **MagicInfo** 画面。

- 要在 Windows 画面中设置 **MagicInfo**，必须配备键盘和鼠标。
- 要在 Windows 画面中设置 **MagicInfo**，请参阅 MagicInfo Server 帮助。

强烈建议不要在操作期间关闭交流电源。

- 对于可旋转式等离子显示器，不支持 ticker transparency（透明自动收报机）功能。
- 对于可旋转式等离子显示器，在播放电影时支持高达 720\*480（标清）的屏幕分辨率。
- 对于驱动器 D:，EWF 不适用。
- 如果在 **Enable**（启用）EWF 的状态下更改了 Setup（设置）的内容，要将这些更改保存到磁盘中，您必须 **Commit**（提交）这些更改。
- 选择 **Disable**（禁用）、**Enable**（启用）或 **Commit**（提交）时，系统将重新启动。

## Photo

支持 JPEG 和 BMP 文件格式。

## Auto



使图象自动匹配窗口大小。

## Original

显示原始文件的属性。

## Slide Show



逐个显示注册到库中的图像文件。

## 间隔



控制幻灯片显示过程中各个图像文件之间的时间间隔。(5 秒, 10 秒, 20 秒, 30 秒, 60 秒)

## Rotation



将图像顺时针旋转 90° 显示。

## 放大



显示缩放后的图片。

## Close



关闭图像控制菜单。

## 音乐 **M**



支持 MP3 文件格式。

## 剧场 **M**

支持 MPEG1 和 WMV 文件格式。

## Play



播放电影文件。

## Full Size



全屏幕播放电影文件。



## OFFICE / HTML



支持 PPT(Power Point)、DOC(MS Word)、XLS(MS Excel)、PDF、HTML 和 HTM 文件格式。



- 安装适当的查看程序（免费软件）浏览 MS Office（Word、Excel 和 Power Point）或 PDF 文档。

## 畅游互联网



连接至互联网。

## 设置

在 MagicInfo 模式下设置多项功能。您必须输入密码才能进入 **设置**模式。

## Schedule View



显示日程表。

## TCP/IP



更改 TCP/IP 设置。

## Connection



更改网络设置。

## Password



密码可以更改。

- 密码必须是 6 到 12 位的数字字符。  
(您必须输入 6 到 12 位的数字字符作为密码)
- 如果您连续三次输入错误密码, 设置配置将会重置, 并显示来自服务器的警告信息。

- 如果您忘记密码，请在遥控器中输入 Info、8、2 和 4 将密码初始化。这将重置以前在 Setup 模式下进行的设置。

## File



**Local** :您可以在本地磁盘和移动磁盘中删除或复制文件。

## Play Option



您可以设置重复播放并进行画面设置。

**Repeat** :确定播放电影和音乐的重播选项。

- **None** (不重播) - 选择“不重播”，将列表中的电影或乐曲仅播放一遍。

- **File Repeat (重播文件)** - 选择“重播文件”，可将列表中的某个电影或乐曲反复播放。
- **List Repeat (重播列表)** - 选择“重播列表”，可将列表中的电影或乐曲按顺序重复播放。

**Rotation (旋转) - 设置图片方向。**

- **Landscape (横向)** - 将屏幕分辨率设置为 1366x768 像素。
- **Portrait (纵向)** - 将屏幕分辨率设置为 768x1366 像素。

**EFW (增强型写过滤器) : 防止保存在磁盘上的数据更改和丢失。**

- **Disable (禁用)** - 禁用 EWF 以允许在受保护的磁盘 (驱动器 C:) 上更改保存的数据。在从 **Enable (启用)** 切换至 **Disable (禁用)** 状态时，您可以选择 **Commit (提交)**。
- **Enable (启用)** - 启用 EWF 以防止在受保护的磁盘 (驱动器 C:) 上更改保存的数据。
- **Commit (提交)** - 将更改的数据 **Commit (提交)** 至受保护的磁盘 (驱动器 C:)，当 EWF 处于 **Enable (启用)** 状态时。在 **Disable (禁用)** EWF 的状态下，**Commit (提交)** 功能将不可用。

---

## 故障诊断

### 自检功能检查



在寻求支持之前，请您检查以下项目。如果您自己无法解决问题，请联系服务中心。

### 自检功能检查

1. 关闭计算机和等离子显示器。
2. 从计算机背面拔下视频缆线。
3. 开启等离子显示器。

当等离子显示器正常工作时，即使未检测到视频信号，也会在黑色背景上显示以下画面（检测信号线。）：在自测模式中，LED 电源指示灯保持为绿色，而图形在屏幕上四处移动。



4. 关闭等离子显示器并重新连接视频缆线，然后开启计算机和等离子显示器。

如果执行上一步骤后等离子显示器的屏幕仍然无图像，请检查视频控制器、计算机系统以及等离子显示器是否正常工作。

### 警告消息

您可以在 1360 x 768 以上的分辨率下查看屏幕。但下面的消息会出现一分钟，在此期间您可以选择改变屏幕分辨率，也可保持不变。而且，如果刷新频率大于 85Hz，将会出现黑屏，因为本等离子显示器不支持大于 85Hz 的刷新频率。

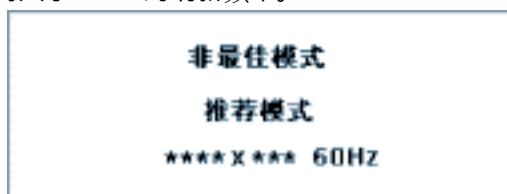

有关本等离子显示器支持的分辨率或频率，请参阅 Specifications (规格) > Preset Timing Modes (预设时钟模式)。

### 维护和清洁

- 1) 维护等离子显示器的外壳。  
断开电源线后，用一块软布清洁外壳。



- 请勿使用苯、稀释剂或其他可燃物质，也不要使用湿布。
- 我们建议使用 SAMSUNG 清洁剂，以防损伤屏幕。

## 2) 维护平板显示屏。

用软布（棉布）平滑地清洁屏幕。



- 请勿使用丙酮、苯和稀释剂。  
(这些物质可能会导致屏幕表面出现缺陷和发生变形。)
- 对于用户造成的损坏，其维修费用以及其他相关费用将由用户自己支付。

## 故障现象和建议措施



注

等离子显示器再现从计算机接收的视频信号。因此，如果计算机或显卡出现故障，可能会导致等离子显示器出现无图像、色彩不正常、噪点、不支持视频模式等情况；如果出现这种情况，请先检查问题原因所在，然后联系 Service Center（服务中心）或您的经销商。

1. 检查电源线和视频缆线是否已正确连接到计算机。
2. 检查计算机引导时的蜂鸣声是否超过 3 次。  
(如果是这样，将计算机主板送修。)
3. 如安装了新的显卡，或重装过 PC，请检查是否已安装适配器（视频）驱动程序。
4. 检查显示器的扫描频率是否设置为 50Hz ~ 85Hz。  
(使用最大分辨率时，请勿超过 60 Hz。)
5. 如果在安装适配器（视频）驱动程序方面有问题，请在 Safe Mode（安全模式）下启动计算机，并通过 Control Panel（控制面板） System（系统） Device Administrator（设备管理器）中删除显示适配器，然后重启计算机以重新安装适配器（视频）驱动程序。

## 核对表



注

- 下表列出可能出现的故障及其解决办法。在请求协助之前，请查阅本部分内容，看看您是否能自己解决问题。如果确实需要帮助，请拨打“信息”部分提供的电话号码或联系您的经销商。
- 如需了解更多有关网络的信息，请参阅“MagicInfo 故障排除”部分。

## 与安装相关的问题（PC 模式）



注

以下列出了等离子显示器的安装相关问题及对应的解决方案。

- Q: 等离子显示器画面闪烁。
- A: 请检查计算机和等离子显示器之间的信号线连接是否牢固可靠。

( 请参阅连接到计算机 )

## 屏幕相关问题



注

以下列出了等离子显示器的画面相关问题及对应的解决方案。

Q: 屏幕无图像，电源指示灯不亮。

A: 请确保电源线连接牢固，且等离子显示器已开启。

( 请参考连接到计算机 )

Q: "检测信号线"消息

A: 确保信号线已牢固连接到 PC 或视频源。

( 请参考连接到计算机 )

A: 确保 PC 或视频源已打开。

Q: "非最佳模式"消息

A: 请检查视频适配器的最大分辨率和刷新频率。

A: 请将这些值与 Preset Timing Modes ( 预设时钟模式 ) 表中的数据进行对比。

Q: 画面纵向滚动。

A: 检查信号线是否已牢固连接。如有必要，进行重新连接。

( 请参阅连接到计算机 )

Q: 画面不清晰；画面模糊。

A: 进行频率 **粗调**和**微调**。

A: 拆下所有附件 ( 视频扩展缆线等 ) 后重新开机。

A: 将分辨率和刷新频率设置为推荐的值。

Q: 画面不稳定或颤动。

A: 请检查计算机显卡的分辨率和频率设置是否在等离子显示器支持的范围内。如果不在，请参阅等离子显示器菜单下的当前 Information ( 信息 ) 和 Preset Timing Modes ( 预设时钟模式 ) 重新设置这些参数。

Q: 画面中出现鬼影。

A: 请检查计算机显卡的分辨率和频率设置是否在等离子显示器支持的范围内。如果不在，请参阅等离子显示器菜单下的当前 Information ( 信息 ) 和 Preset Timing Modes ( 预设时钟模式 ) 重新设置这些参数。

Q: 画面太亮或太暗。

A: 调整 **亮度**和 **对比度**。

( 参考 **亮度**, **对比度** )

Q: 屏幕颜色不一致。



- A: 使用 OSD 颜色调整菜单下的 **个人设定**。
- Q: 彩色图像变形且带有黑影。
- A: 使用 OSD 颜色调整菜单下的 **个人设定**。
- Q: 白色显示效果差。
- A: 使用 OSD 颜色调整菜单下的 **个人设定**。
- Q: 电源指示器闪烁。
- A: 等离子显示器正在将对设置的更改保存到 OSD 内存中。
- Q: 屏幕无图像，且电源指示灯每 0.5 秒或 1 秒闪烁一次。等离子显示器正在使用电源管理系统。请按下键盘上的任意键。
- A: 等离子显示器正在使用电源管理系统。
- A: 按一下键盘上的某个按键。
- Q: 屏幕无图像并且闪烁。
- A: 如果在按下 MENU 按钮时，屏幕上出现“TEST GOOD”消息，请检查等离子显示器与计算机之间的缆线连接，确保连接器已正确连接。

## 与音频有关的问题



注

下面列出与音频信号有关的问题及其解决办法。

- Q: 无声音。
- A: 确保音频线牢固地连接至等离子显示器的音频输入端口和声卡的音频输出端口。  
(请参考连接到计算机)
- A: 检测音量。
- Q: 音量太低。
- A: 检测音量。
- A: 如果将音量调节到最大后还是太低，请检测计算机声卡或软件程序的音量控制。
- Q: 音量太高或太低。
- A: 将 **高音**和**低音**调整到适当水平。

## 与遥控器相关的问题



注

列出与遥控器有关的问题及其解决办法。

- Q: 遥控器按钮没反应。
- A: 检查电池极性 (+/-)。
- A: 检查电池电量是否已用完。
- A: 检查是否已打开电源。

- A: 检查电源线是否已牢固连接。
- A: 检查附近是否有特殊的荧光灯或氙光灯。

## 与 MagicInfo 相关的问题



制作 USB 闪存启动盘。

- Q: 制作 USB 闪存启动盘。
- A: 1) 可以使用 USB 启动盘创建工具将普通的 512 MB 或更大容量的 USB 存储媒体变成启动盘。(例如 HP USB Disk Storage Format Tool)
- A: 2) 将操作系统 ghost 映像文件和可执行文件复制到 USB 磁盘。
- A: 3) 在 BIOS 徽标画面按 F2 键进入设备的 BIOS 菜单。然后, 选择 USB Boot First 选项并在 Boot 菜单中按 Enter 键以启用该选项。
- A: 4) 在已连接好 USB 磁盘的情况下打开设备电源并以 DOS 模式启动。
- A: 5) 运行 C:\ghost.exe 并从菜单选择 Local Partition From Image。选择用于更新 USB 磁盘的 ghost 映像文件并选择目标磁盘。
- A: 6) ghost 映像文件更新完毕后, 设备将自动重新启动。

## 问题与回答

- Q: 如何更改刷新率?
- A: 可以通过重新配置显卡来更改刷新频率。



显卡支持可能根据所使用的驱动器版本而变化。(请参阅计算机或显卡手册获取详细信息。)

- Q: 如何调节分辨率?
- A: Windows XP:  
选择“Control Panel”(控制面板) “Appearance and Themes”(外观和主题) “Display”(显示) “Settings”(设置)来设置分辨率。
- A: Windows ME/2000:  
选择“Control Panel”(控制面板) “Display”(显示) “Settings”(设置)来设置分辨率。  
\* 详情请与显卡的制造商联系。
- Q: 如何设置节电功能?
- A: Windows XP:  
选择 Control Panel(控制面板) Appearance and Themes(外观和主题) Display(显示) 屏幕保护程序。  
设置计算机 BIOS-SETUP 中的功能。(请参阅 Windows/计算机手册。)
- A: Windows ME/2000:

选择 Control Panel (控制面板) > Display (显示) > 屏幕保护程序设置分辨率。

设置计算机 BIOS-SETUP 中的功能。(请参阅 Windows/计算机手册。)

Q: 如何清洁外壳/等离子面板?

A: 断开电源线, 然后使用软布蘸清洁液或清水清洁等离子显示器。

切勿在外壳上留有清洁剂或划痕。切勿使等离子显示器进水。

Q: 如何播放视频?

A: 视频功能仅支持 MPEG1 和 WMV 编码解码器。要播放视频, 请安装相应的编码解码器。请注意, 某些编码解码器可能不兼容。



在请求协助之前, 请查看本节中的信息, 确定是否能自行解决问题。如果确实需要帮助, 请拨打“信息”部分提供的电话号码或联系您的经销商。

# 规格

## 一般

---

<b>一般</b>		
型号	SyncMaster P42H(N)	
	SyncMaster P50H(N)	

## PDP 显示屏

---

大小	SyncMaster P42H(N)	42 " 对角线 (107 cm)
	SyncMaster P50H(N)	50 " 对角线 (127 cm)
显示面积	SyncMaster P42H(N)	933.89 毫米 (水平) x 532.22 毫米 (垂直)
	SyncMaster P50H(N)	1105.65 毫米 (水平) x 622.08 毫米 (垂直)
点距	SyncMaster P42H(N)	0.912 毫米 (水平) x 0.693 毫米 (垂直)
	SyncMaster P50H(N)	0.810 毫米 (水平) x 0.810 毫米 (垂直)

## 同步

---

水平	30 ~ 81 kHz
垂直	56 ~ 85 Hz

## 显示颜色

16.7 M

## 分辨率

---

最佳分辨率	P42H(N)	1024 x 768@60 Hz
	P50H(N)	1360 x 768@60 Hz
最大分辨率	P42H(N)	1920 x 1080@60 Hz
	P50H(N)	1920 x 1080@60 Hz

## 输入信号, 终端

RGB 模拟、符合 DVI Compliant Digital RGB (数字视频接口) 标准的数字 RGB 接口。

0.7 V<sub>p-p</sub> ±5 %

分离式垂直/水平扫描同步、复合、SOG (可选)

TTL 等级 (V 高 ≥ 2.0 V ; V 低 ≤ 0.8 V)

## 最大像素时钟

---

SyncMaster P42H(N)	140MHz (模拟、数字)
SyncMaster P50H(N)	140MHz (模拟、数字)

**电源**

AC 100 - 240 V ~ (+/- 10 %), 50/60Hz ± 3 Hz

**信号缆线**

15 针至 15 针 D-sub 缆线，可分离

DVI-D 至 DVI-D 连接器，可分离

**尺寸（宽 x 高 x 深）/重量**

SyncMaster P42H(N) 102.7 x 63.04 x 9.68 厘米（不含支架）

102.7 x 68.28 x 36.17 厘米（含支架），28.6 千克

SyncMaster P50H(N) 120.46 x 72.41 x 9.71 厘米（不含支架）

120.46 x 77.2 x 36.24 厘米（含支架），34.7 千克

**VESA 装配接口板**

600 x 400 mm

**环境注意事项**

运行 温度：10°C ~ 40°C (50°F ~ 104°F)

湿度：10% ~ 80%，非冷凝

储存 温度：-20°C ~ 45°C (-4°F ~ 113°F)

湿度：5% ~ 95%，非冷凝

**音频特性**

音频输入 RCA 插孔：红色（右）、白色（左），0.5 Vrms (-9 dB)

音频输出 RCA 插孔：红色（右）、白色（左），0.5 Vrms (-9 dB)

PC 音频输入 3.5 Ø 立体声插孔，0.5 Vrms (-9 dB)

频率 RF：80 Hz ~ 15 kHz（在 -3 dB 时）

响应 A/V：80 Hz ~ 20 kHz（在 -3 dB 时）

**即插即用功能**

本等离子显示器可在任何兼容即插即用功能的系统中安装。等离子显示器和计算机系统之间的互动将提供最佳的工作条件和等离子显示器设置。在大多数情况下，等离子显示器的安装将自动进行，除非用户希望选择其他设置。

**可接受坏点**

本产品采用的是使用精度超过 1ppm（百万分之一）的先进半导体工艺制成的 PDP 显示屏。但是某些像素点在显示红色、绿色、蓝色或白色时可能太亮或呈黑色。这并不是品质不良所致，请放心使用。

例如，本产品包含的 PDP 子像素数为 2,359,296 (P42H(N))。

例如，本产品包含的 PDP 子像素数为 3,133,440 (P50H(N))。

**注**

设计和规格如有更改恕不另行通知。

 **B 类设备（供居住环境使用的通信设备）**

本产品符合用于居住环境的电磁兼容指令，可用于包括普通住宅区在内的所有区域。（B 类设备的电磁辐射小于 A 类设备。）

**MagicInfo - 客户端** **注**

在 HN 或 H 型号上安装网络盒后即可启用该功能。

项目	规格	备注
LAN	1 Gbps	
USB	兼容键盘/鼠标、大容量存储设备。	支持 USB 移动存储。
内容	照片	支持的文件格式：BMP/JPEG 2274x1704 或更低
	音乐	支持的文件格式：MP3 音频频率响应：50 Hz to 15 kHz
	剧场	- MPEG1、WMV - 最高 1280 x 720 30 fps
文件	MS Office (Word、Excel 和 Power Point)、HTML 和 PDF	- 根据格式或版本的不同，可能不支持某些文件。 - 安装适当的查看程序（免费软件）浏览 MS Office（Word、Excel 和 Power Point）或 PDF 文档。
互联网浏览器	MS Internet Explorer	不支持 Flash、Java Applet、Security Site
语言	英文	
操作系统	内置 Windows XP	

**MagicInfo Pro - 服务器系统要求** **注**

在 HN 或 H 型号上安装网络盒后即可启用该功能。

	CPU	RAM	以太网	操作系统	应用程序
最低配置	P1.8 GHz	256 M	100 M / 1 G	Windows XP	WMP 9 或更新版本
建议配置	P3.0GHz	512 M	100 M / 1 G	Windows XP	WMP 9 或更新版本

**PowerSaver**

本等离子显示器带有被称为 PowerSaver 的内置电源管理系统。当等离子显示器闲置一定的时间后，该系统会将显示器切换至低电源模式以节省电能。按下键盘上的任意键后，等离子显示器会自动返回正常运行状态。为了节能，在不需要使用或长时间无人操作时，请将等离子显示器关闭。PowerSaver 系统适用于计算机中安装的 VESA DPM 兼容显卡。使用计算机中安装的工具设置这一功能。

**PowerSaver (当用作网络 PDP 显示器时)**

状态		正常运行	节电模式	关闭电源
<b>EPA/ENERGY 2000</b>				
电源指示灯		绿色	绿色, 闪烁	红色
功耗	P42H(N)	460 W	小于 2 瓦	1 瓦
	P50H(N)	560 W		

**PowerSaver (当用作普通 PDP 显示器时)**

状态		正常运行	节电模式	关闭电源
<b>EPA/ENERGY 2000</b>				
电源指示灯		绿色	绿色, 闪烁	红色
功耗	P42H(N)	380 W	小于 2 瓦	1 瓦
	P50H(N)	480 W		

## ROHS

## LCD

环境保护期限适用条件  
环境温度：0~40度  
环境湿度：10%~80%

部件名称	有毒有害物质或元素					
	铅 (Pb)	汞 (Hg)	镉 (Cd)	六价铬 (Cr6+)	多溴联苯 (PBB)	多溴二苯醚 (PBDE)
印刷电路组件	×	○	○	○	○	○
电缆组件	×	○	○	○	○	○
塑料和聚合物部件	○	○	○	○	○	○
金属部件	×	○	○	○	○	○
液晶屏	×	×	○	○	○	○

○：表示该有毒有害物质在该部件所有均质材料中的含量均在SJ/T11363-2006 标准规定的限量要求以下。  
×：表示该有毒有害物质至少在该部件的某一均质材料中的含量超出SJ/T11363-2006 标准规定的限量要求。

本表表示本机器内含有的有害物质情报，部品别有害物质情报是由供应商 提供的情报和内部检查结果为基础制作的。部分部品含有的有害物质在目前技术水准条件下是不可能替代，三星电子为了做到可以替代 正不懈地努力着。

## CDT

环境保护期限适用条件  
环境温度：0~40度  
环境湿度：10%~80%

部件名称	有毒有害物质或元素					
	铅 (Pb)	汞 (Hg)	镉 (Cd)	六价铬 (Cr6+)	多溴联苯 (PBB)	多溴二苯醚 (PBDE)
印刷电路组件	×	○	○	○	○	○
电缆组件	×	○	○	○	○	○
塑料和聚合物部件	○	○	○	○	○	○
金属部件	×	○	○	○	○	○
显像管	×	○	○	○	○	○

○：表示该有毒有害物质在该部件所有均质材料中的含量均在SJ/T11363-2006 标准规定的限量要求以下。  
×：表示该有毒有害物质至少在该部件的某一均质材料中的含量超出SJ/T11363-2006 标准规定的限量要求。

本表表示本机器内含有的有害物质情报，部品别有害物质情报是由供应商 提供的情报和内部检查结果为基础制作的。部分部品含有的有害物质在目前技术水准条件下是不可能替代，三星电子为了做到可以替代 正不懈地努力着。

## 1. 我们承诺：

- 接收消费者寄回或送回的报废产品。  
具体地址请拨打：800-810-5858进行咨询。  
注：消费者承担邮寄，快递等相关费用。

## 2. 本产品已经取得中国环境标志认证。

- 环境标志表示本产品与同类产品相比，具有低毒少害，节约资源等环境优势，对保护人体健康及生态环境更有益。
- 您可以登陆[www.sepa.gov.cn](http://www.sepa.gov.cn)查询中国环境标志相关信息。



## 预置计时模式

如果从计算机传递过来的信号和下面的预设时钟模式一样，那么屏幕就会自动调整。然而，如果信号不同，那么屏幕就可能会变成空白，而电源 LED 是亮着的。请参照显卡的手册并按如下步骤调整屏幕。

显示模式	行频 (kHz)	场频 (Hz)	像素时钟 (MHz)	同步极性 (H/V)
IBM, 640 x 350	31.469	70.086	25.175	+/-
IBM, 640 x 480	31.469	59.940	25.175	-/-
IBM, 720 x 400	31.469	70.087	28.322	-/+
MAC, 640 x 480	35.000	66.667	30.240	-/-
MAC, 832 x 624	49.726	74.551	57.284	-/-
MAC, 1152 x 870	68.681	75.062	100.000	-/-
VESA, 640 x 480	37.861	72.809	31.500	-/-
VESA, 640 x 480	37.500	75.000	31.500	-/-
VESA, 800 x 600	35.156	56.250	36.000	+/+
VESA, 800 x 600	37.879	60.317	40.000	+/+
VESA, 800 x 600	48.077	72.188	50.000	+/+
VESA, 800 x 600	46.875	75.000	49.500	+/+
VESA, 848 x 480	31.020	60.000	33.750	+/+
VESA, 1024 x 768	48.363	60.004	65.000	-/-
VESA, 1024 x 768	56.476	70.069	75.000	-/-
VESA, 1024 x 768	60.023	75.029	78.750	+/+
VESA, 1152 x 864	67.500	75.000	108.000	+/+
VESA, 1280 x 768	47.776	59.870	79.500	-/+
VESA, 1280 X 960	60.000	60.000	108.000	+/+
VESA, 1280 X 1024	63.981	60.020	108.000	+/+
VESA, 1280 X 1024	79.976	75.025	135.000	+/+
VESA, 1360 x 768	47.712	60.015	85.500	+/+
VESA, 1600 x 1200	75.000	60.000	162.000	+/+
VESA, 1920 x 1080	66.587	59.934	138.500	+/-

### 行频

沿水平方向从屏幕的右边到左边扫描一条线所需的时间称为水平周期，水平周期的倒数称为行频。单位：kHz

### 场频

如同一盏荧光灯，屏幕必须在一秒钟内将同样的画面重复很多次才能向用户显示出一个图像。这种重复频率称为场频或刷新率。单位：Hz



---

# 信息

## 为达到更好的显示效果

➤ 按如下所述调整计算机分辨率和屏幕刷新率，以享受最佳画面质量。如果无法为 PDP 提供最佳图像显示效果，屏幕上的图像质量可能不稳定。

- 分辨率：1024 x 768 (P42H(N))

分辨率：1360 x 768 (P50H(N))

- 场频（刷新率）：60 Hz

本产品采用的是使用精度达到和超过 1ppm（百万分之一）的先进半导体工艺制成的

的 ➤ PDP 显示屏。但是某些像素点在显示红色、绿色、蓝色或白色时可能太亮或呈黑色。这并不是品质不良所致，请放心使用。

- 例如，本产品包含的 PDP 子像素数为 ,359,296(P42H(N)) / 3,133,440(P50H(N))。

➤ 清洁显示器和显示屏外部时，请使用软布蘸上少量推荐清洁剂进行擦拭。切勿对 PDP 区域施力过大，应轻轻擦拭。如果施力过大，可能会留下污点。

➤ 如果您对画面质量不满意，则可按下 Auto 按钮，通过显示屏的“自动调整”功能获得更好的画面质量。如果在自动调整后仍存在噪点，请使用微调/粗调调整功能。

➤ 长时间观看固定屏幕时，可能出现图像残留或模糊不清。如果长时间不使用显示器，请将模式切换为节电或图像可动的屏幕保护程序。

## 产品信息（避免残影）

➤ 什么是残影？

当等离子显示器处于正常工作状态时，不会出现残影现象。正常工作状态是指持续变化的视频画面。当等离子显示器长时间显示同一画面时，

可能导致荧光粉劣变，并可能降低亮度。要避免这种情况，必须经常改变视频画面。

当长时间观看一个静止画面时，同一画面中明亮部分的亮度就会变得比其周围画面的亮度低。

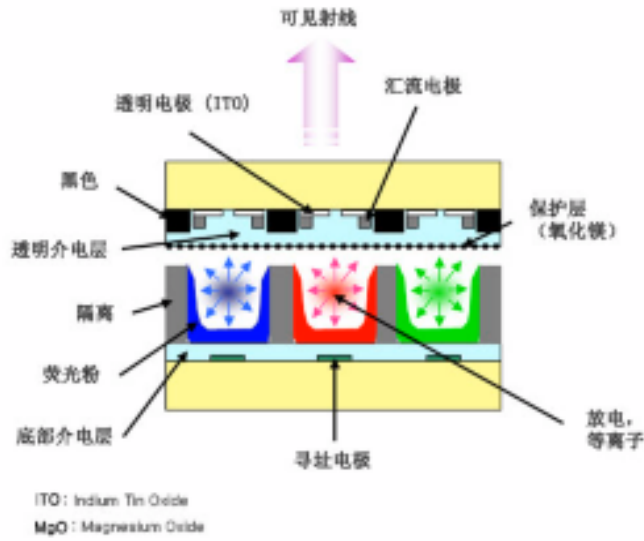

➤ 关闭电源、屏幕保护程序或节能模式

- 使用 20 小时后关闭电源 4 小时
- 使用 12 小时后关闭电源 2 小时
- 通过计算机“显示属性”中的“电源使用方案”将显示器设置为关闭。
- 如有可能，请使用屏幕保护程序 — 建议使用单色或动态图像的屏幕保护程序

➤ 定期变换颜色信息

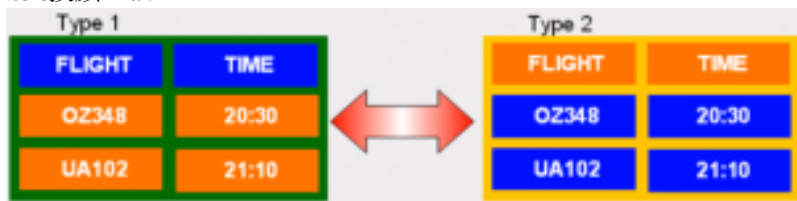

📌 注

使用 2 种颜色，

每 30 分钟转换一下颜色信息。

- 避免使用亮度差别较大的字符与背景色的组合。

避免使用灰色，因为它很容易造成残影。

避免：使用亮度差别很大的颜色（黑白、灰色）



➤ 定期变换字体颜色

- 使用亮度差异很小的鲜艳颜色

— 周期：每 30 分钟更改一次字符颜色和背景色



- 每 30 分钟更改移动字符。



- 屏幕上的所有区域定期显示移动的图像和徽标。

— 周期：使用 4 小时后，显示移动的图像和徽标 60 秒。

- 避免显示器出现残影的最好方法是关闭电源，或在您不用计算机或系统时，运行屏幕保护程序。保修服务限于说明指南中的规定。

➤ 在产品上应用屏幕滚动功能

- 应用屏幕滚动功能

- 故障现象：黑色的水平条上下移动。



- 选择方法

- 说明指南：OSD Menu (OSD 菜单) -> Set Up (设置) -> Safety Screen (安全屏幕) -> Screen Scroll
- 时间间隔：1 至 10 小时 (建议：1)
- 时间长度：1 至 5 秒 (建议：5)

📌 注

(请查阅 CD 中《用户指南》的“OSD 功能”，某些型号不具有此功能)

➤ 在产品上应用屏幕像素功能

- 应用屏幕像素功能

- 故障现象：有黑点上下移动

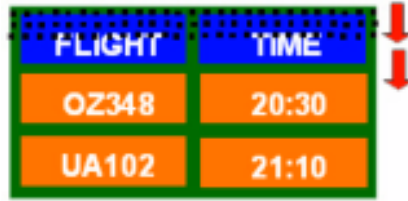

**- 选择方法**

- 说明指南：OSD Menu ( OSD 菜单 ) -> Set Up ( 设置 ) -> Safety Screen ( 安全屏幕 ) -> Pixel ( 像素 )
- 时间间隔：1 至 10 小时 ( 建议：1 )
- 时间长度：10 至 50 秒 ( 建议：50 )
- 应用屏幕条纹功能
  - 故障现象：黑色的水平/垂直条上下移动。



**- 选择方法**

- 说明指南：OSD Menu ( OSD 菜单 ) -> Set Up ( 设置 ) -> Safety Screen ( 安全屏幕 ) -> Bar ( 条纹 )
- 时间间隔：1 至 10 小时 ( 建议：1 )
- 时间长度：10 至 50 秒 ( 建议：50 )

**注**

( 请查阅 CD 中《用户指南》的“ OSD 功能”，某些型号不具有此功能 )

**在产品上应用屏幕擦除功能**

- 应用屏幕擦除功能
  - 故障现象：出现 2 个垂直条块，边移动边擦除显示画面

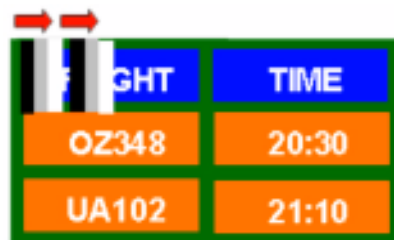

### - 选择方法

- 说明指南：OSD Menu (OSD 菜单) -> Set Up (设置) -> Safety Screen (安全屏幕) -> Eraser (擦除器)
- 时间间隔：1 至 10 小时 (建议：1)
- 时间长度：10 至 50 秒 (建议：50)



(请查阅 CD 中《用户指南》的“OSD 功能”，某些型号不具有此功能)

## 附录

## 联系 SAMSUNG WORLDWIDE



注

如果您对三星产品有任何疑问或建议，请联系三星客服中心。

### North America

U. S. A	1-800-SAMSUNG (726-7864)	<a href="http://www.samsung.com/us">http://www.samsung.com/us</a>
CANADA	1-800-SAMSUNG (726-7864)	<a href="http://www.samsung.com/ca">http://www.samsung.com/ca</a>
MEXICO	01-800-SAMSUNG (726-7864)	<a href="http://www.samsung.com/mx">http://www.samsung.com/mx</a>

### Latin America

ARGENTINE	0800-333-3733	<a href="http://www.samsung.com/ar">http://www.samsung.com/ar</a>
BRAZIL	0800-124-421 4004-0000	<a href="http://www.samsung.com/br">http://www.samsung.com/br</a>
CHILE	800-SAMSUNG (726-7864)	<a href="http://www.samsung.com/cl">http://www.samsung.com/cl</a>
COLOMBIA	01-8000112112	<a href="http://www.samsung.com/co">http://www.samsung.com/co</a>
COSTA RICA	0-800-507-7267	<a href="http://www.samsung.com/latin">http://www.samsung.com/latin</a>
ECUADOR	1-800-10-7267	<a href="http://www.samsung.com/latin">http://www.samsung.com/latin</a>
EL SALVADOR	800-6225	<a href="http://www.samsung.com/latin">http://www.samsung.com/latin</a>
GUATEMALA	1-800-299-0013	<a href="http://www.samsung.com/latin">http://www.samsung.com/latin</a>
HONDURAS	800-7919267	<a href="http://www.samsung.com/latin">http://www.samsung.com/latin</a>
JAMAICA	1-800-234-7267	<a href="http://www.samsung.com/latin">http://www.samsung.com/latin</a>
NICARAGUA	00-1800-5077267	<a href="http://www.samsung.com/latin">http://www.samsung.com/latin</a>
PANAMA	800-7267	<a href="http://www.samsung.com/latin">http://www.samsung.com/latin</a>
PUERTO RICO	1-800-682-3180	<a href="http://www.samsung.com/latin">http://www.samsung.com/latin</a>
REP. DOMINICA	1-800-751-2676	<a href="http://www.samsung.com/latin">http://www.samsung.com/latin</a>
TRINIDAD & TOBAGO	1-800-SAMSUNG (726-7864)	<a href="http://www.samsung.com/latin">http://www.samsung.com/latin</a>
VENEZUELA	0-800-100-5303	<a href="http://www.samsung.com/latin">http://www.samsung.com/latin</a>

### Europe

AUSTRIA	0800-SAMSUNG (726-7864)	<a href="http://www.samsung.com/at">http://www.samsung.com/at</a>
BELGIUM	02 201 2418	<a href="http://www.samsung.com/be">http://www.samsung.com/be</a>
	800-726-786 (800 - SAMSUNG)	<a href="http://www.samsung.com/cz">http://www.samsung.com/cz</a>
CZECH REPUBLIC	Distributor pro Českou republiku: Samsung Zrt., česká organizační složka Vyskočilova 4, 14000 Praha 4	
DENMARK	70 70 19 70	<a href="http://www.samsung.com/dk">http://www.samsung.com/dk</a>
EIRE	0818 717 100	<a href="http://www.samsung.com/ie">http://www.samsung.com/ie</a>
FINLAND	030-6227 515	<a href="http://www.samsung.com/fi">http://www.samsung.com/fi</a>

FRANCE	08 25 08 65 65 (€ 0,15/Min)	<a href="http://www.samsung.com/fr">http://www.samsung.com/fr</a>
GERMANY	01805 - SAMSUNG (726-7864) (€ 0,14/Min)	<a href="http://www.samsung.de">http://www.samsung.de</a>
HUNGARY	06-80-SAMSUNG (726-7864)	<a href="http://www.samsung.com/hu">http://www.samsung.com/hu</a>
ITALIA	800-SAMSUNG (726-7864)	<a href="http://www.samsung.com/it">http://www.samsung.com/it</a>
LUXEMBURG	02 261 03 710	<a href="http://www.samsung.com/lu">http://www.samsung.com/lu</a>
NETHERLANDS	0900 SAMSUNG (726-7864 € 0,10/Min)	<a href="http://www.samsung.com/nl">http://www.samsung.com/nl</a>
NORWAY	815-56 480	<a href="http://www.samsung.com/no">http://www.samsung.com/no</a>
	0 801 801 881	
POLAND	022-607-93-33	<a href="http://www.samsung.com/pl">http://www.samsung.com/pl</a>
PORTUGAL	80820-SAMSUNG (726-7864)	<a href="http://www.samsung.com/pt">http://www.samsung.com/pt</a>
SLOVAKIA	0800-SAMSUNG (726-7864)	<a href="http://www.samsung.com/sk">http://www.samsung.com/sk</a>
SPAIN	902-1-SAMSU (72678)	<a href="http://www.samsung.com/es">http://www.samsung.com/es</a>
SWEDEN	0771-400 200	<a href="http://www.samsung.com/se">http://www.samsung.com/se</a>
SWITZERLAND	0800-SAMSUNG (726-7864)	<a href="http://www.samsung.com/ch">http://www.samsung.com/ch</a>
U. K	0845 SAMSUNG (7267864)	<a href="http://www.samsung.com/uk">http://www.samsung.com/uk</a>

#### CIS

ESTONIA	800-7267	<a href="http://www.samsung.ee">http://www.samsung.ee</a>
LATVIA	8000-7267	<a href="http://www.samsung.com/lv">http://www.samsung.com/lv</a>
LITHUANIA	8-800-77777	<a href="http://www.samsung.lt">http://www.samsung.lt</a>
KAZAKHSTAN	8-10-800-500-55-500	<a href="http://www.samsung.com/kz_ru">http://www.samsung.com/kz_ru</a>
KYRGYZSTAN	00-800-500-55-500	
RUSSIA	8-800-555-55-55	<a href="http://www.samsung.ru">http://www.samsung.ru</a>
TADJIKISTAN	8-10-800-500-55-500	
UKRAINE	8-800-502-0000	<a href="http://www.samsung.ua">http://www.samsung.ua</a>
UZBEKISTAN	8-10-800-500-55-500	<a href="http://www.samsung.com/kz_ru">http://www.samsung.com/kz_ru</a>

#### Asia Pacific

AUSTRALIA	1300 362 603	<a href="http://www.samsung.com/au">http://www.samsung.com/au</a>
	800-810-5858	
	400-810-5858	<a href="http://www.samsung.com/cn">http://www.samsung.com/cn</a>
CHINA	010-6475 1880	
	HONG KONG:3698 - 4698	<a href="http://www.samsung.com/hk">http://www.samsung.com/hk</a>
	3030 8282	
INDIA	1-800-3000-8282	<a href="http://www.samsung.com/in">http://www.samsung.com/in</a>
	1800 110011	
INDONESIA	0800-112-8888	<a href="http://www.samsung.com/id">http://www.samsung.com/id</a>
JAPAN	0120-327-527	<a href="http://www.samsung.com/jp">http://www.samsung.com/jp</a>
MALAYSIA	1800-88-9999	<a href="http://www.samsung.com/my">http://www.samsung.com/my</a>
NEW ZEALAND	0800 SAMSUNG (0800 726 786)	<a href="http://www.samsung.com/nz">http://www.samsung.com/nz</a>
PHILIPPINES	1800-10-SAMSUNG (726-7864)	<a href="http://www.samsung.com/ph">http://www.samsung.com/ph</a>
SINGAPORE	1800-SAMSUNG (726-7864)	<a href="http://www.samsung.com/sg">http://www.samsung.com/sg</a>
THAILAND	1800-29-3232, 02-689-3232	<a href="http://www.samsung.com/th">http://www.samsung.com/th</a>
TAIWAN	0800-329-999	<a href="http://www.samsung.com/tw">http://www.samsung.com/tw</a>
VIETNAM	1 800 588 889	<a href="http://www.samsung.com/vn">http://www.samsung.com/vn</a>

#### Middle East & Africa

SOUTH AFRICA	0860-SAMSUNG (726-7864)	<a href="http://www.samsung.com/za">http://www.samsung.com/za</a>
TURKEY	444 77 11	<a href="http://www.samsung.com/tr">http://www.samsung.com/tr</a>



U. A. E

800-SAMSUNG (726-7864)

8000-4726

<http://www.samsung.com/ae>

## 术语

点距	显示器上的图像由红、绿、蓝点组成。这些点越靠近，分辨率就越高。相同颜色的两点之间的距离称为“点距”。单位：毫米
垂直刷新率	每秒钟必须多次重复绘制屏幕，才能为用户创造并显示图像。每秒钟的重复频率称为垂直刷新率或刷新率。单位：Hz  示例：如果同一光束每秒钟重复 60 次，即为 60Hz 赫兹。
水平刷新率	沿水平方向从屏幕右边缘到左边缘扫描一行所用的时间叫做水平周期。水平周期的倒数称为水平刷新率。单位：kHz
隔行扫描和逐行扫描法	从上到下依次显示屏幕水平行的方法称为逐行扫描法，而先显示奇数行再显示偶数行的方法称为隔行扫描法。大多数显示器使用逐行扫描法以确保图像清晰。电视机主要使用隔行扫描法。
即插即用	该功能通过允许计算机和显示器自动交换信息，为用户提供最佳质量屏幕。本显示器符合规定即插即用功能的 VESA DDC 国际标准。
分辨率	用于形成屏幕图像的水平垂直点的数量称为“分辨率”。这个数量代表显示器的精确度。高分辨率可在屏幕上显示更多图像信息，因而有利于多任务的执行。  示例：如果分辨率为 1024(1360) x 768(768)，这表示屏幕由 1024(1360) 个水平点（水平分辨率）和 768 (768)条垂直线（垂直分辨率）组成。
SRS TS XT	该功能可通过 2 声道扬声器输出清晰洪亮的 3D 声音，其音质堪比 5.1 声道扬声器。输入信号为立体声时，效果尤佳。

## 授权

本文所含信息可能更改，恕不另行通知。

© 2008 Samsung Electronics Co., Ltd. 保留所有权利。

未经 Samsung 三星电子有限公司书面许可，严禁以任何形式进行复制。

Samsung 三星电子有限公司对本文所含错误或与提供、执行或使用本资料相关的意外或间接损害概不负责。

Samsung 是 Samsung Electronics Co., Ltd. 的注册商标；Microsoft、Windows 和 Windows NT 是微软公司的注册商标；VESA、DPM 和 DDC 是视频电子标准协会 (VESA) 的注册商标；ENERGY STAR® 名称和徽标是美国国家环保局 (EPA) 的注册商标。本文提及的所有其他产品名称可能是其相应所有者的商标或注册商标。

 TruSurround XT, SRS and  Symbol are trademarks of SRS Labs, Inc. TruSurround XT technology is incorporated under license from SRS Labs, Inc.

## CCC合格声明

此产品根据GB4943-2001, GB9254-1998,  
GB17625.1-2003, 标准获得CCC认证。