

SAMPO



EM-24SE1105A 多媒體液晶顯示器 • 使用說明書

為能正確的操作使用，請仔細閱讀這本使用說明書

- ❑ 請妥善保管使用說明書及保證書，萬一使用中產生疑問或發生問題時，它也許能給您提供一些幫助。
- ❑ 生產機號在品質管理上是很重要的，請確認顯示器上的生產機號與保證書上的生產機號是否一致。



注 意



小心注意
電擊危險
請勿打開後蓋



01



請勿對面板表面施加壓力，以免面板損毀。

03



請勿將手或使用異物伸入機體內部。

02



若產品發出怪聲或怪味等故障情形，繼續使用顯示器是有危險性的，請立即拔掉電源插頭，連絡服務中心進行維修。

04



切勿自行拆卸顯示器，因為內部有觸電的危險，內部的檢查及調整，請委託由專業服務人員處理。

05

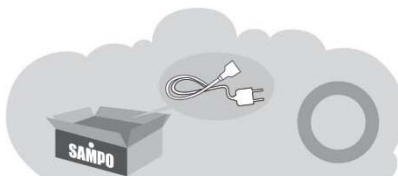

請使用本產品所附之電源線，以確保用電安全。

06



請使用獨立插座，切勿任意連接電線或延長線及多頭插座，以免電力過度負載。

07



發生閃電打雷事，請拔掉電源插頭，以免發生電擊。

08



顯示器在使用中遇到較強的外來干擾時（過多的靜電或打雷、使用電源電壓異常等等），可能會發生不能接受操作指令的情況；請關閉主電源開關，經 30 秒後，重新再進行操作。

09



本產品是針對臺灣市場使用之家用產品，各國電壓及視訊系統不盡相同，若在台灣以外國家使用請先確認電壓及視訊系統。

10



本產品使用電源電壓為 AC 100-240V 50/60Hz。

11



需戴手套才可接觸破損的液晶面板，以免割傷皮膚或直接接觸到液晶，若液晶不慎碰觸眼睛或皮膚請立即用清水沖洗並送醫治療。

12



若顯示器需廢棄處理時，請依當地法律及規定處理廢棄物。



- 聲寶股份有限公司及著作人不對於此手冊的相關內容及適合於某特定目的保證或擔保。
- 本公司保有修訂本出版品的權利，內容如有變更，恕不另行通知。



請詳讀及妥善保存此說明手冊，並依照產品本身所示之說明操作本產品。
使用本產品前，請注意下列指示：



安 裝

01



請確定牆壁與結合體皆安全穩固。

04



請勿將本產品置於高溫、潮濕或多灰塵以及陽光可直接照射的地方；例如室外廣場、浴室、廚房、游泳池等場所。

02

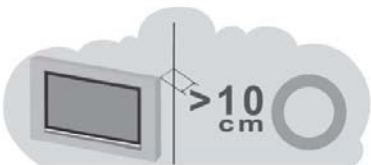

將本機壁掛嵌入於室內裝潢時，應與牆壁保留10公分以上的散熱空間。

05



本產品為家用產品，不適合安裝於車內、飛機及船艙使用。

03

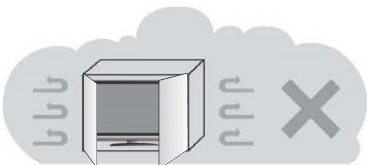

請勿將顯示器安裝於密閉或通風不良的櫥架中。



清潔

01



清潔機器時請將電源線拔掉，面板請使用乾淨軟布擦拭，勿用噴霧式清潔劑或有機溶劑擦拭，以免破壞面板表面。

02



請勿讓任何液體滲入機體內部，以免機器發生故障。

03

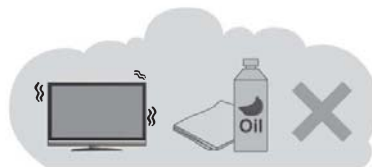

外殼擦拭必須使用軟布擦拭，不可使用揮發油、香蕉水等化學液體擦拭，以免塑膠外殼變質或塗料脫落。



使 用

01



長時間不使用本產品時，請將電源線拔掉。

02



電源啟用時，請勿將插頭拔下。

03



搬運或移動本產品時務必拔下電源插頭，並需二人以上協力以確保安全。

04

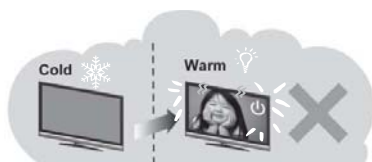

請勿將本產品置於高溫、潮濕或多灰塵以及陽光可直接照射的地方；例如室外廣場、浴室、廚房、游泳池等場所。

05



請勿長時間顯示靜止畫面，因為這會導致影像殘留。



維修服務



發生以下情形時請立即拔掉電源，並通知服務人員檢修。

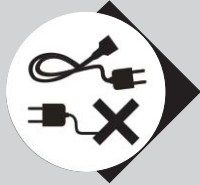

電源線或電源插頭損壞。



機器各功能無法依說明
手冊操作或機器功能有
明顯改變時。



物品摔落機器內或有液
體傾倒入機器內；機器置
於水中或雨中。



機器曾經摔落或外觀受
損。



0800-005438

為確保您的權益，若有任何疑問，請撥 -- 客服專線：(0800 - 鈴鈴- 我是聲寶)

警告標語及注意事項說明	1	目錄選單	18
安全使用及維修說明	4	影像調整.....	18
目 錄	8	聲音調整.....	22
多媒體顯示器包裝清單及選購配件	9	時間設定.....	23
了解您的多媒體顯示器	10	訊息選單.....	24
前視圖	10	USB 功能設定	25
後視圖	11	圖片	26
連接您的多媒體顯示器	12	音樂	27
與電腦/HDMI/USB 連接.....	12	電影	28
與色差端子連接	13	文件	29
與數位擴大機連接	14	故障檢修	30
與主動式喇叭或耳機連接	14	多媒體顯示器規格.....	32
與 AV 輸入端子的設備連接	15	誠寶科技各地服務地址及電話.....	36
與數位擴大器設備連接	16		
基本操作	17		
開/關機	17		
選擇信號輸入模式	17		
選擇項目	17		
音量調整	17		

多媒體顯示器包裝清單及選購配件



以下為多媒體顯示器包裝清單及選購配件。

註：壁掛架為選購配件，若您沒有選購該產品，則交貨時不會包含該產品。

壁掛架規格請參考 P.34 頁。

① 顯示器

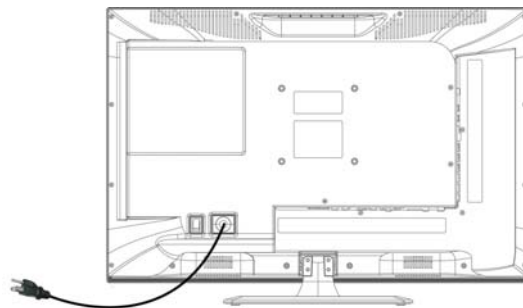
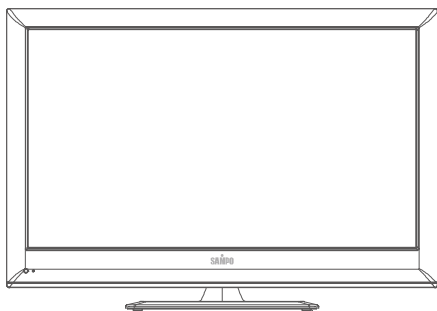

② 使用說明書





前視圖

❶ 電源狀態指示燈

指示燈熄滅：表示顯示器未接好電源線。

紅色：表示顯示器目前呈待機狀態。

綠色：表示顯示器電源已打開。

❷ 電源鍵

按下電源鍵打開電源，再按一下則關閉電源。

❸ 音量/調整鍵

按住音量 > 鍵以增加音量；按住音量 < 鍵以降低音量。

當目錄出現在螢幕上時，前面板之音量調整鍵當作進入此目錄或調整鍵當作進入此目錄或調整 < 或 > 之使用。

❹ 選擇鍵

當目錄出現在螢幕上時，按選擇 ^ 或 v 鍵就會依指示方向移動光棒來選擇您所要調整的項目。

❺ 目錄/選單鍵

按此鍵可呼叫選單目錄。

❻ 輸入選擇鍵

按此鍵可選擇訊號輸入模式。

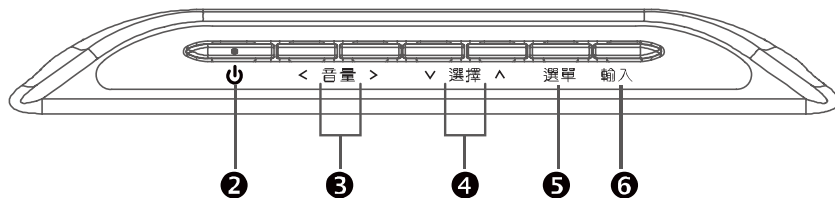
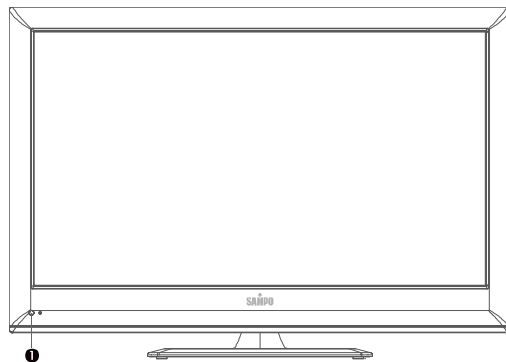



後視圖

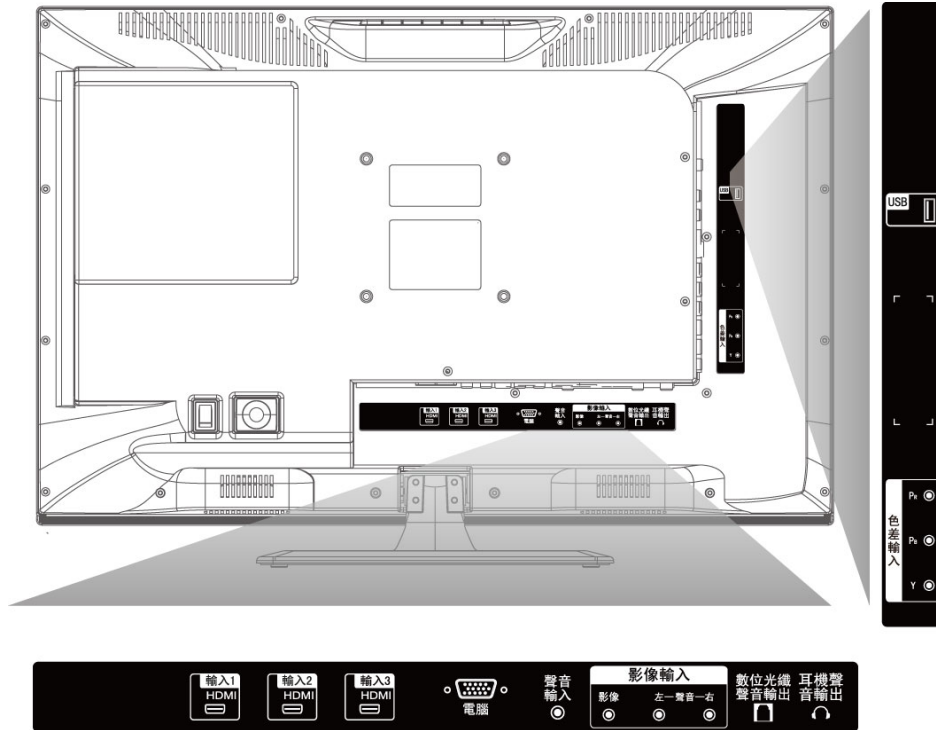



與電腦/HDMI/USB 連接

使用 RGB 與 DVI/HDMI 端子

- 1) 多數的電腦搭載 15-PIN D-SUB 的類比
- 2) RGB 輸出端子，用以連接顯示器請將 15-PIN D-SUB 的 RGB 線一端接在電腦上，另一端接在您顯示器背面的“RGB-輸入”端子即可。
若您的電腦搭載有 DVI 數位輸出端子，您也可以將 DVI to HDMI 轉接線，DVI 一端連接在電腦上，另一端 HDMI 接在您顯示器背面的“HDMI-輸入①”端子即可。DVI 轉 HDMI 的聲音輸出僅能支援在 HDMI-輸入①。
請注意本產品並未提供 HDMI 及 RGB 相關線材，您必需另外選購。
- 3) 將電腦音效卡輸出的聲音信號，連接到顯示器 RGB 相對應的聲音輸入端子上。
- 4) 將 USB 隨身碟，連接到顯示器時 USB 輸入端子上。

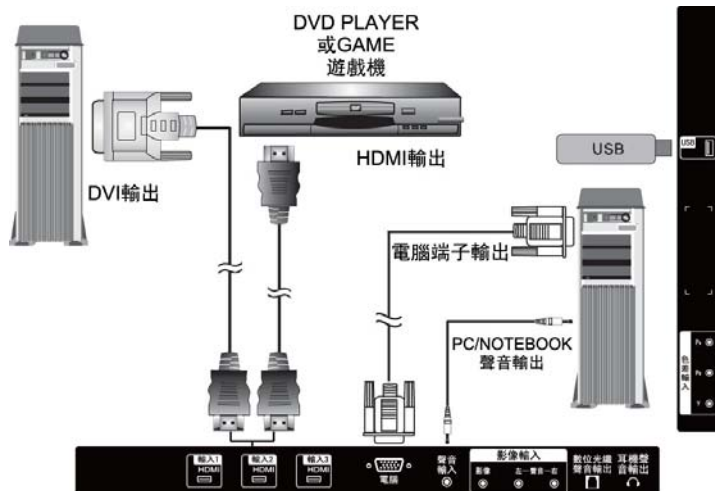

注意

本機種所設計 HDMI 端子支援 DVI，
如您需連接 DVI 周邊，需自行購買
DVI to HDMI 轉接線。
本機 USB 輸入僅支援 FAT32 格式。



與色差端子連接

使用色差端子

1. 將綠色的端子(Y)連接到顯示器上的綠色的色差端子上(Y)。
2. 將藍色的端子(P_B)連接到顯示器上的藍色的色差端子上(P_B)。
3. 將紅色的端子(P_R)連接到顯示器上的紅色色差端子上(P_R)。
4. 將紅色與白色的聲音輸出端子(R/L)連接到顯示器上的紅色與白色的聲音輸入端子上(R/L)。

注意

本產品為搭配高畫質顯示器，建議您盡量使用具備 Y/P_B/P_R 端子的 DVD 光碟機，以享受顯示器高畫質影像特色。

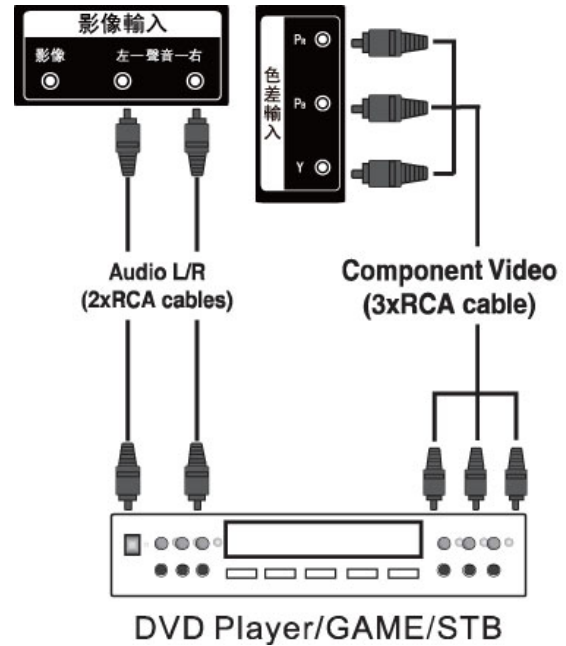



與數位擴大機連接

將顯示器上的聲音輸出(Audio Out)端子(R/L)連接到擴大機上的紅色與白色的聲音輸入端子(R/L)上。

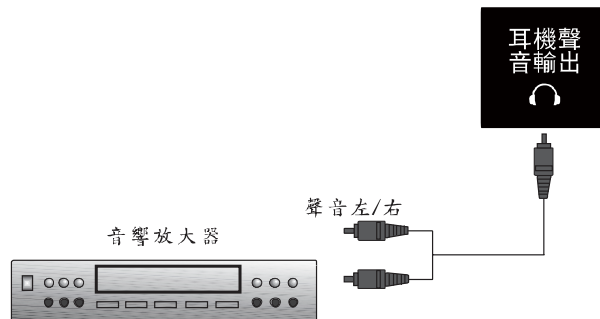

與主動式喇叭或耳機連接

將顯示器上的聲音輸出(Audio Out)端子(R/L)連接到主動式喇叭上的紅色與白色的聲音輸入端子或耳機上。





與 AV 輸入端子的設備連接

使用 Video 端子

1. 將黃色的 Video 端子連接到顯示器上影像輸入的 Video 端子上。
2. 將紅色與白色的聲音輸出端子(R/L)連接到顯示器上的紅色與白色的聲音輸入端子(R/L)上。

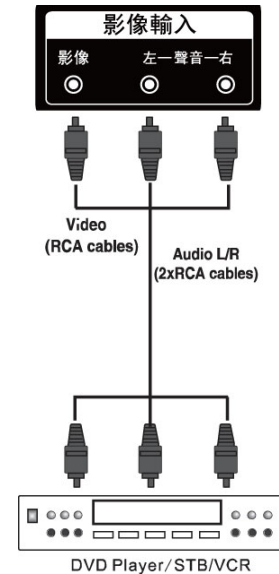



與數位擴大器設備連接

將顯示器上數位光纖聲音輸出端子用同光纖
連接到數位擴大器設備。

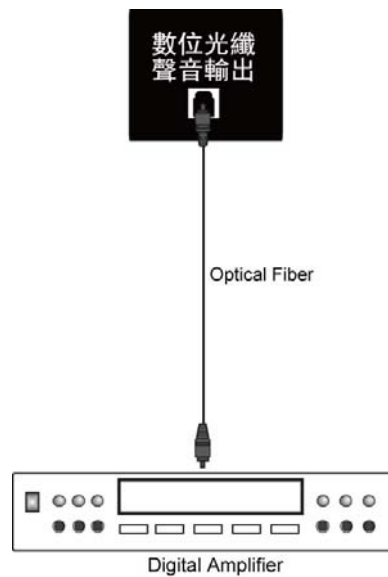

開/關機

1. 請確認電源線正確的連接到顯示器上，插頭也正確的插在插座上。
2. 按下電源 \mathcal{P} 鍵，此時顯示器為一般正常開機，狀態指示燈呈綠色。
3. 若要關閉顯示器，請再按一次電源 \mathcal{P} 鍵，此時顯示器回到待機狀態，狀態指示燈呈紅色。

選擇信號輸入模式

按輸入鍵以選擇信號輸入模式。

選擇項目

在目錄功能下，按住選擇鍵 \wedge 鍵可將選擇光棒往上移到上方的目錄選項；若按住顯示器選擇鍵 \vee 鍵，則可將選擇光棒往下移到下方的目錄選項。

音量調整

按住顯示器音量 $>$ 鍵，以增加音量；按住顯示器音量鍵 $<$ 以減少音量。

當在目錄功能下，音量 $>$ 鍵則會變成為調整鍵，可增加調整值；另在目錄功能下，音量 $<$ 鍵也會成為調整鍵，可減少調整值。

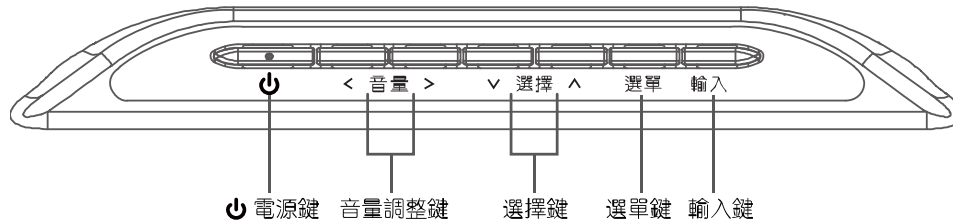



影像

您可依下列步驟進行設定：

1. 按選單〔目錄〕鍵，並確認主目錄出現在螢幕上。
2. 按音量鍵〔調整鍵〕<或>將光棒移到〔影像〕的選項上再按選擇鍵∨進入此目錄選單。
3. 按選擇鍵∧或∨將光棒移到所要調整的選項上，再按音量鍵〔調整鍵〕<或>調整影像設定。

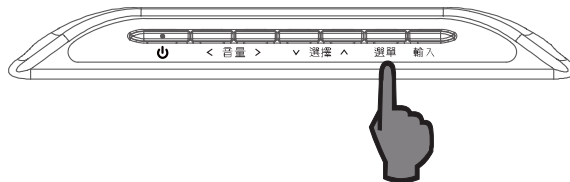

按選單〔目錄〕鍵

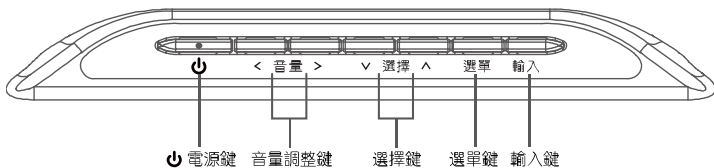

可調整的畫面細項



◎影像模式

內建四種影像模式：標準、柔和、自訂、生動，使用者另可依自己的喜好，選擇適合的影像模式。

◎對比度

對比是影像之暗與亮的亮度差異，本選項可以調整影像的對比。

◎亮度

本選項可以調整影像的亮度。

◎飽和度

調整畫面影像的畫質，飽和度。

◎清晰度

調整畫面影像的畫質，清晰度。

◎色調

調整影像的色調，您可以按音量鍵〔調整鍵〕< 鍵增加影像紅色色調，按> 鍵增加綠色色調。

◎色溫

調整畫面影像色溫值，可選擇標準、暖色、自訂、冷色。

◎畫面比例

調整畫面影像的顯示比例，可選擇全景、縮放1、縮放2、16:9、4:3。

■ 16:9



■ 縮放 1



- 4:3



- ◎3D 雜訊抑制

消除影像畫面產生之雜訊，可選擇打開、關閉。

可調整的影像細項 (電腦模式)

◎自動調整

若畫面開啟時非最佳狀態，自動調整螢幕為最佳狀態。

◎水平位置

本選項可以調整顯示影像水平方向之位置。

◎垂直位置

本選項可以調整顯示影像垂直方向之位置。

◎時脈

本選項可調整畫面的清晰度。

◎相位

本選項可以調整輸入信號與顯示器一致，按音量鍵〔調整鍵〕◀或▶鍵直至雜訊消除為止。

- 注：1. 在電腦模式下，用戶不可自行調整畫面比例。系統會自動調整螢幕為最佳狀態。
2. 在電腦模式下，不支援 Vs:Low /Hs:High 為關閉狀態。

畫面	
自動調整	
水平位置	◀ 50 ▶
垂直位置	◀ 50 ▶
時脈	◀ 50 ▶
相位	◀ 50 ▶
◀ 移動	目錄 目錄 跳出 退出



聲音調整

您可依下列步驟進行設定：

1. 按選單〔目錄〕鍵，並確認主目錄出現在螢幕上。
2. 按音量鍵〔調整鍵〕<或>將光棒移到〔聲音〕的選項上再按選擇鍵V進入此目錄選單。
3. 按選擇鍵^或V將光棒移到所要調整的選項上，再按音量鍵〔調整鍵〕<或>調整聲音設定。



聲音設定可調整的細項

- ◎聲音模式
內建五種聲音模式：標準、音樂、電影、運動、自訂。
使用者依自己的喜好，選擇適合的聲音模式。
- ◎高音
本選項可調整高音。
- ◎低音
本選項可調整低音。
- ◎平衡
控制左右聲道音量的平衡。
- ◎自動音量控制
可開啟或關閉自動音量功能。
- ◎環繞聲
可開啟或關閉環繞聲功能。
- ◎聲音控制
可開啟或關閉聲音。



時間設定

您可依下列步驟進行設定：

1. 按選單〔目錄〕鍵，並確認主目錄出現在螢幕上。
2. 按音量鍵〔調整鍵〕<或>將光棒移到〔時間〕的選項上，再按選擇鍵∨進入此目錄選單。
3. 按選擇鍵∧或∨將光棒移到所要調整的選項上，再按音量鍵〔調整鍵〕<或>調整功能設定。



時間設定可調整的細項

◎時鐘

可調整顯示時間。

用戶可自行設定電視時鐘的日期和時間。。

◎開機時間

用戶可自行設定開機時間。

◎關機時間

用戶可自行設定關機時間。

◎睡眠定時

可調整睡眠關機時間：關閉、10 分鐘、20 分鐘、30 分鐘、60 分鐘、90 分鐘、120 分鐘、180 分鐘、240 分鐘。

◎自動睡眠

可開啟或關閉自動睡眠功能。



設定選單

訊息選單可讓您查閱訊息內容。

1. 按選單〔目錄〕鍵，並確認主目錄出現在螢幕上。
2. 按音量鍵〔調整鍵〕<或>將光棒移到〔設定〕的選項上再按選擇鍵∨進入此目錄選單。
3. 按選擇鍵∧或∨將光棒移到所要調整的選項上，再按音量鍵〔調整鍵〕<或>調整設定。



設定選單可調整的細項

◎語言

用戶可選擇本機語言中文、英文。

◎目錄顯示時間

可調整目錄顯示時間：關、5 秒、10 秒、15 秒、20 秒、30 秒、45 秒、60 秒。

◎軟體版本

可顯示本機軟體訊息。

注：型號及軟體訊息請以實物為準。

◎恢復工廠設置

恢復出廠原始設定值。



USB 功能設定

您可依下列步驟進行設定：

1. 按 [輸入選擇] 鍵顯示信號源輸入選擇目錄。
2. 按▲或▼鍵選擇“USB”，然後按 [確認] 鍵進入 USB 功能設定介面。
3. 按◀或▶鍵選擇圖片、音樂、電影和文件檔案的圖標，然後按確認鍵進入。
4. 按選單 [跳出] 鍵，返回上一層目錄。



圖片

您可依下列步驟進行設定：

1. 按◀或▶鍵選擇“圖片”圖標。
2. 按 [確認] 鍵進入次目錄。
3. 按◀、▶、▲、▼鍵選擇圖片文件，按 [確認] 鍵打開文件；按 [確認] 鍵確認選擇，再按一次 [確認] 鍵取消選擇。
4. 按◀、▶、▲、▼鍵瀏覽圖片。
5. 按 [確認] 鍵選定好要播放的圖片，再按一次 [確認] 鍵取消選擇。
6. 按 [播放] 鍵播放圖片。
7. 按 2 次 [跳出] 鍵退出播放列表後可選擇其他功能播放（音樂、電影、文件）。

[暫停] 鍵：按 [暫停] 鍵暫停播放圖片

[停止] 鍵：按 [停止] 鍵停止播放。

[上一首]、[下一首]：按 [上一首] 鍵或 [下一首] 鍵播放上一張或下一張圖片。

[跳出]：按 [跳出] 鍵返回上一頁。

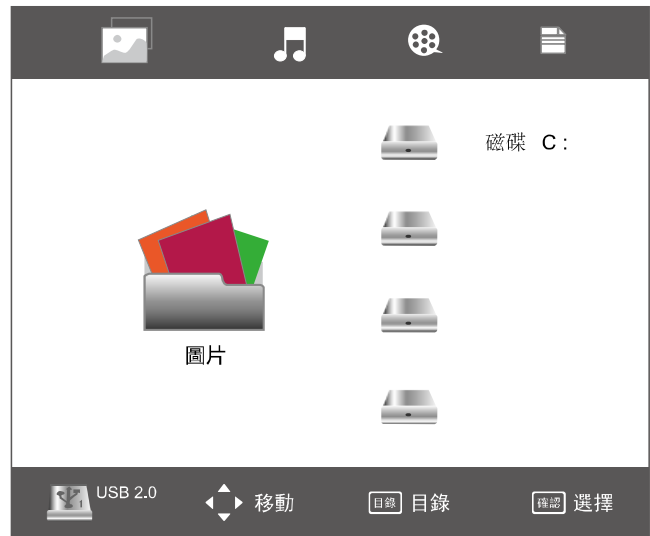



音樂

您可依下列步驟進行設定：

1. 按◀或▶鍵選擇“音樂”圖標。
2. 按 [確認] 鍵進入次目錄。
3. 按◀、▶、▲、▼鍵選擇音樂文件，按 [確認] 鍵打開文件；按 [確認] 鍵確認選擇，再按一次 [確認] 鍵取消選擇。
4. 按◀、▶、▲、▼鍵瀏覽音樂。
5. 按 [確認] 鍵選定好要播放的音樂，再按一次 [確認] 鍵取消選擇。
6. 按 [播放] 鍵播放音樂。
7. 按 2 次 [跳出] 鍵退出播放列表後可選擇其他功能播放（圖片、電影、文件）。



電影

您可依下列步驟進行設定：

1. 按◀或▶鍵選擇“電影”圖標。
2. 按 [確認] 鍵進入次目錄。
3. 按◀、▶、▲、▼鍵選擇電影文件，按 [確認] 鍵打開文件；按 [確認] 鍵確認選擇，再按一次 [確認] 鍵取消選擇。
4. 按◀、▶、▲、▼鍵瀏覽電影。
5. 按 [確認] 鍵選定好要播放的電影，再按一次 [確認] 鍵取消選擇。
6. 按 [播放] 鍵播放電影。
7. 按 2 次 [跳出] 鍵退出播放列表後可選擇其他功能播放（圖片、音樂、文件）。





文件

您可依下列步驟進行設定：

1. 按◀或▶鍵選擇“文件”圖標。
2. 按 [確認] 鍵進入次目錄。
3. 按◀、▶、▲、▼鍵選擇文件，按 [確認] 鍵打開文件；按 [確認] 鍵確認選擇，再按一次 [確認] 鍵取消選擇。
4. 按◀、▶、▲、▼鍵瀏覽文件。
5. 按 [確認] 鍵選擇要查看的文件，再按一次 [確認] 鍵取消選擇。
6. 按 [播放] 鍵播放文件。
7. 按 2 次 [跳出] 鍵退出播放列表後可選擇其他功能播放（音樂、電影、圖片）。

按 [快進] 鍵查看下一頁。

按 [快退] 鍵查看上一頁。

按 [上一首] 鍵查看上一篇。



按 [下一首] 鍵查看下一篇。

按 [跳出] 鍵返回。







當機器發生故障時，在送修前請先檢視下列各項

故障現象	故障原因	故障原因	故障檢修
 <p>沒有影像</p>		<ol style="list-style-type: none"> 1. 電源線是否接好? 2. 主電源開關是否打開? 3. 信號線是否接好? 4. 使用顯示器不支援模式? 5. 亮度及對比度不正確? 	<ol style="list-style-type: none"> 1. 將電源線接好。 2. 按下主電源開關。 3. 將信號線接好。 4. 改設定為支援顯示作業模式。 5. 調整亮度 (BRIGHTNESS) 及對比度 (CONTRAST)。
 <p>顏色不正常</p>		<ol style="list-style-type: none"> 1. 顏色是否太淡或太濃? 2. 色調是否調偏掉? 3. 信號線是否接好? 端子接腳是否有彎曲或折斷? 4. 是否有延長 RGB 信號線? 5. 是否將色溫值調偏? 	<ol style="list-style-type: none"> 1. 將顏色調至正常位置。 2. 將色調改至正常位置。 3. 將信號線接好, 調整端子接腳或更換信號線。 4. 將信號延長線移除。 5. 將色溫值調至正常。
 <p>畫面太暗</p>		<p>亮度及對比度控制是否調太低?</p>	<p>將亮度及對比度調整至正常位置。</p>

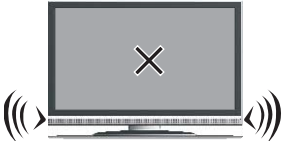

當機器發生故障時，在送修前請先檢視下列各項

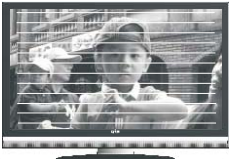
故障現象	故障原因	故障檢修
	<p>有聲音但沒有影像</p> <ol style="list-style-type: none"> 1.輸入源方向是否改變? 2.輸入源是否適當地接好? 3.輸入信號是否超出頻率範圍? 	<ol style="list-style-type: none"> 1.確認輸入源的方向。 2.正確地將信號線接好。 3.調整信號頻率至使用頻率。
	<p>有影像但沒有聲音</p> <ol style="list-style-type: none"> 1.輸入源是否有問題? 2.音量是否調至最小? 3.聲音信號線是否連接好? 	<ol style="list-style-type: none"> 1.確認輸入源。 2.調至適當的音量。 3.正確地將聲音信號線接好。
	<p>干擾畫面</p> <ol style="list-style-type: none"> 1.是否顯示器與電腦同為三孔或兩孔之插頭? 2.是否受環境干擾，如機車、汽車、霓虹燈等電磁波干擾? 磁波、靜電或雷擊干擾? 	<ol style="list-style-type: none"> 1.兩者電插頭及插座應保持一致，使電位差相同。 2.移除干擾源或移動顯示器不受干擾的位置。



支援的顯示作業模式



以下為本機列出所能提供顯示的作業模式，若以其他的顯示模式輸入，顯示器將停止工作或顯示出不正常的影像品質，為了顯示最佳畫面，請選擇表格所列模式作業。

RGB MODE	Mode	解析度		水平同步頻率	垂直同步頻率	像素頻率
				(KHz) \pm 0.5KHz	(Hz) \pm 1Hz	(MHz)
	VGA	640x480	@60Hz	31.469	59.940	25.175
	SVGA	800x600	@60Hz	37.879	60.317	40.000
	XGA	1024x768	@60Hz	48.363	60.004	65.000
	WXGA	1360x768	@60Hz	47.712	60.015	85.500
	WSXGA+	1680x1050	@60Hz	65.29	59.95	146.25
	DOS	720x400	@70Hz	31.469	70.087	28.322
	OTHER	1280x720	@60Hz	45.000	60.000	74.250
		1280x960	@60Hz	60.000	60.000	108.000
1280x1024		@60Hz	63.981	60.02	108.000	
	1920x1080	@60Hz	67.5	60.0	148.8	



支援的顯示作業模式



以下為本機列出所能提供顯示的作業模式，若以其他的顯示模式輸入，顯示器將停止工作或顯示出不正常的影像品質，為了顯示最佳畫面，請選擇表格所列模式作業。

Mode	解析度		水平同步頻率	垂直同步頻率	像素頻率	HDMI	DVI
			(KHz)+/-0.5KHz	(Hz)+/-1Hz	(MHz)		
IBM	720×400	@70Hz	31.467	70.080	28.320	○	○
VESA	640×480	@60Hz	31.469	59.940	25.175	○	○
VESA	800×600	@60Hz	37.879	60.320	40.000	○	○
VESA	1024×768	@60Hz	48.363	60.004	65.000	○	○
VESA	1280×960	@60Hz	60.000	60.000	108.000	○	○
VESA	1360×768	@60Hz	47.712	60.015	85.500	○	○
VESA	1680×1050	@60Hz	65.290	59.950	146.250	○	○
OTHER	720×480P(4:3)	@59Hz	31.469	59.94	27	○	○
	720×480P(16:9)	@59Hz	31.469	59.94	27	○	○
	720×480P(4:3)	@60Hz	31.5	60.0	27.027	○	○

HDMI
DVI
MODE

HDMI DVI MODE	OTHER	720x480P(16:9)	@60Hz	31.5	60.0	27.027	○	○
		720x576P(4:3)	@50Hz	31.250	50.000	27.000	○	○
		720x576P(16:9)	@50Hz	31.250	50.000	27.000	○	○
		1280x720	@59Hz	44.955	59.94	74.175	○	○
		1280x720	@60Hz	45.000	60.000	74.250	○	○
		1920x1080	@59Hz	67.432	59.94	148.35	○	○
		1920x1080P	@60Hz	67.500	60.000	148.50	○	○



壁掛架的選購



本產品後方有預留壁掛用螺絲孔位〔符合 VESA100mm×100mm 規格〕，將於選購壁掛架時，選擇符合 VESA〔視訊電子標準協會〕標準壁掛架。

單位：公厘 (mm)

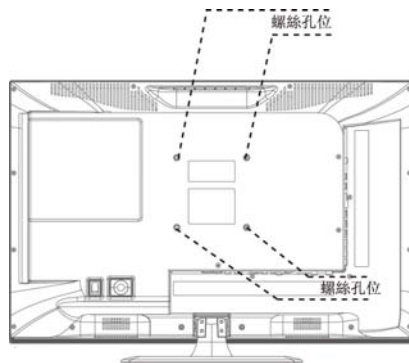

壁掛架鎖附規格	
24"	W:100mm H:100mm 螺絲規格: M4*8mm



本手冊若有任何變更，恕不另行通知

機型名稱		EM-24SE1105A
顯示尺寸 mm		521.28 (H)×293.22 (V)
螢幕比例		16:9
解析度		1920×1080
相容高畫質數位訊號		480P、720P、1080I、1080P
輸入訊號	RGB	D-Sub 15-pin×1
	HDMI	×3
	USB	×1
	Composite Video Input	×1
	Component Video Input	×1
	Audio Input (for RGB & DVI)	3.5 MIC Jack×1
	Audio Input (L&R)	×1
耳機聲音輸出		×1
光纖數位聲音輸出		×1
喇叭聲音輸出		5W×2
工作電壓		AC 100V-240V, 50/60Hz
額定電流		1.2A MAX (at 110Vac)
耗電量	待機	<1W
	消耗功率	35W
機構規格	尺寸(含腳座)mm	580(W)×175(D)×407(H)
	重量(含腳座)Kg	5.2

■台北服務部

南區服務中心 02-29385477

台北市 116 木新路二段 268 號
(大安區.萬華區.中正區.文山區.新店區.
烏來區.深坑區.石碇區.坪林區)

北區服務中心 02-28132674.28132684.28132694

台北市 111 重慶北路 4 段 112 號
(北投區.士林區.中山區.大同區.淡水區.
三芝區.石門區)

東區服務中心 02-27859558.27859568.27854204

台北市 115 南港路一段 206 號
(松山區.南港區.內湖區.信義區.汐止區)

基隆服務中心 02-24515811

基隆市 260 七堵區福一街 143 號
(基隆市.瑞芳.平溪.雙溪.貢寮.金山.馬祖)

宜蘭服務中心 03-9333623.9333624

宜蘭市 260 嵐峰路 1 段 16 號
(宜蘭縣.市)

花蓮服務中心 03-8465151.8463721

花蓮縣 973 吉安鄉自立路二段 85 號
(花蓮縣.市.豐濱以北)

台東服務中心 089-324956. 324957

(台東市 950 豐榮路 191 號
台東縣.市.豐濱以南)

■北部服務部

板雙服務中心 02-22680033

土城區 236 中央路三段 89 巷 8 號 1 樓
(永和區.中和區.板橋區.土城區.樹林區.
三峽區)

三新服務中心 02-85225438.85221740

新北市 242 新莊區化成路 417 號
(三重.新莊.蘆洲.泰山.五股.林口.八里.
迴龍)

桃園服務中心 03-3441640

桃園市 330 龍壽街 64 之 2 號
(桃園.南崁.龜山.蘆竹.復興.大溪.鶯歌.
中壢市.大園.八德.觀音.龍潭.平鎮)

新竹服務中心 03-5588736

新竹縣 302 竹北市光明三路 135 號
(新屋.楊梅.新竹縣.市)

苗栗服務中心 037-636686

頭份鎮 351 民族路 536 號
(苗栗縣.市) (卓蘭.通霄.苑裡除外)

■台中服務部

潭子服務中心 04-25337292.25311721

潭子區 427 頭家村中山路 1 段 207 號
(神岡.大雅.潭子.豐原.東勢.和平.太平.
后里.卓蘭.北屯區)

誠寶科技各地服務部、中心、電話、地址及服務轄區

台中服務中心 04-23130476.23130566.23132738
台中市 407 青海路 1 段 188 號
(台中市(北屯區除外).霧峰.大里.烏日)

彰化服務中心 04-7125299
彰化市 500 埔西街 98 號
(彰化.鹿港.福興.花壇.秀水.和美.線西.
伸港)
(員林.大村.溪湖.埔鹽.北斗.溪州.二林.
芳苑.大城.竹塘.二水.田中.永靖.田尾.
社頭.埤頭)

清水服務中心 04-26233422.26230186
清水區 436 五權東路 130 號
(大甲.外埔.苑裡.通霄.大安.清水.沙鹿.
梧棲.龍井.大肚)

草屯服務中心 049-2356630.2304451
草屯鎮 542 成功路一段 52 號
(南投縣.市.芬園)

■嘉義服務部

嘉義服務中心 05-2360048.2360049.2357235
嘉義市 600 博愛路 2 段 567 號
(嘉義縣.市.(新港除外))

斗南服務中心 05-5974063.5971349
斗南鎮 630 黎明二街 24 號
(斗六.斗南.虎尾.蔴桐.麥寮.崙背.西螺.
元長.台西.二崙.東勢.古坑.林內.褒忠.
土庫.大埤)

北港服務中心 05-7838282.7838048
北港鎮 651 新街里新南路 69 號
(北港.元長.台西.口湖.新港.六腳.四湖.
水林.朴子.東石.布袋)

新營服務中心 06-6321243.6359492
新營區 730 大德街 22 號
(後壁.白河.六甲.柳營.鹽水.新營.義竹.
東山)

■高雄服務部

台南服務中心 06-2649174.2649175.2649176
台南市 702 大成路 2 段 62 號
(台南.仁德.歸仁.永康.新化.楠西.
左鎮.玉井.茄苳.楠化.龍崎.關廟.湖內)
(佳里.學甲.北門.將軍.西港.大內.新市.
麻豆.安定.善化.山上.官田.七股.下營)

誠寶科技各地服務部、中心、電話、地址及服務轄區

高雄服務中心 07-3823686.3823687.3823688.3829616

高雄市 807 三民區灣興街 84 號

(高雄市.鳳山.林園.大寮.前鎮.仁武.

大樹.烏松.大社.金門縣)

岡山服務中心 07-6226055.6226056

岡山區 820 大德三路 81 號

(岡山.燕巢.甲仙.旗山.六龜.永安.彌陀.

梓官.橋頭.內門.杉林.美濃.阿蓮.田寮)

屏東服務中心 08-7539840.7539841

屏東市 900 建南路 150 號

(屏東縣.市.茂林鄉.三民.桃源)

澎湖服務中心 06-9219462.9219463

馬公市 880 西文里 63-4 號

(澎湖縣.市)

誠寶科技公司各地顧客商談中心電話

台北商談中心 02-29385477

北部商談中心 02-22680033

竹苗商談中心 03-5588736

台中商談中心 04-25337292

嘉義商談中心 05-2360048

台南商談中心 06-2649174

高雄商談中心 07-3823686

花東商談中心 03-8465151

聲寶股份有限公司

桃園縣龜山鄉大華村頂湖路 26 號

電話: 03-3975151

顧客諮詢專線 0800005438

服務代理 誠寶科技股份有限公司

桃園縣 333 龜山鄉大華村頂湖路 41 號

電話: 03-3978585

服務保證範圍



- ❖ 聲寶品牌家用冷暖氣機、液晶顯示器、電漿顯示器全系列產品，第一年享有全機零組件免費檢修與更換零組件之服務、第二與第三年享有全機零組件保證但不含遙控器及未更換零組件之服務（例如：銹蝕、調整、說明、產品正常等）；冷氣壓縮機保證五年。
- ❖ 聲寶品牌家用電冰箱、洗衣機、除濕機、映像管電視機全系列產品等主要零組件，享有保證三年免費檢修與更換零組件之服務，其餘零組件均以一年為限。

注意事項：

如有下列情形之一者，雖在保證期間內亦不予免費優待：

- 由於天災地變或人為引起之故障或損毀。
- 因使用之過失或使用錯誤，以致商品故障或損毀。
- 擅自改裝商品或經外人檢修所引起之故障或損毀。
- 安裝位置之遷移或搬運所引起之故障或損毀。
- 偏遠地區及山區之服務，不論是否超過保證期間均酌收服務費。
- 違反說明書安全使用而導致產品不良。

保證別	產品類別	主要零組件	保證年數
全機保證	冷暖氣機	壓縮機	5年
	液晶顯示器	全機零組件(消耗材除外)	3年
	電漿顯示器		
主要零件特別保證	電冰箱	壓縮機、散熱器、蒸發器、Micon組品	3年
	洗衣機	軸受總組品、洗衣馬達、Micon組品	
	除濕機	壓縮機、除濕輪盤	
	映像管電視機	映像管	
一般保證	非液晶、電漿、冷暖氣機商品及小家電產品	其他全部零組件(消耗材除外)	1年

(上網註冊或與免費服務專線聯絡：請於購買產品後一個月內申請。)

- ❖ 本服務保證內容之範圍不包含產品內外部外觀及任何隨機附贈之產品、消耗品（如電池、燈泡、濾網、磁頭等）及相關配件產品（包裝材、遙控器、說明書等）之損壞或遺失。
- ❖ 若產品使用於營利商業場所、公共場所或特殊地區（如海邊、溫泉區等）時，自購買日期起全機商品保證期限一年（遙控器不含人為因素損壞）。
- ❖ 基於液晶與電漿面板之製程尚無確保100%無亮點與暗點之特性，恕無提供液晶與電漿面板無亮點暗點之保證。
- ❖ 除另有契約規定外，服務區域限中華民國境內。
- ❖ 小家電產品使用於營利商業用時，其保證期限按所載期限減半保固。
- ❖ 保證期間外之檢修或調整服務，不論是否更換零件，按公司規定酌收「外出基本費」。
- ❖ 本產品售後服務委託誠實科技股份有限公司。
- ❖ 若產品為福利品，全機零組件保證期限一年。
- ❖ 電漿顯示器、液晶顯示器、電視機、家庭劇院、監控錄放影機、監控專用液晶螢幕、冷氣機、洗衣機、乾衣機、電冰箱、除濕機等產品提供到府維修；其他產品例如：小家電和微波爐、通信產品、行車記錄器、影音光碟機...等，顧客需自行送站檢修。
- ❖ 若未於一個月期限內上網完成保證書登錄或與免費服務專線聯絡，以機體機號換算製造日期，冷氣為六個月後翌日起、其他產品為三個月後翌日起計算保固期間。
- ❖ 如經本公司工程師檢查後判定屬於因安裝不良所引起之故障時，請顧客連絡原安裝之電器行負責處理，本公司不負安裝保固之責任。

機型/機號貼紙貼附處



多媒體液晶顯示器・使用說明書

聲寶股份有限公司
桃園縣33378龜山鄉大華村頂湖路26號
免費服務專線：0800-005438 [0800-鈴鈴-我是聲寶]
<http://sampo.com.tw>
P/N: CM01000100340 V1.0

服務代理：誠寶科技股份有限公司
桃園縣33378龜山鄉大華村頂湖路41號
電話：03-3978585

TINSC2368Y1-O-