

SAMPO

DV-RH256

HDD&DVD錄放影機 使用說明書

隨同產品發行保證書，請於購買時注意索取並要求經銷商
填妥購買日期及蓋店章，以確保您的權益

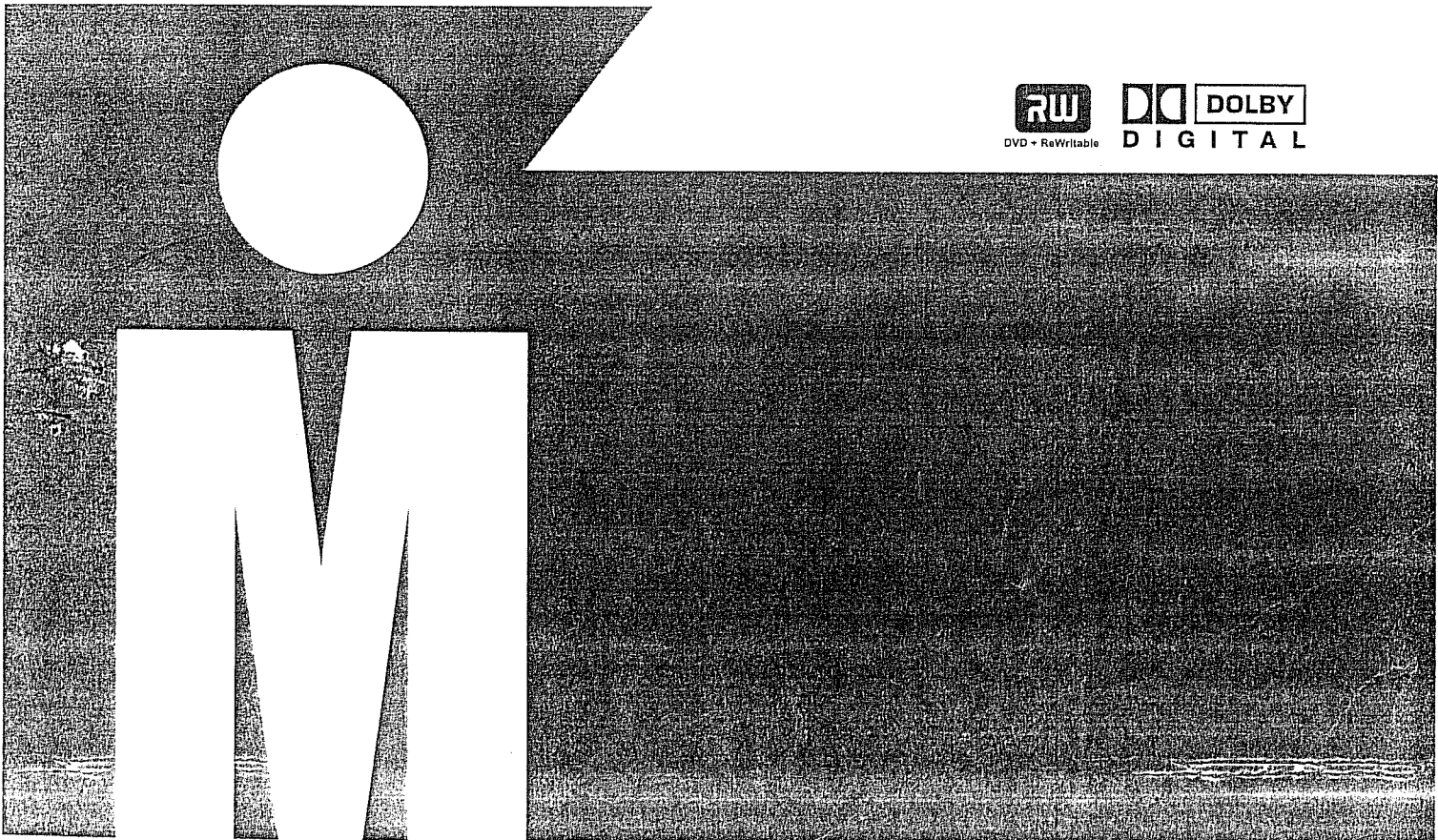

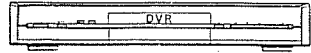

使用注意



CAUTION

RISK OF ELECTRIC SHOCK
DO NOT OPEN



小心！

請勿拆下機殼，以免遭致電擊。機身內不含可供使用者自行維修的零件，如需要維修服務請洽合格的服務人員。



正三角形內有箭頭的閃電符號，表示警告使用者注意，產品內部含有未經絕緣的「危險電壓」，足以對人體構成電擊的危險。



正三角形內有驚嘆號符號，表示提醒使用者注意，產品附隨的印刷品內含有重要操作及維修指示。

!

- 閱讀操作指南。
在操作本產品前，請先閱讀所有的安全指示與操作指南。
- 保留操作指南。
請妥善保存安全指示與操作指南以供日後參考之用。
- 注意警告訊息。
務必遵守產品上的標示及操作指南中明文列示的所有警告訊息。
- 依照操作指南來操作。
請依照所有操作及使用指南來操作本產品。

!

- 與雷射產品有關之重要事項
本產品為CLASS 1雷射產品。自行執行控制、調整或操作程序，可能會導致危險輻射洩漏。

!

- 架設位置
請將本機台置於穩固的位置，為預防發生火災、觸電或產品損壞的危險，請勿將本產品暴露於潮濕的環境中，並務必將花瓶等盛裝液體的物品，放置在遠離本產品的地方。
- 移動
搬動時避免振動及碰撞。長距離移動請使用本公司提供之包裝材料將機台包覆並妥善固定。
- 通風
本產品為無風扇超靜音設計，產品以機台上的通風孔進行散熱，請將本產品置於通風良好的位置，機台上請勿疊放任何電器或其它物品，同時勿以布料或類似物品蓋住本機器。

!

- 電源
 - a. 若電視的訊號線是經過機台輸出時，必須有額定電壓供電給主動式內建電視模組，為維持電視觀看品質，請勿將電源總開關關掉或拔除電源線。
 - b. 使用遙控器電源鍵或前面板電源鍵開機時，系統將進入待機模式並持續少量消耗電量。若長時間不使用本機台時，請將後背板總電源開關關掉或拔除電源線，同時將輸入至本機台之電視訊號線移出並直接接上電視。
- 電源線保護：電源供應線必須依規定佈線，以防止在家裡走動時踩到電源線，或是電源線被放置其上或旁邊的其他物品夾到。請特別小心與插頭及插座連接，以及從本產品機體內部延伸到機體外部的位置的電源線。
- 戶外天線接地：如果有戶外天線或電纜線系統與本產品連接的話，請確定戶外天線或電纜線系統有接地，以提供防止電壓突波與靜電增加的保護。
- 閃電：為了在雷電交加的天氣中，或是在長時間不使用本產品的情況下，為本產品提供額外的保護，請將本產品的電源線從牆上電源插座上拔下，以及拔下天線或電線系統。此將可以避免閃電與輸電線電力突波對本產品造成傷害。
- 過載：請不要讓牆上電源插座過載、使用延長線，或是使用組合式便利插座。因為這可能會導致發生火災或觸電。

!

- 保養
若機台中光學讀頭因疑似灰塵或沾污而導致讀片性變差，可使用合格的清潔光碟片作清潔動作。機台外殼請用清潔布沾清水或軟性清潔液擦拭。
- 維修
請切勿打開本機台機殼及嘗試自行維修。請向合格之服務人員要求相關維修服務。
- 更換零部件：在需要更換零部件時，請確定提供更換服務的技術人員是使用製造商所指定的零部件來更換，或是使用與原始的零部件規格相同的零部件來更換。未經授權的替代品可能會導致發生火災、觸電或其他危險。

!

- 電池使用：電池漏液可能會對您的身體造成傷害或是損壞本裝置。為了避免電池發生問題，請依照下列指示來使用電池。
- 請正確安裝所有的電池，電池的正負極必須與本裝置上的標示一致。
- 請勿混合使用不同類型的電池（舊的/新的、碳鋅/鹼性等）。
- 長時間不使用本裝置時，請將電池取出。

安規及授權認證



本產品經杜比實驗室授權生產：杜比，"Dolby"和雙D標誌是杜比實驗室的商標

免責聲明

- 在本書所包含的資料過程中已力求內容的正確與完整，如有任何錯誤或缺失恕不附帶任何責任。本公司保留權利可隨時變更本手冊所提及的硬件及軟體而毋須事先聲明。
- 未經本公司事先書面授權下，本手冊不得被複製、傳輸、抄錄、儲存於可檢索之系統中，或以任何形式翻譯成任何語文。
- 所有錄製，複製或其它傳輸方式至硬碟的內容，本公司不擔保因硬碟損毀或其他相關使用者操作不當或錯誤而導致資料的毀損及遺失責任。建議使用者對硬碟重要內容定期做資料備份至光碟片以便長時間保存。

DVD 區碼說明

- 本機的出廠設定為第3區
- 可播放的碟片為第3區及全區



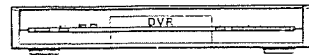

目錄

1 硬體說明 p.4

- 1.1 後背板開關/輸入/輸出 p.4
- 1.2 前面板輸入/控制鍵 p.4
- 1.3 前面板顯示：各指示燈說明 p.4
- 1.4 遙控器說明：功能鍵說明 p.5
- 1.5 規格表與配件 p.6

2 安裝 p.7

- 2.1 電源線連結 p.7
- 2.2 電視訊號源輸入/輸出連結 p.8
- 2.3 影像輸出連結：AV端子、S端子、色差端子 p.9
- 2.4 聲音輸出連結：類比音效、數位音效 p.9
- 2.5 外部訊號輸入連結：AV端子、S端子、色差端子、IEEE-1394 至DV p.10

3 起始設定 p.11

操作語言，頻道掃描，時間

4 系統相關設定 p.11

- 4.1 系統設定 p.11
- 4.2 視訊設定 p.12
- 4.3 音頻設定 p.13
- 4.4 分級設定 p.14
- 4.5 碟片設定 p.15
- 4.6 選擇影像掃描模式：一般掃描、倍頻掃描 p.16
- 4.7 音量/靜音控制 p.16

5 來源模式觀看及操作 p.17

- 5.1 來源模式 / 播放模式切換 p.17
- 5.2 電視：選擇頻道、頻道往返、雙語切換 p.18
- 5.3 外部視訊：AV端子、S端子、色差端子 p.18
- 5.4 數位攝影機 (DV) p.18

6 碟片/硬碟 (DVD/HDD) 切換 p.19

7 錄影基本操作 p.19

- 7.1 可錄製的媒體清單(錄影時間比較表) p.19
- 7.2 錄影品質設定 p.20
- 7.3 錄影至碟片 p.20
- 7.4 錄影至硬碟 p.21

8 錄影進階應用 p.22

- 8.1 快速限時錄影(30分鐘/60分鐘/90分鐘/...) p.22
- 8.2 自動插入章節 p.22
- 8.3 錄影自動開機 p.22
- 8.4 自動偵測訊號 p.22
- 8.5 改變頻道(啟動電視時光機) p.23
- 8.6 按鍵鎖：預防誤觸遙控器而中斷錄影 p.23

9 預約錄影 p.23

- 9.1 設定預約錄影 p.23
- 9.2 啟動預約錄影 p.25
- 9.3 檢視預約錄影設定 p.25

10 播放各式媒體 p.26

- 10.1 操作介面說明 p.26
- 10.2 播放錄製碟片、硬碟、音樂檔、圖片檔、視訊檔 p.26

11 播放基本操作 p.28

- 11.1 所有相容的媒體格式 p.28
- 11.2 選擇播放清單：CD、MP3、WMA、JPEG、DivX p.28
- 11.3 個別格式特殊功能：CD+G、JPEG p.29
- 11.4 音效切換(DVD、VCD、DivX)/
字幕切換(DVD、DivX)/視角切換(DVD) p.30
- 11.5 選單切換：DVD、VCD2.0、錄製碟片、硬碟 p.31
- 11.6 變速播放：快進、快退、慢進、慢退、暫停/步進 p.32
- 11.7 快速跳過：前跳、後跳、標題/章節/指定時間搜尋 p.33
- 11.8 重複播放：單曲/圖、章節、標題、碟片、A至B p.33
- 11.9 影片放大，圖片放大/縮小 p.33

12 播放進階應用 p.34

- 12.1 邊錄邊看：硬碟錄影時同時觀看碟片，硬碟及正在錄製的節目 p.34
- 12.2 廣告跳過 p.35
- 12.3 硬碟標題選單顯示/不顯示 p.35

13 追蹤播放 p.35

時光凝結，搜尋，最大追蹤時間

14 複製 p.36

- 14.1 複製至碟片：多重檔案複製、多片複製 p.36
- 14.2 複製至硬碟 p.37

15 錄製媒體編輯功能 p.37

- 15.1 錄製標題之編輯：刪除、保護、編輯標題名稱 p.37
- 15.2 碟片錄製標題內，章節之編輯：
章節數目之加入/刪除/隱藏、更換圖像 p.38

16 可錄式媒體工具 p.40

碟片相容化，碟片封片，碟片格式化，硬碟格式化

17 自動化及非正常操作處理 p.42

螢幕保護程式，異常開機，區碼不行，防拷機制，使用出廠設定值

18 區碼參照表 p.43

19 國碼參照表 p.44

20 操作功能支援列表 p.46

21 常見問題解釋 p.47

1 硬體說明

1.1 後背板開關/輸入/輸出

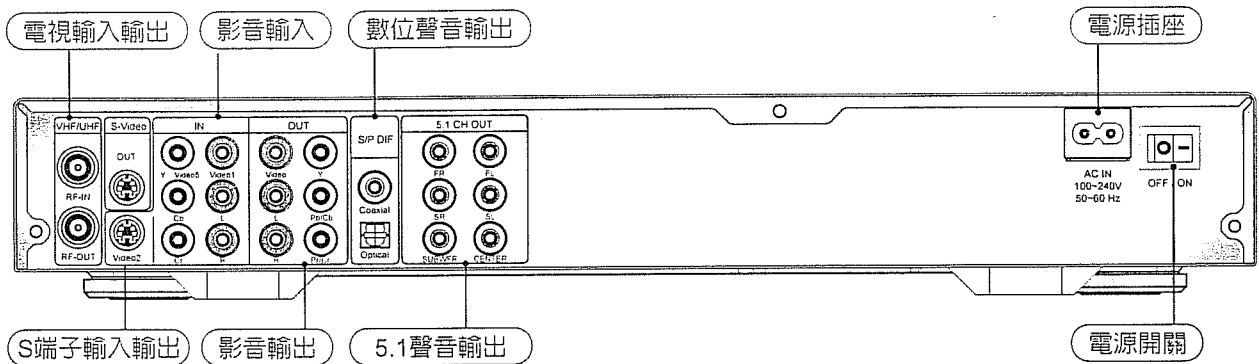

1.2 前面板輸入/控制鍵

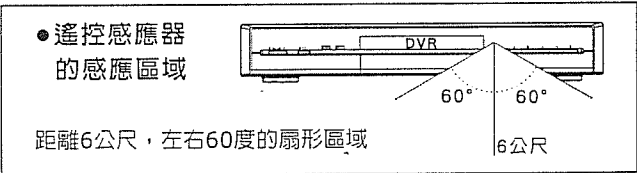
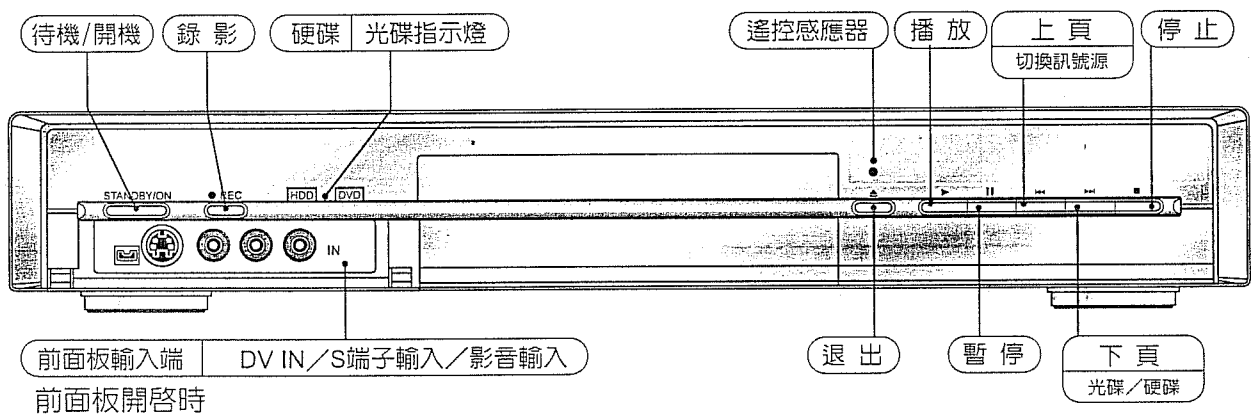

1.3 前面板顯示 (各指示燈說明)

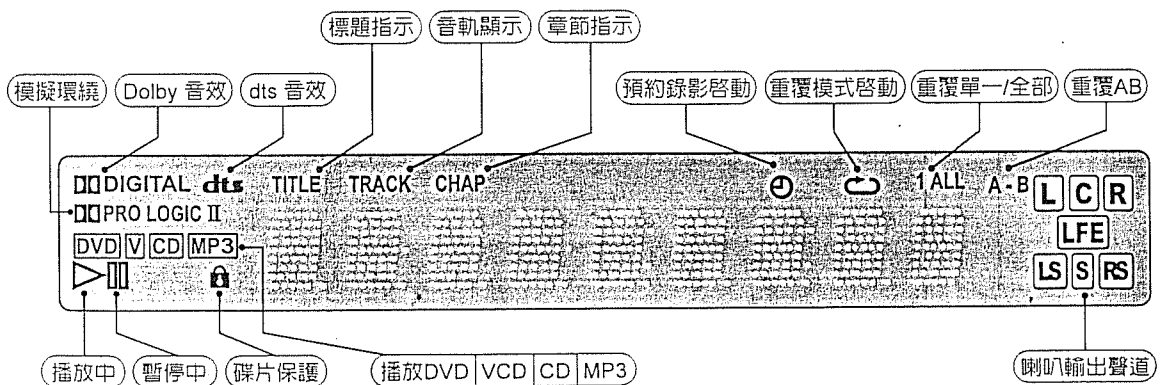

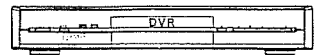

1.4 遙控器說明

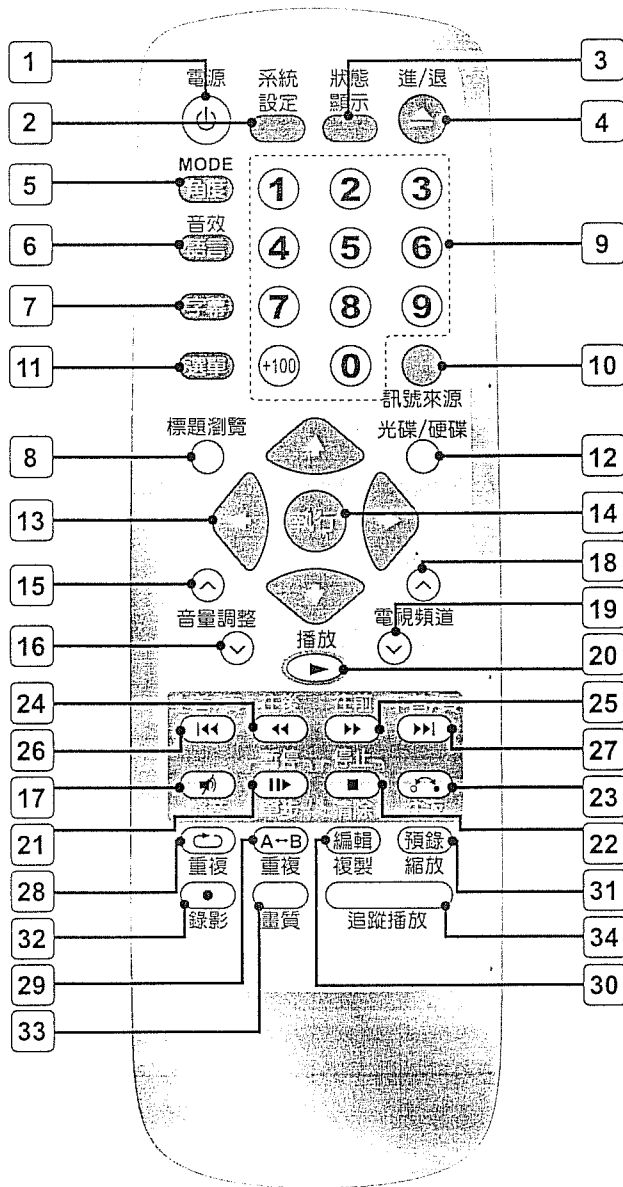

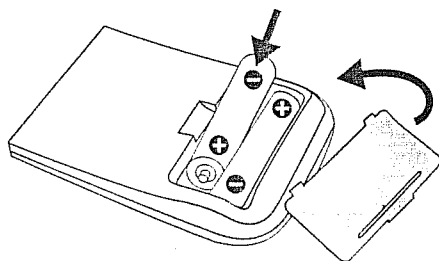

編號	按鍵	功能說明
1	電源	電源開關
2	系統設定	顯示系統設定選單
3	狀態顯示	顯示目前操作設定
4	進/退	開啓或關閉光碟機托盤
5	角度/MODE	• DVD拍攝視角切換 • 電視格式掃描切換(一般/倍頻)
6	語言/音效	聲音鍵(電視雙語切換鍵)
7	字幕	選擇字幕(DVD·DivX)
8	標題瀏覽	次選單鍵
9	0-9, +100	輸入數字
10	訊號來源	視訊來源選擇
11	選單	標題選單(主選單)
12	光碟/硬碟	碟片和硬碟媒體切換
13	游標移動	上,下,左,右移動游標
14	執行	執行清單中[確定]選項
15	音量 ^	音量增大
16	音量 v	音量變小
17	靜音	靜音切換鍵
18	電視頻道 ^	選上個頻道
19	電視頻道 v	選下個頻道
20	播放	播放選定內容
21	暫停/單步	暫停錄放和單步播放
22	停止/清除	停止/清除預約錄影設定
23	往返	關閉選單/頻道往返
24	往後	快退
25	往前	快進
26	上首/頁	前跳
27	下首/頁	後跳
28	重複	重播模式
29	重複A-B	A和B之間重播
30	編輯/複製	編輯/複製功能
31	預錄/縮放	預約錄影設定/畫面縮放
32	錄影	錄影鍵
33	畫質	變更錄製品質
34	追蹤播放	回溯先前的播放片段

電池安裝示意圖

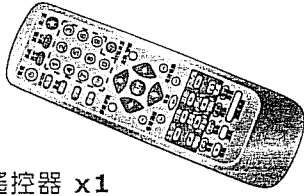
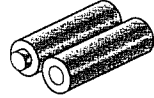

1.5 規格表與配件

規 格 表	
尺寸	430 x 330 x 60 mm (寬x長x高)
重量	5.0 Kg
電源	100~240V , 50/60Hz
消耗功率	35瓦
省電模式	8.5瓦以下
操作溫度	5°C ~ 40°C
操作溼度	5% ~ 85% RH
顏色	銀

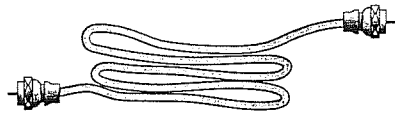
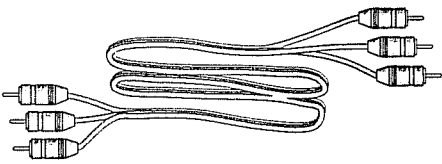
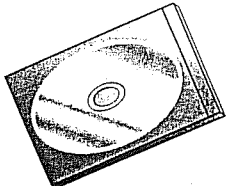
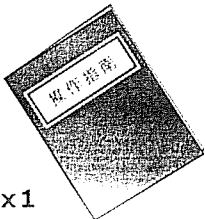
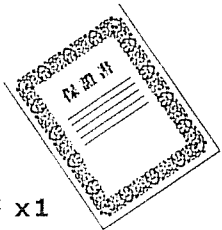
配 件	
 1. 遙控器 x1	 2. 4號電池 x2
 3. 電源線 x1	 4. RF 電視訊號線 x1
 5. AV訊號線 x1	 6. DVD+RW 空白片 x1
 7. 說明書 x1	 8. 保證書 x1

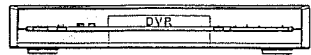

2 安 裝

2.1 電源線連結

電源線連結示意圖

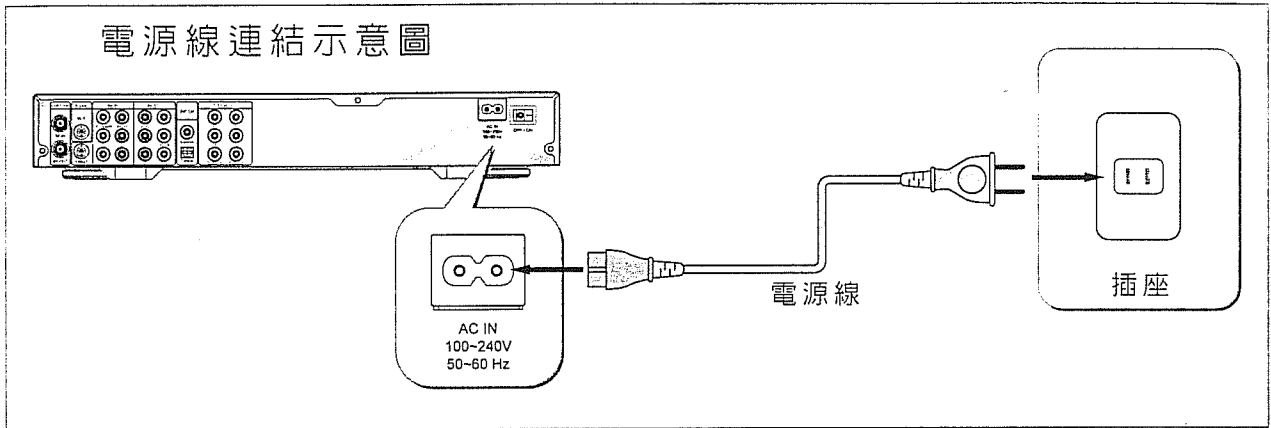

2.2 電視訊號源輸入/輸出連結

DVD錄放影機背板上有一組連接端子上端標示VHF/UHF，其中一個端子下方標示RF IN，另一個端子下方標示RF OUT。RF IN端子是用來接收無線電視天線、和有線電視天線的訊號，而RF OUT是將訊號輸出到電視機。

電視訊號安裝示意圖

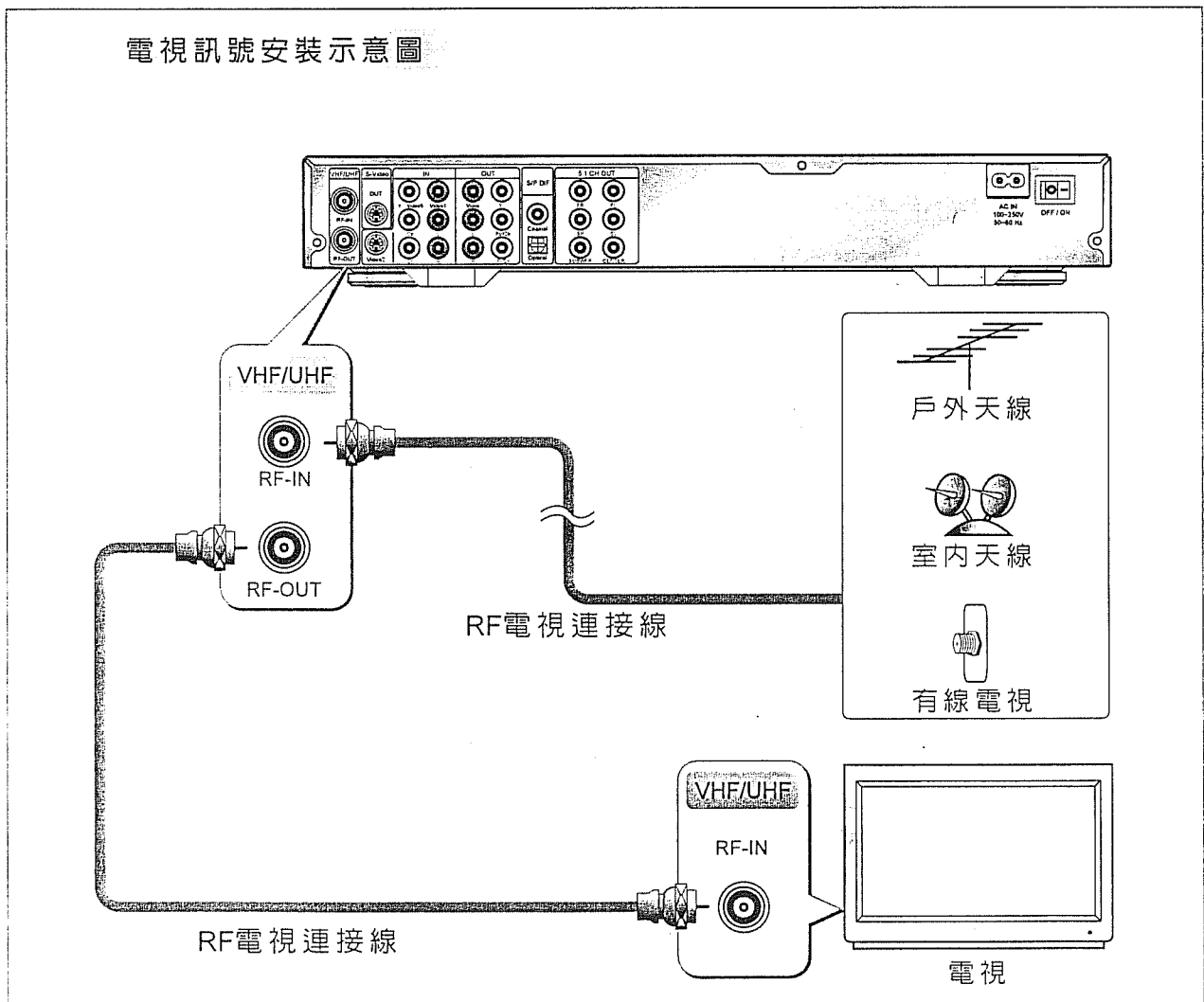

2.3 影像輸出連結

輸出端安裝示意圖

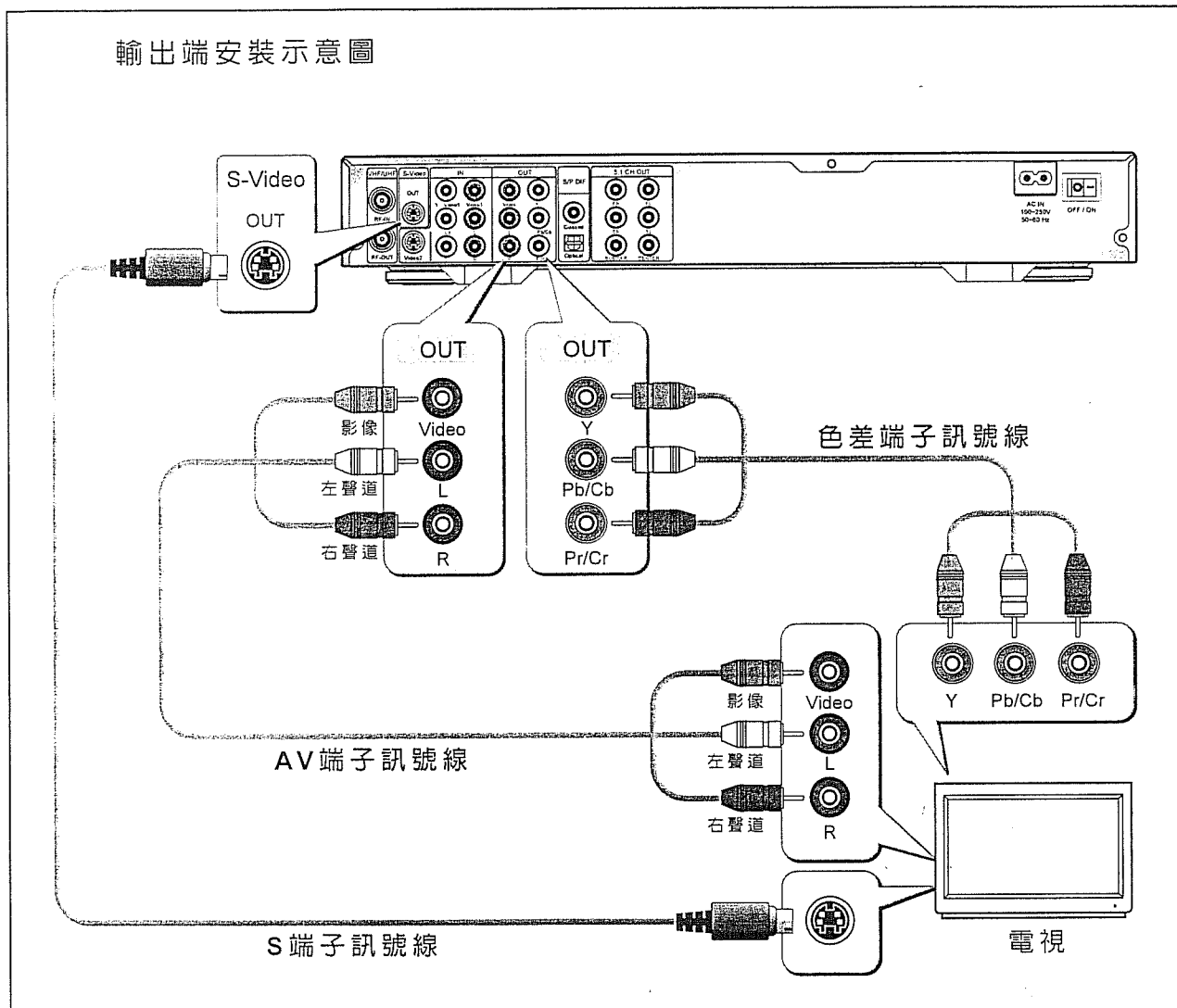

輸出品質比較表

輸出	色差端子	S端子	AV端子
品質	最優	優良	一般

2.3.1 AV端子訊號源輸出

AV視訊影音輸入輸出端子有三條訊號線，分別為黃、白、紅三種顏色，其中黃色訊號線傳輸視訊，而白、紅兩條訊號線傳輸音訊。DVD錄放影機白色訊號輸出線應該接到電視機白色的輸入端，該訊號線是控制左聲道或是左喇叭。DVD錄放影機紅色訊號輸出線應該接到電視機紅色的輸入端，該訊號線是控制右聲道。

2.3.2 S-Video 訊號源輸出

如果您的電視機可以接收S-Video視訊，可將DVD錄放影機的S-Video輸出訊號接到電視機S-Video視訊輸入端子。因為S-Video訊號線只傳輸視訊，所以您必須利用前述兩條白、紅音訊連接線將DVD錄放影機輸出之音訊傳到電視機的白、紅色的音訊輸入端。

2.3.3 色差端子(YPbPr/YCbCr)輸出

DVD錄放影機色差視訊輸出端子的顏色分別為藍、綠、紅色。如果您的電視機背板上有藍、綠、紅色的輸入端子，則您可以將DVD錄放影機色差視訊輸出端接到電視機輸入端。所用的訊號連接線也應該配合藍、綠、紅色的訊號線。因為色差視訊連接線只傳輸視訊，所以您必須利用前述兩條白、紅音訊連接線將DVD錄放影機輸出之音訊傳到電視機的白、紅色的音訊輸入端。

2.4 聲音輸出連結

聲音訊號安裝示意圖

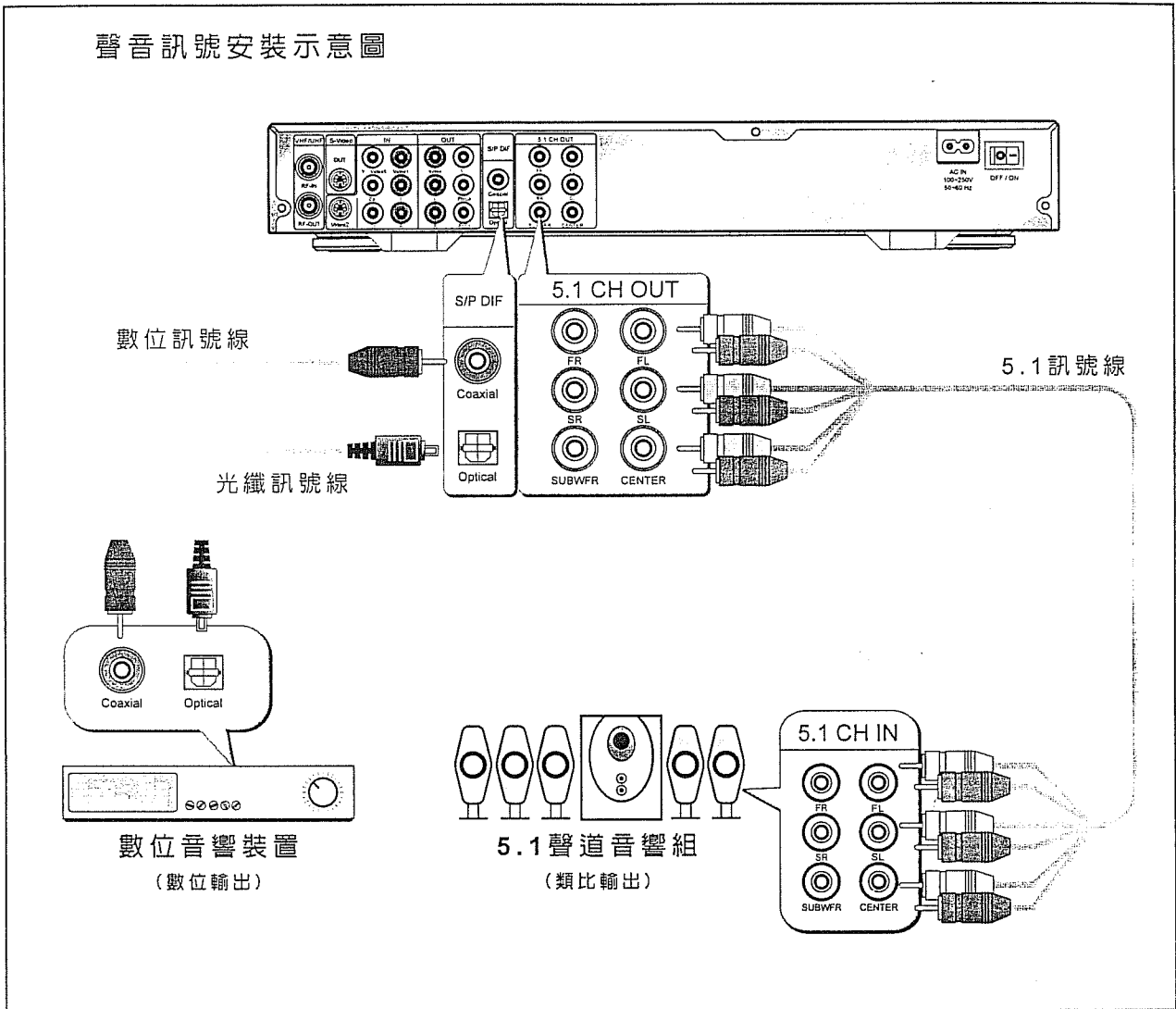

2.4.1 類比音效輸出

除了使用2.3.1所述的AV端子雙聲道輸出外，使用者還可連結5.1聲道來體會環繞數位音效。機台背板上有三對音訊輸出端子，上端以5.1 Ch OUT標示。最上端一組以FR(前右)、FL(前左)標示，中間一組以SR(後右)、SL(後左)標示，最下一組以SUBWFR(重低音)、CENTER(中央聲道)標示。使用者須正確地將6組輸出連結至相對應的喇叭。並在音頻設定中設為5.1環繞聲(參考[單元4.3.1])。

提示：在建置5.1音效時，您必須選用主動式喇叭(active speaker)，即本身具有電源供應的主動式喇叭。

2.4.2 數位音效輸出

連接到擴大機(amplifier) -- S/P DIF界面

如果您希望享受高品質音響效果，您可以使用S/P DIF輸出將原始的數位音訊連接到同樣具S/P DIF介面之擴大機的輸入端。本機台可使用光纖線由背板標示為Optical的輸出端連結，也可使用一般同軸線由Coaxial端輸出。

提示：為了讓數位音訊的傳輸不失真，選用光纖傳輸之品質將優於同軸輸出。

注意：光纖輸出端子所輸出的是雷射光束(激光)，使用者應避免讓雷射光束直射入眼睛。

2.5 外部訊號輸入連結

輸入端安裝示意圖

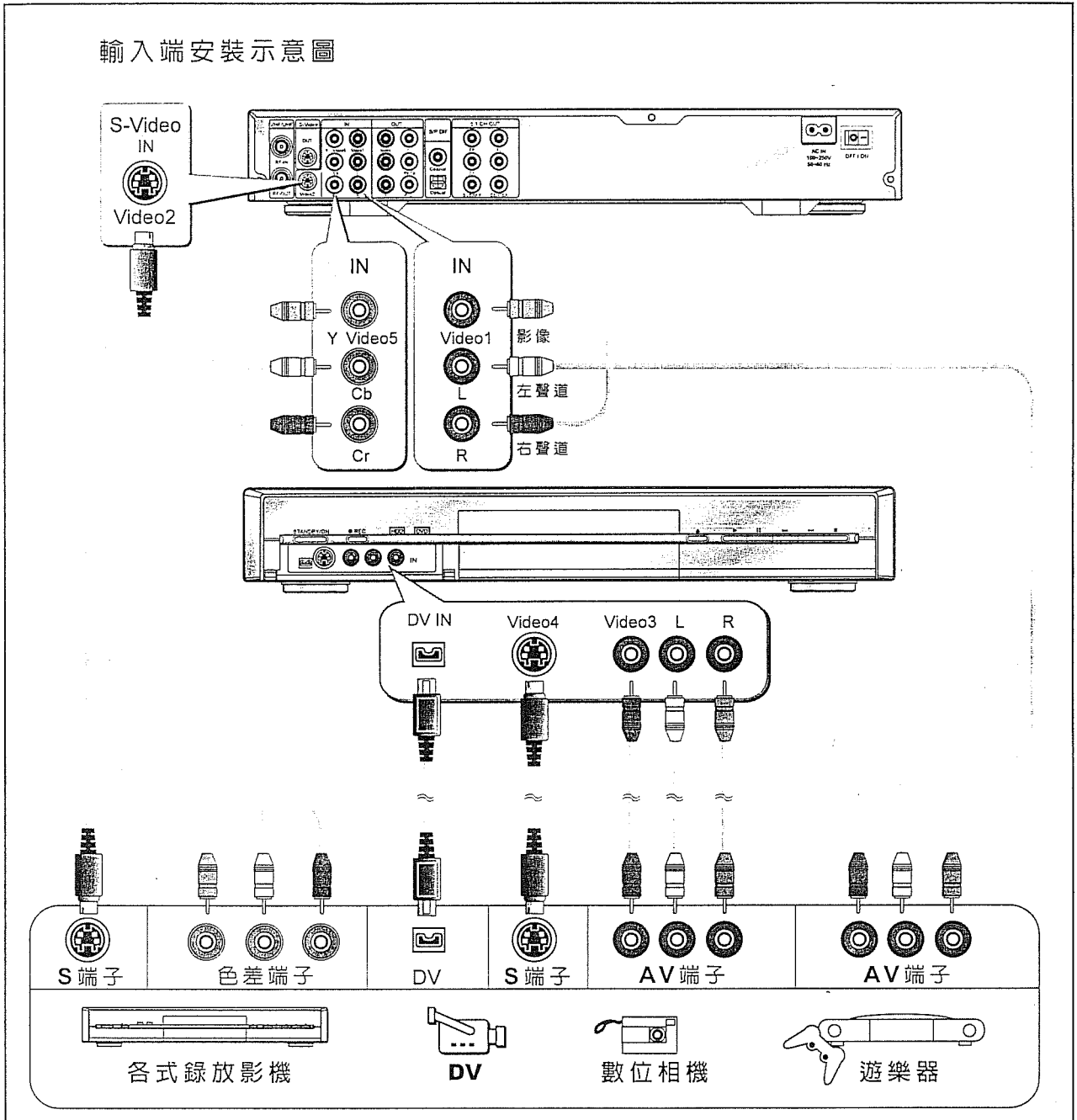

輸入端選項	頻道	視頻 1	視頻 2	視頻 3	視頻 4	視頻 5	DV
連結方式	RF 電視訊號線	AV端子(後)	S端子(後)	AV端子(前)	S端子(前)	色差端子(後)	IEEE-1394

本DVD錄放影機有五組視訊輸入端子。背板上的AV視訊影音輸入端(Composite video)的黃色視訊輸入端下方標示Video 1，表示這是第一組視訊輸入端子。背板上S-Video視訊輸入端子下方標示Video 2，表示這是第二組視訊輸入端子。背板上的藍、綠、紅色色差視訊輸入端子標示Video 5，是第五組視訊輸入端子。如果您面對前面板，掀開前面板左下方的蓋板，就可看到(Video 3)第三組視訊輸入端子。第四組視訊輸入端子(Video 4)為S-Video視訊輸入端子，在第三組視訊輸入端子旁邊。當您面對前面板，在S-Video輸入端子的左邊有一個IEEE-1394插孔，您可將數位攝影機的訊號自此輸入。

本系統將第三組和第四組視訊輸入端子及數位錄影機的輸入端子設計在前面板，方便使用者短時間連接遊戲機、另一台DVD錄放影機或數位錄影機，讓使用者用完遊戲機或數位攝影機後，可收受機器。

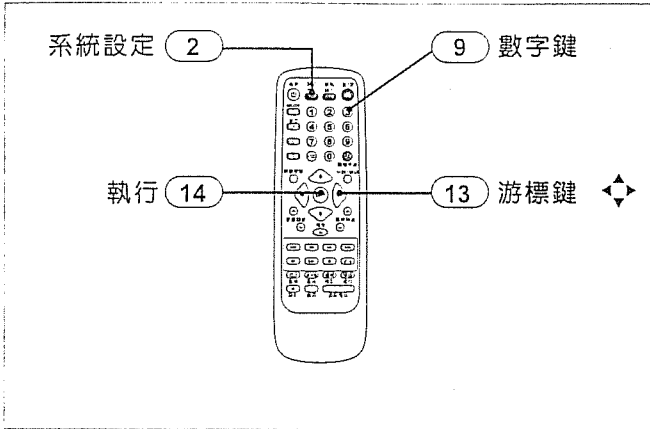
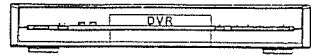

3 起始設定:

操作語言，頻道掃描，時間：當系統第一次開機時，會要求輸入正確的設定以便操作順利。一共有三個步驟：

3.1 操作語言

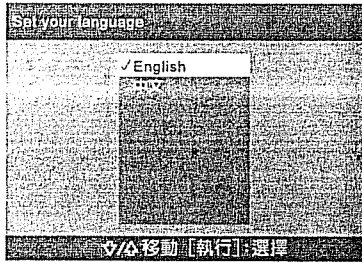

按[游標鍵_13 ▲▼]選擇想要的語言選項，選定完按[執行_14]。

3.2 電視訊號選擇及掃描

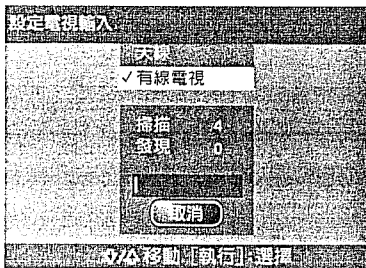

按[游標鍵_13 ▲▼]選擇想要的電視訊號模式，選定完按[執行_14]系統將自動完成頻道掃描。

3.3 時間設定

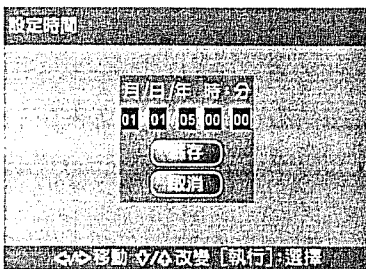

按[數字鍵_9]或[游標鍵_13 ▲▼]輸入時間，設定完後使用[游標鍵_13 ▲▼]將游標移至“儲存”，按[14]確定。

4 系統相關設定:

按[系統設定_2]可進入設定頁，按[游標鍵_13 ▲▼][執行_14]可選擇各項設定，按[游標鍵_13 ▲▼]左鍵可回上一頁，按[系統設定_2]可離開設定頁。

4.1 系統設定

4.1.1 語言選擇

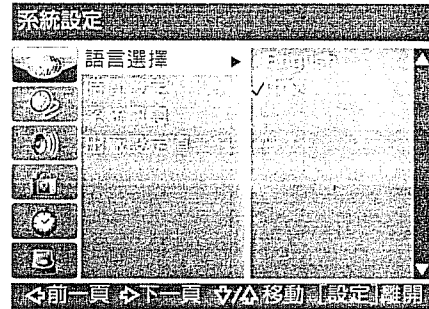

使用者可更改設定操作介面語言，此設定和3.1相同，按[系統設定_2] → 按[游標鍵_13 ▲▼]選擇想要的語言選項，選定完按[執行_14]確定。

4.1.2 時間設定

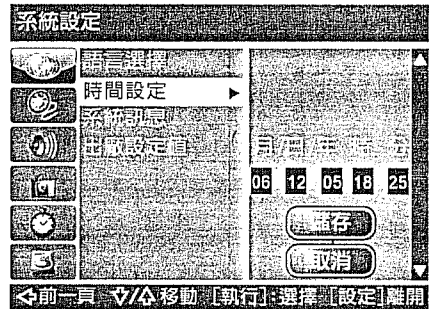

此設定和3.3相同，按[系統設定_2] → 按[游標鍵_13 ▲▼]或[數字鍵_9]輸入時間，設定完後按[游標鍵_13 ▲▼]將游標移至[儲存]，按[執行_14]確定。

4.1.3 系統訊息



此選項顯示本機台內建的軟體版本，建立日期及硬碟容量。按[系統設定_2] → 按[游標鍵_13 ▲▼]移至[系統訊息]，按[游標鍵_13 ▲▼]右鍵顯示。

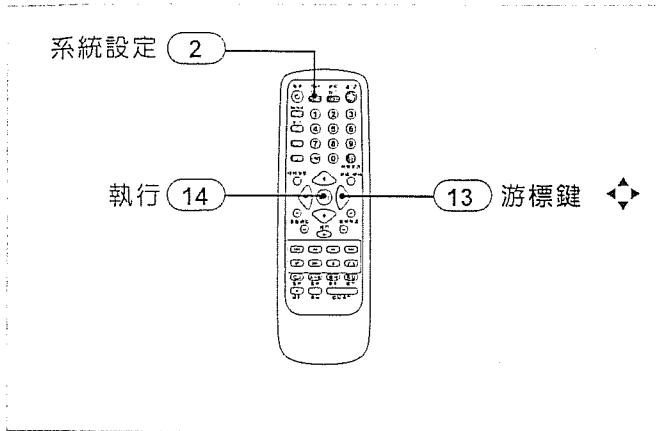

4.2 視訊設定

4.2.1 電視訊號設定



按[系統設定_2]一按[游標鍵_13]將游標移至想要選定的電視頻道種類。

4.2.2 頻道掃描

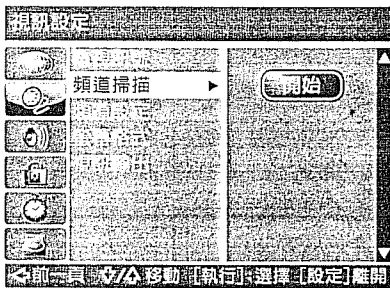

按[系統設定_2]一按[游標鍵_13]將游標移至頻道掃描[開始]，按[執行_14]，系統將逐一掃描電視頻道。

4.2.3 頻道設定



按[系統設定_2]一按[游標鍵_13]將游標移至頻道掃描設定。

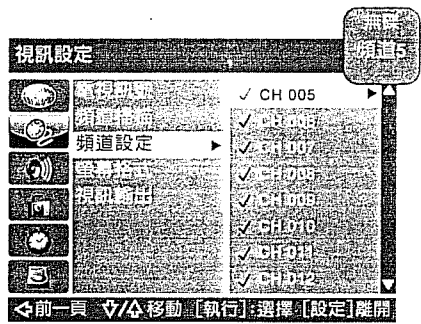

按[游標鍵_13]將游標移至想要編輯的頻道，此時畫面會出現相對應的電視節目。來回按[執行_14]可選擇要增加或刪除該頻道，當出現“√”時，表示該頻道已被加入。



否則，當未被選取時，表示該頻道已被刪除，當使用者在切換頻道時，將不會出現該頻道。

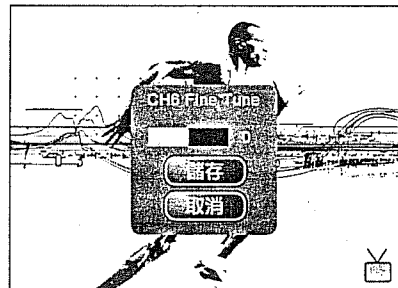

當某頻道被選擇框選取時，再按[游標鍵_13]的右鍵，可進入該頻道的微調設定，適用於當該頻道之畫面不清楚時調整用。按[游標鍵_13]可調整頻道頻率，當調整後，選定[儲存]確定，否則選定[取消]，回到上一頁。

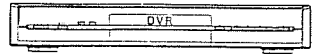

4.2.4 螢幕格式

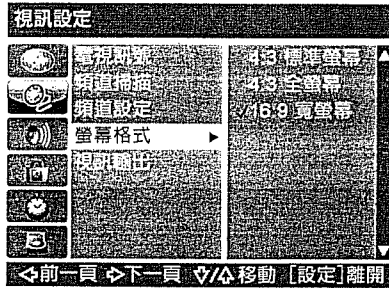

按[系統設定_2]→按[游標鍵_13]選擇要設定的螢幕格式，按[執行_14]確定。

提示：當播放DVD發現螢幕影像有變寬或變窄時，可在此更換格式設定。

● 4:3 Letter Box: 上下裁切

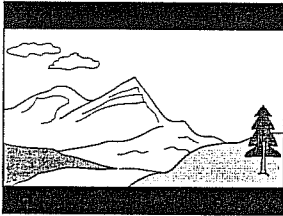

● 4:3 Pan Scan: 左右裁切

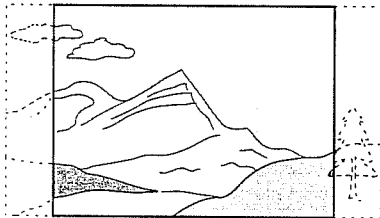

● 16:9 Wide Screen: 寬螢幕

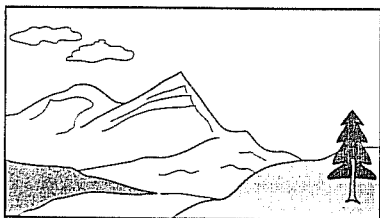

4.3 音頻設定

4.3.1 揚聲器設定

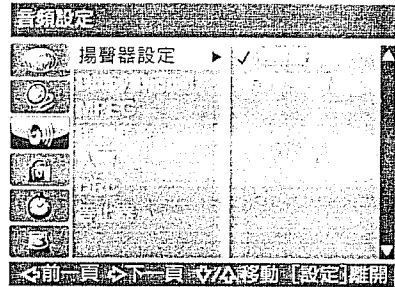

按[系統設定_2]→按[游標鍵_13]選擇想要設定的揚聲器輸出，選定完按[執行_14]確定。

請參考[單元2.4.1]的聲音輸出連結，若外接喇叭是雙聲道，請設定[立體聲]。若外接喇叭是5.1聲道，請設定[5.1環繞聲]。

4.3.2 Dolby digital

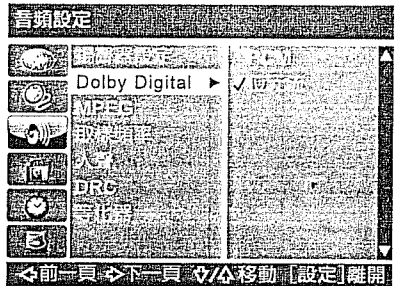

按[系統設定_2]→按[游標鍵_13]選擇想要設定的Dolby Digital數位音效輸出，選定完按[執行_14]確定。

PCM: 非壓縮數位編碼格式

位元流: 原始壓縮數位編碼格式

提示：此設定是針對數位輸出(光纖/同軸)至擴大機時的編碼格式，較舊型的解碼機種可能不支援Dolby Digital解碼，此時請設定至 [PCM]。

4.3.3 MPEG

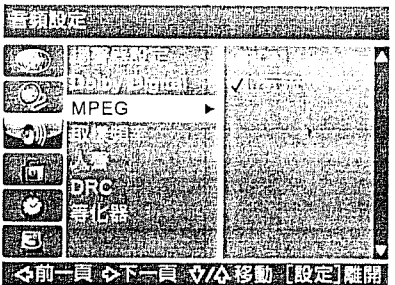

按[系統設定_2]→按[游標鍵_13]選擇想要設定的MPEG數位音效輸出，選定完按[執行_14]確定。

PCM: 非壓縮數位編碼格式

位元流: 原始壓縮數位編碼格式

提示：此設定是針對數位輸出(光纖/同軸)至擴大機時的編碼格式，較舊型的解碼機種可能不支援MPEG解碼，此時請設定至 [PCM]。

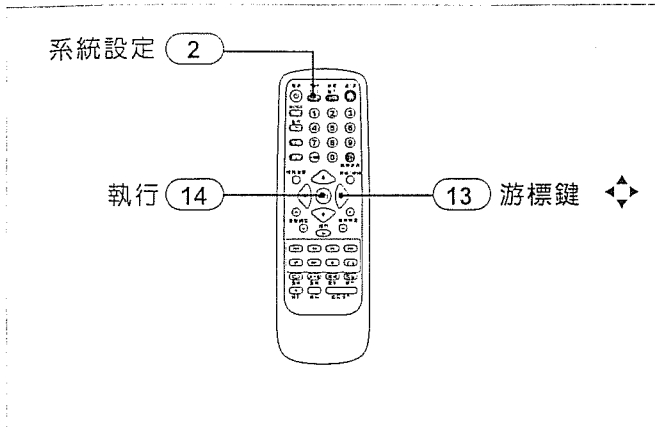

4.3.4 取樣頻率



按[系統設定_2]→按[游標鍵_13]選擇要設定的取樣頻率，按[執行_14]確定。

提示：此設定是針對數位輸出(光纖/同軸)當設定為[PCM]格式時的取樣率，較舊型的解碼機種可能不支援96kHz解碼，此時請設定至[48kHz]。

4.3.5 DRC

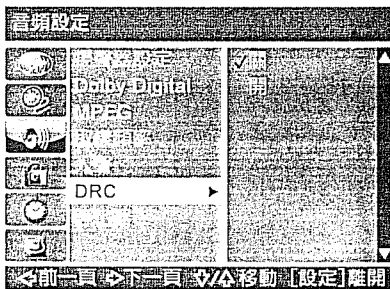

按[系統設定_2]→按[游標鍵_13]選擇DRC開或關，選定完按[執行_14]確定。

提示：DRC 為動態範圍壓縮，應用在播放DVD時，想調大人聲的音量，但又不想使其它高頻的音量跟著放大，此時可設定為[開]。

4.3.6 等化器

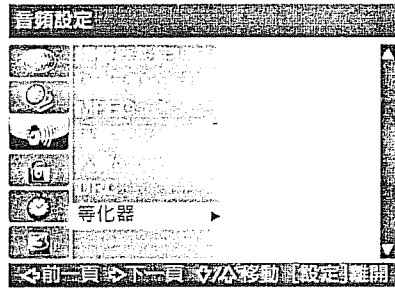

按[系統設定_2]→按[游標鍵_13]選擇等化器，再按[游標鍵_13]進入等化器設定。

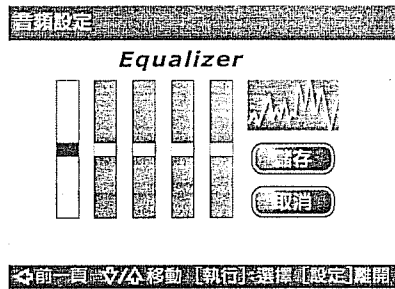

按[游標鍵_13]可強化/減弱各個頻率的輸出，調整範圍從非線性的500Hz 到 8kHz。

4.4 分級設定

4.4.1 級別設定

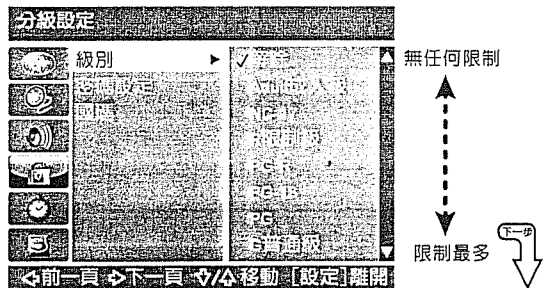

按[系統設定_2]→按[游標鍵_13]選擇想要設定的級別，出廠設定為[解除]，選定完按[執行_14]確定。

提示：例如播放的DVD級別為R時，必須設定比R級限制少的級別(NC-17,Adult 或解除)才可觀看



當變更級別時會要求輸入密碼，此時出廠設定值為“1-2-3-4”

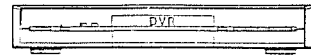

密碼輸入完，所選擇的級別便變更成功。

4.4.2 密碼設定

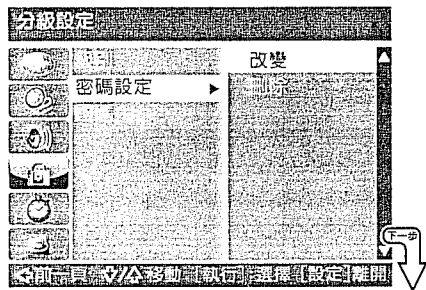

按[系統設定_2]—按[游標鍵_13]選擇密碼改變，出廠設定值為“1-2-3-4”，若想改變密碼，按[游標鍵_13]移至[改變]。

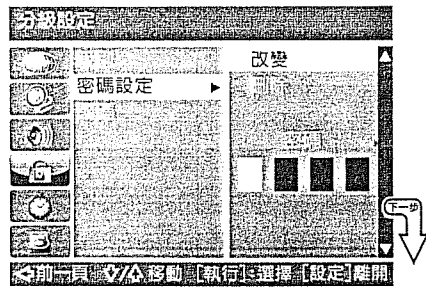

再按[游標鍵_13]一次，會要求輸入原始密碼，此時請輸入“1-2-3-4”。

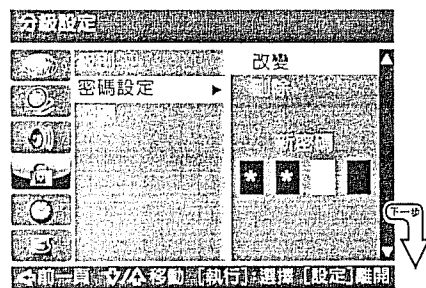

“1-2-3-4”輸入完，會要求輸入4位數新密碼，此時請自行設定密碼。

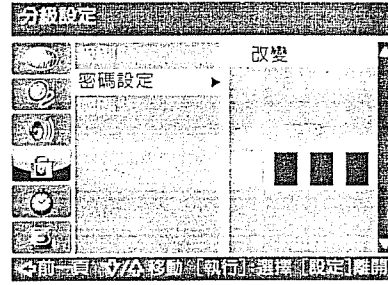

系統會再確認，此時再輸入自行設定的密碼一次，若無誤的話密碼將變更成功。



若選擇刪除密碼，則系統將無預設或自行設定的密碼，系統將會在級別變更或密碼改變選擇時直接要求新密碼。若要刪除密碼，請輸入“1-2-3-4”或自行設定的密碼。

4.5 碟片設定

4.5.1 聲音語言

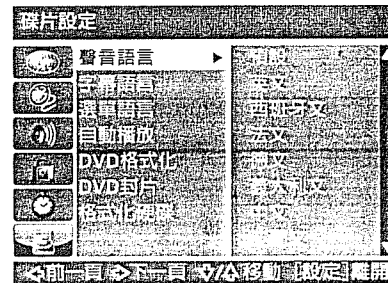

此選項為根據系統設定來決定當DVD碟片開始播放時所選擇的聲音語言。按[系統設定_2]—按[游標鍵_13]選擇一個國家，選定完按[執行_14]確定(預設選項為以碟片內容的順序決定)。

提示1：必須對碟片內容有支援的語言才有作用。

提示2：有些碟片的聲音語言必須強制從碟片選單決定，此時系統設定值將被取代。

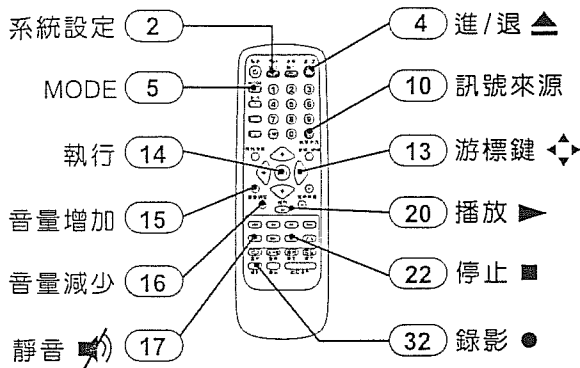

4.5.2 字幕語言



此選項為根據系統設定來決定當DVD碟片開始播放時所選擇的字幕語言。按[系統設定_2]→按[游標鍵_13]選擇一個國家，選定完按[執行_14]確定(預設選項為以碟片內容的順序決定)。

- 提示1：必須對碟片內容有支援的語言才有作用。
- 提示2：有些碟片的字幕語言必須強制從碟片選單決定，此時系統設定值將被取代。

4.5.3 選單語言

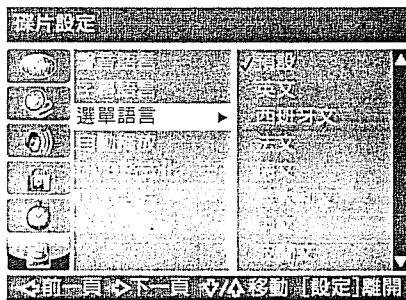

此選項為根據系統設定來決定當DVD碟片開始播放時所選擇的選單語言。按[系統設定_2]→按[游標鍵_13]選擇一個國家，選定完按[執行_14]確定(預設選項為以碟片內容的順序決定)。

- 提示2：必須對碟片內容有支援的語言才有作用。

4.5.4 自動播放

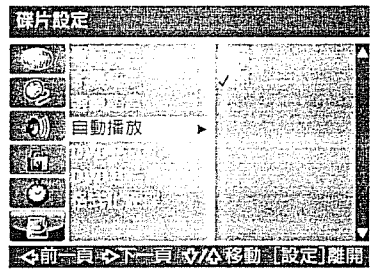

此選項為設定在開機後若機台內有碟片，或來源模式下放入碟片時，系統是否要自動播放碟片。按[系統設定_2]→按[游標鍵_13]進入[碟片設定]→[自動播放]，按[游標鍵_13]執行[執行_14]選擇[開]，系統將播放碟片。選擇[關]，系統將不播放碟片直到使用者按[播放_20]。

4.6 選擇影像掃描模式...一般掃描/倍頻掃描

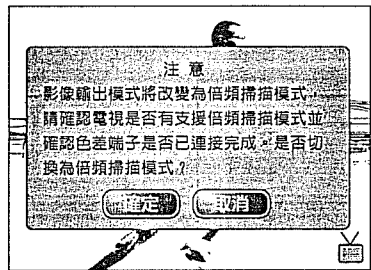

在來源模式下，按[MODE_5]可切換一般掃描/倍頻掃描影像輸出。第一次要切換前會出現警告提示，按[游標鍵_13]移至[確定]，按[執行_14]執行切換，否則，移至[取消]離開。

注意：欲切換至倍頻掃描前，先確定電視有支援，一般為使用色差端子連結。若電視不支援非交錯式輸出的話，螢幕將變扭曲或黑色，此時必須再按一次[MODE_5]恢復為一般掃描。

4.7 音量/靜音控制

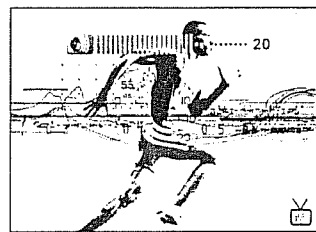

按[音量增大_15][音量變小_16]可針對播放及來源模式的聲音輸出增減音量。螢幕會顯示現音量調節符號。

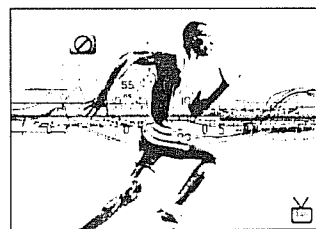

按[靜音_17]可關掉聲音，再按一次[靜音_17]或[音量增大_15][音量變小_16]可恢復音量。當靜音時，螢幕會出現靜音符號。

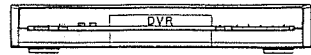

5 來源模式觀看及操作

5.1 來源模式 / 播放模式切換

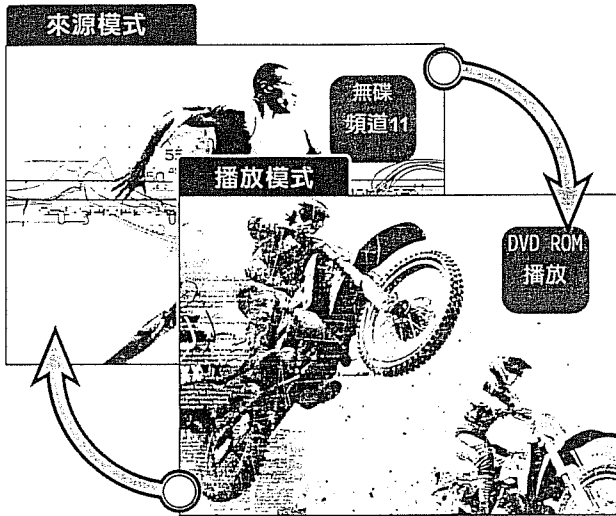

來源模式切換：按[訊號來源_10]可循環切換訊號源。

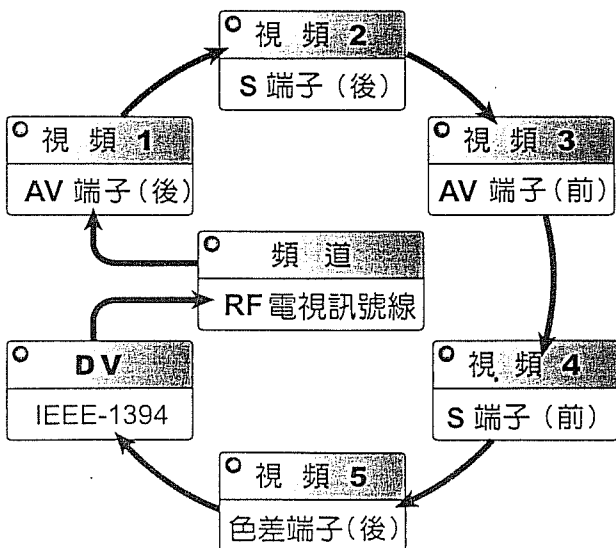

本系統並無遙控器單一的操作鍵可作切換，使用者可用下列方式：

5.1.1 想切換至來源模式

1. 第一次使用開機	預設值為進入來源模式的電視源
2. 重新開機或恢復出廠設定值，並且機台無碟片時	進入關機前所選擇的信號源
3. 當在播放碟片時	按[停止_22]兩次
4. 當在播放可錄製的碟片時	按[錄影_32]一次
5. 當停留在可錄製的碟片之標題選單時	按[錄影_32]一次
6. 當在播放硬碟節目時	按[停止_22]一次
7. 播放碟片/硬碟時	按[系統設定_2]，會先進入來源模式，一旦離開 Setup 時會再回到播放模式

5.1.2 想切換至播放模式

1. 重新開機或恢復出廠設定值，且機台有碟片時	將自動播放碟片
2. 在來源模式下，機台中已經有支援的碟片，且光碟/硬碟選擇為光碟模式。(光碟/硬碟切換請參考[單元 6])	按[播放_20 ▶]，會開始播放碟片
3. 在來源模式下，機台中無碟片，且光碟/硬碟選擇為光碟模式。(光碟/硬碟切換請參考[單元 6])	按[進/退_4]退盤，放入碟片並載入，此時會開始播放碟片
4. 在來源模式下，硬碟已有錄製的節目，且光碟/硬碟選擇為硬碟模式。(光碟/硬碟切換請參考[單元 6])	按[播放_20 ▶]，會進入硬碟標題選單
5. 在來源模式下，硬碟正在錄製節目	與第二及第三種情況相同

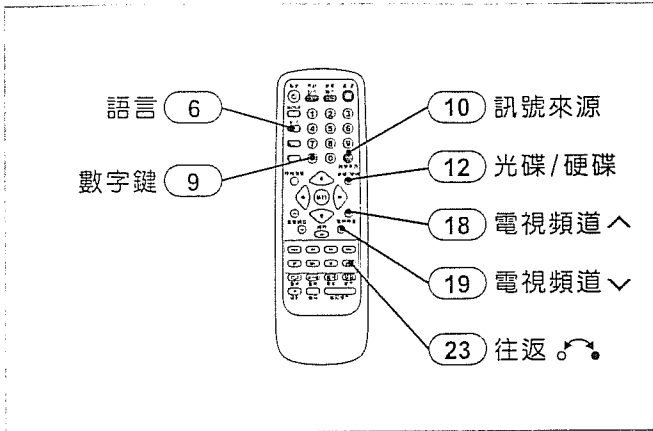

5.2 電視 (選擇頻道, 重回頻道, 雙語切換)

按[電視頻道_18][電視頻道_19]可切換上一個, 下一個頻道, 也可使用[數字鍵_9]直接輸入頻道數目。
當切換後若要回到上次的頻道, 可按[往返_23]。
電視台若有雙語支援, 可按[語言/音效_6]切換主, 副語或立體聲。(參考[單元2.2])

5.3 外部視訊 (AV端子, S端子, 色差端子)

如果外接裝置有支援色差端子輸出的話, 使用色差端子輸入至機台上可提供最佳影像品質。(參考[單元2.5])

5.4 數位攝影機 (DV)

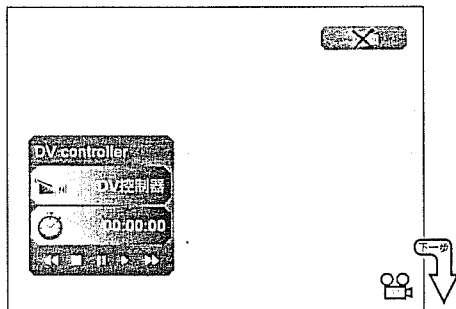

來源模式下按[訊號來源_10]切換至DV, 此時若前面板[DV IN]沒有接上DV或接上DV且DV未開機, 則螢幕右上角會顯示未連接的符號。

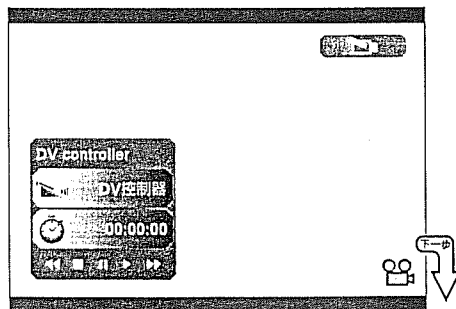

一旦接上DV且已開啓其電源, 則螢幕右上角會出現裝置已連接的符號。

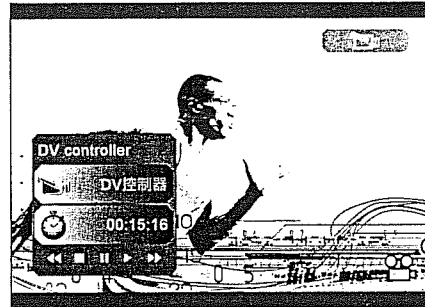

若將DV切換至攝影模式 (Camera Mode), 則可在螢幕上看到所正在拍攝的影像。

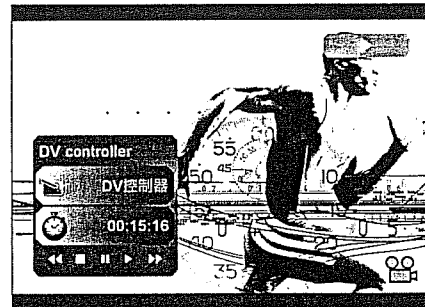

若將DV切換至播放模式 (Play Mode), 則可在螢幕上看到DV所記錄的影片, 此時可利用系統的[DV控制器]來操作DV影片的播放。(參考[單元2.5])



快退 停止 暫停 播放 快進

提示: [DV控制器]可直接使用本機遙控器啟動DV的播放, 而不需再透過DV上的播放鍵。

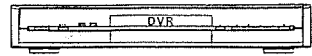

6 碟片/硬碟 (DVD/HDD) 切換

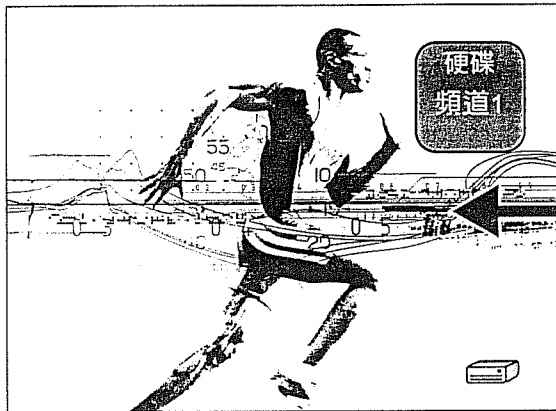

硬碟模式：螢幕會顯示[硬碟]，前面板指示燈[HDD]會亮。

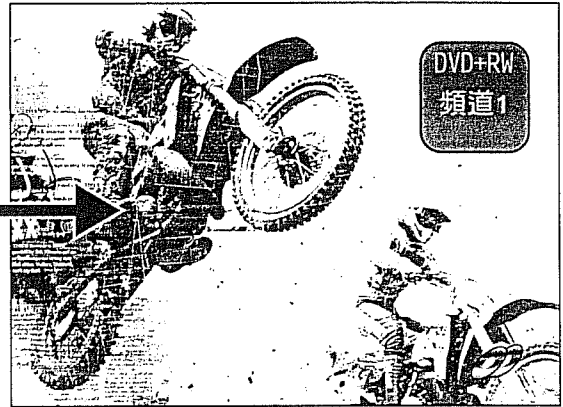

碟片模式：螢幕會顯示碟片類型，前面板指示燈[DVD]會亮。

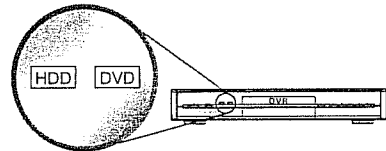
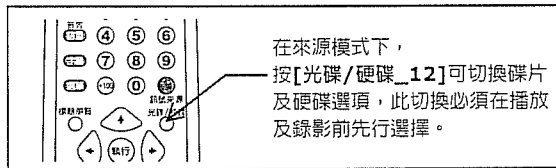

7 基本錄影

7.1 可錄製的媒體清單 & 錄影時間比較表

品質設定	HQ	SP	LP	EP	SLP
品質效果	高畫質	標準畫質	長時間	加長時間	超長時間
資料傳輸率	9.716 Mbps	5.073 Mbps	3.382 Mbps	2.537 Mbps	1.691 Mbps
4.7G DVD+RW 可錄影時間	約1小時	約2小時	約3小時	約4小時	約6小時
4.7G DVD+R 可錄影時間	約1小時	約2小時	約3小時	約4小時	約6小時
160G 硬碟	約41小時	約68小時	約102小時	約137小時	約205小時
200G 硬碟	約52小時	約85小時	約128小時	約171小時	約257小時
250G 硬碟	約65小時	約107小時	約161小時	約215小時	約323小時

[註]：實際錄影時間，會因硬碟廠牌及錄影內容不同而有少許的變動。

可錄製的標題，章節數目

	標題總數	章節總數	編輯插入章節總數
4.7G DVD+R/RW	49	72	99
硬碟	999	288	X

[註1]：標題總數等於可錄製的片段數目。

[註2]：章節總數指在同一標題內的分割片段。

[註3]：以上章節總數為當自動加入章節設定為5分鐘時(參考[單元8.2])。

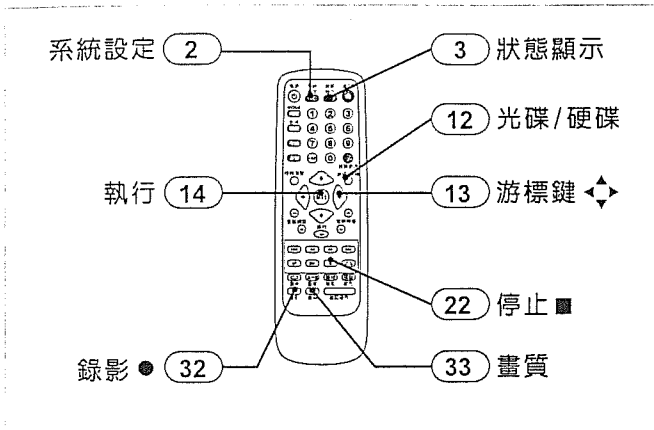

7.2 錄影品質設定

7.2.1 從系統設定頁選取錄影品質



按[系統設定_2] → [游標鍵_13]進入錄影設定，按[游標鍵_13] → [執行_14]選擇想要在錄影時預設的錄影品質。

提示：設定將與[單元7.2.2]使用畫質鍵設定之錄影品質同步變動。

7.2.2 使用畫質鍵

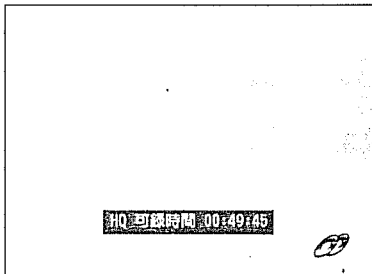

或是在來源模式下，選定光碟/硬碟後，按[畫質_33]，第一次為顯示目前設定，再按一次可更改品質設定，同時可察看各品質可錄時間。

提示1：當機台內無可錄式碟片時，按[畫質_33]將無作用。

提示2：當碟片、硬碟錄滿，或是已達最大可錄之標題總數時，按[畫質_33]將顯示 _ _ : _ _ 。

7.3 錄影至碟片

7.3.1 全新的空白DVD+R 或 DVD+RW

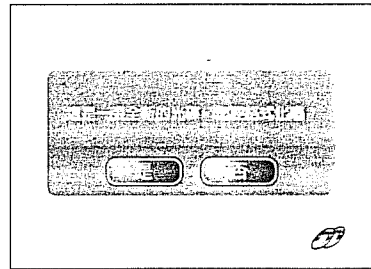

在來源模式下，當新的空白片放入機台時，系統將會提示這是新的空白片，是否要進行格式化，若要進行碟片錄影，必須先將空白片格式化。

提示：用電腦格式化後的DVD+RW，有些會被系統認為空白片，有些因為電腦有寫入一些資料，系統將會認為資料片並帶出媒體瀏覽視窗，此時必須使用設定頁中的DVD格式化。參考[單元16.3]。

7.3.2 錄影步驟

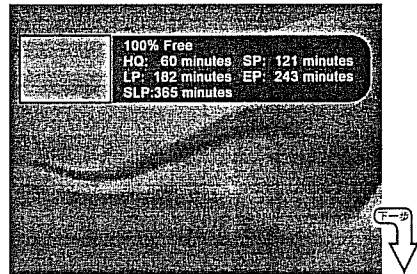

步驟1：格式化後的碟片有100%可錄空間，按[錄影_32]進入來源模式。

步驟2：選定想要錄製的來源(參考[單元5.1])。

步驟3：選定品質(參考[單元7.2])。

步驟4：按[錄影_32]開始錄影。

提示1：當沒有訊號源時，系統可設定是否要錄製空白訊號，請參考[單元8.4]。

提示2：若使用者每次錄影之設定都相同，則在下次錄影時可直接按[錄影_32]錄影。

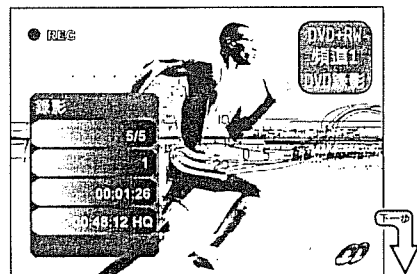

錄影時，按[狀態顯示_3]可查看相關訊息，包括目前錄製標題編號，章節編號，已錄時間，剩餘時間。螢幕右上方會顯示錄製媒體種類，錄製來源。

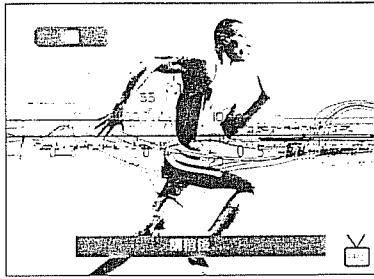
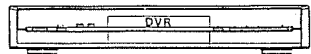

想結束錄影時按[停止_22]，系統將花費一點時間處理結束動作，此時螢幕會出現[請稍候]，當其字幕消失，即表示已產生該錄製標題於碟片上。

7.3.3 覆蓋錄製的片段

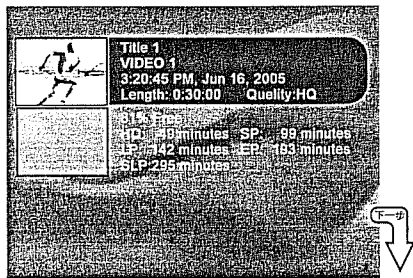

當有錄製的標題存在且選擇框選定它時，按[錄影_32]進入來源模式，再按[錄影_32]進行錄影將會把之前所錄製的節目覆蓋住，例如：原本錄製的節目有30分鐘，若新的錄影片段有20分鐘，則原本30分鐘的片段會變成10分鐘，且原來的錄製標題會跟隨在新錄製標題之後。

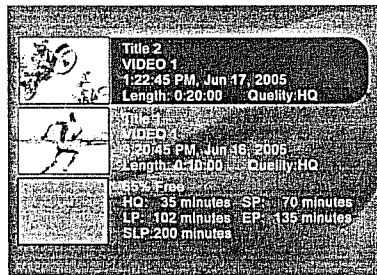

覆蓋錄製後，原來錄製標題時間被扣除且移到下一個標題。

- 提示1：承上例，若新的錄製時間有40分鐘，則它將蓋住另一個後面的錄製標題。請參考下列之圖解。
- 提示2：若按[停止_22]兩次進入來源模式再進行錄影，則將不會覆蓋住錄影標題。

插入一個新的錄影片段

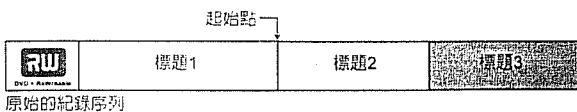

情況a：錄影長度短於標題2



情況b：錄影超過標題2的長度

7.3.4 接續錄影

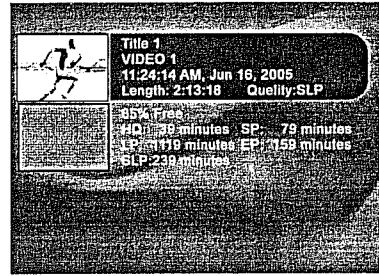

若想接續錄影而不影響之前錄製的標題，請把選擇框移至空白的標題上面，此時按[錄影_32]進入來源模式，再按[錄影_32]進行錄影，將會增加一個新的錄製標題。

- 提示：為防止不預期的錄製標題被覆蓋或刪除，使用者可以使用[標題保護]功能(參考[單元15.1.2])。

7.4 錄影至硬碟

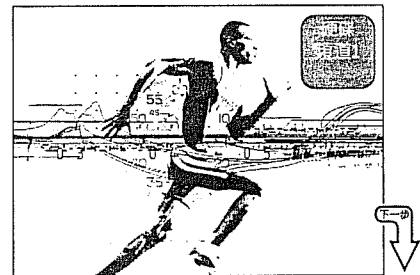

- 步驟1：在來源模式下，按[光碟/硬碟_12]選擇[硬碟]。
- 步驟2：選定想要錄製的來源(參考[單元15.1])。
- 步驟3：選定品質(參考[單元7.2])。
- 步驟4：按[錄影_32]開始錄影。

- 提示：硬碟出廠時已格式化，可直接錄影

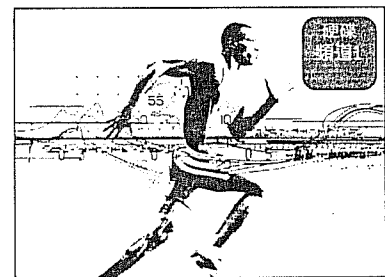

錄影時，按[狀態顯示_3]可查看相關訊息，包括目前錄製標題編號，章節編號，已錄時間，剩餘時間。螢幕右上方會顯示錄製媒體種類，錄製來源。若要停止錄影，按[停止_22]，將產生該錄製標題於硬碟上。

- 提示：硬碟結束錄影處理時間很短，故[請稍候]字幕將只出現一下。

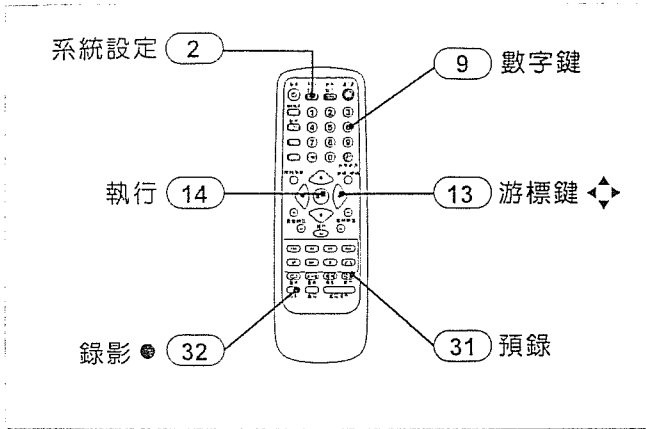

8 錄影進階應用

(30分鐘 / 60分鐘 / 90分鐘 / . . .)

8.1 快速限時錄影

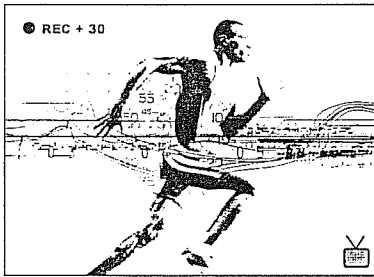

在錄影的時候再按一次[錄影_32]，此時螢幕會出現[REC+30]，表示系統將錄30分鐘完後自動結束。再按一次[錄影_32]，此時會出現[REC+60]，依此類推，根據可錄製的時間推算，最大可至180分鐘。

提示：至於快速限時錄影結束後是否要自動關機，請參考[單元8.3]。

8.2 自動插入章節



按[系統設定_2]→[游標鍵_13]進入[錄影設定]中的[自動插入章節]，預設值為5分鐘，表示系統將在錄影時每隔5分鐘建立一個章節。可選擇其它時間建立章節，若選擇[關]，系統將只會有一個章節在同一錄製標題上。

提示1：建立章節可方便搜尋，隱藏，刪除等編輯作用，一般而言請打開此功能。

提示2：此功能運用於碟片錄影，硬碟錄影只提供5分鐘之章節插入功能。

8.3 錄影自動關機

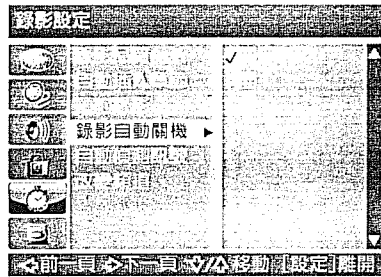

此選項為設定當啟動快速限時錄影時(參考[單元8.1])，是否要在錄影結束後自動關機。按[游標鍵_13]→[執行_14]選擇開或關。

8.4 自動偵測訊號

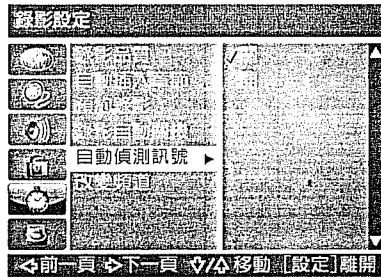

此選項為設定當所選擇之訊號源沒有接上裝置時，是否要繼續錄製空白訊號。按[游標鍵_13]→[執行_14]選擇開或關。

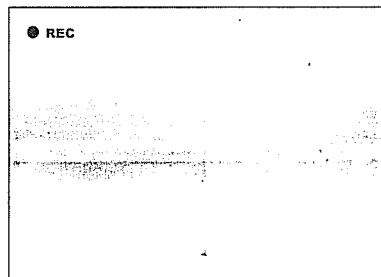

選擇[開]時，系統將可錄製無訊號的視訊源。

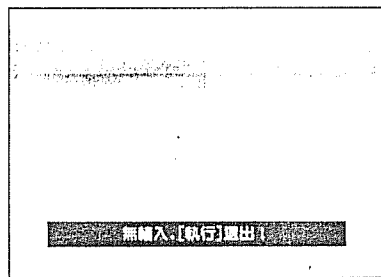

選擇[關]時，系統將不可錄製無訊號的視訊源，此時按[錄影_32]嘗試錄影，將會提示無訊號輸入。

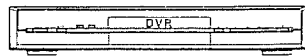

8.5 改變頻道 (啓動電視時光機)

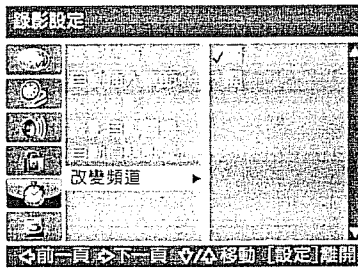

此選項為設定當錄製電視頻道時，是否要允許可切換至其它頻道並繼續錄影。按[游標鍵_13]→[執行_14]選擇開或關。

提示：當選擇開時，錄影內容將跟著觀看頻道的選擇而改變。選擇關時，使用者只能鎖定正在錄影的頻道。

8.6 按鍵鎖 (預防誤觸遙控器而中斷錄影)



當在錄影時，按遙控器的[系統設定_2]再按 [+100]，可把所有遙控器及面板的按鍵鎖住。

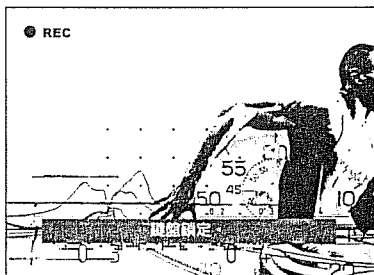

執行後，螢幕會出現[鍵盤鎖定]訊息。

提示：鎖定後按到[系統設定_2]會提示再按 [+100] 解除鎖定。若按到其它非[系統設定_2]鍵，會提示按[系統設定_2]。

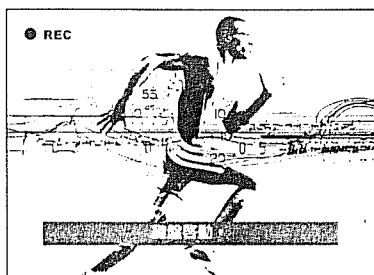

若要解除，再按一次遙控器的[系統設定_2] 和 [+100]，此時螢幕會出現[鍵盤啓動]。

9 預約錄影

設定，啓動及檢視預約錄影設定

9.1 設定預約錄影

9.1.1 選擇序號

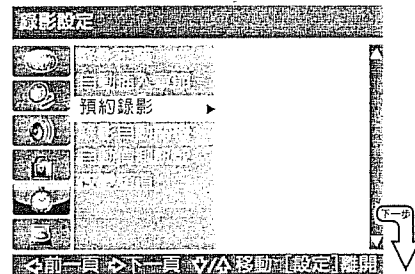

按[系統設定_2]→[游標鍵_13]進入錄影設定中的預約錄影，或是在來源模式下，按[預錄_31]。

注意：在設定預約錄影時間之前，使用者必須確定所設定為正確時間，以免發生錄影時間與實際時間不同。

序號	日期/模式	開始	長度	來源	品質	目的
1						
2						
3						
4						
5						
6						
7						

在此序號頁中，使用者可設定8個預約時段。使用者可任意選擇一個序號，按[游標鍵_13]右鍵進入時間設定頁。

提示：系統將以預約時間先後啓動錄影，而不依序號的順序排列先後。

9.1.2 設定時間週期

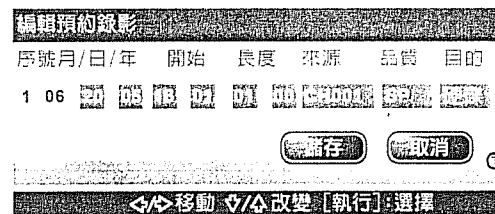

進入時間設定頁後，第一個選項為設定週期，首先顯示的為月/日/年，使用[數字鍵_9]輸入[月]，按[游標鍵_13]右鍵移至[日]→[年]依序輸入。

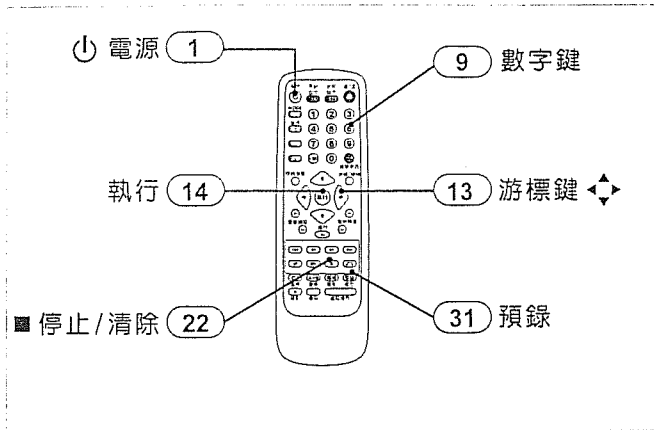

編輯預約錄影

序號	月/日/年	開始	長度	來源	品質	目的
1	週一至週五	00 00 00	00	CH001	SP	硬碟

[儲存] [取消]

◀▶移動 ▽/△改變 [執行]:選擇

在週期設定選項中，按[游標鍵_13 ▲▼]上下鍵可變更週期模式，如切換至[每日]，表示系統將每日重覆固定時間錄影。

編輯預約錄影

序號	月/日/年	開始	長度	來源	品質	目的
1	每日	00 00 00	00	CH001	SP	硬碟

[儲存] [取消]

◀▶移動 ▽/△改變 [執行]:選擇

按[游標鍵_13 ▲▼]上下鍵如切換至[每週一至週五]，表示系統將重覆每個星期一至星期五固定時間錄影。

編輯預約錄影

序號	月/日/年	開始	長度	來源	品質	目的
1	每週一	00 00 00	00	CH001	SP	硬碟

[儲存] [取消]

◀▶移動 ▽/△改變 [執行]:選擇

如切換至[每週一]，表示系統將重覆每個星期一固定時間錄影。同樣的，按[游標鍵_13 ▲▼]上下鍵可設定[每週二]，[每週三]...[每週日]。

9.1.3 設定開始時間

編輯預約錄影

序號	月/日/年	開始	長度	來源	品質	目的
1	週一至週五	00 00 00	00	CH001	SP	硬碟

[儲存] [取消]

◀▶移動 ▽/△改變 [執行]:選擇

當時間週期輸入完，按[游標鍵_13 ▶]右鍵移至[開始]，可設定系統的24小時制啟動時間，此選項可用[游標鍵_13 ▲▼]上下鍵及[數字鍵_9]直接輸入時間。

9.1.4 設定錄影長度

編輯預約錄影

序號	月/日/年	開始	長度	來源	品質	目的
1	週一至週五	00 00 00	01	CH001	SP	硬碟

[儲存] [取消]

◀▶移動 ▽/△改變 [執行]:選擇

當開始時間輸入完，按[游標鍵_13 ▶]右鍵移至[長度]，可設定錄影長度，可用[游標鍵_13 ▲▼]或[數字鍵_9]直接輸入時間。

▲注意：輸入錄影長度時請先考慮DVD+R/RW及硬碟的剩餘可錄時間(參考[單元7.2])。

9.1.5 設定錄影來源

編輯預約錄影

序號	月/日/年	開始	長度	來源	品質	目的
1	週一至週五	00 00 00	01	01	CH001	SP 硬碟

[儲存] [取消]

◀▶移動 ▽/△改變 [執行]:選擇

當長度設定完，按[游標鍵_13 ▶]右鍵移至[來源]，按[游標鍵_13 ▲▼]選擇來源：頻道，視頻1，視頻2，視頻3，視頻4，頻道5。當選擇電視頻道時，必須按[數字鍵_9]直接輸入所想要的電視頻道。

9.1.6 設定錄影品質

編輯預約錄影

序號	月/日/年	開始	長度	來源	品質	目的
1	週一至週五	00 00 00	01	01	CH001	SP 硬碟

[儲存] [取消]

◀▶移動 ▽/△改變 [執行]:選擇

當來源設定完，按[游標鍵_13 ▶]右鍵移至[品質]，按[游標鍵_13 ▲▼]選擇品質：HQ，SP，LP，EP，SLP。

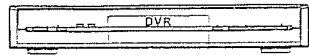

9.1.7 設定錄影目的地

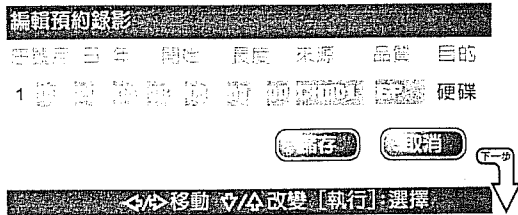

當錄影品質設定完，按[游標鍵_13]右鍵移至[目的]，按[游標鍵_13]上下鍵選擇要錄製的媒體：硬碟或DVD。

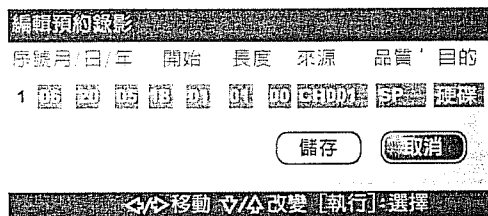

當所有的選項都完成設定，按[游標鍵_13]移至[儲存]，按[執行_14]確定。否則，選擇[取消]，系統將放棄所輸入的設定。

9.1.8 刪除各筆序號設定



當預約錄影設定完成，可在序號頁中看到各個時段的訊息，若要刪除某個序號，按[游標鍵_13]移動選擇框至該序號，按[清除_22]，此時提示是否刪除，選擇[是]，該序號會變成空白。

9.2 啟動預約錄影

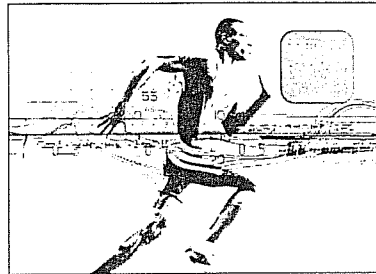

要啟動預約錄影前必須先按[電源_1]或前面板[Standby/On]開機，在開始時間的前2分鐘系統將自動開機，於倒數完畢後進行錄影。當錄製時間到達錄影長度時，系統將自動關機。

- 提示：有預約錄影要執行時，前面板會有個符號。
- 注意：若開始時間到時系統並未開機，則預約錄影將不會啟動。此時若將系統開機，系統將立即開機並完成剩餘時間錄影。

9.3 檢視預約錄影設定

序號	日期/模式	開始	長度	來源	品質	目的
1	06/23/05	18:53	00:13	視頻1	SP	硬碟
2						
3						
4						
5						
6						
7						
8						

在來源模式，如果系統有預約錄影設定，按[預錄_31]可查看所有設定，即使在預約錄影啟動時也可查看。此時正在啟動的序號會有“●”標示。

序號	日期/模式	開始	長度	來源	品質	目的
1	●	06/23/05	18:53	視頻1	SP	硬碟
2		週一至週五	08:30	00:30	CH 55	SLP DVD
3						
4						
5						
6						
7						
8						

在預約錄影啟動時，也可進行其它預約錄影序號之設定

- 提示：在預約錄影啟動且是錄至硬碟時，可同時觀看碟片節目，此功能請(參考[單元12.1])。

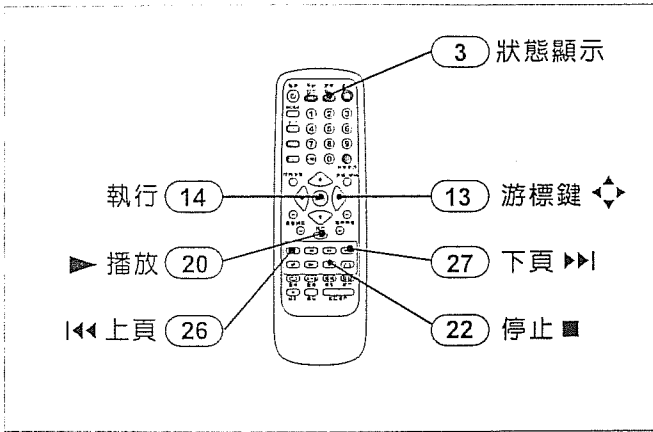

10 播放各式媒體

10.1 操作介面說明

10.1.1 DVD, DVD+R/RW 顯示介面

(播放時按[狀態顯示_3])

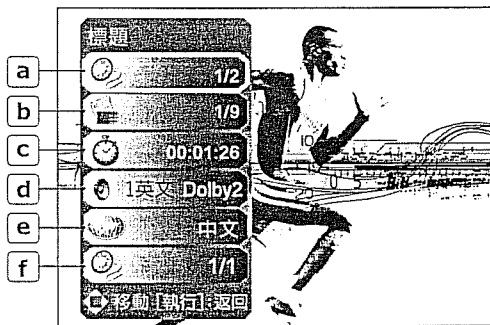

- a. 標題: 顯示現在標題數/總標題數
- b. 章節: 顯示現在章節數/總章節數
- c. 時間: 顯示已播放時間
- d. 音效: 顯示目前聲音格式
- e. 字幕: 顯示目前字幕
- f. 視角: 顯示目前視角/總視角數

有關其它播放操作, 參考[單元11]播放基本操作。

10.1.2 VCD 顯示介面

(播放時按[狀態顯示_3])

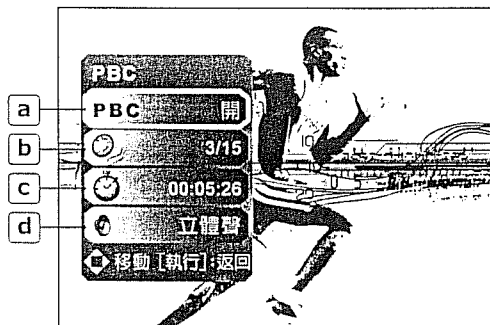

- a. PBC: 顯示PBC開或關
- b. 軌道: 顯示現在軌道數/總軌道數
- c. 時間: 顯示已播放時間
- d. 音效: 顯示目前聲音格式

有關其它播放操作, 參考[單元11]播放基本操作。

10.1.3: 音樂, 圖片, 視訊檔顯示介面

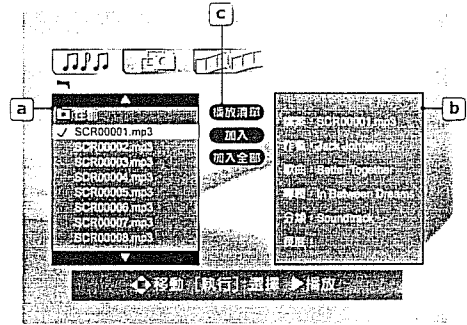

- a. 檔案視窗: 顯示碟片中之資料夾及檔名, 相容於 ISO-9660之格式。在檔名前當編輯時會有 "✓" 或 "△" 符號
 - b. 訊息/預覽視窗: 顯示歌曲資訊或是圖片預覽窗格
 - c. 編排切換: 編輯想播放的檔案。
- 有關其它播放操作, 參考[單元11]播放基本操作。



媒體分類框: 區分檔案為音樂檔, 圖片檔, 或是視訊檔

- a. 音樂清單: 列出所有可播放的音樂檔
- b. 圖片清單: 列出所有可播放的圖片檔
- c. 視訊清單: 列出所有可播放的視訊檔

10.2 播放錄製碟片, 硬碟, 音樂檔, 圖片檔, 視訊檔

10.2.1 播放錄製碟片

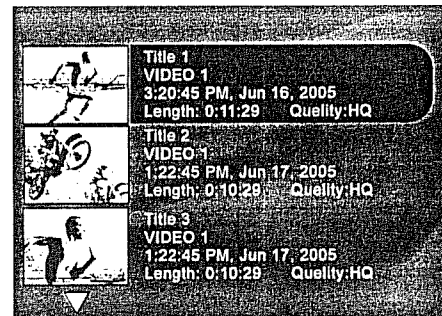

在DVD+R/RW錄製選單中用[游標鍵_13 ▲▼]上下鍵移動選擇框至想播放的標題。按[執行_14]或[播放_20 ▶]進行播放。

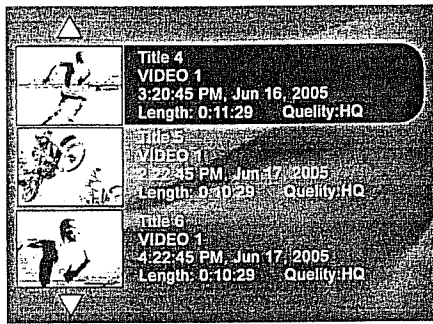
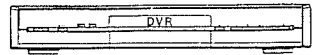

錄製標題選單每頁可顯示3個標題，按[游標鍵_13⇩]下鍵可進入下一頁，或按[游標鍵_13→]右鍵直接跳頁。同樣的，按[游標鍵_13⇧]上鍵回上一頁，或[游標鍵_13←]左鍵回前頁。有關其它播放操作，參考[單元11]播放基本操作。

10.2.2 播放硬碟錄製節目

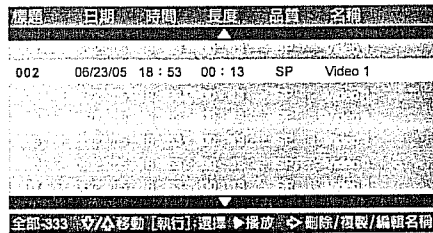

在硬碟錄製選單中用[游標鍵_13⇩⇧]上下鍵移動選擇框至想播放的標題。按[播放_20▶]進行播放。按[執行_14]可對此標題作選擇，被選取時會出現“√”符號，當選擇完按[播放_20▶]，會逐一播放所選擇的標題。

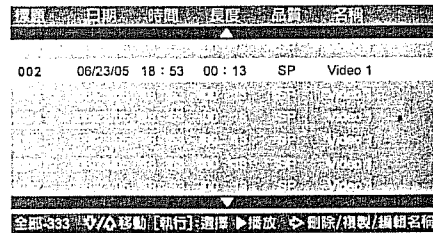

錄製標題選單每頁可顯示6個標題，按[游標鍵_13⇩⇧]上下鍵可捲動選單，按[下頁_27]可跳至下一頁，按[上頁_26]可跳至上一頁。有關其它播放操作，參考[單元11]播放基本操作。

10.2.3 播放MP3, WMA, CD

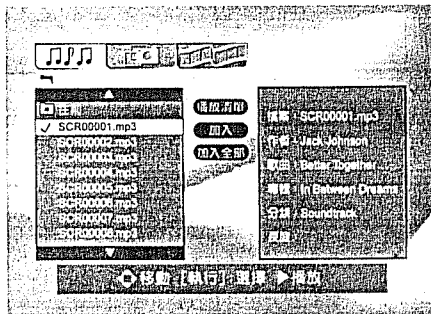

當音樂格式的碟片放入時，在媒體分類框內的音樂清單會顯示出來，此時系統將自動從第一個檔案開始播放，若此檔案有相關資訊如作者、專輯名稱等，將會在右邊訊息視窗中顯示。有關其它播放操作，參考[單元11]播放基本操作。

提示：播放CD時，媒體選擇框將只有音樂清單一個選項。

10.2.4 播放JPEG



當圖片格式的碟片放入時，在媒體分類框內的圖片清單會顯示出來，同時會在預覽視窗看到縮小的圖片。

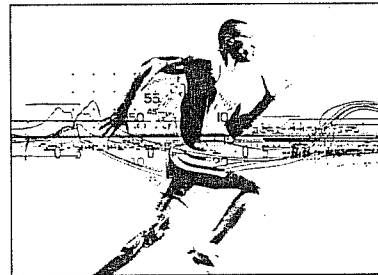

按[播放_20▶]，系統會逐一全螢幕播放每張圖片，若要回到清單模式，按[停止_22■]。有關其它播放操作，請參考11播放基本操作。

10.2.5 播放DivX

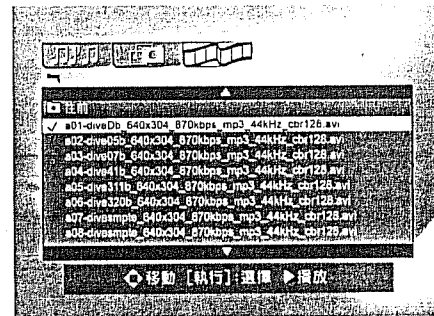

當視訊格式的碟片放入時，在媒體分類框內的視訊清單會顯示出來。按[游標鍵_13⇩]選擇想要播放的檔案，按[執行_14]或[播放_20▶]開始播放。

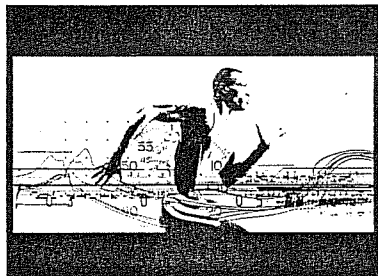
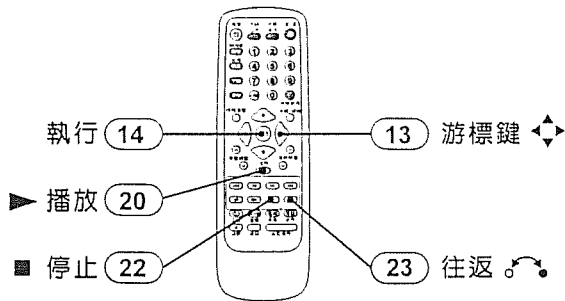

系統將播放視訊影片檔，若要回到清單模式，按[停止_22]。有關其它播放操作，(參考[單元11]播放基本操作)。

10.2.6 播放混合格式碟片 (音樂，圖片，視訊共同存在)

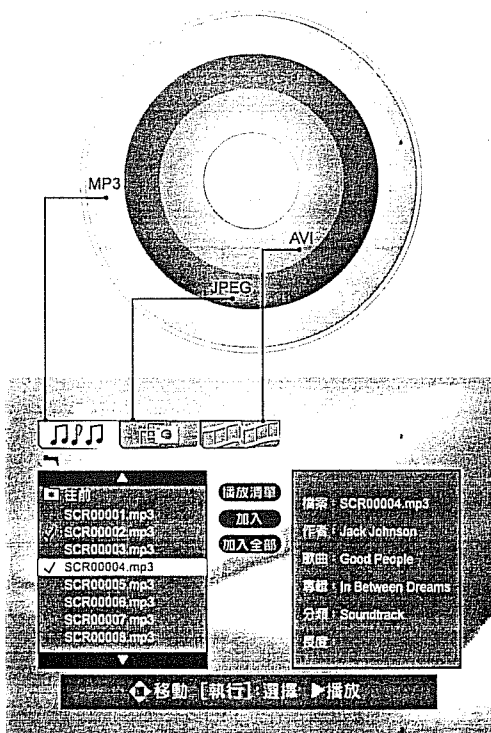

若是混合式光碟，必須在媒體分類框內選擇其中一種媒體清單，按[游標鍵_13]左右鍵至分類框內選擇，按[執行_14]選定，則系統會調選碟片上行含的媒體。

11 播放基本操作

11.1 所有相容的媒體格式

所有相容的媒體格式

硬碟錄製標題	碟片錄製標題
DVD -Video	VCD 1.0/ 1.1
VCD 2.0 SVCD	Audio CD
CD+G	MP3
WMA	JPEG
Kodak Picture CD	DivX

提示：操作功能支援列表請見20章媒體規格表。

11.2 選擇播放清單...CD, MP3, WMA, JPEG

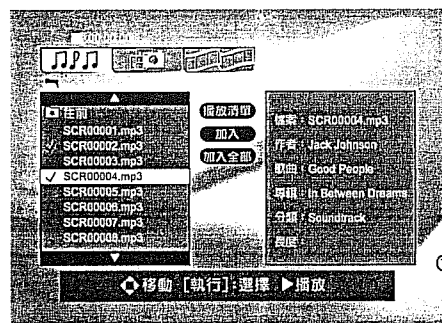

在檔案視窗中，用[游標鍵_13]上下鍵移至想要選擇的檔案，按[執行_14]選定，此時會出現“✓”符號，若要取消選擇，再按一次[執行_14]。



按[游標鍵_13]移至[加入]，按[執行_14]確定，此時會把之前選取的檔案加入至播放清單中。被加入的檔案，前面會出現“△”。

11.3 個別格式特殊功能... CD+G, JPEG

11.3.1 CD+G

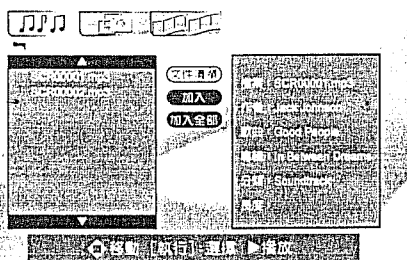

按[游標鍵_13⇐]移至[檔案清單], 按[執行_14]確定, 此時會看到所選取的檔案在清單中, 而[檔案清單]會轉為[文件清單]。

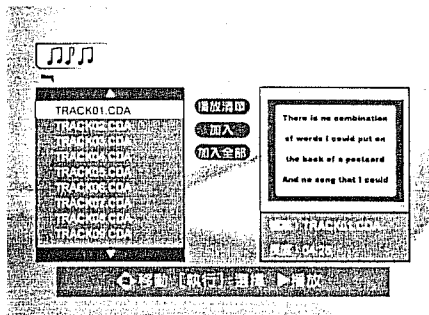

當播放此複合式CD時, 在預覽視窗會顯示動態圖片。

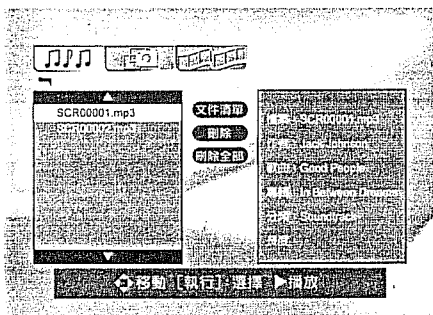

按[游標鍵_13⇐]移至檔案視窗並移至第一個檔案, 按[播放_20▶], 此時便開始播放所選擇的檔案。

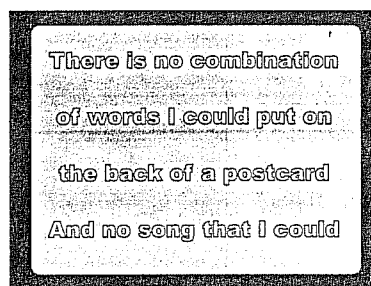

此時若要切換至全螢幕, 按[往返_23], 再按一次[往返_23]可返回清單模式。



若要更改播放清單, 在選擇完檔案後, 按[游標鍵_13⇐]移至[刪除], 按[執行_14]確定, 此時會刪除不想要的檔案。

提示: 若要一次全部刪除, 可以選擇[刪除全部]。

11.3.2 JPEG...幻燈片播放, 旋轉



播放JPEG圖片時, 可設定幻燈片式自動循序播放的速度, 按[游標鍵_13⇐]移至[Speed], 可設定快, 正常, 慢或關掉。按[游標鍵_13⇐]移至[幻燈片], 按[執行_14]確定, 系統將全螢幕播放並固定時間更換圖片。

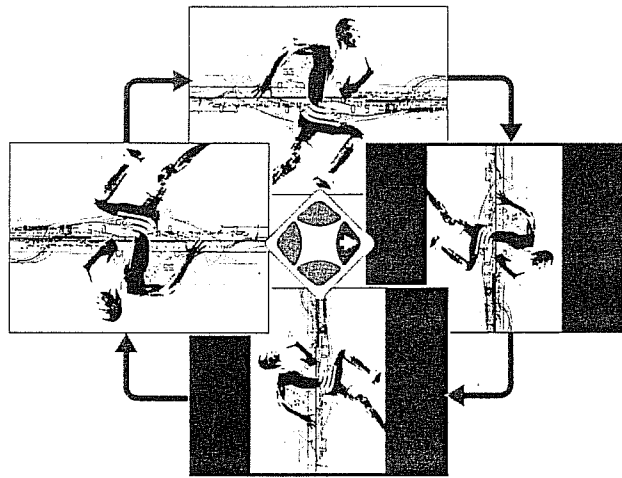
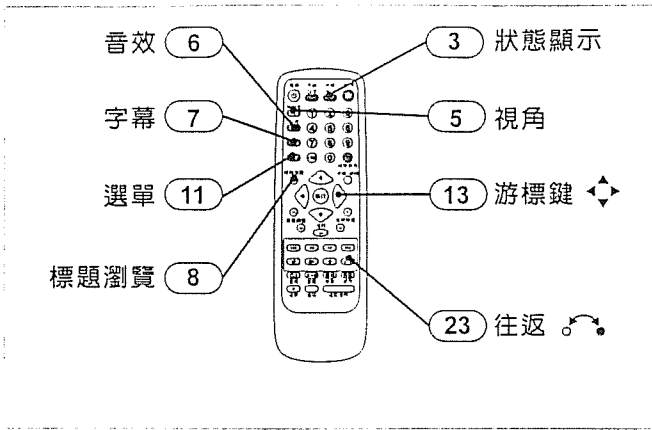

在播放過程中按[游標鍵_13 →]右鍵，系統將順時針旋轉圖片，按[游標鍵_13 ←]左鍵將逆時針旋轉圖片。

11.4 音效切換，字幕切換，視角切換

11.4.1 音效切換...DVD, VCD, DivX

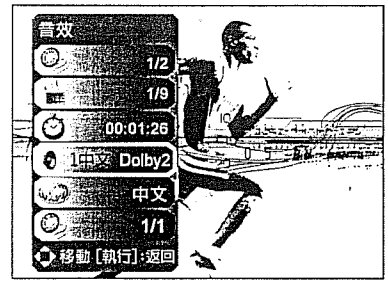

播放DVD, VCD或DivX時，若碟片有內建多重音效，此時按[狀態顯示_3]帶出[狀態顯示]，按[游標鍵_13 ⇄]移至音效選項，按[游標鍵_13 ⇄]左右鍵可作切換。

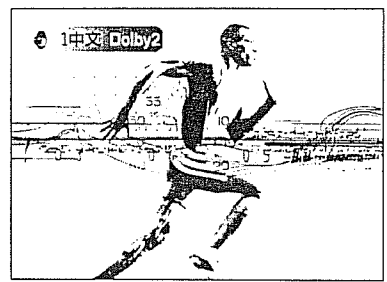

或是按[語言/音效_6]可帶出音效選項，按[游標鍵_13 ⇄]左右鍵可切換音效。
 提示：對許多電影DVD，音效選項通常為切換各國的發音。

11.4.2 字幕切換...DVD, DivX

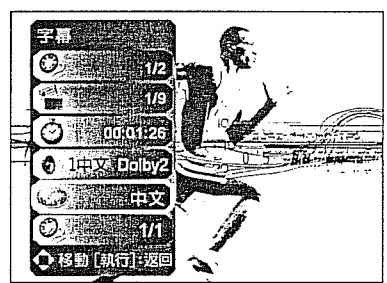

播放DVD或DivX時，若碟片有內建多重字幕，此時按[狀態顯示_3]帶出[狀態顯示]，按[游標鍵_13 ⇄]移至字幕選項，按[游標鍵_13 ⇄]左右鍵可作切換。

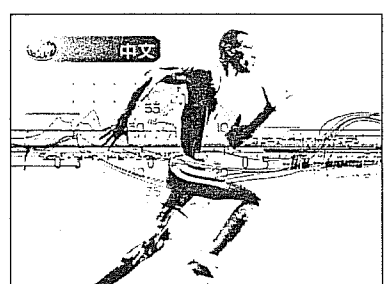

或是按[字幕_7]可帶出字幕選項，按[游標鍵_13 ⇄]左右鍵可切換字幕。

11.4.3 視角切換...DVD

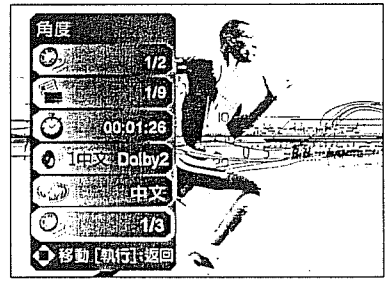

播放DVD時，若碟片有內建多重視角，此時按[狀態顯示_3]帶出[狀態顯示]，按[游標鍵_13 ⇄]移至視角選項，按[游標鍵_13 ⇄]可作切換。

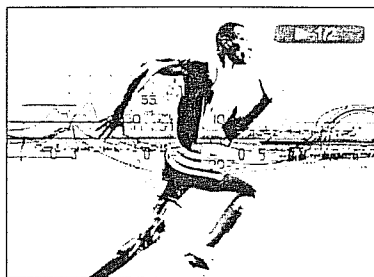
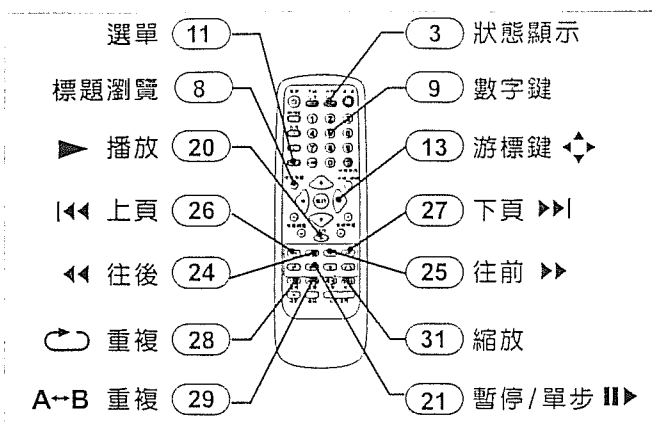

按[往前_25 ▶▶]，系統將以x1/2速度向前播放，再按一次會變成x1/4，按[往後_24 ◀◀]將以x1/2速度向後播放，再按一次會變成x1/4，最慢可達1/16。在慢速播放過程中按[播放_20 ▶]可恢復正常播放。

11.5.4 硬碟

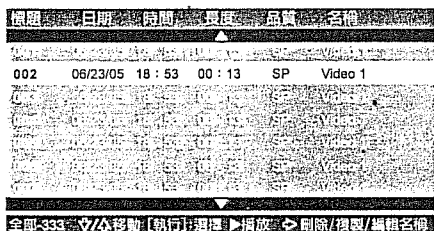

在硬碟播放中按[標題瀏覽_8]或[選單_11]將會出現標題選單內容，再按一次[播放_20 ▶]會使該選單消失。

▲注意：若在選單內容出現時有按[游標鍵_13]移動選擇框，此時按[播放_20 ▶]將會播放所選擇的標題。

11.6.3 暫停/步進

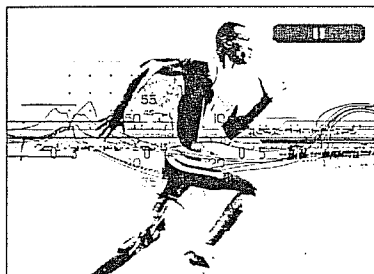

在播放過程中按[暫停_21 ||▶]進入暫停狀態。

11.6 變速播放...快進，快退，慢進，慢退，暫停/步進

11.6.1 快進，快退

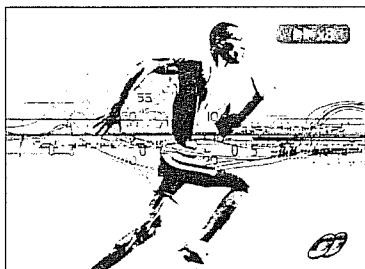

在播放過程中按[往前_25 ▶▶]，系統將以x2速度向前播放，再按一次會變成x4，按[往後_24 ◀◀]將以x2速度向後播放，再按一次會變成x4，依此最大速度將根據每種格式而不同(支援格式參考[單元20])。在快速播放過程中按[播放_20 ▶]可恢復正常。

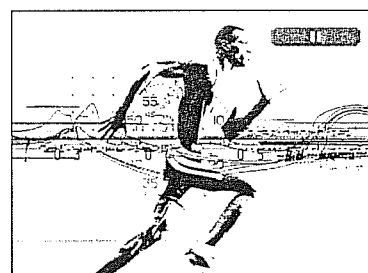

再按一次[單步_21 ||▶]，系統將以步進的方式一格一格播放。在步進播放過程中按[播放_20 ▶]可恢復正常播放。

11.6.2 慢進，慢退

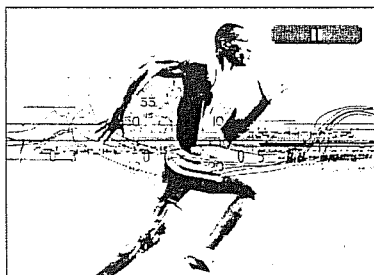

在播放過程中按[暫停_21 ||▶]進入暫停狀態。

11.7 快速跳過...前跳，後跳，標題搜尋， 章節搜尋，指定時間搜尋

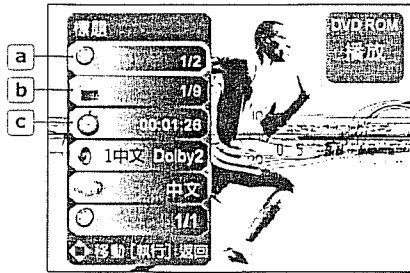

播放過程中按[下頁_27 >>]可跳至下一段，按[上頁_26 <<]可跳至前一段，(支援格式參考[單元20])。

- a. 標題搜尋：按[狀態顯示_3]帶出[狀態顯示]，按[游標鍵_13]移至標題選項，按[游標鍵_13]左右鍵搜尋標題編號，系統將在1秒內跳至該標題。
- b. 章節搜尋：按[狀態顯示_3]帶出[狀態顯示]，按[游標鍵_13]移至章節選項，按[游標鍵_13]左右鍵搜尋章節編號，系統將在1秒內跳至該章節。
- c. 時間搜尋：按[狀態顯示_3]帶出[狀態顯示]，按[游標鍵_13]移至時間選項，按[數字鍵_9]輸入時間，系統將在1秒內跳至該時間點。

注意：對DVD而言，跳過或是搜尋功能會取決於碟片內容是否允許此操作。對VCD2.0而言，此功能必須PBC設為[關]。

11.8 重複播放...單曲/圖，章節，標題， 碟片，A至B

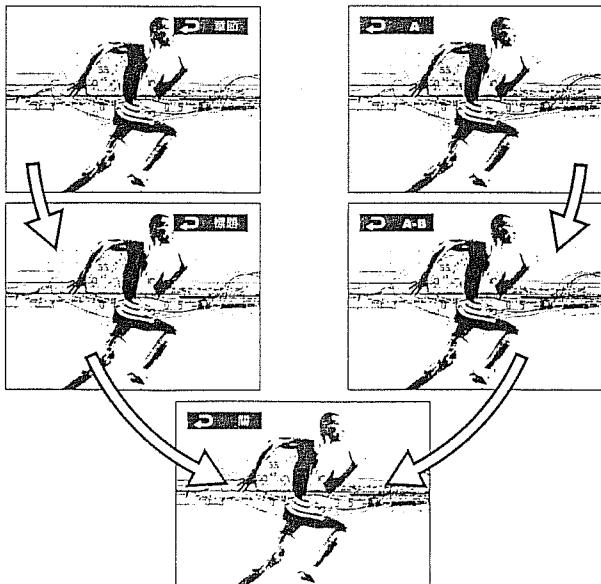

在播放中持續按[重複_28]，會循環式切換重複模式，DVD為重複章節，標題。其它媒體為重複單一檔案及全部。若要取消重複功能，按[重複_28]直到出現[關](支援格式參考[單元20])。

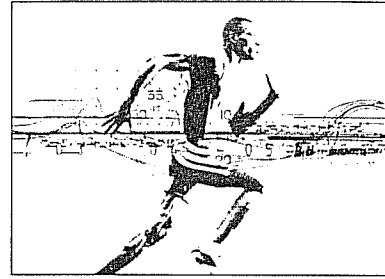

重複A-B：播放中當看到想重複的起始點時按[重複AB_29]，會出現[A-]，當到達想重複片段的結束點時按[重複AB_29]，會出現[A-B]，此時按完後會無限制地重複A至B點，直到再按一次[重複AB_29]出現[關](支援格式參考[單元20])。

提示：對DVD而言，重複功能會取決於碟片內容是否允許此操作。對VCD2.0而言，此功能必須PBC設為[關]。

11.9 影片放大，圖片放大/縮小

11.9.1 影片放大

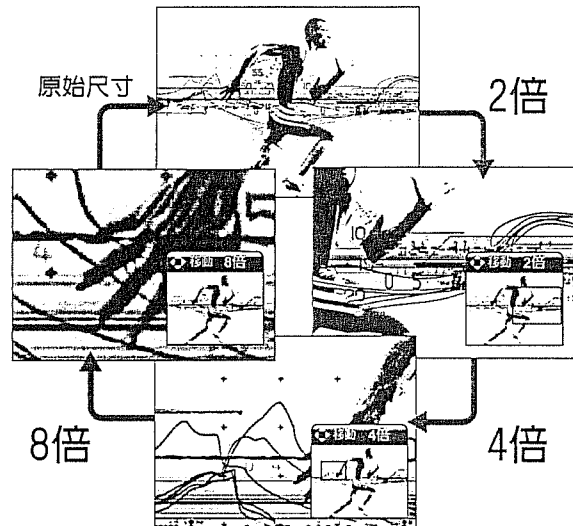

播放過程中持續按[縮放_31]可切換放大比例：2倍，4倍，8倍。若要關掉，按[縮放_31]直到螢幕大小恢復正常(支援格式參考[單元20])。

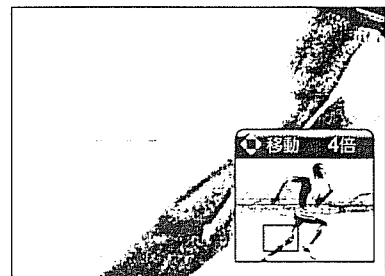

在放大模式下，螢幕右下方有一個子畫面顯示原始大小，上方列指示放大的比例，在中間有個移動窗格，按[游標鍵_13]可移動放大的部位。

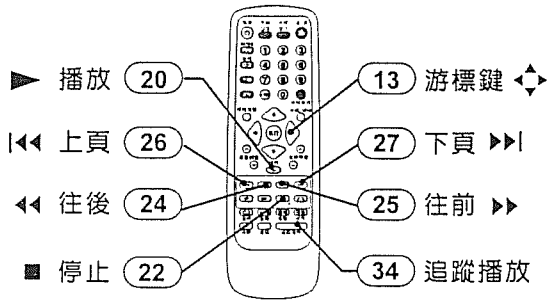

11.9.2 圖片放大/縮小

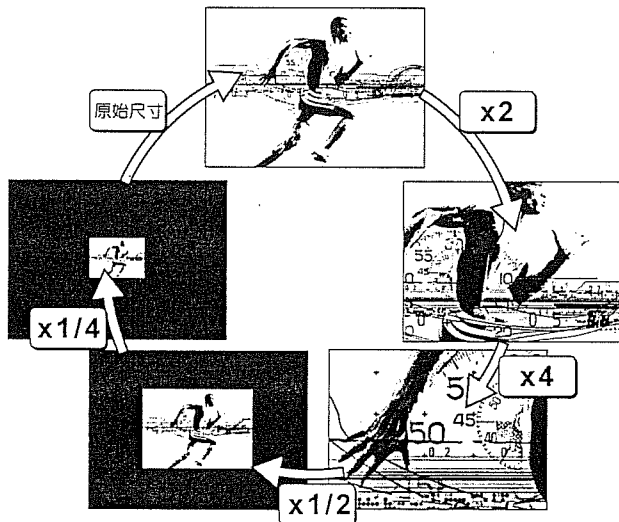

在播放JPEG的過程中，按[縮放_31]可切換放大/縮小比例：x2 -x4 -x1/2 - x1/4。若要關掉，按[縮放_31]直到螢幕大小恢復正常，或是按[上頁_26 ◀◀]/[下頁_27 ▶▶]跳至上一張/下一張。

12 播放進階應用

12.1 邊錄邊看

硬碟錄影時同時觀看碟片，硬碟及正在錄製的節目

12.1.1 觀看碟片

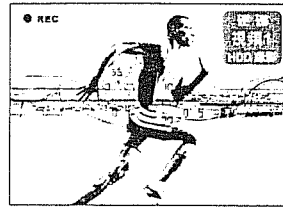

此功能應用在當錄製訊號源於硬碟上時，可同時觀看碟片節目而不會中斷錄影。

提示：在觀看碟片時，前面板指示燈依然在顯示錄影時間。

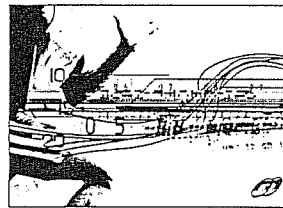

當硬碟錄影時，可在來源模式下切換至[碟片模式]進行碟片播放。

12.1.2 觀看硬碟已錄製節目

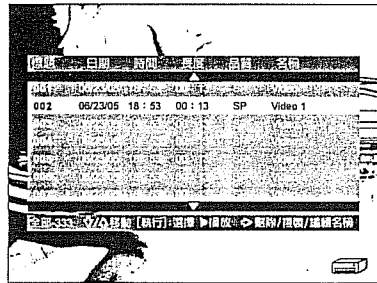

此功能應用在當錄製訊號源於硬碟上時，可同時觀看硬碟節目而不會中斷錄影。當硬碟錄影時，可在來源模式下切換至[硬碟模式]，在標題選單中進行硬碟播放。

12.1.3 觀看硬碟正在錄製的節目

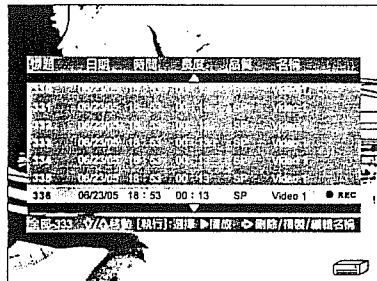

此功能應用在當錄製訊號源於硬碟上時，可同時觀看硬碟正在錄製的片段而不會中斷錄影。當硬碟錄影時，可在來源模式下切換至[硬碟模式]，在硬碟標題選單中，按[游標鍵_13]將選擇框移至最後一個標題編號即為目前正在錄製的節目。

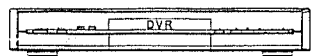

12.2 廣告跳過

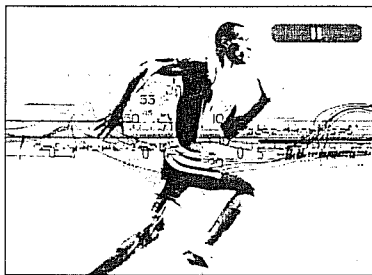

一般電視節目廣告以30秒為一個單元，在觀看硬碟錄製，碟片錄製節目時，按[游標鍵_13 ▶]右鍵可往前跳30秒，按[游標鍵_13 ◀]左鍵可往後跳5秒作為調整動作。

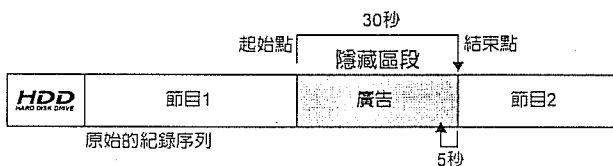

12.3 硬碟標題選單顯示/不顯示

在標題選單中，當選擇一個錄製標題按[播放_20 ▶]進行播放時，此時若按[停止_22 ■]會停止播放，同時系統將進入來源模式。若再按一次[播放_20 ▶]，系統將繼續剛才硬碟播放的片段，而此時會有兩種情況：

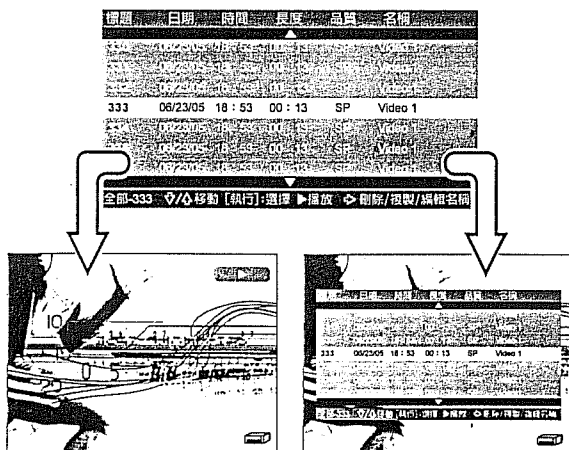

若按[停止_22 ■]停止前系統播放已超過5秒鐘，則再按[播放_20 ▶]繼續播放時將不會出現標題選單。

若按[停止_22 ■]停止前系統播放未超過5秒鐘，則再按[播放_20 ▶]繼續播放時將會出現標題選單。

13 追蹤播放

時光凝結，搜尋，最大追蹤時間

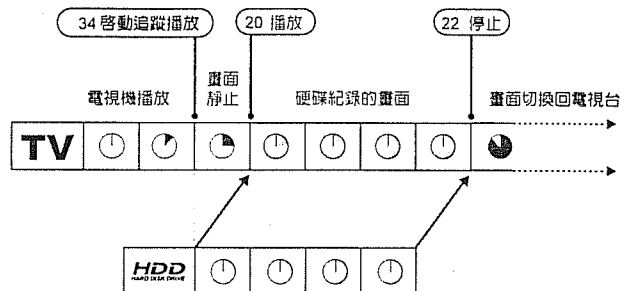

啟動追蹤播放時，會將目前的影片紀錄到硬碟

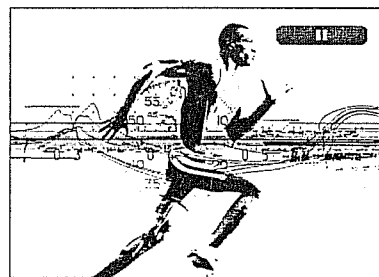

在來源模式下，按[追蹤播放_34]便啟動追蹤播放，此時畫面會停在靜止畫面，前面板顯示為“TS +時間”，表示 Time Shift 已啟動的時間。

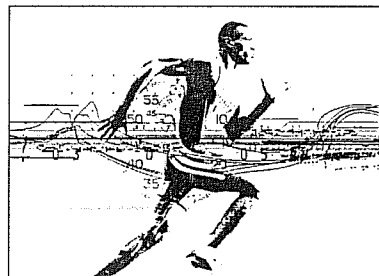

此時按[播放_20 ▶]，便開始播放追蹤片段，按[往後_24 ◀][往前_25 ▶]可進行搜尋動作。若要結束追蹤播放，按[追蹤播放_34]或[停止_22 ■]。

提示：本系統追蹤的最長時間為24小時。當硬碟錄滿時，系統將至少保留30分鐘HQ畫質的容量給追蹤播放使用。

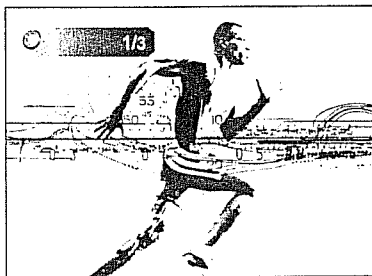

或是按[MODE_5]可帶出視角選項，按[游標鍵_13]可切換視角。

11.5 選單切換

...DVD、VCD2.0、錄製碟片、硬碟

11.5.1 DVD



當在播放DVD時，按[選單_11]可切換至主選單頁，再按一次[選單_11]，可返回剛剛的播放點。

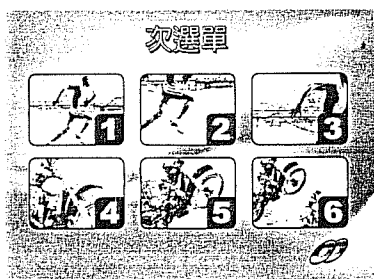

當在播放DVD時，按[標題瀏覽_8]可切換至次選單頁，再按一次[標題瀏覽_8]，可返回剛剛的播放點。

提示：有些DVD的格式按[標題瀏覽_8]或[選單_11]會跳到同一張選單，或是沒有作用，這些都是該碟片所預設的播放行為。

11.5.2 VCD2.0

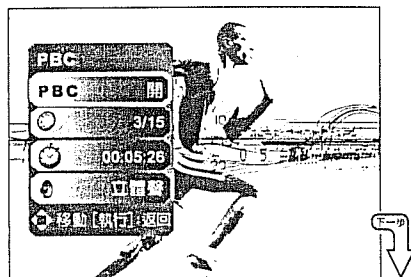

當在播放VCD2.0，PBC設定為[開]時，碟片播放會出現選單，設定為[關]時，將不會出現選單，而會從頭依序播放。播放時按[狀態顯示_3]帶出[狀態顯示]，按[游標鍵_13]移至[PBC]，按[游標鍵_13]左右鍵可作切換。



在PBC設為[開]時，播放中按[往返_23]可返回至選單頁。

提示：當從[開]設定為[關]時，碟片一般會在該音軌重新播放，當從[關]設定為[開]時，碟片一般會從頭開始播。

11.5.3 錄製碟片

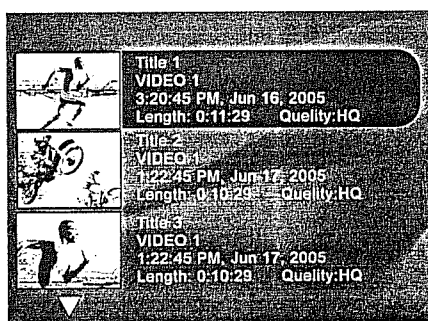

在錄製碟片播放中按[標題瀏覽_8]或[選單_11]可返回標題選單頁，再按一次[標題瀏覽_8]或[選單_11]將重回之前的播放點。

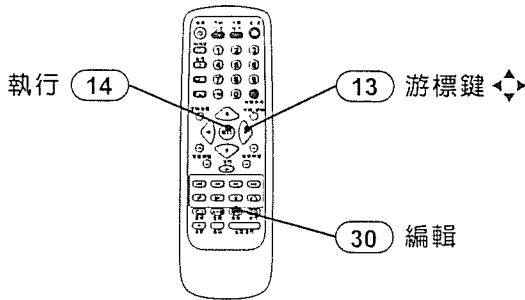

14 複製

14.1. 複製至碟片 (多重檔案複製, 多片複製)

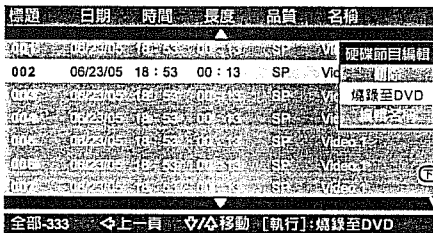

此應用為將硬碟錄製的內容複製至碟片上。在硬碟碟片選單中，按[游標鍵_13]選擇想要複製的內容，選定後按[游標鍵_13]右鍵或[編輯_30]，在[硬碟節目編輯選項]中選[燒錄至DVD]。

提示：可對不同的標題在選定時按[執行_14]作選擇，然後再按[游標鍵_13]右鍵進行多重檔案複製。

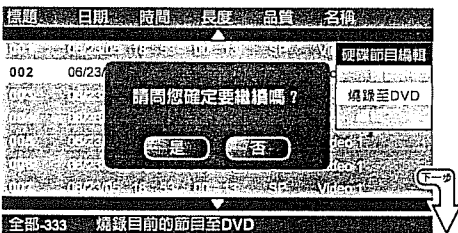

會有提示詢問是否要繼續，選擇[確定]。

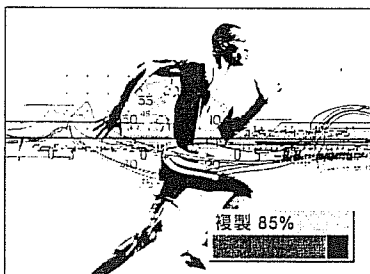

當開始複製時，會顯示目前進度，一旦到100%此進度顯示便會消失，表示複製完成。

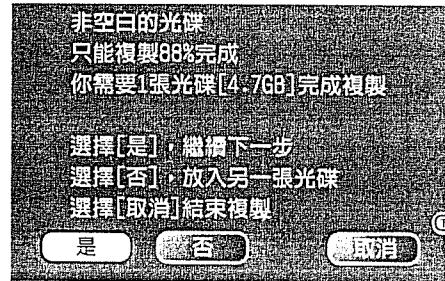

若是碟片空間小於要複製的硬碟檔案，系統將會提示是否要繼續進行。此時選擇[是]將啟動多片複製，或是選擇[取消]放棄執行複製。若是更換成空白的碟片可以複製完成時，選擇[否]。

注意：要進行多片複製前須先估算並準備充足的碟片。

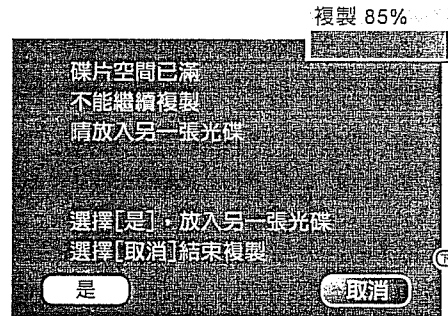

當第一片複製完成，系統會退片並提示更換下一片，此時放入第二片並選擇[是]，系統將接續下一片的複製。或是選擇[取消]放棄執行複製。

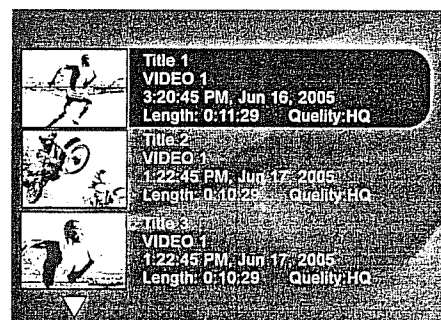

當複製完成，碟片上將出現標題名稱，時間，來源，長度，品質與硬碟內容一樣的標題。



15 錄製媒體編輯功能

14.2 複製至硬碟

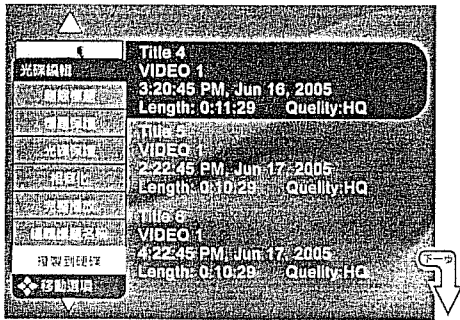

此應用為當想把碟片錄製的內容複製至硬碟上。在碟片標題選單中，按[游標鍵_13]移動選擇框至想要複製的內容，選定後按[編輯_30]，在編輯選項中選擇[複製到硬碟]，按[執行_14]確定，此時系統將把選定的標題複製到硬碟上。

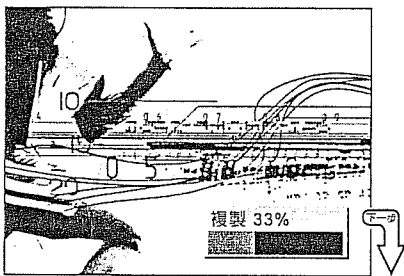

當開始複製時，會顯示目前進度，一旦到100%此進度顯示便會消失，表示複製完成。

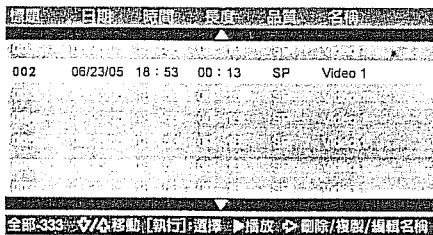

當複製完成，硬碟上將出現標題名稱，時間，來源，長度，品質與碟片內容一樣的標題。

15.1 錄製標題之編輯...刪除，保護，編輯標題名稱

15.1.1 刪除硬碟/碟片標題

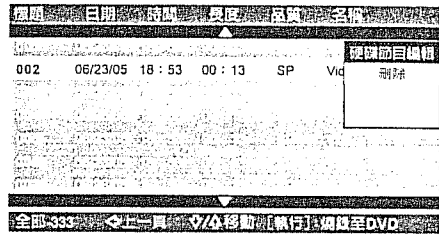

在硬碟錄製選單中，按[游標鍵_13]移動選擇框至想要刪除的標題，選定後按[游標鍵_13]右鍵或[編輯_30]，在[硬碟節目編輯]選項中選擇[刪除]，按[執行_14]可把選擇之標題刪除掉。

提示：可對不同的標題在選定時按[執行_14]作選擇，然後再按[游標鍵_13]右鍵進行多重檔案刪除。



在碟片錄製選單中按[游標鍵_13]移動選擇框至想要刪除的標題，選定後按[編輯_30]，在編輯選項中選擇[刪除標題]，按[執行_14]確定，此時系統將把選定的標題刪除掉。

注意：當按下[執行_14]確定時，系統不會有提示，而刪除之標題將無法復原回來。

15.1.2 保護碟片

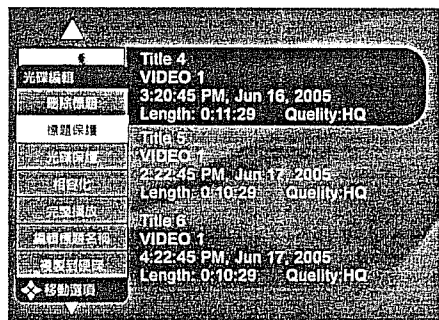

標題保護：保護標題被刪除，更改名稱等編輯動作，但此碟片依然可被格式化。在選單中按[編輯_30]，按[游標鍵_13]選擇[標題保護]，按[執行_14]確定。

光碟保護：保護碟片被格式化，同時保護標題被編輯。在選單中按[編輯_30]+[游標鍵_13]選擇[光碟保護]，按[執行_14]確定。

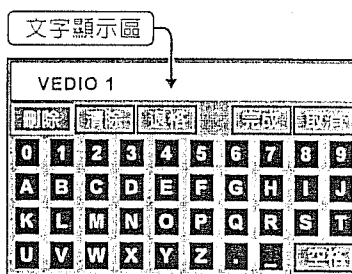
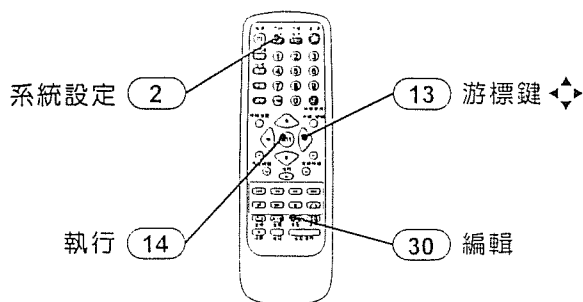

文字顯示區：進入後會出現預設文字

刪除：文字向左刪一格

清除：清除所有的文字

退格：文字向左退一格

鍵盤區：含空格輸入

取消：放棄並離開文字編輯

完成：編輯後按完成，標題名稱便更改成功。

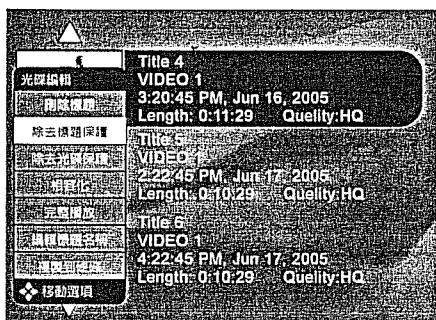

一旦標題被保護，該標題之編輯頁會出現[除去標題保護]，當按[執行_14]確定時會取消保護。
一旦光碟被保護，所有標題之編輯頁會出現[除去光碟保護]，當按[執行_14]確定時會取消保護。

15.1.3 編輯硬碟/光碟錄製標題名稱



在硬碟錄製選單中，按[游標鍵_13]移動選擇框至想要編輯的標題，選定後按[游標鍵_13]右鍵或[編輯_30]，在[硬碟節目編輯]選項中選擇[編輯名稱]，按[執行_14]出現虛擬鍵盤進行編輯。



在碟片錄製選單中按[游標鍵_13]移動選擇框至想要編輯的標題，選定後按[編輯_30]，在編輯選項中選擇[編輯標題名稱]，按[執行_14]出現虛擬鍵盤進行編輯。

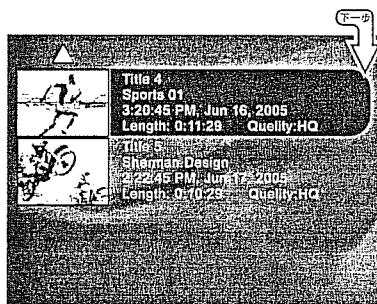

編輯完成，標題文字將改變顯示

提示1：文字顯示有字數限制，當達到最後一個字元時，文字輸入區將無法向下移一格。

15.2 碟片錄製標題內，章節之編輯

...章節數目之加入/刪除/隱藏，更換圖像

提示1：以下功能皆針對碟片錄製標題在播放時的章節編輯，其目的在方便作搜尋、剪接，本身對碟片錄製標題內容並無直接增刪的作用。

15.2.1 加入章節(碟片播放中)

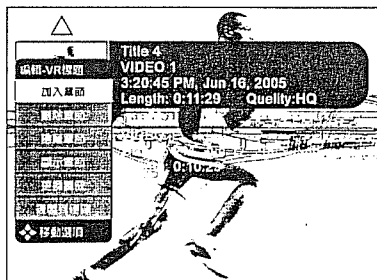

加入章節：可插入一個章節數目，例如原標題有2個章節，當在播放第2個章節時執行[加入章節]，原來第2個章節插入點之後將變成第3個章節。播放時按[編輯_30]進入編輯選單，按[游標鍵_13]→[執行_14]執行此功能。

提示：執行完可在播放時按[系統設定_2]查看章節顯示，會發現多一個章節數目。

15.2.2 刪除章節(碟片播放中)

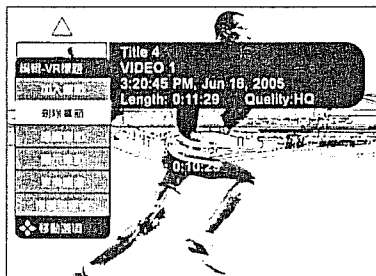

刪除章節：刪除目前播放的章節數，刪除後原片段將合併到前一個章節，例如第1章節有1分鐘，第2章節有2分鐘，刪除第1章節將變3分鐘。

提示：執行完可在播放時按[系統設定_2]查看章節顯示，會發現少一個章節數目。

15.2.3 隱藏章節(碟片播放中)

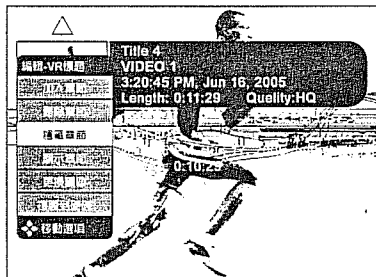

隱藏章節：將某一個章節隱藏住不播放，例如第2個章節被隱藏住，則於下次播放這個標題時當第1個章節播放完，將直接跳至第3個章節播放。

提示1：執行完可在播放時按[系統設定_2]查看章節顯示，會發現在播放時有跳章節的情形。

提示2：參考15.2.4如何播放被隱藏的章節。

15.2.4 完整播放(碟片選單中)

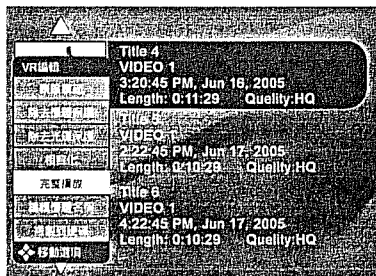

完整播放：當15.2.3隱藏的章節想被播放時必須執行此功能。在碟片錄製選單中按[游標鍵_13]移動至想要完整播放的標題，選定後按[編輯_30]，在編輯選項中選擇[完整播放]，按[執行_14]確定，此時可把所有章節(含被隱藏的章節)播放出來。

15.2.5 顯示章節

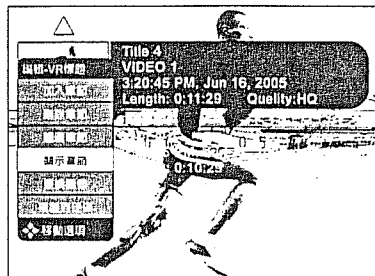

顯示章節：將15.2.3隱藏的章節顯示出來，亦即取消隱藏章節。當被隱藏的章節正在播放時，按[編輯_30]進入編輯選單，按[游標鍵_13]—[執行_14]執行此功能。

提示1：顯示章節一次只能取消一個隱藏的章節，若一個標題內有多個隱藏章節，必須使用多次的顯示章節。

提示2：欲取消前必須先將隱藏的章節播放出來。參考15.2.4 如何播放被隱藏的章節。

15.2.6 更換圖像

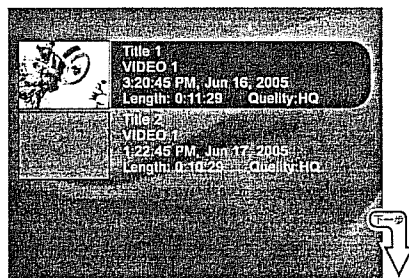

更換圖像：更換碟片標題選單的圖示，此圖像為擷取同一標題內播放過程中的影片內容。

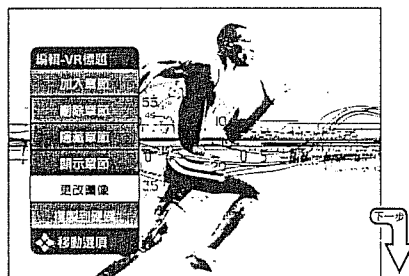

播放時按[編輯_30]進入編輯選單，按[游標鍵_13]選擇[更改圖像]，當播放至想要的圖像時，按[執行_14]執行此功能。

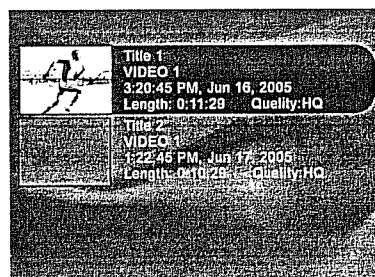

回到碟片標題選單後，原標題圖示將被新的圖像取代。

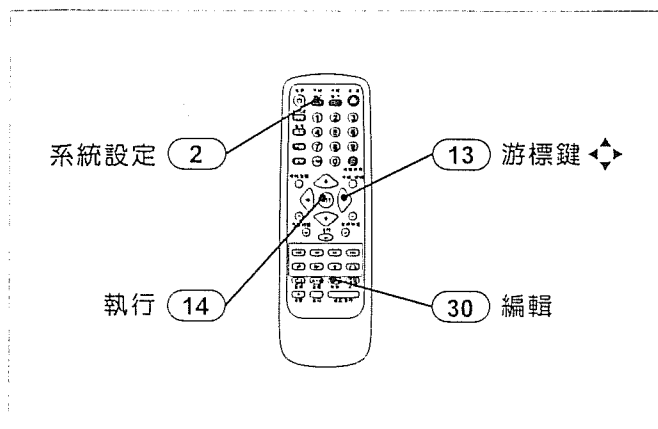

16 可錄式媒體工具

起始化／格式化／封片／硬碟掃描

16.1 碟片相容化

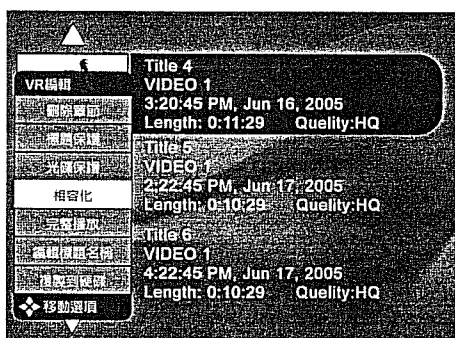

此選項針對15.2碟片錄製標題內，章節編輯所作的執行動作，若要在其它DVD播放器產生作用，必須先作相容化動作。在碟片錄製選單中按[編輯_30]，在編輯選項中選[相容化]，按[執行_14]確定，此時系統會進行資料寫入碟片的動作。

提示1：若此碟片只在本機台播放，則不需作此動作。

提示2：若未作相容化，則原來被隱藏的章節在別的DVD播放器將會被播放出來。

16.2 碟片封片

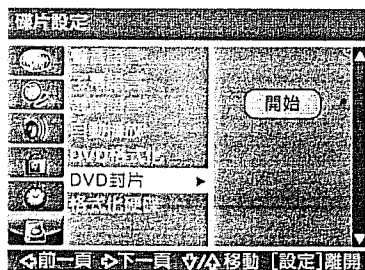

本系統所錄製之碟片內容，若要增加在其它市面上DVD播放器的可讀性，必須先將碟片封片(DVD+R及DVD+RW皆然)使其被當成一般DVD-Video的片子。

提示：對有些具與本系統錄製格式相容的DVD錄放影機，即使不封片也可以進行播放動作(甚至可再錄製及再編輯)。



按[系統設定_2]進入碟片設定→按[游標鍵_13]選擇DVD封片→按[游標鍵_13]選擇[開始]按[執行_14]確定，系統將提示是否要封片，選擇[是]按[執行_14]確定。

注意：封片後的DVD+R將無法再寫入，同時錄製標題選單將沒有可用空間顯示，而DVD+RW則無此限制。

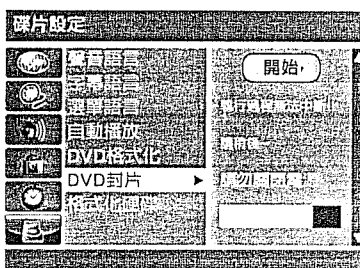

開始時，將會出現進度顯示。

注意：此過程請勿失去電源，否則可能會造成碟片無法讀取(參考[17]異常開機處理)。

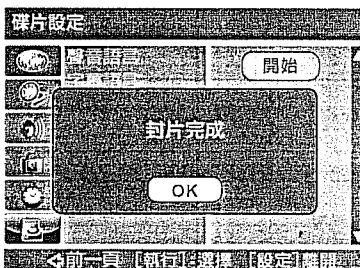

完成時，顯示[OK]，按[執行_14]離開。

16.3 碟片格式化



此選項可把全新的DVD+R格式化或DVD+RW碟片重新抹除變成有100%可用空間的可錄影片子。

格式化提示：只有格式化後的碟片才可進行錄影，若是全新的DVD+R/RW碟片放入機台，系統將自動詢問是否要格式化。



按[系統設定_2]進入碟片設定→按[游標鍵_13]選擇DVD格式化→按[游標鍵_13]選擇[開始]按[執行_14]確定，系統將提示是否要格式化，選擇[是]按[執行_14]確定。

⚠注意：已錄製過的DVD+RW碟片格式化後原內容將無法還原，使用者可使用碟片保護功能防止碟片被抹除(參考15.1.2 保護碟片)。

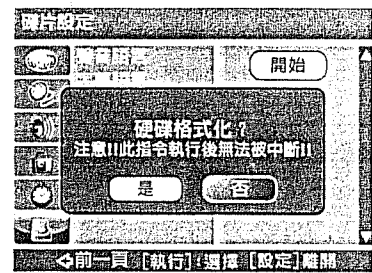

按[系統設定_2]進入碟片設定→按[游標鍵_13]選擇格式化硬碟→按[游標鍵_13]選擇[開始]按[執行_14]確定，系統將提示是否要格式化，選擇[是]按[執行_14]確定。

⚠注意：硬碟並不像碟片有保護功能可防止被格式化，一旦格式化後所有的資料將消失。使用者請時常把重要錄影節目複製到碟片進行備份。

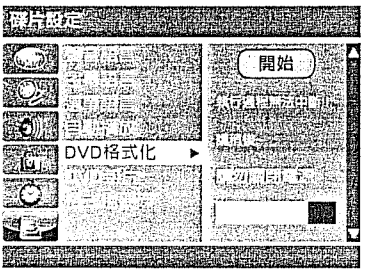

開始時，將會出現進度顯示。

⚠注意：此過程請勿失去電源，否則可能會造成碟片無法讀取(參考[17]異常關機處理)。



開始時，將會出現進度顯示。

⚠注意：此過程請勿失去電源，否則可能會造成碟片無法讀取(參考[17]異常關機處理)。



完成時，顯示[OK]，按[執行_14]離開。



完成時，顯示[OK]，按[執行_14]離開。

16.4 硬碟格式化

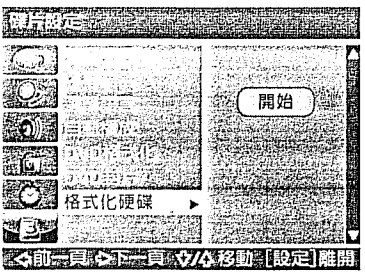

此選項可把硬碟重新抹除及格式化變成有100%可用空間的硬碟。

📌提示：出廠時硬碟已格式化，可直接進行錄影動作。

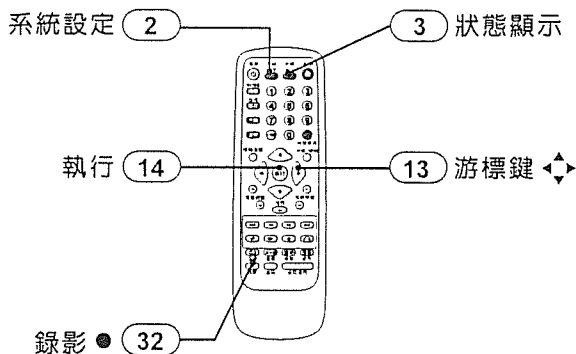

17 自動化及非正常操作處理

螢幕保護程式／異常關機／區碼不符
防拷機制／使用出廠設定值

17.1 螢幕保護程式

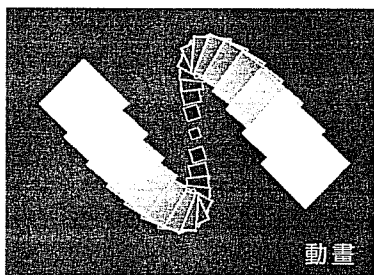

在播放模式中，若畫面靜止時間超過5分鐘，例如播放暫停或停留在靜止選單中，則系統會進入螢幕保護程式。此時按任一鍵可解除並回到正常螢幕。

提示：在來源模式下，不論畫面靜止多久皆不會進入螢幕保護程式。

17.2 異常關機

當錄影至碟片，錄影至硬碟，碟片封片，格式化碟片，格式化硬碟，複製至碟片，複製至硬碟，進行編輯等過程中如遇到電源中斷的現象，重開機後系統將視執行的程度做處理，一般會忽略上次執行的動作，並自動進行還原動作，以確保硬碟及光碟不會造成無法讀取。

17.3 區碼不符

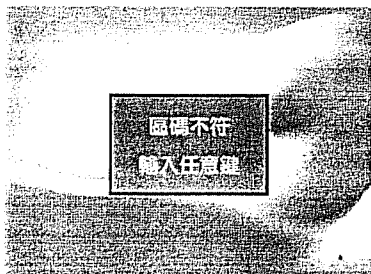

當放入不和本機台相同區碼的片子時，將會出現[區碼不符]的提示，此時按任意鍵離開並按[狀態顯示_3]更換碟片。

17.4 防拷機制

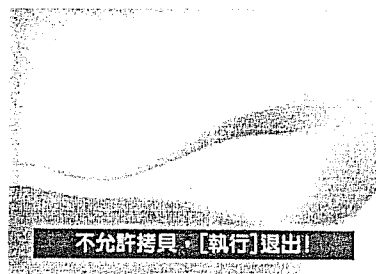

當訊號源具有防拷機制時，按[錄影_32]執行錄影將會出現[不允許拷貝]，此時按[執行_14]離開。

17.5 使用出廠設定值

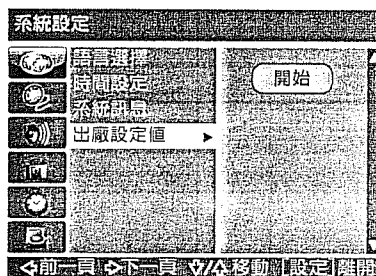

通常使用者不需使用恢復出廠設定值，但如果因為對自行更改系統設定後，造成功能上的問題，例如忘記密碼，此時可使用此功能恢復。

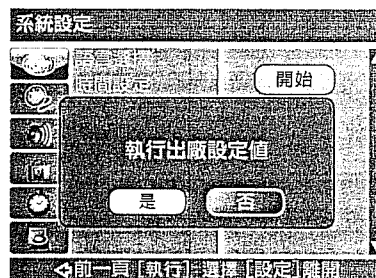

按[系統設定_2]→[游標鍵_13]進入[系統設定]，按[游標鍵_13]移至[出廠設定值]，按[游標鍵_13]右鍵移至[開始]，按[執行_14]確定。此時約過幾秒鐘後，系統將重新啟動並回到起始設定頁。

18 區碼參照表

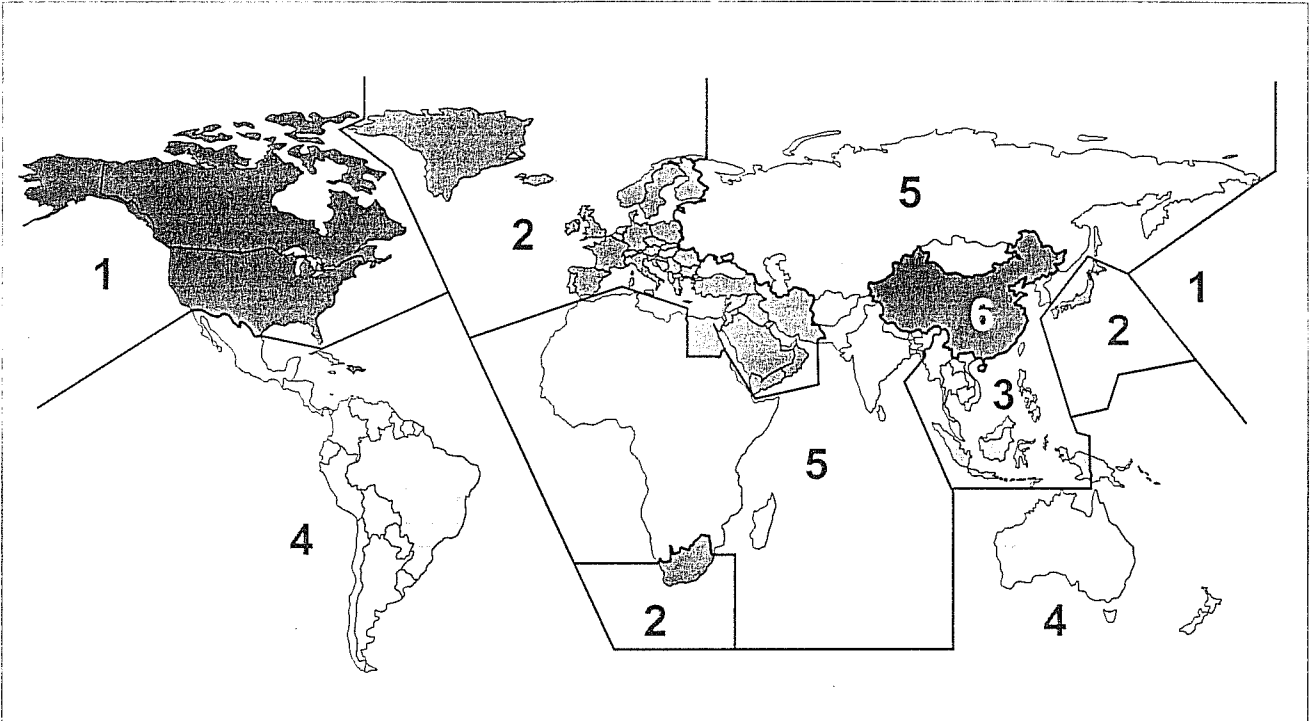

第一區(Region 1)：美國、加拿大、東太平洋島嶼

第二區(Region 2)：日本、西歐、北歐、埃及、南非、中東

第三區(Region 3)：台灣、香港、南韓、泰國、印尼等東南亞國家

第四區(Region 4)：澳洲、紐西蘭、中南美洲、南太平洋島嶼

第五區(Region 5)：俄羅斯、蒙古、印度半島、中亞、東歐、北韓、北非、西北亞一帶

第六區(Region 6)：中國大陸

19 國碼參照表

國碼	國家	區碼	CG	Congo	5	GL	Greenland	2
AD	Andorra	2	CH	Switzerland	2	GM	Gambia	5
AE	United Arab Emirates	2	CK	Cook Islands	4	GN	Guinea	5
AF	Afghanistan	5	CL	Chile	4	GP	Guadeloupe (French)	4
AG	Antigua and Barbuda	4	CM	Cameroon	5	GQ	Equatorial Guinea	5
AI	Anguilla	4	CN	China	6	GR	Greece	2
AL	Albania	2	CO	Colombia	4	GS	S. Georgia	4
AM	Armenia	5	CR	Costa Rica	4	GT	Guatemala	4
AN	Netherlands Antilles	4	CS	Former Czechoslovakia	2	GU	Guam (USA)	4
AO	Angola	5	CU	Cuba	4	GW	Guinea Bissau	5
AR	Argentina	4	CV	Cape Verde	5	GY	Guyana	4
AS	American Samoa	1	CX	Christmas Island	4	HK	Hong Kong	3
AT	Austria	2	CY	Cyprus	2	HM	Heard & McDonald Is.	4
AU	Australia	4	CZ	Czech Republic	2	HN	Honduras	4
AW	Aruba	4	DE	Germany	2	HR	Croatia	2
AZ	Azerbaijan	5	DJ	Djibouti	5	HT	Haiti	4
BA	Bosnia-Herzegovina	2	DK	Denmark	2	HU	Hungary	2
BB	Barbados	4	DM	Dominica	4	ID	Indonesia	3
BD	Bangladesh	5	DO	Dominican Republic	4	IE	Ireland	2
BE	Belgium	2	DZ	Algeria	5	IL	Israel	2
BF	Burkina Faso	5	EC	Ecuador	4	IN	India	5
BG	Bulgaria	2	EE	Estonia	5	IQ	Iraq	2
BH	Bahrain	2	EG	Egypt	2	IR	Iran	2
BI	Burundi	5	EH	Western Sahara	5	IS	Iceland	2
BJ	Benin	5	ER	Eritrea	5	IT	Italy	2
BM	Bermuda	1	ES	Spain	2	JM	Jamaica	4
BN	Brunei Darussalam	3	ET	Ethiopia	5	JO	Jordan	2
BO	Bolivia	4	FI	Finland	2	JP	Japan	2
BR	Brazil	4	FJ	Fiji	4	KE	Kenya	5
BS	Bahamas	4	FK	Falkland Islands	4	KG	Kyrgyzstan	5
BT	Bhutan	5	FM	Micronesia	4	KH	Cambodia	3
BW	Botswana	5	FO	Faroe Islands	2	KI	Kiribati	4
BY	Belarus	5	FR	France	2	KM	Comoros	5
BZ	Belize	4	GA	Gabon	5	KN	Saint Kitts	4
CA	Canada	1	GB	Great Britain	2	KP	North Korea	5
CC	Cocos Islands	4	GD	Grenada	4	KR	South Korea	3
CF	Central African Republic	5	GF	French Guyana	4	KW	Kuwait	2
CD	Congo, Democratic Republic of the	5	GH	Ghana	5	KY	Cayman Islands	4
			GI	Gibraltar	2	KZ	Kazakhstan	5

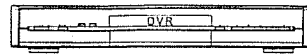

LA	Laos	3	NO	Norway	2	SY	Syria	2
LB	Lebanon	2	NP	Nepal	5	SZ	Swaziland	2
LC	Saint Lucia	4	NR	Nauru	4	TC	Turks & Caicos Is.	4
LI	Liechtenstein	2	NU	Niue	4	TD	Chad	5
LK	Sri Lanka	5	NZ	New Zealand	4	TG	Togo	5
LR	Liberia	5	OM	Oman	2	TH	Thailand	3
LS	Lesotho	2	PA	Panama	4	TJ	Tadjikistan	5
LT	Lithuania	5	PE	Peru	4	TK	Tokelau	4
LU	Luxembourg	2	PG	Papua New Guinea	4	TM	Turkmenistan	5
LV	Latvia	5	PH	Philippines	3	TN	Tunisia	5
LY	Libya	5	PK	Pakistan	5	TO	Tonga	4
MA	Morocco	5	PL	Poland	2	TP	East Timor	3
MC	Monaco	2	PM	Saint Pierre & Miquelon	1	TR	Turkey	2
MD	Moldavia	5	PN	Pitcairn Island	4	TT	Trinidad & Tobago	4
MG	Madagascar	5	PR	Puerto Rico	1	TV	Tuvalu	4
MH	Marshall Islands	4	PT	Portugal	2	TW	Taiwan	3
MK	Macedonia	2	PW	Palau	4	TZ	Tanzania	5
ML	Mali	5	PY	Paraguay	4	UA	Ukraine	5
MM	Myanmar	3	QA	Qatar	2	UG	Uganda	5
MN	Mongolia	5	RE	Reunion	5	UK	United Kingdom	2
MO	Macau	3	RO	Romania	2	US	United States	1
MP	Northern Mariana Islands	4	RU	Russian Federation	5	UY	Uruguay	4
MQ	Martinique (French)	4	RW	Rwanda	5	UZ	Uzbekistan	5
MR	Mauritania	5	SA	Saudi Arabia	2	VA	Holy See	2
MS	Montserrat	4	SB	Solomon Islands	4	VC	Saint Vincent & Grenadines	4
MT	Malta	2	SC	Seychelles	5	VE	Venezuela	4
MU	Mauritius	5	SD	Sudan	5	VG	Virgin Islands (British)	4
MV	Maldives	5	SE	Sweden	2	VI	Virgin Islands (USA)	1
MW	Malawi	5	SG	Singapore	3	VN	Vietnam	3
MX	Mexico	4	SH	Saint Helena	5	Vu	Vanuatu	4
MY	Malaysia	3	SI	Slovenia	2	WF	Wallis & Futuna Islands	4
MZ	Mozambique	5	SJ	Svalbard Islands	2	WS	Samoa	4
NA	Namibia	5	SK	Slovak Republic	2	YE	Yemen	2
NC	New Caledonia	4	SL	Sierra Leone	5	YT	Mayotte	5
NE	Niger	5	SM	San Marino	2	YU	Yugoslavia	2
NF	Norfolk Island	4	SN	Senegal	5	ZA	South Africa	2
NG	Nigeria	5	SO	Somalia	5	ZM	Zambia	5
NI	Nicaragua	4	SR	Suriname	4	ZR	Zaire (Congo)	5
NL	Netherlands	2	SV	El Salvador	4	ZW	Zimbabwe	5

20 操作功能支援列表

	硬碟錄製標題	碟片錄製標題	DVD Video	VCD 1.0/1.1	VCD 2.0 SVCD	CD	CD+G 註3	MP3	WMA	JPEG	Kodac Picture CD 註4	DivX
快進	x2~x100	x2~x100	x2~x100	x2~x16	x2~x16	x2~x16	x2~x16	x2~x16	x2~x16			x2~x16
快退	x2~x100	x2~x100	x2~x100	x2~x16	x2~x16	x2~x16	x2~x16	x2~x16	x2~x16			x2~x16
慢進	x1/2~x1/16	x1/2~x1/16	x1/2~x1/16	x1/2~x1/16	x1/2~x1/16							x1/2~x1/16
慢退	x1/2~x1/16	x1/2~x1/16	x1/2~x1/16	x1/2~x1/16	x1/2~x1/16							x1/2~x1/16
步進	●	●	●	●	●							●
暫停	●	●	●	●	●	●	●	●	●	●	●	●
前跳後跳	●	●	●	●	● 註1	●	●	●	●	●	●	●
重覆單曲/圖				●	● 註1	●	●	●	●	●	●	●
重覆資料夾								●	●			●
重覆章節		●	●									
重覆標題	●	●	●									
重覆全部	●	●	●	●	● 註1	●	●	● 註2	● 註2			● 註2
重覆A-B	●	●	●	●	● 註1	●	●	●	●			
放大	●	●	●	●	●					●	●	
縮小										●		
旋轉										●	●	

註1：此功能必須在設定PBC [關]時才有作用

註2：此功能等同於碟片內容沒有任何資料夾而只有媒體檔案時

註3：CD+G 為複合式CD，碟片上有圖片或動態字幕可同時播放

註4：Kodac Picture CD，即柯達相片碟片，為一種會自動播放的圖檔格式



21 常見問題解釋

● 如何限制/解除播放有級別設定的DVD?

- 按 [系統設定 _2]，進入 [設定] → [保全] → [級別]
 - 選擇比碟片高的級別可解除播放限制，選擇比碟片低的級別可限制播出
 - 當欲更換級別時，會出現密碼對話框，此時請輸入預設密碼 [1234]
- * 設定完成當播放被限制的片子時，有些片子會一開始就要求輸入密碼以繼續觀看，有些片子會在播放到一半才要求輸入。

● 如何刪除不想要的電視頻道?

- 按 [系統設定 _2]，進入設定一視訊一頻道設定
- 選擇想刪除的頻道，按 [執行 _i4]
- 當 [✓] 取消並離開設定，頻道就已刪除

● 播放DVD當覺得影片圖像變寬或變窄時如何處理?

- 按 [系統設定 _2]，進入 [設定] → [視訊] → [螢幕格式]
 - 選擇符合您家中的螢幕尺寸，一般為 4:3，寬螢幕請選 16:9
 - 同時也確認您播放片子的格式選擇是 4:3 或 16:9
- * 當機台選擇 4:3 上下或左右裁切時，對絕大多數的 DVD 片而言效果是一樣的

● 播放Karaoke DVD或VCD時如何切換音樂或人聲伴唱?

- 當播放時，按 [語言 / 音效 _6]，用上下鍵作選擇即可

● 播放硬碟錄製節目時如何回到錄製選單?

- 按 [標題瀏覽 _8] 或 [選單 _11]

● 如何直接跳入硬碟錄製節目的特定片頭?

- 在播放硬碟錄製節目時，按 [狀態顯示 _3]
- 在顯示選單中，選擇標題搜尋
- 選擇特定的標題號碼後按 [執行 _14]

● 如何知道還能錄多久時間?

- 在來源模式中，按 [畫質 _33]
- * 可以按 [光碟 / 硬碟 _12] 來確定不同儲存媒體的可錄容量，當未放置可錄製碟片時，它不會顯示可錄時間

● 如何編輯影片，只想保留其中的部份片段(適用錄影至碟片)?

- 當在播放碟片所錄的節目時，按 [編輯 _30]
 - 例如，想去掉其中一段，此時當想去掉的片頭開始時，執行 [加入章節]
 - 當想去掉的片段到結尾時，再執行一次 [加入章節]
 - 記住此段新增的章節編號，按 [狀態顯示 _3]，在章節搜尋中輸入此章節號碼
 - 當從頭開始播放此段，此時按 [編輯 _30]，執行 [隱藏章節]
 - 以後再播此標題時，會自動跳過所隱藏的章節
- * 此操作只是隱藏片段，並無刪除動作

● 如何一面錄影(至硬碟)又同時播放影片?

- 當正在在錄影至硬碟時，可按 [進 / 退 _4] 放入想要看的片子，此時會開始播放
- 若是機台中已有片子，此時可先按 [光碟 / 硬碟 _12] 切換至碟片，再按 [播放 _20 ▶] 便可播放
- 此時可按 [光碟 / 硬碟 _12] 切換至硬碟，再按 [播放 _20 ▶] 可播放硬碟所錄製的節目
- 在硬碟標題選單中使用上下鍵移至最後一個標題，可觀看目前正在錄影的節目

● 在碟片錄製選單中如何使用編輯功能?

- 在碟片標題選單中，按 [編輯 _30]
- 此時選 [刪除章節]，可把目前的標題刪除
- 此時選 [標題保護]，可使此標題無法被刪除，當選擇後此選項會變成 [取消保護]，可再次選擇取消保護
- 此時選 [碟片保護]，可使碟片無法被格式化，當選擇後此選項會變成 [取消保護]，可再次選擇取消保護
- 此時選 [相容化]，可加強被編輯後的碟片相容性於其它平台上的播放
- 此時選 [完整播放]，可播放此標題所有的章節 (適用於當有章節被隱藏時)
- 此時選 [編輯名稱]，可編輯標題選單的名稱

● 錄製碟片播放時如何使用編輯功能?

- 對正在播放所錄製的碟片中，按 [編輯 _30]
- 選 [加入章節] 此時，會在此播放標題中加入一個章節編號，可以按 [狀態顯示 _3] 查看
- 若選 [刪除章節] 會刪除一個章節編號 (當只有一個章節時將無法刪除)
- 若選 [隱藏章節]，此時會把目前的章節隱藏住
- 若選 [顯示章節]，此時會取消之前隱藏的章節 (必須先用 [完整播放] 把所有的章節播放出來)
- 若選 [更換圖像]，此時會更換碟片標題選單的圖示

● 如何使用慢速播放?

- 播放影片中先按 [暫停 _21 II▶] 暫停
- 再按 [往前 _25 ▶▶]，會以 1/2 的速度慢速播放，再按一次 [往前 _25 ▶▶] 會以 1/4，依此可至 1/16
- 若按 [往後 _24 ◀◀]，會以 1/2 的速度慢倒播，再按一次 [往後 _24 ◀◀] 會以 1/4，依此可至 1/16
- 按 [播放 _20 ▶] 可恢復正常播放

● 如何暫停錄影而跳過不想錄的節目?

- 在錄影中按 [暫停 _21 II▶]，可暫停錄影
- 再按一次 [錄影 _32 ●]，可繼續錄影

● 使用追蹤播放時如何找到特定片段？

- 當按下 [追蹤播放 _34] 時，此時畫面會停在片頭
- 按 [往前 _25 ►]，可快速導覽影片
- 按 [往後 _24 ◀]，可快速倒播影片

● 螢幕顯示不正常或變全黑時如何處理？

- 首先先確認是在來源模式下
- 持續按 [MODE_5]，直到正確的輸出格式出現 (NTSC/Progressive)

● 錄影中如何防止遙控器誤觸而中止錄影？

- 當啟動錄影時，先按下 [系統設定 _2]，再按下 [+100]，此時螢幕會出現 [Keyboard Lock.....]
- 若欲解除，就再按一次 [系統設定 _2] 和 [+100]

● 如何知道目前正在進行複製至碟片或硬碟的動作？

- 當正在進行拷貝動作時，前面板顯示器 [A][B] 會持續跳動，當跳動結束時，表示拷貝動作結束。

● 燒錄出來的片子要在別的機台上播放如何增加相容性？

- 若有使用 [編輯 _30] 作編輯的話，可在碟片標題選單中，按 [編輯 _30] 選擇 [相容化]
- 之後，按 [系統設定 _2]，在 [碟片設定] 選單中，選 [DVD 封片]

● 播放錄製的電視節目時，如何快速跳過廣告？

- 此應用可適用所有播放操作，包括影片及錄製的內容
- 在播放過程中，按 [游標鍵 _13 ►] 右鍵可往後跳 30 秒，按 [游標鍵 _13 ◀] 左鍵可往前跳 5 秒作修正，此方便性的操作最適合應用在想跳固定間隔的影片如廣告。

● 為何碟片錄製標題無法刪除，更改名稱等編輯動作或碟片無法被格式化？

- 檢查是否使用章節保護或光碟保護

● 機台表面有微溫現象正常嗎？

- 機台中有硬碟，光碟及解碼晶片，在操作時皆會釋放熱源，此屬於正常現象，使用者只須注意將本機台置放在正常操作溫度環境下的通風處，並注意不要覆蓋任何物品。

● 需購買多少倍數的空白片？ 使用高倍數的空白片可增加複製速度嗎？

- 對於錄影至碟片之動作，1 倍數以上的碟片都可正常錄影及播放
- 對於複製動作，建議使用 4 倍速以上之碟片，由於複製速度取決於系統傳輸資料的處理過程，對於 4 倍速以上之碟片，在複製過程所花費的時間並無明顯的差異。

● 有支援 DVD-R/RW 碟片或雙層片錄影嗎？有建議使用的光碟片嗎？

- 目前本系統無支援 DVD-R/RW 及雙層片錄影功能
- 市面上大多數的 DVD+R/RW 碟片皆可相容使用，但使用者可參考 < 可錄式碟片支援清單 > 所列示的各種廠牌的光碟片，此碟片為通過測試，穩定度較佳的錄製碟片。

● 播放 VCD 在狀態顯示中有 " PBC " 選項，此功能有何作用？

- 此選項只針對 VCD2.0 格式的碟片，PBC 為 Play Back Control，當設定為 < 開 > 時，播放中將會出現碟片選單讓使用者作選擇。由於播放過程是由碟片控制，所以有許多操作功能將受到限制如跳至上一頁 / 下一頁，重覆功能等。當設定為 < 關 > 時，此時碟片將從第一軌循序播放而不出現選單，許多操作功能將不受限制 (參考操作功能支援列表)

● 碟片錄製的內容可複製至電腦觀看嗎？

- 可以，系統錄製的碟片相容於一般未加防拷機製的 DVD-Video 碟片。

● 錄影時是否可以將廣告的部分跳過不要錄製？

- 目前系統並無此功能，使用者必須在播放中使用廣告跳過 (參考 12.3)，或使用編輯方式將其隱藏起來。