

Panasonic®

使用说明书

松下电冰箱

(家用)

型号 NR-F500TX

型号 NR-F500TH



备忘栏 (填写必要事项可防止遗忘)

购买日期	年 月 日	型 号	NR-F500TX NR-F500TH
销售店名	电话 () -		

松下电器产业株式会社
松下冷机株式会社 冰箱经营单位

525-8555 日本国滋贺县草津市野路东二丁目3番1-2号
日本制造

© 2006 Matsushita Refrigeration Company All Rights Reserved.

M0806-0
AK-K06750
Printed in Japan

使用得当，省电不少

另附保修证

承蒙购买松下电器电冰箱，特此向您表示诚挚的感谢。

● 请仔细阅读本说明书妥为使用。

特别是在使用前，请仔细阅读“安全使用须知”(P.4~5)，确保安全使用。

请仔细阅读本说明书和保修证后妥为使用。阅读完以后要妥善保管起来，以备需要时重读。

美食新生活，时尚新创意。



大量贮存采购的食品以及自己烹调的菜肴，保持鲜美可口。
让您舒适、省时地尽享美食新生活。

特点

■最新开发的上部压缩机方式，增大冷冻室容量！



■光照微冻结
增加氨基酸含量，更加新鲜美味！



■更快、更多地制冰。
急需时可使用“快速制冰”方式！



目录

准备及检查

	页
安全使用须知	4
准备	6
首先，请检查！	8

日常使用方法

巧妙使用方法	10
巧妙使用	14
●各种便利的功能 省电 / 停止制冰 / 调节温度 / -40℃左右的“速冻”/ 急需冰块时的“快速制冰”/ 保持原味的“强力冷冻”	
●冷藏室 / 冰鲜室 置物架高度可调	16
●光照微冻结 & 切换室 根据生活需要进行切换（冰鲜 / 微冷冻 / 冷冻）	17
●果蔬室	18
●冷冻室	19
●制冰室	20

必要时

清扫方法	22
清扫	23
●冰箱内部 ●自动制冰机 储水器 / 供水管 / 制冰盒 / “制冰清洁”	
遇到如下情况时 万一停电时 / 内灯损坏 / 长期外出 / 搬家时	26
发生这种响声或出现这种显示时 / 另售部件	27
故障处理	28
电路图	30
规格 / 保修和售后服务	31

安全使用须知

请务必遵守

为了事先防止对使用人员及其他人的危害、及对财产的损害，对务必遵守的内容进行如下说明。

■本使用说明书使用如下标示区分和说明了忽视标示的内容、进行错误使用时产生的危害及损害的程度。

警告 这一标示栏表示“可能会导致死亡或重伤等”的内容。

注意 这一标示栏表示“可能会仅导致伤害或发生物质损失”的内容。

■本说明书使用如下图画标示区分和说明了务必遵守的内容种类。

 这种标示表示不得进行的“禁止”内容。

 这种标示表示务必执行的“强制”内容。

为了防止受伤及事故

 **注意**

贮存食品时…

-  请勿冷冻瓶装食品。（瓶中液体冻结后发生膨胀，引起玻璃破裂飞散）
- 请勿把食品露出置物架以外。
- 请勿贮存不能放入到门架底部的食品。
- 请勿用湿手触摸冷冻中的食品、容器（特别是金属容器）及冰块。
- 请勿食用变味或变色的食品。恐会因腐败而引发疾病。



为了防止火灾、触电及受伤等



 **警告**

冰箱上部…

-  勿放置物品。否则，受到震动后会掉落伤人。

使用时…

-  请勿吊在冰箱门上或坐在拉出的冰箱门上。



- 勿向机身及冰箱内洒水。
- 严禁擅自打开背面盖。
- 严禁进行拆卸、修理、改造。
- 请勿损伤冰箱机身的冷却电路（机身背面）。
- 请勿将手伸入制冰盒上部的机械部位。
- 制冰没有停止前，不得卸下制冰盒。

-  闻到焦味时，应拔掉电源插头。
- 可燃性气体泄漏时，应进行排气通风。
- 损伤冷却电路（机身背面）时，应进行排气通风，然后联络您购买冰箱的销售店。
- 由于制冷剂中使用了可燃性气体，隔热材料中使用了环戊烷，因此，废弃时，应用妥善的方法加以丢弃。

-  切勿放入易燃物品。
- 请勿贮存药品或学术样品。
- 请勿放入脱臭器等电气产品。
- 请勿在冰箱附近使用可燃性喷雾器。

-  只能使用纯净水制冰。

-  再利用等时，请拆下冰箱门封条，以免幼儿进入玩耍，发生意外。

开闭冰箱门时…

-  不得在其他人触摸冰箱时打开冰箱门。
- 不得把持着抽屉的上部去关闭抽屉。
- 拉出下段抽屉时，应防止碰到脚。

清扫时…

-  请勿过度擦拭金属轨道。
- 请勿将手及脚放入冰箱底部。

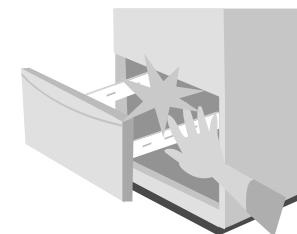

移动及搬运时…

-  在容易受损的地面上铺设保护用的布料等。
- 搬运时要手持搬运把手。



-  请勿横放着搬运冰箱。



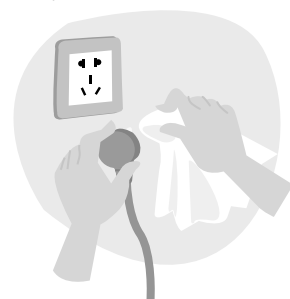

电源插头及电源线…

-  定期用干布擦拭电源插头。





（连续运转的冰箱，电源插头积存灰尘后恐会因湿气等引起绝缘不良，并发生火灾。）

-  单独使用额定电流、交流 220V 的电源插口。
-  以电源线向下的方向，切实把电源插头插到底。
- 清扫时应拔掉电源插头。
- 请勿捆扎电源线。
- 请勿将冰箱接触到墙壁等物体。
- 请勿破损电源插头、电源线。
- 请勿用湿手插拔电源插头。
- 请勿用手拉扯软线的方式来拔掉电源插头。

-  如果冰箱电源线及电源插头损坏，必须由指定的维修店来更换，切勿私自更换。

放置时…

-  请勿放置在易溅到水的地方。
-  在多潮湿的场所使用时，应进行接地及安装漏电断路器。（请联络您购买冰箱的销售店）
-  为了防备地震，应采取防止冰箱翻倒的措施。（P.8 ~ 9）

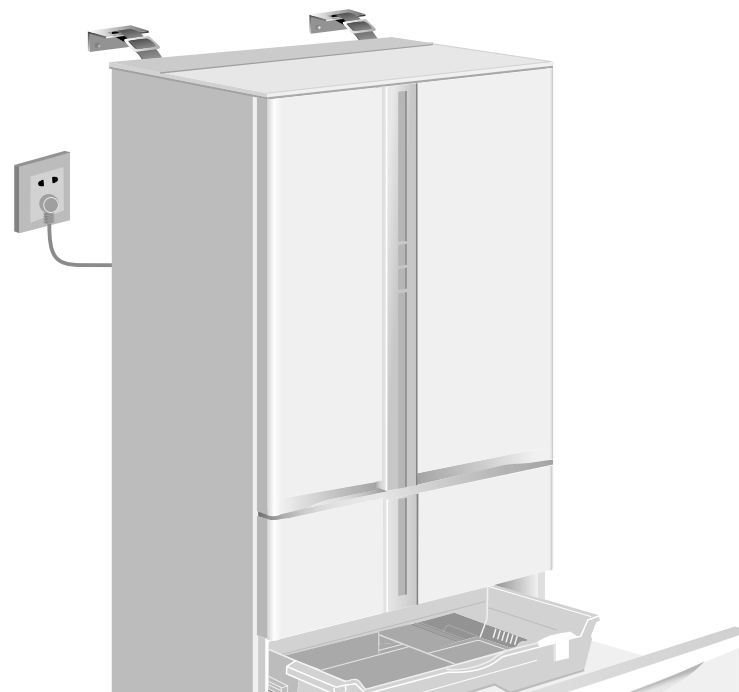

准备

准备

冷却

放入食品及水

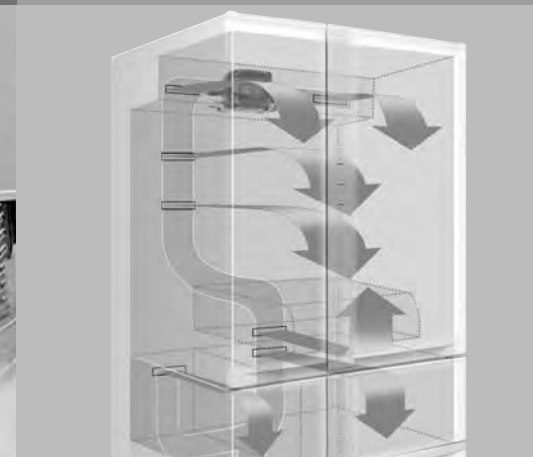
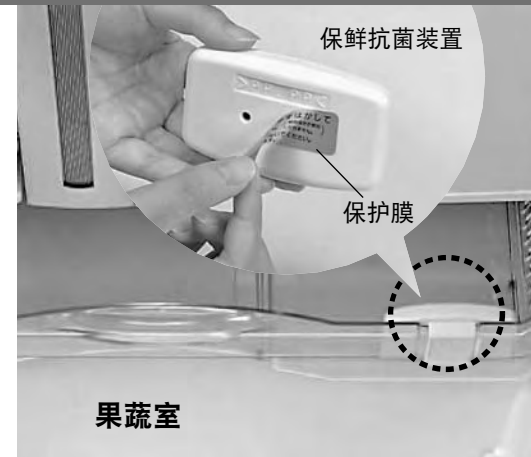

准备

1 放置冰箱

冰箱应放置在下列场所。

- 应放置在远离热气并避免太阳光直射的位置上。
- 应放置在湿气少、通风良好的位置上。
- 应放置在平坦坚固的地面上。
- 应放置在容易清扫电源插头的位置上。
- 应放置在容易清扫电源插头的位置上。
- 应放置在可以确保散热的位置。
(左右 5mm 以上
上部 50mm 以上)

2 固定冰箱

① 卸下前挡板。

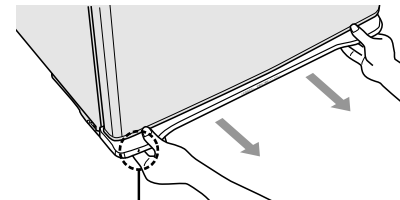

将手指放入左右的“↓”标记的后面, 向前拉出并卸下。

② 向箭头方向旋转调校脚, 放低到贴于地面并固定。
(左右两处)

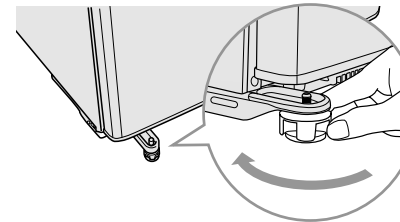

③ 重新装上前挡板。

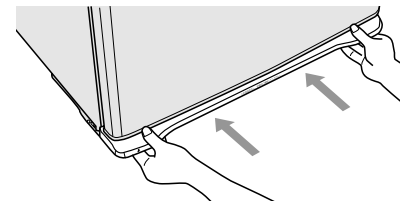

- 没有牢固固定的话, 开闭冰箱门时会发出咯噔咯噔的声音。请固定在平坦水平的地面上。
(这不会影响冰箱的性能)

3 将电源插头插入电源插口



- 安装后立即插入电源插头也可。
- 接通电源后, 冰箱的周围及表面会发热。

4 撕下“保鲜抗菌装置”的保护膜

- 果蔬室通过“保鲜抗菌装置”的效果, 可以长时间保持水果、蔬菜的鲜度。

5 冷却

- 冰箱内的完全冷却, 约需要 4 ~ 24 小时。
- 冰箱内充分冷却后, 开始自动制冰。
- 在充分冷却之前, 请尽量减少打开冰箱门的次数。

6 放入食品及水等

- 制冰时。
(P. 20)

- 拔掉电源插头后, 请间隔 10 分钟以上后再插入。(P. 26)

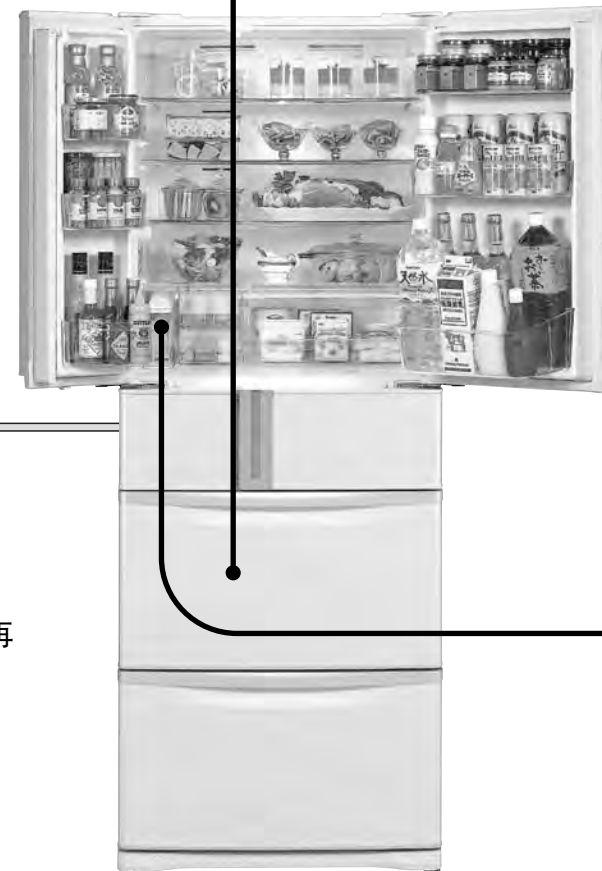

首先，请检查！

☑ 冰箱上部是否放有物品？

在上部压缩机散热的影
响下，会引起发热。

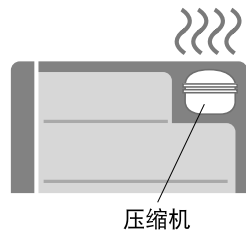

压缩机

☐ 是否放置在下列场所？

- 受到热气或太阳光直射的位置上
(降低冷却能力，浪费电力)
- 潮湿、不通风的位置上
(容易生锈)
- 不稳定倾斜的地面上→地毯、榻榻米、
氯乙烯制的地面物料，请在冰箱下面铺上
坚固的板。(防止发热引起变色)
- 不容易清扫电源插头的位置上
(电源插头积存灰尘后会引发火灾)

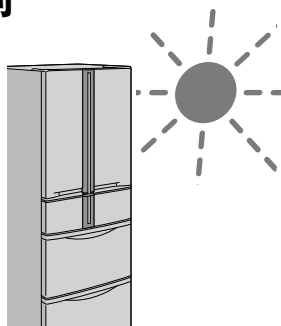

☐ 是否确保散热空间？

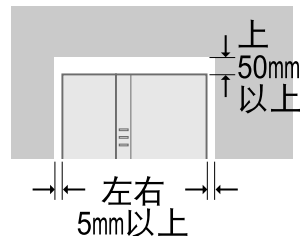

- 背面靠墙。
(有振动声音时
离墙放置)

☐ 是否采取了因地震而翻倒的措施？

将冰箱用防止翻倒
带等与墙壁固定，
防止地震时
发生翻倒。

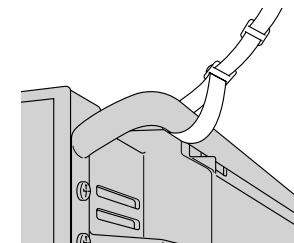

敬请协助

切勿撕下背面的胶纸。

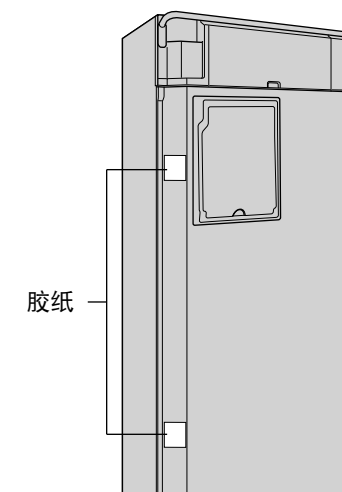

胶纸

会降低隔热性能。
如果已经撕下后，
请将胶带布剪成正
方形贴上。

冰箱内冷却时，请勿多次打开冰箱门。

在充分冷却之前，请尽量
减少打开冰箱门的次数。
(热空气流入后会影
响冷却)

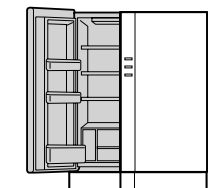

请等待到充分冷却

冰箱内充分冷却后，开始自动制冰。

☐ 是否撕下“保鲜抗菌装置”的保护膜？

撕下保护膜，发挥长时间
保持水果、蔬菜鲜度的
效果。

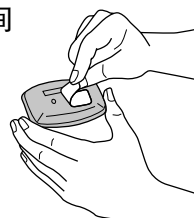

☐ 冰箱或冰箱门是否发生倾斜？

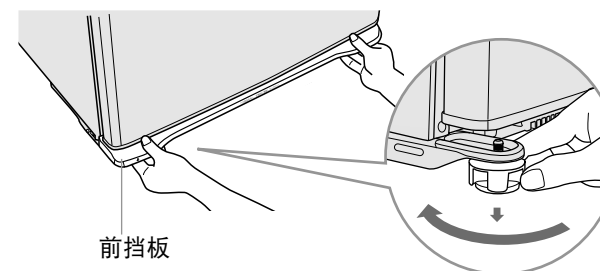

前挡板

倾斜时

- ① 卸下前挡板。
 - ② 向箭头方向旋转调校脚，
分别调节左右的高度至
水平状态。
 - ③ 重新装上前挡板。
- 无法通过调校脚调整成水平状态时，
请使用“调整板”(另售部件)。

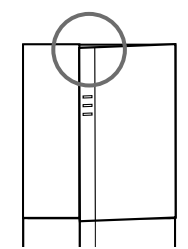

首先，请检查！

巧妙使用方法

如何分类放入食品？

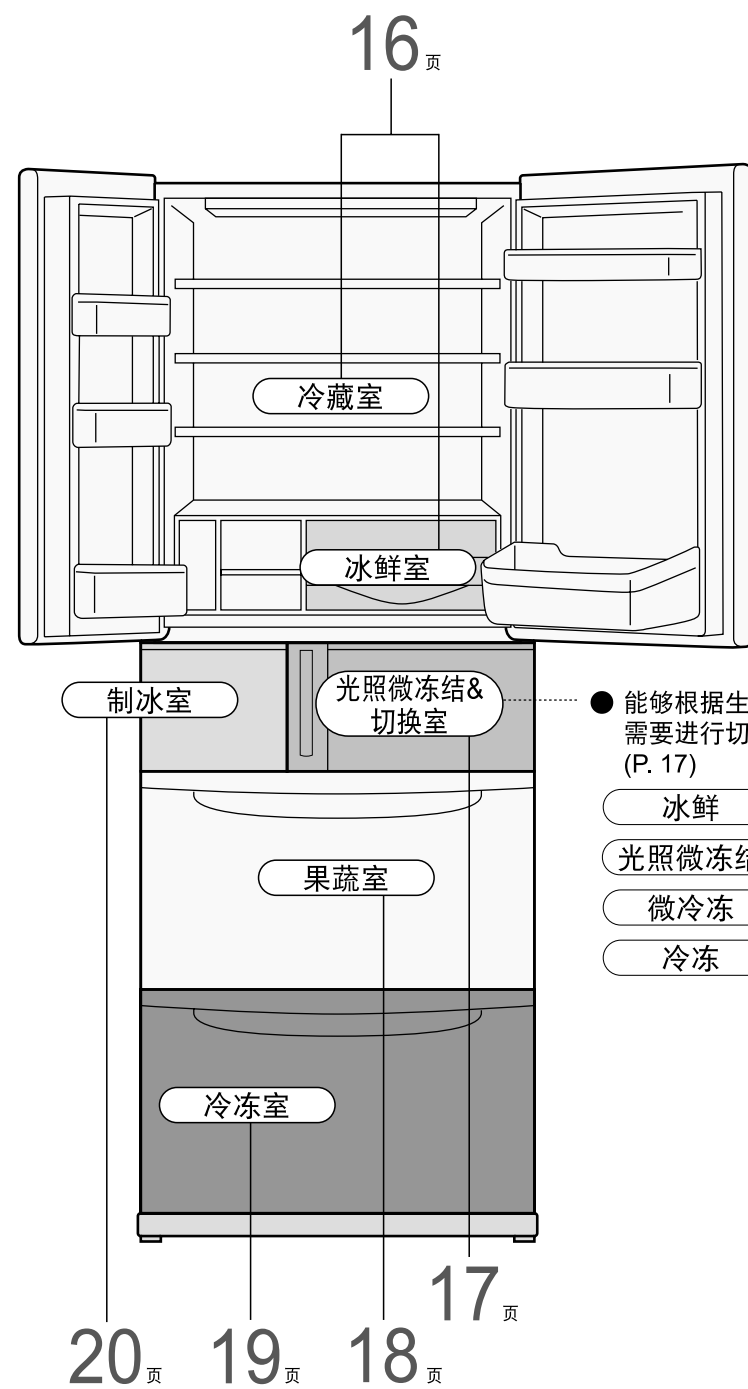

● 能够根据生活需要进行切换。(P. 17)

冰鲜

光照微冻结

微冷冻

冷冻

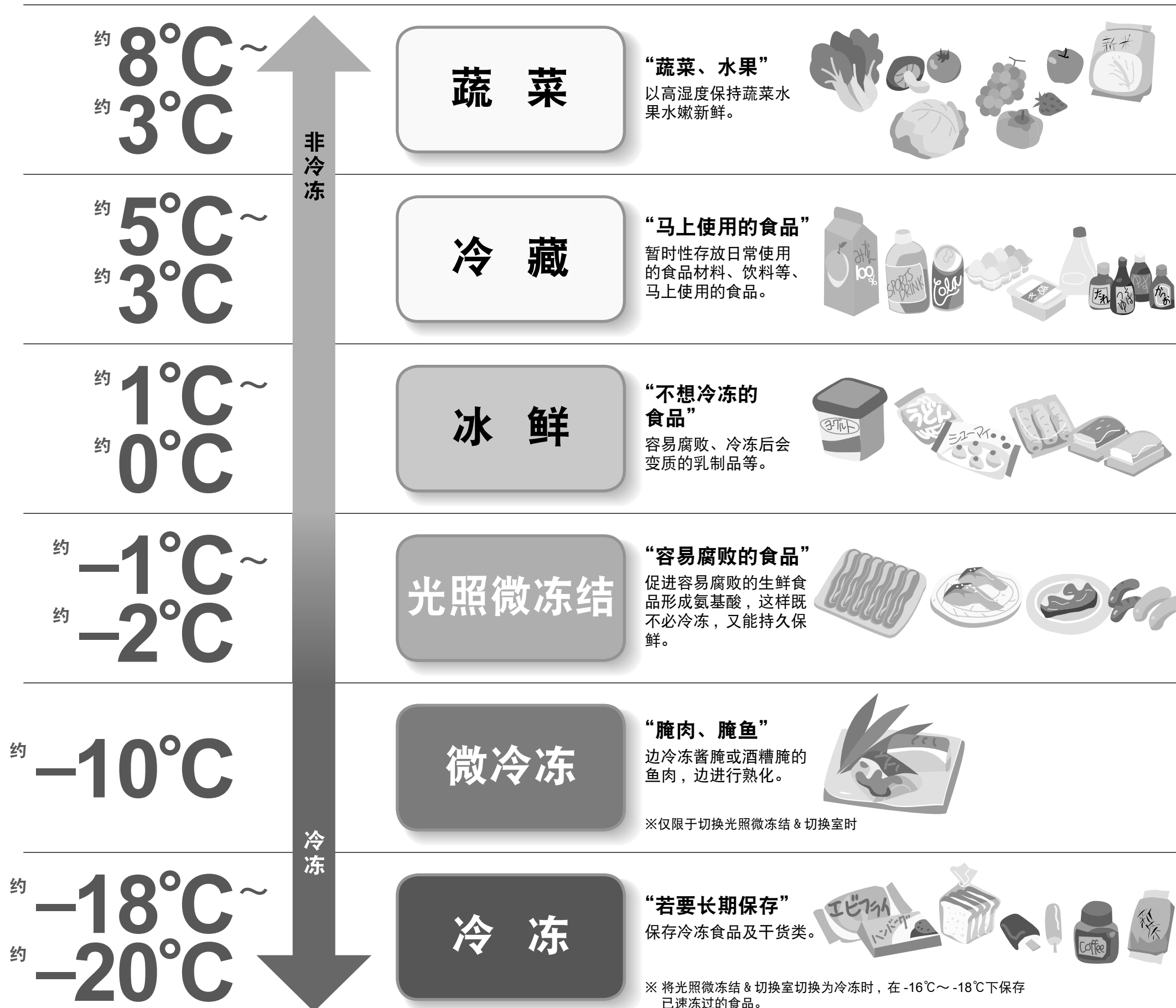

※温度设定在“中”时，会根据实际的使用状态而略有变动。

巧妙使用方法

能够保存多长时间？

	5日	10日	30日	60日
果蔬 (不包覆保鲜膜)	菠菜 (下层) 约5日	青菜 (下层) 约7日	西红柿 (上层) 约10日	
冷藏	肉末 约2日			
冰鲜	肉末 约2.5日	生鲑鱼 约4日	牛肉、猪肉 约3~5日	
光照 微冻结	肉末 约4日	生鲑鱼 约5日	牛肉、猪肉 约7日	
微冷冻		肉末 约2周	生鲑鱼、牛肉、猪肉 约3周	
冷冻		生鲑鱼 约1个半月	面包、 米饭 约2个月	

● 根据贮存之前的鲜度及冰箱的使用状态、冻结方法，保质期不尽相同。
(上表系在周围温度 30℃，各室均设定在“中”，不开闭冰箱门的情况下)



推荐使用密封容器进行保存！

防止冰箱内
发生变色！



· 已切开的柑桔类
(→会使塑料件褪色泛白)

防止串味！



· 葱类及气味强烈的食品
(→周围串味)

食品例	大致时间
三明治	约3小时
生鱼片	约6小时
色拉	约6小时
日式煎蛋卷	约9小时

贮存在冰鲜室内，即使不包覆保鲜膜也可在上表所示的时间内保持鲜美可口。
(根据本公司的口味评价结果)

省电窍门



省电的基本原则
节省冷气！

勿向冰箱内塞入过多的食品

冷气通道被堵塞后，大约会浪费电力 5~15%！在贮存食品之间留出一定的空隙。



勿堵塞冷气的出风口

冷气不流通后，会造成冰箱内难以冷却。确实冷却下来，需耗费更多电力。



(出风口)

尽量减少打开冰箱门的次数

将平时不常用的调味料等集中贮存在单门一侧，可减少冰箱中的冷气逸出。



热的食品冷却后再放入

否则，会造成冰箱内温度上升，还会影响到其他食品的鲜度。



清扫灰尘，保证充分吸气。

请每隔一年清扫一次，确保高效率制冷。
(P. 22)

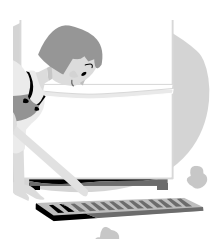

尽量不放入可以不贮存食品

■ 完全可以贮存在阴暗处！

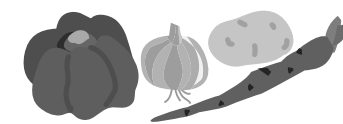

未切割的洋葱、土豆、牛蒡等
(夏季除外)，不必放入。

■ 食用前冷却即可！



未切开的热带水果，过度冷却会变色，而且还会减少维生素含量。

巧妙使用

各种便利的功能

省电时

■ 深夜或出门时

省电



冰箱门打开次数不多时，功率下降，约省电 10%。

停止制冰时

■ 不制冰时或清扫时

停止制冰

(按住 3 秒)

卸下制冰盒清扫前，停止制冰。

- 蜂鸣器鸣响时请勿打开制冰室的冰箱门。(否则，水就会溢出。)

■ 重新开始制冰前、清扫时

制冰清洁

(按住 3 秒)

长期不使用时，不要卸下供水管及制冰盒，直接用水清洗。(P. 25)

平时设定在“中”即可。
想改变制冷方式时，可进行调节。

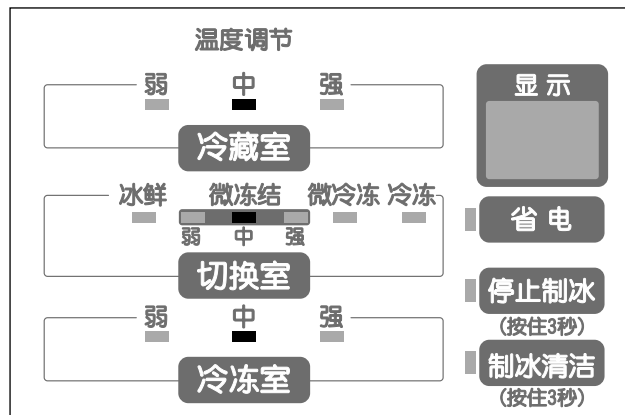

● 按下各室的按钮，即可进行调节。

	冷藏	光照微冻结	冷冻
中	约 3 ~ 5℃	约 -1 ~ -2℃	约 -18 ~ -20℃
弱	提高约 2 ~ 3℃	提高约 1 ~ 2℃	提高约 2 ~ 3℃
强	降低约 2 ~ 3℃	降低约 1 ~ 2℃	降低约 2 ~ 3℃

(表格中的温度为周围温度 30℃、未放入食品、并关闭冰箱门、且运行稳定时的标准温度。根据周围温度、食品的收纳状态、冰箱门的开闭等使用状态，有时温度会不尽相同。)

- 各按钮附近的指示灯点亮时，各种功能发挥作用。
- 想中止或结束时，重新按下按钮，请检查指示灯熄灭。

请注意

- 不能同时设定“快速制冰”及“速冻”。



进行家庭速冻时

速冻

要冷冻剩下的米饭等常温食品时，用约 -40℃ 的冷气*迅速冷冻，保持鲜美味道。

1

在铝制托盘上放置食品。

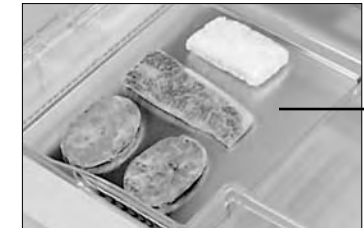

铝制托盘

2

速冻

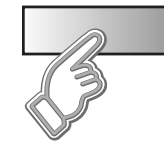

- 最长 2 个半小时后，会自动结束。

- 指示灯闪烁时的状态为正在进行除霜等。除霜结束后，自动开始“速冻”。

* 指的是送风机吹出的冷气温度，周围温度 20℃、不开闭冰箱门的情况下。

提高制冰速度，最快 80 分钟就可制冰。

急需冰块时

快速制冰

1

快速制冰

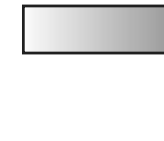

- 约 6 小时后，会自动结束。



- 指示灯闪烁时的状态为正在进行除霜等。除霜结束后，自动开始“快速制冰”。

对冷冻室内进行低于通常温度的制冷。

保持原味时

强力冷冻

1

强力冷冻

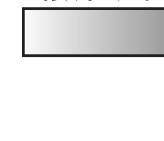

- 解除时，再按一次。



冷藏室

折叠“活动置物架”

■ 只将前半部分置物架推入内侧

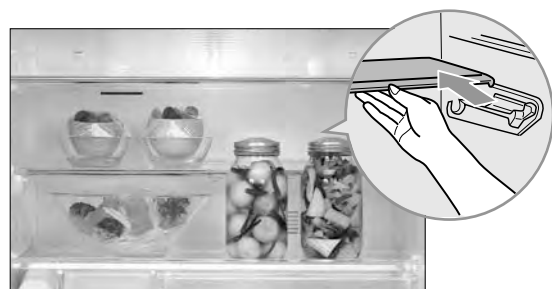

· 抬起，向内侧推，就可以贮存较高物件。

■ 折叠前半、后半部分置物架，并竖立在内侧



· 折叠前半、后半部分置物架并竖立在内侧，就可贮存体积大的物件。

可以改变“置物架”高度位置（限于上部两段）

① 将置物架内侧由下向上推，取下突起，并拉至身前。

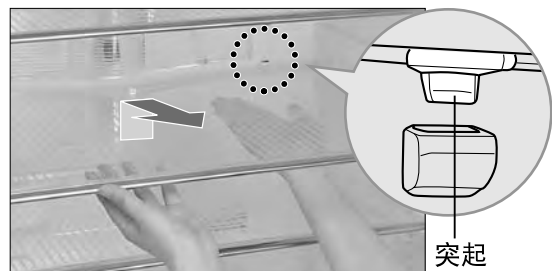

突起

② 按相反的步骤，搁入到需要的位置上。



■ 冰箱门不能完全开启时...

→ 在进行①之前，折叠前半、后半部分置物架并竖立在内侧。
→ 旋转置物架并取出。



可以改变“门架”高度位置（限于左右上段）

① 用单手固定，由下轻轻敲，并向上抬起。



② 换到其他需要的位置上。

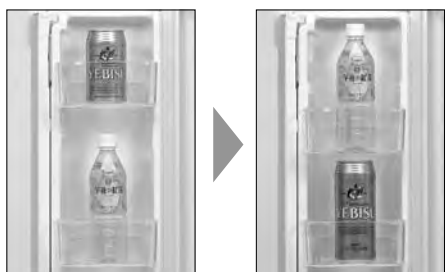

光照微冻结 & 切换室

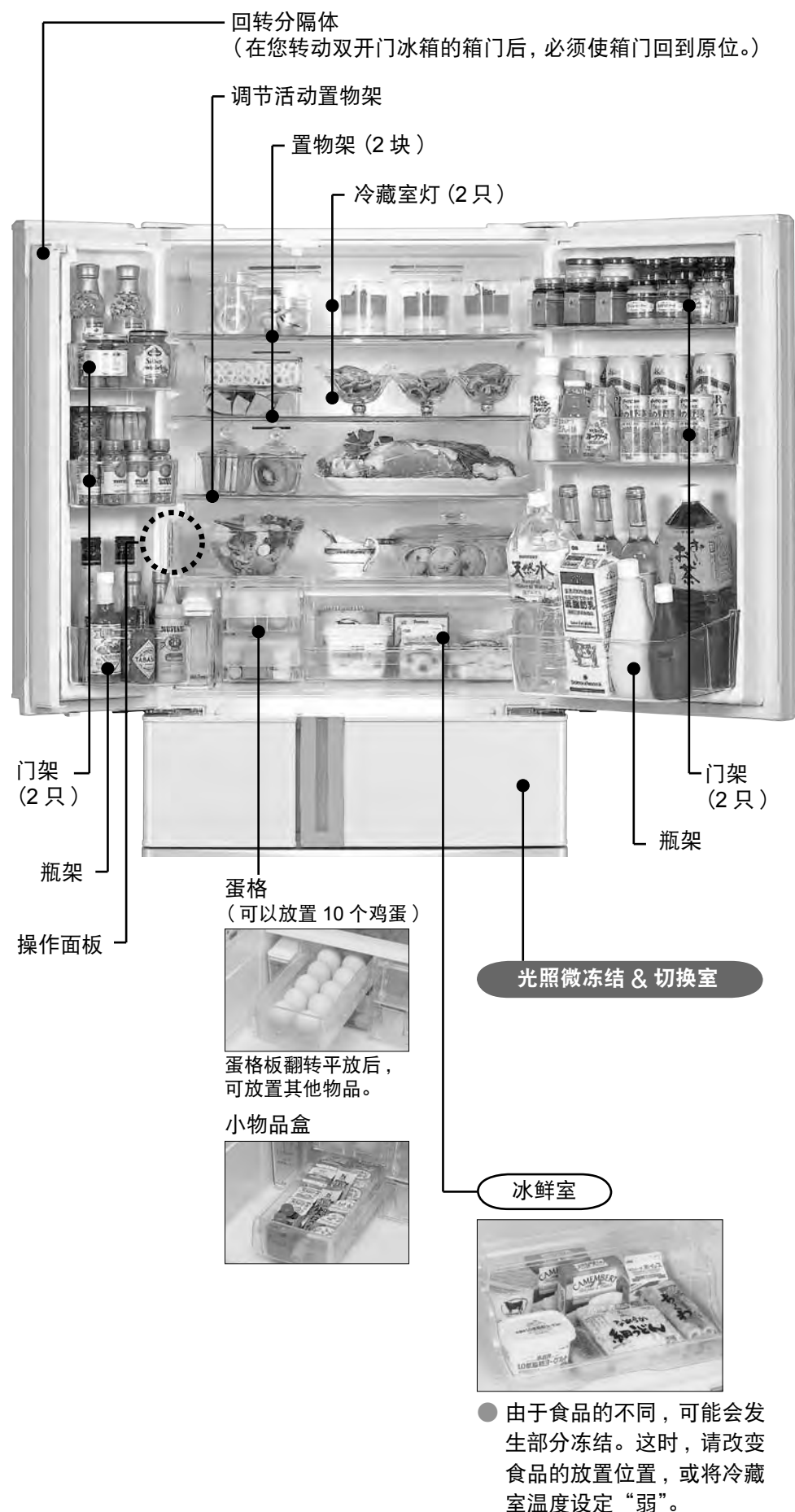

回转分隔体
(在您转动双开门冰箱的箱门后, 必须使箱门回到原位。)

调节活动置物架

置物架 (2 块)

冷藏室灯 (2 只)

门架 (2 只)

瓶架

操作面板

蛋格
(可以放置 10 个鸡蛋)

蛋格板翻转平放后,
可放置其他物品。

小物品盒

光照微冻结 & 切换室

冰鲜室

● 由于食品的不同, 可能会发生部分冻结。这时, 请改变食品的放置位置, 或将冷藏室温度设定“弱”。

光照微冻结 & 切换室

■ 光照微冻结, 可以增加氨基酸含量!



- 根据食品的种类、鲜度、食品的放置方法, 有时效果会不尽相同。另外, 也会发生微冻结。请改变食品的放置位置, 或将温度设定“弱”。(这不属于性能问题。)
- 在进行冰鲜及光照微冻结时, 蓝色 LED 灯点亮。

切换温度时

必要时, 可将光照微冻结切换成冰鲜、微冷冻、冷冻。



■ 用于汇总购买冷冻食品时
“冷冻” (约 $-16^{\circ}\text{C} \sim -18^{\circ}\text{C}$) **
· 即使切换成冷冻设定, 也不会立即达到设定温度。不宜放置冰淇淋, 否则容易溶化。

■ 用于自制腌肉、腌鱼时
“微冷冻” (约 -10°C)
· 边冷冻酱腌或酒糟腌的鱼肉, 边进行熟化。

● 关于冰鲜及光照微冻结的详细说明, 请参阅 (P. 10)。

请注意

- 温度不会马上变化。即使切换成“冷冻”设定, 也不会立即达到设定温度。请在约 15 分钟以后放置食品。
- 切换温度设定时, 请放入适合该温度的食品放入。

巧妙使用

果蔬室

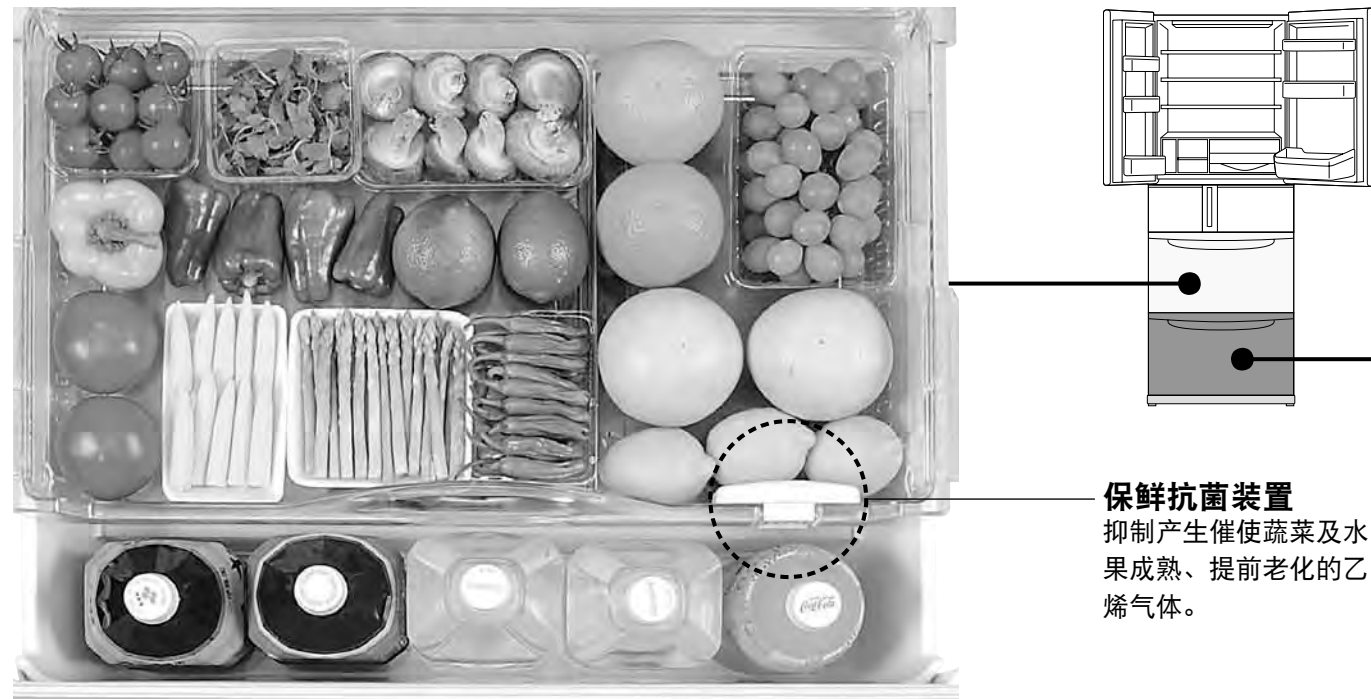

保鲜抗菌装置
抑制产生催使蔬菜及水果成熟、提前老化的乙烯气体。

冷冻室



食品收纳上限线
放置食品超出此红线位置后，会出现难以关门，冷冻状态恶化，结霜等现象。

果蔬室



小物果蔬盒



果蔬室容器

敬请协助

- 由于果蔬室内湿度较高，会出现水滴现象。如果积存水及水滴，请拭除。
- 切过的蔬菜及贮存时间较长等食品等，请包覆保护膜。
- “保鲜抗菌装置”…
 - 不必更换。
 - 请勿洗涤或弄湿。（恐会发生变质。）
 - 请勿嗅。（有刺激性气味。）

蔬菜及饮料都能竖立放置！



建议西红柿及辣椒放置于小物果蔬盒，绿叶蔬菜放置于不易干燥的果蔬室。

冷冻室



冷冻室容器（上）



冷冻室容器

鲜美冷冻的三大诀窍…

1. 请尽量切薄、切小，这样冷冻迅速！
2. 切实密封
3. 不进行重复冻结



■用“速冻”方式可进行家庭速冻。

- ① 食品放置于上段的铝制托盘上。
- ② 按下冷藏室门的“速冻”按钮。

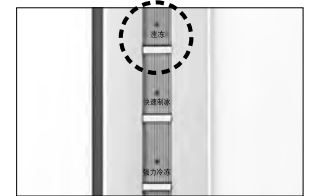

· 通过铝制托盘的热传导效果迅速冷冻食品，保持鲜美原味。

■用“强力冷冻”方式可低温保鲜贮存。

- ① 按下冷藏室门的“强力冷冻”按钮。

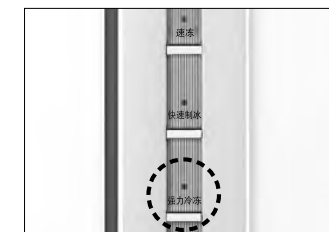

· 整个冷冻室内低温冷却，保持鲜美原味。

· “速冻”或“强力冷冻”设定后，耗电量将比平时多一些。

巧妙使用

制冰室



约2个小时
能够制成冰块!

不过，下列情况
将会延长制冰时间。

- 初次使用时。
(由于冰箱内充分冷却后才开始制冰，因此需要24小时以上才能制成冰块。)
- 当冰箱门开关次数频繁时
- 当一次放入过多食品时
- 冬季等周围温度较低时
- 有停电等情况发生时
- 清洗制冰盒时。(P. 25)



请注意

- 冰满时制冰将自动停止。
下列情况将会无法正确检测。

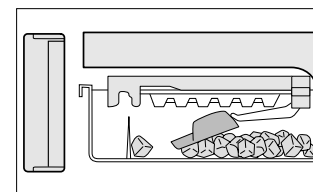

· 冰铲放置在容器中，碰到感应杠杆。

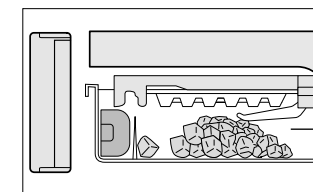

· 冰块堆满，碰到感应杠杆。
(碰到感应杠杆后，停止制冰。)

- 可卸下，用水清洗。(P. 24)

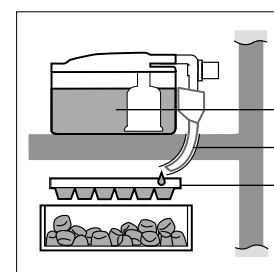

储水器
供水管
扫制冰盒

- 清洗时或长期不需要冰块时，可停止制冰。(P. 14)

敬请协助

- 请勿直接将水放入储冰盒中制冰。
(储冰盒会破裂)
- 只能使用纯净水制冰。
- 请每星期更换一次储水器内的水。

制冰

1 取出储水器



- 当储水器内的水减少到“供水”线时，请补充水。
(请每星期更换一次储水器内的水)

2 放入水 (建议使用纯净水)



- 将水加入至“满水”线。
(加入约1.2升的水)

3 安装储水器 (开始制冰)

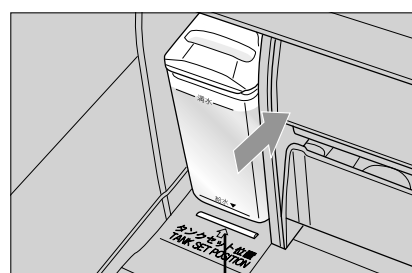

- 确实推入到“储水器安装位置”的箭头内侧。
(如果不充分推入，就无法供水)

■ 想迅速制冰时“快速制冰” (检查储水器内的水)

- ① 按下冷藏室门的“快速制冰”按钮。

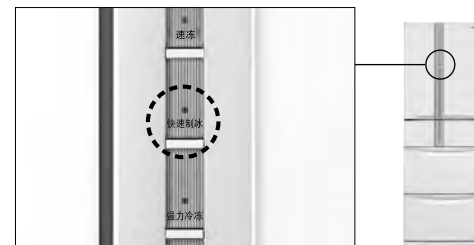

- 最快约80分钟就可制冰。
(6小时后自动恢复到平时状态)
- 不能同时与“速冻”一起使用。
- “快速制冰”设定后，耗电量将比平时多一些。



硬度
100mg/L
以下

这类水…必须细致地清
扫储水器！(P. 24)



矿泉水

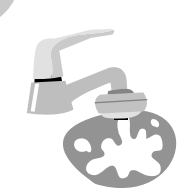

净水器的水



- 如果将使用矿物成分多的水制成的冰放入水中，有时就会出现白色的浮游物(矿物成分)，不过对身体无害。



果汁类



运动饮料



碳酸饮料



热水

- 可能会导致故障、冰块变形、冰块与冰块粘在一起等。

- 制冰室内请勿放入冷冻食品等。

清扫方法

1 一有脏污，立即清扫！

冰箱内的脏污，应在受到冷气影响的冻结前擦拭。特别是食用油会使塑料部件产生裂纹，柑桔类果汁会使塑料部件退色泛白。脏污不易擦拭时，请稀释厨房用洗涤剂（中性），然后浸上温水，拧干后擦拭。



2 经常清扫可卸下的部件...

每星期清扫一次储水器。置物架、蛋格及门架等以每隔3个月一次为标准，卸下用水清洗。



请注意

“保鲜抗菌装置”不能用水清洗。

3 每隔1年清扫一次隐蔽的部件。

积存灰尘后会增大耗电量。吸除积存在电源插口上的灰尘，卸下冰箱底部的前挡板，使用吸尘器吸除粘附在吸入口部分的灰尘。



敬请协助

● 切勿使用如下物品。（损伤表面）



清扫

冰箱内的部件（卸下，清洗）

用柔软的干布擦拭操作面板、冷藏室门的按钮。



门架

从下部抬起

用单手紧紧地拿住，另一只手从底部轻轻敲，并向上抬起。
(固定的较牢固)

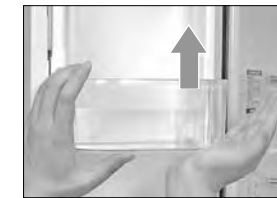
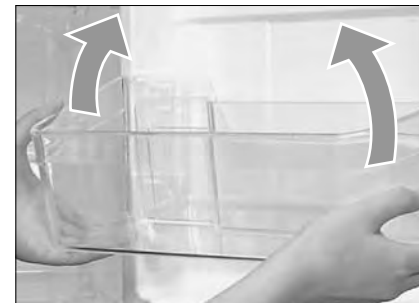

· 较大的门架可左右交互慢慢地抬起。

置物架 / 活动置物架

从内侧向外拉出。

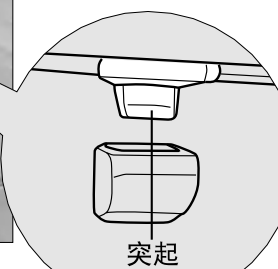
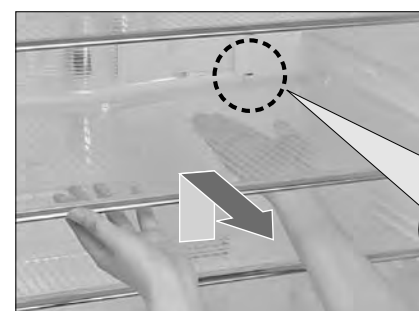

(置物架的左右内侧)
· 向上抬起突起部分向外拉出。

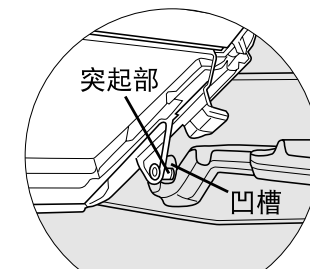

(活动置物架的左右内侧)
· 将前格推入内侧后重叠，向斜上方拉出。

前挡板



向斜上方拉出

· 装回到原来部位时，按相反的步骤用力嵌入，直至发出“咯噔”声。

各室装物盒（制冰室、光照微冻结 & 切换室、果蔬室、冷冻室）

向上取出

将冰箱门全部拉开，向上取出。



· 不易取出时，可将盒子抬至面前，向斜上方拉出。

敬请协助

● 冰箱抽屉轨道与本体轨道接触面涂布了符合食品卫生法要求的润滑剂，清扫时请勿擦拭润滑剂。

敬请协助

● 果蔬室内的“保鲜抗菌装置”不能用水清洗。（可卸下）

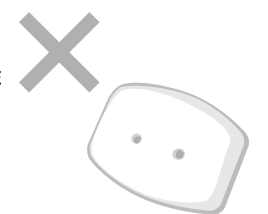

清扫

自动制冰机



制作清凉爽口冰块的秘诀是
每星期用水清洗一次！
(不得使用洗涤剂)

储水器

每星期一次

① 卸下盖子，并卸下滤水容器。



③ 用水清洗。

② 从内侧卸下边缘的胶垫。



净水过滤器

每星期一次

① 按箭头方向旋转，卸下滤水容器的卡爪。



③ 用水清洗滤水容器，装上净水过滤器。

● 净水过滤器以约3年为标准进行更换。

② 向外拉容器盖的把手部，并卸下。用水轻轻地清洗净水过滤器。

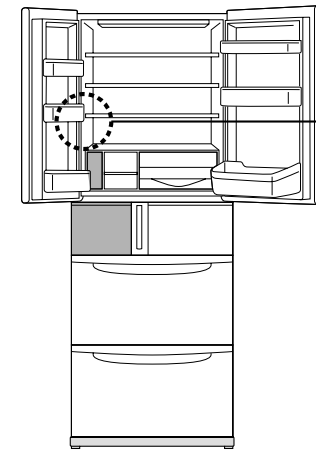
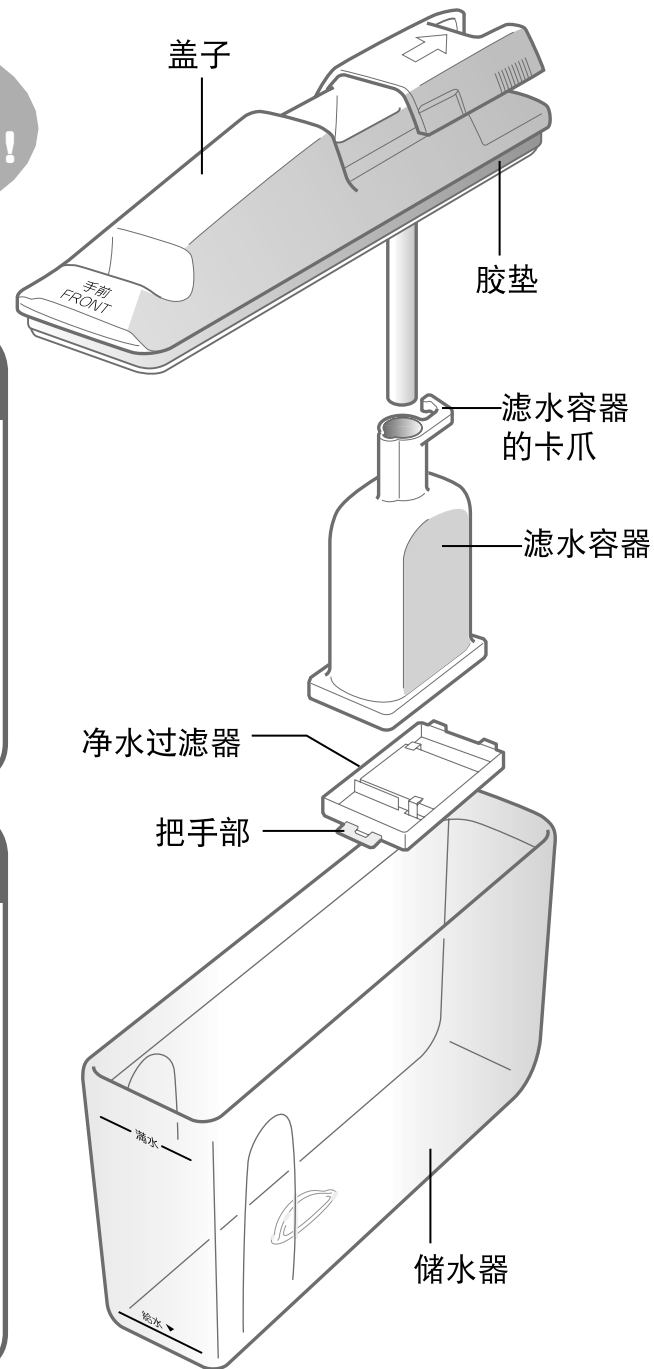

开始使用时或长期没有制冰时，进行“制冰清洁”

水从储水器流出，可不卸下供水管及制冰盒的状态下水清洗。另外，在制冰过程中也可把水倒尽和把冰块全部取出，十分便利。

1 清除制冰室的冰块，放回储冰盒。



· 用水清洗后，水会流入储冰盒。(水会从储冰盒溢出)

2 向储水器加入新的水。



3 按下“制冰清洁”按钮约3秒钟，直到蜂鸣器鸣响为止(约3秒钟)

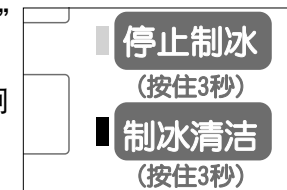

· 开始用水清洗。(蜂鸣器鸣响，“制冰清洁”指示灯闪烁)
· 约2分钟后自动结束，重新开始制冰。(蜂鸣器停止鸣响，指示灯熄灭)

4 蜂鸣器停止鸣响后，放掉储冰盒的冰块和水，放回储冰盒



· 放掉后再放回前，用干布擦清储冰盒内的水滴，然后再放回。

敬请协助

● 切勿使用刷子、研磨粉等容易造成损伤的物品。(水会溢到冰箱内)

请用流水轻轻地清洗。



不得擦拭制冰盒(会造成冰块粘在制冰盒上，不易取下)

供水管 (冷藏室内)

每年一次

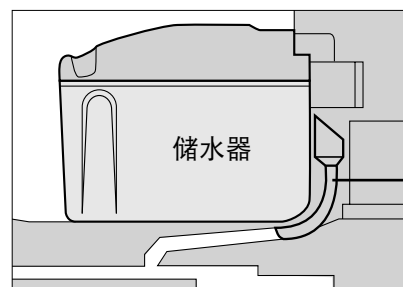

供水管

■ 卸下，用水清洗

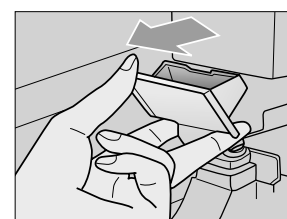

将手指放入供水管的下面，略向上抬起，取出。

■ 安装

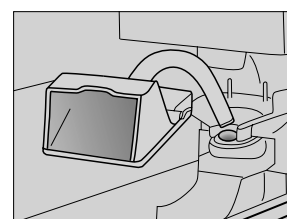

将管的前端放入孔中，并轻轻嵌入。

制冰盒 (制冰室内)

每年一次

■ 卸下，用水清洗

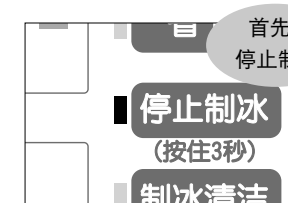

① 按下“停止制冰”按钮(直到蜂鸣器鸣响为止)

首先，停止制冰



② 向上推绿色的取下控制杆，拉出制冰盒。

■ 安装



① 安装制冰盒。



② 按下“停止制冰”按钮，检查指示灯熄灭。

重新开始制冰

遇到如下情况时

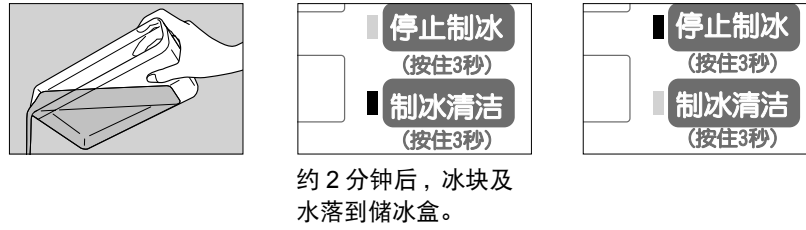
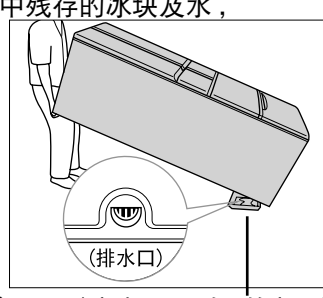
遇到如下情况时	请采取相应的措施
停电时	<ul style="list-style-type: none"> ● 请减少开关冰箱门的次数，并避免保存新的食品。（“速冻”“快速制冰”“强力冷冻”及“停止制冰”“省电”被中止）
拔掉电源插头后	<ul style="list-style-type: none"> ● 请间隔 10 分钟以上后再插入。（如果立即插入，就会对压缩机造成多余的负担，可能导致故障等。）
内灯损坏	<ul style="list-style-type: none"> ● 如果内灯损坏，必须由指定的维修店来更换，切不要私自更换。
长期不使用冰箱时	<ul style="list-style-type: none"> ● 取出冰箱内所有可卸下的部件，进行清扫。 <ol style="list-style-type: none"> ① 拔掉电源插头。 ② 清扫冰箱内部及制冰机。（P. 22 ~ 25） ③ 打开冰箱门，干燥 2 ~ 3 天。
长期不使用自动制冰机时	<ul style="list-style-type: none"> ● 清除制冰过程中残存的冰块及水，停止制冰，进行清扫。 <ol style="list-style-type: none"> ① 倒掉储水器的水。 ② 按下“制冰清洁”按钮。（3 秒钟） ③ 按下“停止制冰”按钮。（3 秒钟）  <p>约 2 分钟后，冰块及水落到储冰盒。</p> <ol style="list-style-type: none"> ④ 放掉储冰盒残存的冰块和水。
搬家、移动或搬运时	<ul style="list-style-type: none"> ● 取出冰箱内所有可卸下的部件，清除制冰过程中残存的冰块及水，然后由 2 人以上进行搬运。 <ol style="list-style-type: none"> ① 取出食品，倒掉储水器的水。 ② 按下“制冰清洁”按钮约 3 秒钟。（P. 25） ③ 卸下前挡板，升高调校脚。 ④ 卸下防止翻倒带。 ⑤ 拔掉电源插头。 ⑥ 排水口下面垫上毛巾，上面放置盛水用高度 2cm 以下的容器（罐盖等）。 ⑦ 向后方倾斜，从冰箱背面下部的排水口放水。（高度 2cm 以下的容器） 

发生这种响声或出现这种显示时

冷藏室、制冰室、冷冻室的
冰箱门开着！

同时“显示”



（交互显示 U 与 10）

变成店铺显示用的演示模式。
（停止了冷却运转）

1 分钟后	噼 - 噼 -
3 分钟后	噼 - 噼 -
5 分钟后	噼 - 噼 - 的连续音

显示部



温度调节：弱 中 强

显示：10

冷藏室

- ① 打开冷藏室、冷冻室、制冰室门。
- ② 按下冷藏室门的“强力冷冻”按钮 10 秒钟。（显示消失）
- ③ 关闭冷藏室、冷冻室、制冰室门。

发生异常时

（交互显示 H 与数字）

发生异常时

- ① 按下操作面板的“冷藏室”按钮 5 秒钟。（显示消失）

再次出现相同显示时，请联络您购买冰箱的销售店。

■ 由于制冷剂中使用了可燃性气体，隔热材料中使用了环戊烷，因此，废弃时，应用妥善的方法加以丢弃。

另售部件

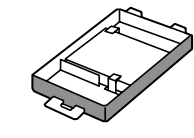

储水容器用
净水过滤器 (P. 24)

● CNR MJ-107220

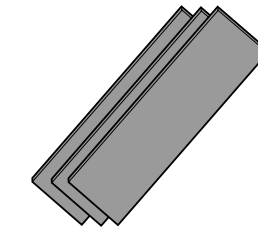

调整板
套板件 (P. 9)

● CNR 79-338120

遇到如下情况时 / 发生这种响声或出现这种显示时 / 另售部件

故障处理

首先，检查下列情况后仍然有异常时，请立即与客户咨询服务中心联系。

完全不冷却！

- 操作面板是否有  显示？ (P. 27)
- 从开始使用到冰箱内充分冷却，需要 4 ~ 24 小时以上。
- 电源插头是否被拔掉？断路器是否关闭？

不制冰、制冰量少！

- 由于冰箱内充分冷却后才开始制冰，因此需要时间（有时需要 24 小时以上）
- 是否进行了正确安装？ (P. 20, 24 ~ 25)

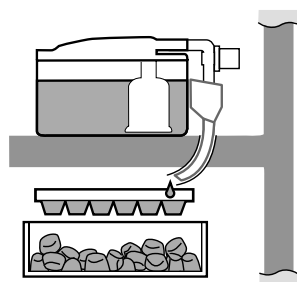

- “停止制冰”灯是否点亮？ (P. 14)

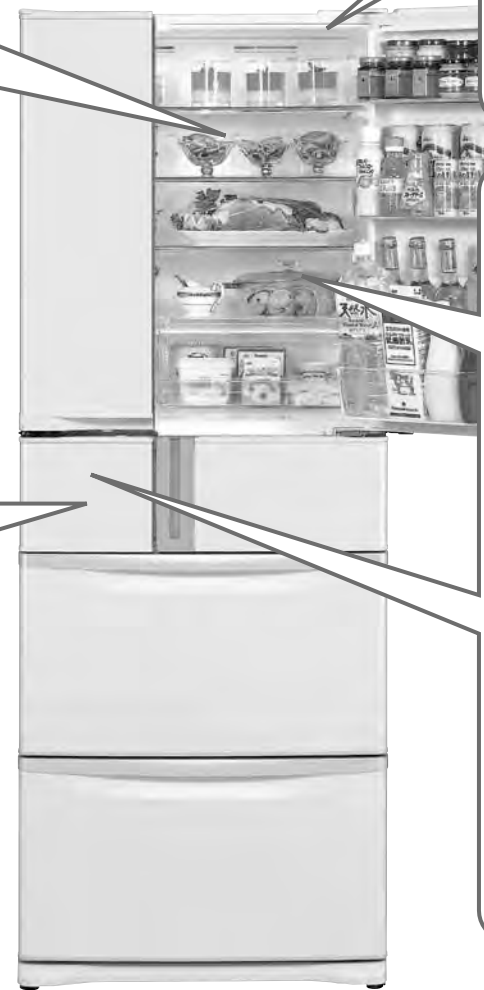

冰箱上部发热！

- 机械室需要散热。(P. 8)

冰箱本体表面发热！

- 在潮湿的夏季等情况下，特地升高冰箱本体表面的温度，防止冰箱表面出现凝露。

冰箱内有异味！

- 是否未密封就放入了气味强烈的食品？ 
- 有时异味会附着在冰箱内。→ 请用浸上温水，拧干后的软布擦拭冰箱内部。

冰块有异味！

- 是否每星期清扫一次？ (P. 24)
- 清洗时是否使用了洗涤剂、挥发油及漂白剂等？
- 净水过滤器是否变旧？ (P. 24)
- 其他间室内是否放入了气味强烈的食品，串味到冰块？

遇到如下情况时

冰块形状不正常

- 请检查下列内容
- 呈突起状 → 这是由于制冰盒的水路部分冻结引起的。
 - 变圆或粘在一起 → 是否长期处于贮冰的状态？ (冰块会因升华现象变圆或粘在一起)
 - 较小 → 储水器无水时，有时会形成小冰块。

冰块内部不冻结

- 冷冻室的温度调节是否设定成“弱”？ → 将冷冻室的温度调节设定成“中”或“强” (P. 14)

遇到如下情况时

有噪音

- 请检查下列内容
- 是否设置在坚固的地面，没有出现倾斜？ (P. 6)
 - 盆等是否掉落在冰箱周围，震动后发出响声？

发出异常响声

- “噗噗” → 冷媒（气体）流过冷却装置内的声音。
- “滋滋” → 运转过程中或停止时，除霜加热器发出的响声。
- “嗡嗡” → 风扇的运转音。
- “喀嗒喀嗒”、“喀嚓” → 电气部件或制冷剂（气体）调节阀运行时发出的响声。
- “啪嚓”“咯噔” → 根据温度变化，部件吱吱作响的声音。
- 响声忽高忽低，这是由于配合温度变化进行高速运转造成的。

持续有响声

- 压缩机持续运行着，属于正常现象。

不能完全冷却

- 前挡板是否因灰尘等堵塞？ (P. 22)
- 温度调节是否被设定成“弱”？ → 将温度调节设定成“中” (P. 14)
- 是否因食品等而堵塞了冷气吹出口？ (P. 13)
- 阳光是否直射冰箱，附近是否放有发热器具？ (P. 8)
- 周围的空隙是否充分？ (P. 8)
- 是否放入热食品、频繁开关冰箱门、或过度放入食品？

过度冷却、结冰

- 温度调节是否设定成“强”？ → 将温度调节设定成“中” (P. 14)
- 周围温度是否在 5℃ 以下？ → 将温度调节设定成“弱” (P. 14)
- 水分较多的食品是否放置在吹出口的下面或放置在冰鲜室内？
- 光照微冻结 & 切换室的设定是否正确？ (P. 17)

结霜及结露

- (冷冻室 / 冷藏室)
- 湿度高时、长时间开门时、开关冰箱门次数多时，会出现这种情况。
- (果蔬室)
- 这是因为为了防止蔬菜的干燥、持久保鲜，而保持室内高湿度的缘故。
- (冰箱外侧)
- 湿度高时，连续使用“速冻”或“强力冷冻”后会出现结露。 → 请使用干布擦拭。

刚关冰箱门后再打开时感觉沉重，发出吱吱、咯嗒声音

- 这是因为进入冰箱内的空气急速冷却，压力暂时比冰箱外低，感觉到被拉向内侧。
- 用力关闭冰箱门时，或地面不稳定时，冰箱可能会摇晃，并发出咯噔声音。请铺上调整板等，防止冰箱发生摇晃。(P. 6)

电路图

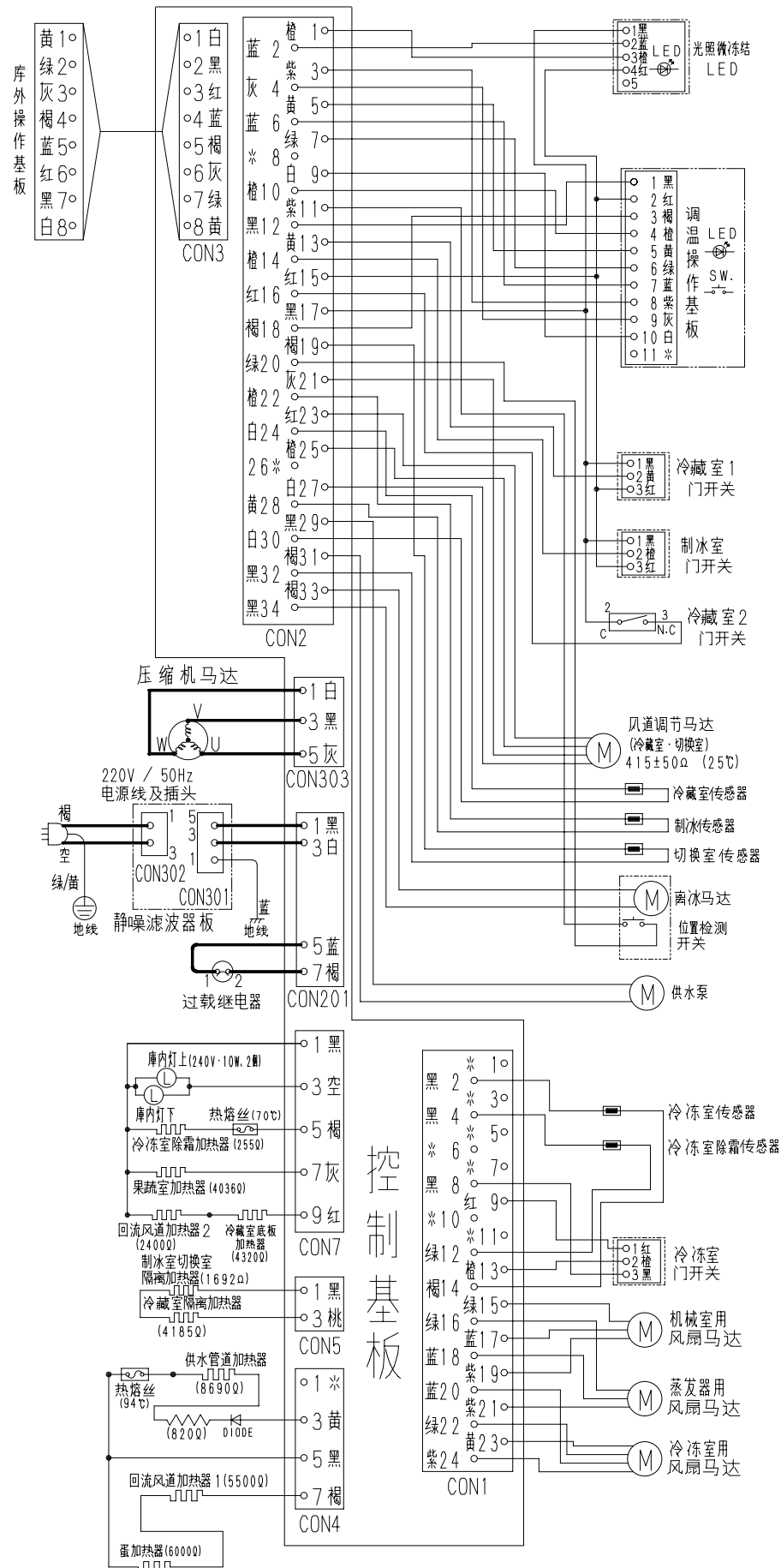

规格

商品名称	电冰箱
型号	NR-F500TX / NR-F500TH
气候类型	ST
防触电保护类别	I类
总有效容积	408L
冷冻室容积 (浅 + 深)	77L
冷藏室容积	232L
切换室容积	22L
果蔬室容积	77L
额定电压	220V ~
额定频率	50Hz
冷冻能力	6.5kg / 24h ※ 1
额定电流	1A
灯的最大额定输入功率	10W × 2
除霜输入功率	200W
耗电量	1.70kWh / 24h ※ 2
能源效率等级	4级
制冷剂及装入量	R600a / 70g
噪声值 (声功率级)	38dB(A)
发泡剂	环戊烷
重量	95kg
外形尺寸 (宽 × 深 × 高)	685mm × 683mm × 1,798mm

※ 1 标示 24h 的冷冻能力：冷藏室温度调节器“弱”，冷冻室温度调节器“强”。

※ 2 标示 24h 的耗电量：切换室温度调节器“微冻结 - 中”。

本产品执行 GB/T8059.4-93, GB4706.13-2004 等标准

注：本产品说明书内容如有变动恕不另行通知

保修和售后服务

■ 保修证 (另附)

务请您从购买的销售店确认保修证并填写清购买日期、销售店名、仔细阅读完以后妥善保管起来。

保修期限：自购买日起整机一年，
主要部件三年。
制冷系统保修五年。

■ 当您委托修理时

当您按照第二十八、二十九、页上的表确认以后食品仍然不能冷却时，请您先拔掉电源插头，与客户咨询服务中心联系。

● 保修期限内
依照保修证的规定，负责修理。

● 超过保修期限时
对于那些经修理能够使用的产品，根据用户的要求进行收费修理。

如果您需要修理或咨询时，请您与客户咨询服务中心 (800-8100781) 联系或访问松下网站 (<http://panasonic.cn>)，我们将竭诚为您提供优质的服务。

松下电器客户咨询服务中心电话：8008100781
主页 <http://panasonic.cn>