

使用说明书

CD播放器

DEH-P6950IB

SUPER  **TUNER III** **D**

感谢惠购先锋产品。

请通读使用说明书以了解本型号的正确操作方法。通读完毕之后，请妥善保存，以备日后参考。

01 开始使用之前

- 关于本机 4
- 敬请访问我公司网站 4
- 防盗保护 4
 - 拆卸前面板 5
 - 安装前面板 5
- 关于演示模式 5
- 遥控器的使用和保养 5
 - 安装电池 5
 - 使用遥控器 5

02 操作本机

- 按钮功能 6
 - 主机 6
 - 遥控器 6
- 基本操作 7
 - 电源ON/OFF 7
 - 选择播放源 7
 - 调节音量 7
- 调谐器 8
 - 基本操作 8
 - 保存和调出广播频率 8
 - 高级操作的介绍 8
 - 保存信号最强的广播频率 9
 - 收听强信号 9
- 内置式CD播放机 9
 - 基本操作 9
 - 直接选择曲目 10
 - 高级操作的介绍 10
 - 选择一个重复播放范围 11
 - 随机播放曲目 11
 - 扫描文件夹和曲目 11
 - 暂停碟片播放 11
 - 使用压缩和BMX 11
 - 在当前碟片或文件夹中以10首曲目为单位搜索 11
 - 使用碟片标题功能 12
 - 显示碟片上的文字信息 12
 - 从曲目标题列表中选择曲目 12

- 从文件名列表中选择曲目 13
- 在iPod上播放歌曲 13
 - 基本操作 13
 - 浏览歌曲 14
 - 显示iPod上的文字信息 14
 - 高级操作的介绍 14
 - 重复播放 14
 - 按随机顺序播放歌曲（随机播放） 14
 - 按随机顺序播放所有歌曲（随机播放全部） 15
 - 暂停播放歌曲 15
- 音频调节 15
 - 音频调节说明 15
 - 使用平衡调节 15
 - 使用均衡器 16
 - 调节响度 17
 - 使用超低音扬声器输出 17
 - 增强低音 17
 - 使用高通滤波器 18
 - 调节音源级 18
- 初始设置 19
 - 调整初始设置 19
 - 选择显示语言 19
 - 设置时钟 19
 - 设置FM调谐间隔 19
 - 设置AM调谐间隔 20
 - 切换警告音 20
 - 切换辅助设定 20
 - 切换调光器设定 20
 - 调节亮度 20
 - 设定后置输出和超低音扬声器控制器 20
 - 切换通话静音/衰减 21
 - 切换功能演示 21
 - 切换反转模式 21
 - 切换不断滚动 21
 - 激活BT Audio播放源 21
 - 进行蓝牙无线连接时需输入PIN码 21

其他功能 22

- 使用AUX播放源 22
- 开关时钟显示 23
- 使用不同的娱乐显示 23
- 使用PGM按钮 23

03 可用的附件

播放USB便携式音频播放机 / USB存储器中的歌曲 24

- 基本操作 24
- 在目前的文件夹中直接选择一个音频文件 24
- 高级操作的介绍 24
- 显示音频文件的文字信息 25
- 从文件名列表中选择文件 25

蓝牙音频 25

- 基本操作 25
- 高级操作的介绍 26
- 连接蓝牙音频播放机 26
- 播放蓝牙音频播放机中的歌曲 26
- 暂停播放歌曲 26
- 停止播放 26
- 断开蓝牙音频播放机 26
- 显示BD (蓝牙设备) 地址 27
- 显示系统版本便于维修 27

蓝牙电话 27

- 基本操作 27
- 设定免提通话 28
- 拨打电话 28
- 接听电话 28
- 高级操作的介绍 29
- 连接手机 29
- 断开手机 30
- 登记连接的手机 30
- 删除已登记的电话 30
- 连接已登记的手机 30
- 使用电话簿 31
- 使用通话记录 32
- 使用预设号码 33
- 输入电话号码拨打电话 33

- 清空内存 33
- 设定自动拒接 33
- 设定自动接听 33
- 切换铃声 34
- 回声取消和减噪 34
- 显示BD (蓝牙设备) 地址 34
- 显示系统版本便于维修 34

多碟CD播放机 34

- 基本操作 34
- 直接选择曲目 35
- 高级操作的介绍 35
- 使用ITS播放列表 35
- 使用碟片标题功能 36
- 使用CD TEXT功能 37

DVD播放机 37

- 基本操作 37
- 选择碟片 37
- 选择文件夹 38
- 高级操作的介绍 38

电视调谐器 39

- 基本操作 39
- 保存和调出广播电台 39
- 按照信号强弱顺序保存广播电台 39

● 附加信息

故障排除 41

理解错误信息 41

碟片与播放机的使用指南 41

双面碟片 42

压缩音频文件 42

- 层次示例 42
- 压缩音频兼容性 42

有关使用 iPod 43

- 有关 iPod 设定 43

规格 44

关于本机

小心

- 请勿让本机接触液体。触电事故可由此而发生。此外，与液体接触可导致本机受损、冒烟及过热。
- 请将本说明书保存于随手可取之处，以便查阅操作步骤和注意事项。
- 请务必保持较低的音量，以便听见车外的声音。
- 请注意本机的防潮。
- 如果电池未接通或电量用尽，预设存储将被抹消，需重新编制。
- 如果无法正常操作本机，请与经销商或邻近的先锋授权服务中心联系。

关于WMA



印制在包装盒上的Windows Media™标识表示本机可播放WMA数据。

WMA是Windows Media Audio的缩写，它系指由Microsoft Corporation开发的一种音频压缩技术。WMA数据可用Windows Media Player 7.0以上版本编码。

Windows Media和Windows标识为Microsoft Corporation在美国和/或其它国家的商标或注册商标。

- 视用于WMA文件编码的应用程序而定，本机可能不会正常运转。

关于MP3

本产品的供应只是对私人，非商业使用的授权许可，它既非授权许可，也非包含任何权利可以将本产品用于任何商业（即盈利）实时播放（陆上，卫星、有线和/或任何其他媒体），通过互联网，企业内部互联网和/或其他网络或在其他电子内容传播系统播放/串流，例如付费音频或音频点播应用软件。此类用途另行授权许可。有关详情，请访问<http://www.mp3licensing.com>。

关于AAC

AAC是Advanced Audio Coding的缩写，它系指MPEG 2和MPEG 4所用的一种音频压缩技术标准。

有若干应用程序可用于AAC文件编码，但文件格式和扩展名会因用于编码的应用程序而异。本机可播放用iTunes®版6.0.5或更旧版本编码的AAC文件。

iTunes为Apple Computer, Inc.在美国及其他国家注册的商标。

iPod® 兼容性

本机可控制iPod并用iPod收听歌曲。

- iPod为Apple Computer, Inc.在美国及其他国家注册的商标。
- 本机只支持带基座接口的iPod。
- 本机不支持先于iPod更新2004-10-20的软件版本。有关支持的版本，请就近垂询先锋经销商。
- 具体操作因iPod的软件版本而异。□

敬请访问我公司网站

我公司可通过下列网站访问：



- 我公司网站提供有关先锋株式会社的最新信息。□

防盗保护

前面板可被拆下以防被盗。

- 如果点火装置关闭后五秒内前面板不从主机卸下，警告音将响起。
- 您可关闭警告音。请参见第20页上切换警告音。

重要

- 拆卸或安装前面板时动作要轻巧。
- 请避免使前面板遭受强烈撞击。
- 请勿将前面板放置在直射阳光下和高温场所。

开始使用之前

拆卸前面板

- 1 按**OPEN**打开前面板。
- 2 抓住前面板左侧，并将其轻轻往外拉。
请注意切勿将前面板握得过紧或使其坠落，并且应防止它与水或其它液体接触以免造成永久性损坏。

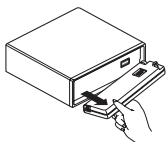

- 3 将前面板放入附带的保护盒中安全存放。

安装前面板

- 放回前面板时，将其对着主机竖直握持，然后用力接入座钩锁定。

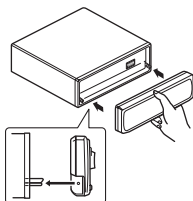

关于演示模式

本机具备两种演示模式。一种是反转模式，另一种是功能演示模式。

重要

本机的红色引线（ACC）应该连接至点火开关上用于点火/熄火操作的端子。如果没有进行本连接，则可能会耗尽车辆电池。

反转模式

如果您在约30秒内没有进行任何操作，则屏幕指示标识将开始反转，而且以后每隔10秒钟反转一次。若本机的电源在点火开关设在ACC或ON位置时关闭，此时按**BAND**可取消反转模式。再按**BAND**则启用反转模式。

功能演示模式

若本机的电源在点火开关设在ACC或ON位置时关闭，则功能演示将自动开始。在功能演示运行过程中按**DISPLAY**可取消功能演示模式。再按**DISPLAY**则可启动功能演示模式。请牢记，如果当车辆发动机关闭时功能演示继续运行，则可能会耗尽电池。■

遥控器的使用和保养

安装电池

将遥控器背后电池座滑出，然后按正确的正极（+）和负极（-）方向插入电池。

- 第一次使用时，请拉出电池座凸出的胶片。

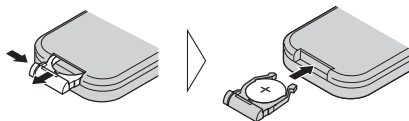

警告

请让电池远离儿童。如果电池被其吞下，请立即就医。

小心

- 请只使用一节CR2025 (3V)锂电池。
- 遥控器至少一个月不使用时，请取出电池。
- 如果更换电池不当会有爆炸的危险。只能用相同类型的电池进行更换。
- 请勿用金属工具操作电池。
- 请勿用金属材料保存电池。
- 如果出现电池漏液，请将遥控器彻底拭净并装上新电池。
- 处理用过的电池时，请遵照贵国或贵地区的政府法规或环境公共组织的条例。

使用遥控器

请将遥控器对着前面板进行操作。

- 遥控器在直射阳光下可能无法正常工作。

重要

- 请勿将遥控器保存在高温或直射阳光下。
- 请勿让遥控器坠落在地板上，否则它会卡在刹车或油门下。■

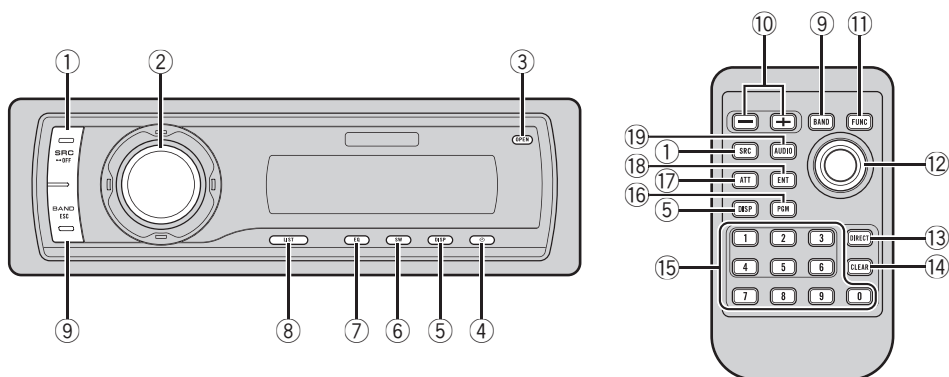

按钮功能

主机

① SOURCE按钮

选择播放源可开启本机。按该按钮可在所有可用的播放源中循环。

② MULTI-CONTROL

移动该旋钮可进行手动搜索调谐、快进、快倒和曲目搜索控制。同样还可用于控制功能。

转动该按钮可调高或调低音量。

③ OPEN按钮

按该按钮可打开前面板。

④ CLOCK按钮

按该按钮可切换至时钟显示。

⑤ DISPLAY按钮

按该按钮可选择不同的显示模式。

⑥ SW按钮

按该按钮选择超低音扬声器设定菜单。按住该按钮选择低音增强设定菜单。

⑦ EQ按钮

按该按钮可选择各种均衡器曲线。

⑧ LIST按钮

按该按钮将根据播放源显示碟片标题列表、曲目标题列表、文件夹列表、文件列表或预设频道列表。

⑨ BAND按钮

按该按钮可在3个FM波段和1个AM波段之间进行选择，并可取消各功能的控制模式。

遥控器

其作用和使用主机按钮相同。

⑩ VOLUME按钮

按该按钮可调高或调低音量。

⑪ FUNCTION按钮

按该按钮可选择各项功能。

⑫ 操纵杆

移动该旋钮可进行手动搜索调谐、快进、快倒和曲目搜索控制。同样还可用于控制功能。

除了音量控制外，其作用与

MULTI-CONTROL相同。

⑬ DIRECT按钮

按该按钮可直接选择所需的曲目。

⑭ CLEAR按钮

当使用**0至9**时，按该按钮可取消输入的数字。

⑮ 0至9按钮

按该按钮可直接选择所需的曲目，预设调谐或碟片。使用**1至6**按钮可操作调谐器的预设调谐，或多碟CD播放机的碟片号码搜索。

⑯ PGM按钮

按该按钮可操作各播放源的预设功能。（请参见第23页上使用**PGM按钮**。）

操作本机

⑰ ATT按钮

按该按钮可迅速将音量电平调低约90%。再按一次即可返回起初的音量电平。

⑱ ENTERTAINMENT按钮

按该按钮可切换至娱乐显示。

⑲ AUDIO按钮

按该按钮可选择各种音质控制。 

基本操作

电源ON/OFF

开启本机

- 按SOURCE开启本机。

关闭本机

- 按住SOURCE直至本机关闭。

选择播放源

所需收听的播放源可进行选择。要切换至内置式CD播放机，请在本机中装入一张碟片（请参见第9页）。

- 按SOURCE选择一个播放源。

反复按SOURCE可在以下播放源之间进行切换：

调谐器－电视机－DVD播放机／多碟DVD播放机－内置式CD播放机－多碟CD播放机－iPod－USB－外部设备1－外部设备2－AUX1－AUX2－BT音频－BT电话

注意

- 在下列情况时，音源不会改变：
 - 当没有与选择的播放源对应的设备连接至本机时；
 - 当播放机内没有碟片或碟片仓时。
 - 当AUX（辅助输入）设为关（请参见第20页）时。
 - 当BT Audio播放源设为关（请参见第21页上激活BT Audio播放源）时。
- AUX1的默认设定为开启。不使用AUX1时请将其关闭（请参见第20页上切换辅助设定）。
- 外部设备系指先锋产品（如未来产品），尽管作为播放源不兼容，但可通过本机控制其基本功能。本机可控制两台外部设备。在连接两台外部设备时，本机会自动将其指定为外部设备1和外部设备2。
- 当本机的蓝色／白色引线连接至汽车的自动天线中继控制端子时，汽车天线会在本机播放源启动时伸出。要收回天线，请关闭播放源。

调节音量

- 使用MULTI-CONTROL可调节声级。 

调谐器

基本操作

重要

如果在北美，中美或南美使用本机，请将AM调谐间隔复位（请参见第20页上设置AM调谐间隔）。

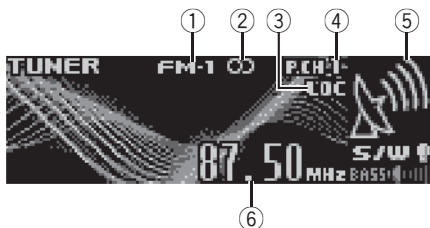

- ① 波段指示
- ② 立体声 (P.CH1) 指示
当所选频率正以立体声方式广播时显示。
- ③ LOC 指示标志
在本地搜索开启时显示。
- ④ 预设号码指示
- ⑤ 信号强度指示标志
显示无线电波强度。
- ⑥ 频率指示

1 按SOURCE选择调谐器。

2 按BAND选择波段。

按BAND直至所需波段显示（FM-1、FM-2、FM-3表示FM或AM）。

3 要进行手动调谐时，向左或向右推MULTI-CONTROL。

4 要进行搜索调谐时，向左或向右推往MULTI-CONTROL约1秒钟然后放开。

调谐器将扫描频率直至找到信号强，收听效果好的广播节目。

- 向左或向右推MULTI-CONTROL可取消搜索调谐。
- 如果向左或向右推往MULTI-CONTROL，则可跳跃广播电台。一旦松开MULTI-CONTROL，搜索调谐立即开始。

注意

如果在本机与iPod连接时收听AM广播可能会产生噪音。在这种情况下，断开与iPod的连接，噪音就会消失。

保存和调出广播频率

您可轻松保存最多六个广播频率以备日后调用。

- 存储器中最多可保存18个FM电台（3个FM波段各6个），以及6个AM电台。

1 当您找到要存入存储器的频率后，按LIST。

2 使用MULTI-CONTROL在存储器中保存所选的频率。

转动该旋钮可改变预设号码；按住该旋钮则进行保存。

已经选择的预设号码将闪烁，然后持续亮起。所选的广播电台频率已经存入存储器中。

3 使用MULTI-CONTROL选择所需的电台。

转动该旋钮可切换电台；按该旋钮则进行选择。

- 您也可通过向上或向下推MULTI-CONTROL切换电台。
- 如果不在约30秒之内操作该列表，显示屏会自动返回普通显示。

使用遥控器

- 当搜索到欲保存在存储器中的频率时，请按住预设调谐按钮1至6之一直至该预设号码停止闪烁。

您按的号码会在预设号码指示中闪烁，并持续亮起。所选的电台频率已保存在内存中。

下次按动该预设调谐按钮时，广播电台频率会从存储器中调出。

- 在频率显示过程中，您也可通过向上或向下推MULTI-CONTROL调出预设调谐号码所指定的广播电台频率。

高级操作的介绍

1 按MULTI-CONTROL显示主菜单。显示屏上出现FUNCTION、AUDIO和ENTERTAINMENT。

2 使用MULTI-CONTROL选择FUNCTION。

转动该旋钮可改变菜单选项；按该旋钮则进行选择。

显示屏上出现功能名称。

3 转动MULTI-CONTROL选择功能。

转动MULTI-CONTROL可按以下次序在多个功能之间切换：

操作本机

BSM (电台自动存储) — **Local** (本地搜索调谐)

- 使用遥控器的**FUNCTION**按钮同样可选择功能。
- 要返回频率显示时, 按**BAND**。
- 如果不在约30秒之内操作该功能, 显示屏会自动返回普通显示。

保存信号最强的广播频率

BSM (电台自动存储) 可在遥控器的**1至6**按钮下自动保存6个信号最强的广播频率。一旦存入后, 您只需触摸按钮即可收听这些频率。

- 用BSM保存广播频率会取代曾用遥控器上的**1至6**按钮存入的广播频率。

1 使用MULTI-CONTROL在功能菜单中选择BSM。

2 按MULTI-CONTROL开启BSM。

六个最强的广播频率将按信号强弱程度存储。

- 要取消保存进程, 请再按一次**MULTI-CONTROL**。

3 使用MULTI-CONTROL选择所需的电台。
转动该旋钮可切换电台; 按该旋钮则进行选择。

- 您也可通过向上或向下推**MULTI-CONTROL**切换电台。

收听强信号

本地搜索调谐让您只能调至信号足够强, 能够清楚接收的电台。

1 使用MULTI-CONTROL在功能菜单中选择Local。

2 按MULTI-CONTROL打开本地搜索调谐。

- 若要关闭本地搜索调谐, 再按一次**MULTI-CONTROL**。

3 向左或向右推MULTI-CONTROL设定灵敏度。

灵敏度FM分四级, AM分两级:

FM: **Level 1—Level 2—Level 3—Level 4**

AM: **Level 1—Level 2**

Level 4设定只能收听信号最强的电台; 随着设定降低, 可收听信号更弱的电台。□

内置式CD播放机

基本操作

内置式CD播放机可以播放音频CD (CD-DA) 和录制在CD-ROM上的压缩音频 (WMA/MP3/AAC/WAV)。(有关可播放的文件, 请参见第42页。)

阅读第41页中关于碟片和播放机的注意事项。



① WMA/MP3/AAC/WAV指示

当播放压缩音频时, 显示正在播放的音频文件的类型。

② 文件夹号码指示

当播放压缩音频时, 显示正在播放的文件夹号码。

③ 曲目号码指示

④ 播放时间指示

⑤ 比特率 / 取样频率指示标志

当播放压缩音频时, 显示当前曲目 (文件) 的比特率或取样频率。

- 在播放录制为VBR (可变比特率) 格式的WMA文件时, 平均比特率会显示。

- 在播放以VBR (可变比特率) 录制的MP3文件时, 则将显示**VBR**而不是比特率值。

1 按OPEN打开前面板。

碟片装载槽出现。

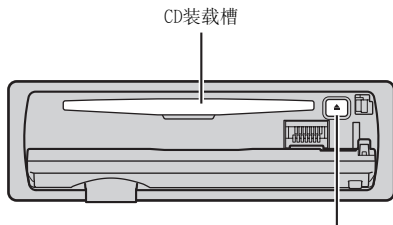

- 为防止出现故障, 在前面板打开时请勿使任何金属物品和端子接触。

2 将CD (CD-ROM) 插入碟片装载槽。

播放将自动开始。

- 请务必使碟片的标签面朝上。
- 在CD (CD-ROM) 插入之后, 按**SOURCE**选择内置式CD播放机。
- 按**EJECT**可退出CD (CD-ROM) 。

3 合上前面板。

4 播放压缩音频时, 上下推动**MULTI-CONTROL**可选择文件夹。

- 您无法选择不含压缩音频文件的文件夹。
- 要返回文件夹01 (根目录) 时, 按住**BAND**。但是, 如果文件夹01 (根目录) 无任何文件, 则播放从文件夹02开始。

5 要进行快进或快倒, 向左或向右推住**MULTI-CONTROL**。

- 如果您选择**Rough search**, 则向左或向右推住**MULTI-CONTROL**可在当前碟片 (文件夹) 内以10首曲目为单位搜索。(请参见下一页上在当前碟片或文件夹中以10首曲目为单位搜索。)

6 要向后或向前跳跃至另一曲目, 向左或向右推**MULTI-CONTROL**。



注意

- 有时在开始播放碟片和发出声音之间有一段延迟时间。在读入时, 将显示**Format read**。
- 如果错误信息显示, 例如**ERROR-11**等, 请参见第41页上**理解错误信息**。
- 播放CD-EXTRA或MIXED-MODE CD时, 按**BAND**可在压缩音频和CD-DA之间切换。
- 如果已在压缩音频和CD-DA之间切换, 播放会从碟片的第一首曲目开始。
- 播放VBR (可变比特率) 录制的文件时, 已播放时间可能无法正确显示。
- 播放压缩音频时, 快进或快倒时无声。
- 播放按文件号码顺序进行。文件夹若无任何文件则被跳过。[如果文件夹01 (根目录) 无任何文件, 则播放从文件夹02开始。]

直接选择曲目

当使用遥控器时, 您可通过输入所需的曲目号码直接选择曲目。

- 播放音频文件时, 您可以在当前文件夹中选择曲目。

1 按**DIRECT**。

曲目号码输入显示画面出现。

2 按0至9按钮输入所需的曲目号码。

- 您可通过按**CLEAR**取消输入的数字。

3 按**DIRECT**。

输入号码的曲目将播放。

- 在进入号码输入模式之后, 如果您在约8秒钟之内未进行任何操作, 则该模式会自动取消。

高级操作的介绍

1 按**MULTI-CONTROL**显示主菜单。

显示屏上出现**FUNCTION**、**AUDIO**和**ENTERTAINMENT**。

2 使用**MULTI-CONTROL**选择**FUNCTION**。

转动该旋钮可改变菜单选项; 按该旋钮则进行选择。

显示屏上出现功能名称。

3 转动**MULTI-CONTROL**选择功能。

转动**MULTI-CONTROL**可按以下次序在多个功能之间切换:

Play mode (重复播放) — **Random mode** (随机播放) — **Scan mode** (扫描播放) — **Pause** (暂停) — **Compression** (压缩和BMX) — **Search mode** (搜索方法) — **TitleInput "A"** (碟片标题输入)

- 使用遥控器的**FUNCTION**按钮同样可选择功能。
- 当播放CD TEXT碟片时, 您无法切换至碟片标题输入显示。碟片标题应已刻录在CD TEXT碟片上。
- 播放压缩音频碟片时, 您无法切换至碟片标题输入显示。
- 若要返回普通显示, 按**BAND**。
- 如果不在约30秒之内操作功能 (**TitleInput "A"**除外), 显示屏会自动返回普通显示。

操作本机

选择一个重复播放范围

重复播放可在所选的重复播放范围内播放同一曲目 / 文件夹。

并且，重复范围决定了随机播放和扫描播放的范围。

1 使用**MULTI-CONTROL**在功能菜单中选择**Play mode**。

2 按**MULTI-CONTROL**选择重复播放范围。

- **Disc repeat**—重复所有曲目
- **Track repeat**—只重复当前曲目
- **Folder repeat**—重复当前文件夹
- 如果您在重复播放期间选择了其他文件夹，重复播放范围将变为碟片重复。
- 播放CD时，进行曲目搜寻或快进 / 快倒会自动取消重复播放。
- 播放压缩音频时，如果在**Track repeat**（曲目重复）期间进行曲目搜索或快进 / 快倒会将重复播放范围变为文件夹重复。
- 当选择**Folder repeat**（文件夹重复）时，该文件夹中的子文件夹无法播放。

随机播放曲目

随机播放可在所选的重复范围内按任意次序播放曲目。

请参见本页上**选择一个重复播放范围**。

1 使用**MULTI-CONTROL**在功能菜单中选择**Random mode**。

2 按**MULTI-CONTROL**开启随机播放。

- 要关闭随机播放，请再按**MULTI-CONTROL**。

扫描文件夹和曲目

扫描播放可在所选重复范围内搜索歌曲。

请参见本页上**选择一个重复播放范围**。

1 使用**MULTI-CONTROL**在功能菜单中选择**Scan mode**。

2 按**MULTI-CONTROL**开启扫描播放。

各曲目前10秒钟内容即播放。

3 当您找到所需曲目后，按**MULTI-CONTROL**关闭扫描播放。

- 如果显示屏已经自动返回播放显示，则请通过使用**MULTI-CONTROL**重新选择**Scan mode**。
- 在碟片（文件夹）扫描结束之后，曲目将重新开始正常播放。

暂停碟片播放

1 使用**MULTI-CONTROL**在功能菜单中选择**Pause**。

2 按**MULTI-CONTROL**开启暂停。

当前曲目的播放即暂停。

- 要关闭暂停，请再按**MULTI-CONTROL**。

使用压缩和BMX

使用**COMP**（压缩）和**BMX**功能可调节本机的播放品质。

1 使用**MULTI-CONTROL**在功能菜单中选择**Compression**。

2 按**MULTI-CONTROL**选择您常用的设定。

COMP/BMX OFF—COMP 1—COMP 2—COMP/BMX OFF—BMX 1—BMX 2

在当前碟片或文件夹中以10首曲目为单位搜索

您可在快进 / 快倒和以10首曲目为单位搜索之间切换搜索方法。选择**Rough search**可让您以10曲目为单位搜索。

1 使用**MULTI-CONTROL**在功能菜单中选择**Search mode**。

2 按**MULTI-CONTROL**选择**Rough search**。

- **FF/REV**—快进和快倒
- **Rough search**—以10首曲目为单位搜索
- 若要选择**FF/REV**，再按一次**MULTI-CONTROL**。

3 按**BAND**返回播放显示。

4 向左或向右推推**MULTI-CONTROL**在碟片（文件夹）中以10首曲目为单位搜索。

- 如果剩余的曲目数小于10，按住**MULTI-CONTROL**可调出第一首（最后一首）曲目。

使用碟片标题功能

CD标题可输入和显示。下次插入已输入标题的CD时，该CD的标题将显示。

输入碟片标题

使用碟片标题输入功能最多可在本机内存存48个CD标题。每个标题最多可有10个字符。

- 1 播放所需输入标题的CD。
- 2 使用**MULTI-CONTROL**在功能菜单中选择TitleInput "A"。

3 按**DISPLAY**选择所需的字符类型。

反复按**DISPLAY**可在以下字符类型之间进行切换：

字母（大写）、数字和符号—字母（小写）—欧洲字母，例如带重音符号的字母（如，á、à、ã、ç）—数字和符号

4 向上或向下推**MULTI-CONTROL**在字母表中选择一个字母。

5 向左或向右推**MULTI-CONTROL**可将光标移至上一或下一字符位置。

6 输入标题后向右按**MULTI-CONTROL**可将光标移至最后位置。

向右再推一次**MULTI-CONTROL**时，输入的标题将保存在存储器中。

7 按**BAND**返回播放显示。

注意

- 即使碟片已从本机中取出，其标题仍将保留在存储器中，并在该碟片重新插入时调出。
- 在存储器中已保存48张碟片的数据之后，新碟片的数据将覆盖最早碟片的数据。
- 如果连接了多碟CD播放机，则可最多输入100张碟片的碟片标题。
- 当不支持碟片标题功能的多碟CD播放机连接时，您无法在本机中输入碟片标题。







显示碟片上的文字信息

- 按**DISPLAY**选择所需的文字信息。











对于已输入标题的CD

播放时间—：碟片标题和播放时间



对于CD TEXT碟片

播放时间—：碟片作者姓名和：曲目标题—：碟片作者姓名和：碟片标题—：曲目标题和：曲目标题和播放时间

对于WMA/MP3/AAC碟片

播放时间—：文件夹名称和：文件名称—：作者姓名和：曲目标题—：作者姓名和：专辑标题—：专辑标题和：曲目标题—：曲目标题和播放时间—：注释和播放时间

对于WAV碟片

播放时间—：文件夹名称和：文件名称

注意

- 您可按住**DISPLAY**使标题向左滚动。
- 含有诸如文字与 / 或数字的特定信息的音频CD是CD TEXT。
- 如果碟片上尚未录制特定信息，则不会显示标题或姓名。
- 视将MP3文件写入碟片所用iTunes®的版本而定，注释信息可能无法正确显示。
- 根据Windows Media Player的版本不同，WMA文件的专辑名称和其他文字信息可能无法正常显示。
- 显示屏中显示的取样频率可能会缩写。
- 如果不断滚动的初始设定设为ON（开），则文字信息会在显示屏中连续滚动。请参见第21页上切换不断滚动。

从曲目标题列表中选择曲目

曲目标题列表让您可查看CD TEXT碟片上曲目标题的列表，并从中选择要播放的曲目。

1 按**LIST**切换至曲目标题列表模式。

2 使用**MULTI-CONTROL**选择所需的曲目标题。

转动该旋钮切换曲目标题；按该旋钮则进行播放。

操作本机

- 您也可通过向上或向下推**MULTI-CONTROL**切换曲目标题。
- 如果不在约30秒之内操作该列表，显示屏会自动返回普通显示。

从文件名列表中选择曲目

文件名列表让您可查看文件名（或文件夹名）的列表，并从中选择播放。

1 按LIST切换至文件名列表模式。

文件名和文件夹名在显示屏中出现。

2 使用MULTI-CONTROL选择所需的文件名（或文件夹名）。

转动该旋钮切换文件名或文件夹名；按该旋钮则进行播放；向右推该旋钮可查看所选文件夹内的文件（或文件夹）列表。

- 您也可通过向上或向下推**MULTI-CONTROL**切换文件名。
- 要返回前一个列表（上一级文件夹），请向左推**MULTI-CONTROL**。
- 如果文件夹 / 文件号码在100以上，则文件夹 / 文件号码的最后2位将显示。
- 当前所选文件夹的文件夹 / 文件号码将在显示屏右侧显示。
- 如果不在约30秒之内操作该列表，显示屏会自动返回普通显示。□

在iPod上播放歌曲

基本操作

本机可通过另售的电缆（例如CD-1200）来控制iPod。

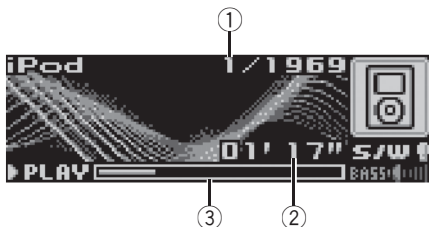

- ① 歌曲号码指示
- ② 播放时间指示
- ③ 歌曲时间（进度条）

1 将iPod连接至本机。

播放将自动开始。

当iPod连接至本机后，**PIONEER**（或✓（勾号））会显示在iPod上。

- 在将本机的基座接口连接至iPod之前，先从iPod上拔下耳机。
- 在iPod连接至本机之后，按**SOURCE**选择iPod。
- 当从本机移除iPod时，本机关闭。

2 要进行快进或快倒，向左或向右推住MULTI-CONTROL。

3 要向后或向前跳跃至另一首歌曲时，向左或向右推MULTI-CONTROL。

注意

- 阅读第43页的iPod注意事项。
- 如果错误信息显示，例如**ERROR-11**等，请参见第41页上理解错误信息。
- 将本机的基座接口直接连接至iPod，以便本机能正常工作。
- 当点火开关设为ACC或ON时，在iPod与本机连接期间，iPod进行充电。
- 在iPod与本机连接期间，iPod自身无法开启或关闭。
- 在将点火开关设为OFF后约两分钟，与本机连接的iPod才会关闭。

浏览歌曲

本机控制 iPod 的操作设计尽量接近 iPod 自身的操作，以方便操作及歌曲的搜索。

- 如果选择了播放列表，则本机将显示您的 iPod 名称的播放列表。该播放列表将播放您的 iPod 中的所有歌曲。
- 如果 iPod 上录制的字符与本机不兼容，则该类字符将不会显示。

1 按LIST切换至列表搜索的顶级菜单。

2 使用MULTI-CONTROL选择一种类别。

转动可改变类别；按下则进行选择。

Playlists（播放列表）— **Artists**（作者）— **Albums**（专辑）— **Songs**（歌曲）— **Genres**（流派）

所选类别的列表即显示。

- 按住MULTI-CONTROL可开始播放全部所选的类别。
- 您也可通过向上或向下推MULTI-CONTROL改变类别。
- 您也可通过向右推MULTI-CONTROL选择类别。
- 要返回前一列表时，请向左推







MULTI-CONTROL。

- 要转到列表搜索的顶级菜单时，请向左推住MULTI-CONTROL。
- 如果在约30秒钟之内不操作列表，列表搜索会自动取消。

3 重复步骤2找到您要收听的歌曲。

显示iPod上的文字信息

● 按DISPLAY选择所需的文字信息。

播放时间—：作者姓名和：歌曲标题—：作者姓名和：专辑名称—：专辑名称和：歌曲标题—：歌曲标题和播放时间

- 如果iPod上录制的字符与本机不兼容，则该类字符将不会显示。

注意

- 您可按住DISPLAY使文字信息向左滚动。

- 如果不断滚动的初始设定设为ON（开），则文字信息会在显示屏中连续滚动。请参见第21页上切换不断滚动。

高级操作的介绍

1 按MULTI-CONTROL显示主菜单。

显示屏上出现**FUNCTION**、**AUDIO**和**ENTERTAINMENT**。

2 使用MULTI-CONTROL选择FUNCTION。

转动该旋钮可改变菜单选项；按该旋钮则进行选择。

显示屏上出现功能名称。

3 转动MULTI-CONTROL选择功能。

转动MULTI-CONTROL可按以下次序在多个功能之间切换：

Play mode（重复播放）— **Shuffle mode**（随机播放）— **Shuffle all**（随机播放全部）— **Pause**（暂停）

- 使用遥控器的**FUNCTION**按钮同样可选择功能。
- 要返回播放显示时，按**BAND**。
- 如果不在约30秒之内操作该功能，显示屏会自动返回普通显示。

重复播放

对于播放 iPod 中的歌曲，有两个重复播放范围可选：**Repeat One**（重复一首歌曲）和**Repeat All**（重复列表中的所有歌曲）。

- 当**Play mode**设为**Repeat One**时，您将无法选择其他歌曲。

1 使用MULTI-CONTROL在功能菜单中选择Play mode。

2 按MULTI-CONTROL选择重复播放范围。

- **Repeat One**— 只重复播放当前歌曲
- **Repeat All**— 重复所选列表中的所有歌曲

按随机顺序播放歌曲（随机播放）

播放 iPod 上的歌曲共有两种随机播放方法：即**Shuffle Songs**（按随机顺序播放歌曲）与**Shuffle Albums**（按随机顺序播放专辑）。

操作本机

- 1 使用**MULTI-CONTROL**在功能菜单中选择**Shuffle mode**。
- 2 按**MULTI-CONTROL**选择您常用的设定。
 - **Shuffle Songs**—在所选列表中以随机顺序播放歌曲
 - **Shuffle Albums**—随机选择专辑，然后依次播放其中的所有歌曲
 - **Shuffle OFF**—取消随机播放

按随机顺序播放所有歌曲（随机播放全部）

此方法可随机播放iPod中的全部歌曲。

- 在播放显示期间，按住**MULTI-CONTROL**打开**随机播放全部**。**Shuffle All**暂时显示，并且iPod中的所有歌曲将随机播放。

注意

您也可以使用**MULTI-CONTROL**打开菜单中的**随机播放全部**。

暂停播放歌曲

- 1 使用**MULTI-CONTROL**在功能菜单中选择**Pause**。
- 2 按**MULTI-CONTROL**开启暂停。
当前歌曲的播放即暂停。
 - 要关闭暂停，请再按**MULTI-CONTROL**。 

音频调节

音频调节说明

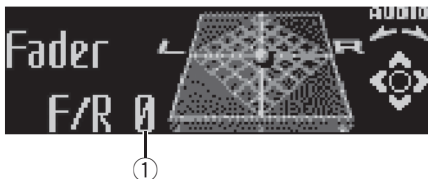

- ① 音频显示
显示音频调节状态。

- 1 按**MULTI-CONTROL**显示主菜单。
显示屏上出现**FUNCTION**、**AUDIO**和**ENTERTAINMENT**。

- 2 使用**MULTI-CONTROL**选择**AUDIO**。
转动该旋钮可改变菜单选项；按该旋钮则进行选择。
音频功能名称在显示屏中出现。

- 3 转动**MULTI-CONTROL**选择音频功能。
转动**MULTI-CONTROL**可按以下次序在多个音频功能之间切换：
 - Fader**（平衡调节）— **Powerful**（图形均衡器调节）— **50Hz**（7频图形均衡器调节）— **LOUD**（响度）— **Sub W.1**（超低音扬声器开/关设定）— **Sub W.2**（超低音扬声器设定）— **Bass**（低音增强）— **HPF**（高通滤波器）— **SLA**（音源级调节）
 - 使用遥控器的**AUDIO**按钮同样可选择音频功能。
 - 只有偶当超低音扬声器输出在**Sub W.1**中开启时，才能选择**Sub W.2**。
 - 当选择FM调谐器作为播放源时，无法切换至**SLA**。
 - 要返回至各播放源显示，请按**BAND**。
 - 如果不在约30秒之内操作功能（**50Hz**除外），显示屏会自动返回普通显示。

使用平衡调节

您可以改变衰减器/平衡设定，使所有座椅都能获得理想的收听环境。

1 使用MULTI-CONTROL选择Fader。

- 如果平衡设置以前已经调节，则Balance将显示。

2 向上或向下推MULTI-CONTROL调节前置/后置扬声器平衡。

每向上或向下推一次MULTI-CONTROL，前置/后置扬声器平衡会向前或向后移动。

F 15—R 15会在前置/后置扬声器平衡从前向后移动时显示。

- F/R 0为只使用两个扬声器时的正确设置。
- 当后置输出设定为Rear SP:S/W时，无法调节前置/后置扬声器平衡。请参见第20页上设定后置输出和超低音扬声器控制器。

3 向左或向右推MULTI-CONTROL调节左置/右置扬声器平衡。

每向左或向右推一次MULTI-CONTROL，左置/右置扬声器平衡会向左或向右移动。

L 15—R 15会在左置/右置扬声器平衡从左向右移动时显示。

使用均衡器

均衡器使您可调节均衡以按要求适应汽车内部声学特性。

调出均衡器曲线

现存有7个均衡器曲线可方便您随时调用。以下为均衡器曲线列表：

显示	均衡器曲线
Powerful	强劲
Natural	自然
Vocal	唱声
Custom 1	定制1
Custom 2	定制2
Flat	线性
Super Bass (S.Bass)	重低音

- Custom 1和Custom 2为所创建经调节的均衡器曲线。调节可用7频图形均衡器进行。

- 当选择Flat时，声音无补充或校正。在Flat和一条已设置的均衡器曲线之间切换有助于检查均衡器曲线的校正效果。

● 按EQ选择均衡器。

反复按EQ可在以下均衡器之间进行切换：

Powerful—Natural—Vocal—Custom 1—Custom 2—Flat—Super Bass (S.Bass)

调节均衡器曲线

厂家提供的均衡器曲线（Flat除外）可调为较好的度数（细微控制）。

1 使用MULTI-CONTROL选择图形均衡器调节。

Powerful在显示屏中出现。

如果均衡器曲线以前曾选择过，则会显示以前选择的曲线而不是Powerful。

2 向左或向右推MULTI-CONTROL选择均衡器曲线。

每向左或向右推一次MULTI-CONTROL可按以下顺序选择均衡器曲线：

Powerful—Natural—Vocal—Custom 1—Custom 2—Flat—Super Bass (S.Bass)

3 向上或向下推MULTI-CONTROL调节均衡器曲线。

每向上或向下推一次MULTI-CONTROL，均衡器曲线分别会上升或下降。

+6至-4（或-6）会随均衡器曲线上升或下降而显示。

- 实际的调节范围因选择的均衡器曲线而异。
- 所有频率设为0的均衡器曲线将无法调节。

调节7频图形均衡器

对于Custom 1和Custom 2均衡器曲线，您可调节各频带的电平。

- 每个播放源可创建单独的Custom 1曲线。（内置式CD播放机和多碟CD播放机自动设为相同的均衡器调节设定。）如果您在选择Custom 2以外的曲线时进行调节，则均衡器曲线设定将在Custom 1中存储。
- Custom 2曲线可创建为所有播放源通用。如果您在选择Custom 2时进行调节，则Custom 2曲线将被更新。

操作本机

- 1 调出您要调节的均衡器曲线。
请参见上一页上调出均衡器曲线。
- 2 使用MULTI-CONTROL选择7频图形均衡器调节。
频率和电平（例如，50Hz +4）在显示屏中出现。
- 3 向左或向右推MULTI-CONTROL选择要调节的均衡器频带。
每向左或向右推一次MULTI-CONTROL可按以下顺序选择均衡器波段：
50Hz - 125Hz - 315Hz - 800Hz - 2kHz - 5kHz - 12.5kHz
- 4 向上或向下推MULTI-CONTROL调节均衡器频带的电平。
每向上或向下推一次MULTI-CONTROL，均衡器波段的电平会上升或下降。
+6 - -6会随电平增加或降低而显示。
■ 然后可选择另一波段并调节电平。
- 5 按BAND取消7频图形均衡器调节。

调节响度

响度可补偿低音量时高低音中的不足。

- 1 使用MULTI-CONTROL选择LOUD。
- 2 按MULTI-CONTROL开启响度。
响度电平（例如，Mid）在显示屏中出现。
■ 要关闭响度，请再按MULTI-CONTROL。
- 3 向左或向右推MULTI-CONTROL选择所需的大小。
每向左或向右推一次MULTI-CONTROL可按以下顺序选择大小：
Low（低） - Mid（中） - High（高）

使用超低音扬声器输出

本机配备了超低音扬声器输出，可开启或关闭。

- 1 使用MULTI-CONTROL选择Sub W.1。
■ 您也可以按本机上的SW来选择超低音扬声器菜单。

- 2 按MULTI-CONTROL开启超低音扬声器输出。

Normal在显示屏中出现。超低音扬声器输出现已开启。

- 要关闭超低音扬声器输出，请再按一次MULTI-CONTROL。

- 3 向左或向右推MULTI-CONTROL选择超低音扬声器输出的相位。
向左推MULTI-CONTROL选择倒相则Reverse在显示屏中出现。向右推MULTI-CONTROL选择正常相位则Normal在显示屏中出现。

调节超低音扬声器设定

当超低音扬声器输出开启时，您可以调节截止频率和超低音扬声器的输出电平。

- 1 使用MULTI-CONTROL选择Sub W.2。
■ 您也可以按本机上的SW来选择超低音扬声器菜单。
■ 当超低音扬声器输出开启时，您可选择Sub W.2。
- 2 向左或向右推MULTI-CONTROL选择所需的截止频率。
每向左或向右推一次MULTI-CONTROL可按以下顺序选择截止频率：
50Hz - 63Hz - 80Hz - 100Hz - 125Hz
只有低于选定范围的频率可从超低音扬声器输出。

- 3 向上或向下推MULTI-CONTROL调节超低音扬声器的输出电平。
每向上或向下推一次MULTI-CONTROL可增大或减小超低音扬声器的电平。+6至-24会随电平增加或降低而显示。

增强低音

低音增强功能增强低于100Hz声音的低音音压。低音音压越高，低音声音越突出，且整个声音强劲有力。在将该功能用于超低音扬声器时，低于截止频率的声音将被增强。

- 1 使用MULTI-CONTROL选择Bass。
■ 您也可以按住SW以选择低音增强设定。

2 向上或向下推**MULTI-CONTROL**选择所需
音压。

0至+6会随电平增加或降低而显示。

使用高通滤波器

当您不想让超低音扬声器输出频率范围内的低音从前置扬声器或后置扬声器播放时，请开启HPF（高通滤波器）。只有高于选定范围的频率可从前置或后置扬声器输出。

1 使用**MULTI-CONTROL**选择**HPF**。

2 按**MULTI-CONTROL**开启高通滤波器。

80Hz在显示屏中出现。高通滤波器现在开启。

- 如果高通滤波器以前已经调节，则将显示以前选择的频率而不是**80Hz**。

- 要关闭高通滤波器，请再按

MULTI-CONTROL。

3 向左或向右推**MULTI-CONTROL**选择所需的截止频率。

每向左或向右推一次**MULTI-CONTROL**可按以下顺序选择截止频率：

50Hz - 63Hz - 80Hz - 100Hz - 125Hz

只有高于选定范围的频率可从前置或后置扬声器输出。

调节音源级

SLA（音源级调节）可调节各音源的音量，以防止在不同音源间切换时音量剧变。

- 设定以FM调谐器的音量电平为依据，该音量电平保持不变。

1 将FM调谐器音量电平与所需调节的播放源音量电平进行对比。

2 使用**MULTI-CONTROL**选择**SLA**。

3 向上或向下推**MULTI-CONTROL**调节播放源音量。

每向上或向下推一次**MULTI-CONTROL**可增大或减小播放源音量。

SLA +4 - SLA -4随播放源音量增加或降低而显示。



注意

- 通过音源级调节也可以调节AM调谐器音量。
- 内置式CD播放机和多碟CD播放机自动设为相同的音源级调节音量。
- 外部设备1和外部设备2自动设为相同的音源级调节音量。□

操作本机

初始设置

调整初始设置

使用初始设定，您可自定义各种系统设定以实现本机的最佳性能状态。



- ① 功能显示
显示功能状态。

1 按住SOURCE直至本机关闭。

2 按住MULTI-CONTROL直至Language select在显示屏中出现。

- 您也可以按住遥控器上的FUNCTION进行此项操作。

3 转动MULTI-CONTROL选择一个初始设定。

转动MULTI-CONTROL可按以下次序在多个功能之间切换：

Language select (语言选择) — Clock (时钟) — FM step (FM调谐间隔) — AM step (AM调谐间隔) — Warning tone (警告音) — AUX1 (辅助输入1) — AUX2 (辅助输入2) — Dimmer (调光器) — Brightness (亮度) — S/W control (后置输出和超低音扬声器控制器) — Mute (声音静音 / 衰减) — Demonstration (功能演示) — Reverse mode (反转模式) — Ever-scroll (不断滚动) — BT AUDIO (蓝牙音频) — Pin code input (PIN码输入)

请遵照以下说明以进行各项设置。

- 使用遥控器的FUNCTION按钮同样可选择功能。
- 只有在蓝牙适配器 (例如CD-BTB100) 与本机连接的情况下，才能选择BT AUDIO和Pin code input。
- 要取消初始设置，请按BAND。

选择显示语言

为了给您提供便利，本机提供多语言显示。您可以选择您的母语作为显示语言。

1 使用MULTI-CONTROL选择Language select。

2 按MULTI-CONTROL选择语言。
每按一次MULTI-CONTROL可按以下顺序选择语言：

English — Español — Português

设置时钟

请遵照这些说明以设置时钟。

1 使用MULTI-CONTROL选择Clock。

2 向左或向右推MULTI-CONTROL选择所需设定的时钟显示部分。

向左或向右推MULTI-CONTROL可选择时钟显示其中一个部分：

小时 — 分钟

选择时钟显示部分后，被选部分将闪烁。

3 向上或向下推MULTI-CONTROL调准时钟。



注意

您可按MULTI-CONTROL使时钟与时间信号匹配。

- 如果分钟数为00到29，分钟数四舍五入。(例如，10:18 变为 10:00。)
- 如果分钟数为30到59，分钟数四舍五入。(例如，10:36 变为 11:00。)

设置FM调谐间隔

搜索调谐所用的FM调谐间隔可在100 kHz，预设间隔，以及50 kHz之间进行切换。

- 如果搜索调谐以50 kHz的间隔进行，则无法准确收听电台。请用手动调谐或者再次使用搜索调谐收听电台。

1 使用MULTI-CONTROL选择FM step。

2 按MULTI-CONTROL选择FM调谐间隔。

反复按MULTI-CONTROL将在50kHz和100kHz之间切换FM调谐间隔。所选FM调谐间隔将在显示屏中出现。

设置AM调谐间隔

AM 调谐间隔可在 9 kHz、预设间隔、以及 10 kHz 之间进行切换。当在北美，中美或南美使用本调谐器时，请将调谐间隔从 9 kHz（容许范围 531 kHz - 1 602 kHz）重设为 10 kHz（容许范围 530 kHz - 1 640 kHz）。

- 1 使用 **MULTI-CONTROL** 选择 **AM step**。
- 2 按 **MULTI-CONTROL** 选择 **AM 调谐间隔**。
反复按 **MULTI-CONTROL** 将在 9kHz 和 10kHz 之间切换 AM 调谐间隔。所选 AM 调谐间隔将在显示屏中出现。

切换警告音

如果点火装置关闭后四秒内前面板不从主机卸下，警告音将响起。您可关闭警告音。

- 1 使用 **MULTI-CONTROL** 选择 **Warning tone**。
- 2 按 **MULTI-CONTROL** 开启警告音。
 - 要关闭警告音，请再按 **MULTI-CONTROL**。

切换辅助设定

连接至本机的辅助设备可分别启动。使用时请将各 AUX 播放源设为 ON（开）。有关连接或使用辅助设备，请参见第 22 页上使用 AUX 播放源。

- 1 使用 **MULTI-CONTROL** 选择 **AUX1/AUX2**。
- 2 按 **MULTI-CONTROL** 开启 **AUX1/AUX2**。
 - 要关闭 AUX，请再按 **MULTI-CONTROL**。

切换调光器设定

为避免显示屏在夜间过亮，当汽车前车灯打开时显示屏会自动调暗。调光器可开启或关闭。

- 1 使用 **MULTI-CONTROL** 选择 **Dimmer**。
- 2 按 **MULTI-CONTROL** 开启调光器。
 - 要关闭调光器，请再按 **MULTI-CONTROL**。

调节亮度

您可以调节显示屏亮度。本模式的初始设定为 12。

- 1 使用 **MULTI-CONTROL** 选择 **Brightness**。
- 2 向左或向右推 **MULTI-CONTROL** 调节亮度等级。
 - 0 至 15 随电平增加或减少而显示。
 - 在调光器功能开启期间，亮度等级可在 0 与 10 之间调节。

设定后置输出和超低音扬声器控制器

本机的后置输出（后置扬声器引线输出与 RCA 后置输出）可用于全频带扬声器（**Rear SP :F.Range**）或超低音扬声器（**Rear SP :S/W**）连接。若将后置输出设定切换至 **Rear SP :S/W**，则可不通过辅助放大器将后置扬声器引线直接连接至超低音扬声器。本机初始设定为后置全频带扬声器连接（**Rear SP :F.Range**）。

- 1 使用 **MULTI-CONTROL** 选择 **S/W control**。
- 2 按 **MULTI-CONTROL** 切换后置输出设定。
按 **MULTI-CONTROL** 将在 **Rear SP :F.Range**（全频带扬声器）和 **Rear SP :S/W**（超低音扬声器）之间切换，且相应的状态显示。
 - 当后置输出未连接任何超低音扬声器时，请选择 **Rear SP :F.Range**。
 - 当后置输出连接超低音扬声器时，请将超低音扬声器设为 **Rear SP :S/W**。

注意

- 即使改变了此设定，除非开启超低音扬声器输出，否则不会输出（请参见第 17 页上使用超低音扬声器输出）。
- 如果改变此设定，音频菜单中的超低音扬声器输出会返回至厂方设定。
- 在本设定中，后置扬声器引线输出和 RCA 后置输出同时切换。

操作本机

切换通话静音 / 衰减

在收到具备静音功能设备的信号时，本机的声音将自动消失或衰减。

- 播放声音被静音或衰减，**MUTE**或**ATT**显示，且无法进行音频调节。
- 当静音或衰减功能被取消时，本机的声音将恢复正常。

1 使用**MULTI-CONTROL**选择**Mute**。

2 按**MULTI-CONTROL**切换通话静音 / 衰减。

按**MULTI-CONTROL**将在**TEL ATT**（衰减）和**TEL mute**（静音）之间切换，且相应的状态显示。

切换功能演示

若本机的电源在点火开关设在ACC或ON位置时关闭，则功能演示将自动开始。

1 使用**MULTI-CONTROL**选择**Demonstration**。

2 按**MULTI-CONTROL**开启功能演示。

- 要关闭功能演示，请再按**MULTI-CONTROL**。

注意

- 请牢记，如果当车辆发动机关闭时功能演示继续运行，则可能会耗尽电池。
- 您也可以在本机关闭时通过按**DISPLAY**开启或关闭功能演示。有关详情，请参见第5页上功能演示模式。

切换反转模式

如果您在约30秒内没有进行任何操作，则屏幕指示标识将开始反转，而且以后每隔10秒钟反转一次。

1 使用**MULTI-CONTROL**选择**Reverse mode**。

2 按**MULTI-CONTROL**开启反转模式。

- 要关闭反转模式，请再按**MULTI-CONTROL**。

注意

您也可以在本机关闭时通过按**BAND**开启或关闭反转模式。有关详情，请参见第5页上反转模式。

切换不断滚动

当不断滚动设为ON时，录制在CD或iPod上的文字信息会在显示屏中不断滚动。如果您只希望信息滚动一次，可将其设为OFF。

1 使用**MULTI-CONTROL**选择**Ever-scroll**。

2 按**MULTI-CONTROL**开启不断滚动。

- 要关闭不断滚动，请再按**MULTI-CONTROL**。

激活BT Audio播放源

若要使用蓝牙音频播放机，您需要先激活**BT Audio**播放源。

- 只有在蓝牙适配器（例如，CD-BTB100）与本机连接的情况下，才能操作此功能。

1 使用**MULTI-CONTROL**选择**BT AUDIO**。

2 按**MULTI-CONTROL**开启**BT Audio**播放源。

- 要关闭**BT Audio**播放源，请再按一次**MULTI-CONTROL**。

进行蓝牙无线连接时需输入PIN码

若要利用蓝牙无线技术将手机连接至本机，您需要在手机上输入PIN码以验证连接。默认代码是**0000**，但您可以在此功能中改变默认代码。

- 对于某些蓝牙音频播放机，您可能必须提前在本机中输入蓝牙音频播放机的PIN码，以使本机准备好与蓝牙音频播放机进行连接。
- 只有在蓝牙适配器（例如，CD-BTB100）与本机连接的情况下，才能操作此功能。

1 使用**MULTI-CONTROL**选择**Pin code input**。

2 向上或向下推**MULTI-CONTROL**选择号码。

3 向左或向右推**MULTI-CONTROL**可将光标移至上一或下一位置。

4 在输入PIN码（最多16位）后，按**MULTI-CONTROL**。您输入的PIN码现在正等待被存入存储器。再按一次同一显示屏上的**MULTI-CONTROL**，输入的PIN码便存入本机。

■ 在确认显示屏上向右推**MULTI-CONTROL**可返回PIN码输入显示，您可以改变PIN码。□

其他功能

使用AUX播放源

本机最多可控制两台辅助设备，例如VCR或便携式设备（另售）。在连接之后，辅助设备将自动以AUX播放源读入并指定给**AUX1**或**AUX2**。**AUX1**和**AUX2**播放源之间的关系介绍如下。

关于AUX1和AUX2

您可采用两种方法将辅助设备连接至本机。

AUX1播放源：

当使用立体声微型针型插头电缆连接辅助设备时

- 将立体声迷你插头插入本机的输入插孔。有关详情，请参阅安装手册。该辅助设备的分配自动设为**AUX1**。

AUX2播放源：

使用IP-BUS-RCA连线器（另售）连接辅助设备时

- 请使用CD-RB20/CD-RB10（另售）等IP-BUS-RCA连线器将本机连接至配备RCA输出端的辅助设备。有关详情，请参见IP-BUS-RCA连线器用户手册。该辅助设备的分配自动设为**AUX2**。
 - 您只能在辅助设备配备RCA输出端时进行此类连接。

选择AUX作为播放源

- 按**SOURCE**选择**AUX**作为播放源。
 - 如果辅助设定未开启，则**AUX**无法选择。有关详情，请参见第20页上切换辅助设定。

设定AUX标题

AUX1或**AUX2**各播放源所显示的标题可以修改。

操作本机

1 在您选择**AUX**作为播放源之后，使用**MULTI-CONTROL**并选择**FUNCTION**显示**Title Input "A"**。

2 用与内置式CD播放机相同的方式输入标题。

有关操作的详情，请参见第12页上输入碟片标题。

开关时钟显示

可开关时钟显示。

- 即使播放源和功能演示关闭，时钟显示仍会在显示屏中出现。

- 按**CLOCK**可开关时钟显示。

每按一次**CLOCK**可开关时钟显示。

- 当进行其它操作时，时钟显示会暂时消失，但4秒之后时钟显示会重新出现。

使用不同的娱乐显示

您可在收听各种音源的同时享受娱乐显示带来的乐趣。

1 按**MULTI-CONTROL**显示主菜单。

显示屏上出现**FUNCTION**、**AUDIO**和**ENTERTAINMENT**。

2 使用**MULTI-CONTROL**选择**ENTERTAINMENT**。

转动该旋钮可改变菜单选项；按该旋钮则进行选择。

3 使用**MULTI-CONTROL**切换显示画面。

转动该旋钮可改变菜单选项；按该旋钮则进行选择。

BGV-1 (背景视觉1) — **BGV-2** (背景视觉2)
BGP-1 (背景图片1) — **BGP-2** (背景图片2)
BGP-3 (背景图片3) — **BGP-4** (背景图片4)
SIMPLE-1 (简单显示1) — **SIMPLE-2** (简单显示2)
LEVEL METER (声级计) — **VISUALIZER1** (视化器1) — **VISUALIZER2** (视化器2) — **VISUALIZER3** (视化器3) — **SPECTRUM ANALYZER 1** (频谱分析仪1) — **SPECTRUM ANALYZER 2** (频谱分析仪2) — **MOVIE** (动画) — **ENT CLOCK** (娱乐时钟)

- 使用遥控器的**ENTERTAINMENT**按钮同样可在多种显示间切换。
- 要返回播放显示时，按**BAND**。

使用PGM按钮

您可用遥控器上的**PGM**操作各播放源的预设功能。

- 在选择以下播放源时按**PGM**可开启暂停：

- **CD**—内置式CD播放机
- **iPod**—iPod
- **Multi CD**—多碟CD播放机
- **USB**—USB便携式音频播放机 / USB存储器
- **BT Audio**—蓝牙音频播放机
- **DVD**—DVD播放机 / 多碟DVD播放机

- 要关闭暂停，请再按**PGM**。

- 当选择调谐器作为播放源时，按住**PGM**可开启**BSM**。

按住**PGM**直至**BSM**开启。

- 要取消保存进程，请再按**PGM**。

- 当选择电视机作为播放源时，按住**PGM**可开启**BSSM**。

按住**PGM**直至**BSSM**开启。

- 要取消保存进程，请再按**PGM**。□

播放USB便携式音频播放机 / USB存储器中的歌曲

基本操作

本机可用于控制另售的USB适配器。

有关操作的详情，请参见USB适配器操作手册。本节介绍结合本机操作USB便携式音频播放机 / USB存储器的信息，与USB适配器操作手册中的说明会有所不同。

- 视所连接的USB便携式音频播放机 / USB存储器的不同，可能无法获得本机的最佳性能。



- ① WMA/MP3/AAC指示
显示当前播放的文件类型。
- ② 文件夹号码指示
- ③ 曲目号码指示
- ④ 播放时间指示
- ⑤ 比特率指示标志

1 按SOURCE选择USB。

2 向上或向下推MULTI-CONTROL选择文件夹。

- 您无法选择不含压缩音频文件的文件夹。
- 要返回文件夹01（根目录）时，按住BAND。但是，如果文件夹01（根目录）无任何文件，则播放从文件夹02开始。

3 要进行快进或快倒，向左或向右推住MULTI-CONTROL。

4 要向后或向前跳跃至另一压缩音频文件，向左或向右推MULTI-CONTROL。

在目前的文件夹中直接选择一个音频文件

操作基本上与内置式CD播放机的操作相同。有关操作详情，请参阅第10页上直接选择曲目。

高级操作的介绍

1 按MULTI-CONTROL显示主菜单。显示屏上出现FUNCTION、AUDIO和ENTERTAINMENT。

2 使用MULTI-CONTROL选择FUNCTION。转动该旋钮可改变菜单选项；按该旋钮则进行选择。显示屏上出现功能名称。

3 转动MULTI-CONTROL选择功能。转动MULTI-CONTROL可按以下次序在多个功能之间切换：

Play mode（重复播放）— **Random mode**（随机播放）— **Scan mode**（扫描播放）— **Pause**（暂停）

- 使用遥控器的FUNCTION按钮同样可选择功能。
- 要返回播放显示时，按BAND。
- 如果不在约30秒之内操作该功能，显示屏会自动返回普通显示。

功能和操作

Play mode、**Random mode**、**Scan mode**和**Pause**操作基本上与内置式CD播放机的操作相同。

功能名称	操作
Play mode	请参见第11页上选择一个重复播放范围。但是您可以选择的重复播放范围与内置式CD播放机的不同。USB便携式音频播放机 / USB存储器的重复播放范围如下： <ul style="list-style-type: none"> • Track repeat—只重复当前文件 • Folder repeat—重复当前文件夹 • All repeat—重复所有文件
Random mode	请参见第11页上随机播放曲目。
Scan mode	请参见第11页上扫描文件夹和曲目。
Pause	请参见第11页上暂停碟片播放。



注意

- 如果您在重复播放期间选择了其他文件夹，重复播放范围会变为**All repeat**。

可用的附件

- 若要在**Track repeat**期间进行曲目搜索或快进/快倒，将重复播放范围改为**Folder repeat**。
- 当选择**Folder repeat**时，该文件夹中的子文件夹无法播放。
- 在文件或文件夹扫描结束之后，文件将开始正常播放。

显示音频文件的文字信息

操作与内置式CD播放机的操作相同。请参见第12页上显示碟片上的文字信息。

- 如果音频文件上录制的字符与本机不兼容，则该类字符将不会显示。

从文件名列表中选择文件

操作与内置式CD播放机的操作相同。请参见第13页上从文件名列表中选择曲目。□

蓝牙音频

基本操作

如果将蓝牙适配器（例如，CD-BTB100）与本机连接，您可以控制采用了蓝牙无线技术的蓝牙音频播放机。

重要

- 视与本机连接的蓝牙音频播放机的不同，本机可进行的操作限于以下两个级别：
 - 低级别：只可以在音频播放机上播放歌曲。
 - 高级别：可以播放、暂停、选择歌曲等等（本手册中说明的所有操作）。
- 由于市场上有多种蓝牙音频播放机，因此本机可对蓝牙音频播放机进行的操作千差万别。用本机操作您的播放机时，请参见蓝牙音频播放机附带的使用手册以及本手册。
- 歌曲信息（例如，已播放时间、歌曲标题、歌曲索引等）无法显示在本机上。
- 当您在蓝牙音频播放机上收听歌曲时，请尽量避免使用手机。如果使用了手机，手机发出的信号会导致歌曲播放出现杂音。
- 当您用通过蓝牙无线技术与本机连接的手机进行通话时，与本机连接的蓝牙音频播放机的歌曲播放被静音。
- 即使您在收听蓝牙音频播放机上的歌曲时切换至其他播放源，歌曲依然会继续播放。

有关操作的详情，请参见蓝牙适配器的使用说明书。本节提供使用本机操作蓝牙音频播放机的简明信息，与蓝牙适配器使用说明书中的说明稍有不同，或有删节。

- 即使您的音频播放机不含蓝牙模块，您依然可以利用蓝色无线技术从本机控制音频播放机。若要使用本机控制音频播放机，请将采用了蓝牙无线技术（市售）的产品与音频播放机连接，再将蓝牙适配器（例如，CD-BTB100）与本机连接。



① 设备名称

可用的附件

显示所连接蓝牙音频播放机（蓝牙适配器）的设备名称。

1 按SOURCE选择蓝牙音频播放机。

- 如果不能显示**BT Audio**，请先在初始设定中激活BT音频播放源。详情请参见第21页上**激活BT Audio**播放源。
- 若要用本机控制蓝牙音频播放机，需要先建立蓝牙无线连接。（请参见本页上**连接蓝牙音频播放机**。）

2 要进行快进或快倒，向左或向右推住MULTI-CONTROL。

3 要向后或向前跳跃至另一曲目，向左或向右推MULTI-CONTROL。

高级操作的介绍

1 按MULTI-CONTROL显示主菜单。

显示屏上出现**FUNCTION**、**AUDIO**和**ENTERTAINMENT**。

2 使用MULTI-CONTROL选择FUNCTION。

转动该旋钮可改变菜单选项；按该旋钮则进行选择。

显示屏上出现功能名称。

3 转动MULTI-CONTROL选择功能。

转动**MULTI-CONTROL**可按以下次序在多个功能之间切换：

Connection open（连接打开）—
Disconnect audio（断开音频）—**Play**（播放）—**Stop**（停止）—**Pause**（暂停）—
Device info.（设备信息）

- 如果蓝牙音频播放机是经由低电平连接的，则功能菜单中只会显示**Disconnect audio**和**Device info.**。
- 如果蓝牙音频播放机尚未与本机连接，则功能菜单中会显示**Connection open**和**Device info.**，并且其他功能不可用。
- 使用遥控器的**FUNCTION**按钮同样可选择功能。
- 要返回播放显示时，按**BAND**。
- 如果不在约30秒之内操作功能（**Connection open**和**Disconnect audio**除外），显示屏会自动返回普通显示。

连接蓝牙音频播放机

1 使用MULTI-CONTROL在功能菜单中选择Connection open。

2 按MULTI-CONTROL打开连接。

Always Waiting会显示。本机现正等待与蓝牙音频播放机连接。

如果您的蓝牙音频播放机已准备好进行蓝牙无线连接，则会自动建立与本机的连接。



注意

在能够使用音频播放机之前，您还需要往本机中输入PIN码。如果您的播放机需要PIN码才能建立连接，请在播放机上寻找代码或者在随附文件中寻找代码。参见第21页上**进行蓝牙无线连接时需输入PIN码**输入PIN码。

播放蓝牙音频播放机中的歌曲

1 使用MULTI-CONTROL在功能菜单中选择Play。

2 按MULTI-CONTROL开始播放。

暂停播放歌曲

1 使用MULTI-CONTROL在功能菜单中选择Pause。

2 按MULTI-CONTROL开启暂停。

当前歌曲的播放即暂停。

- 要关闭暂停，请再按**MULTI-CONTROL**。

停止播放

1 使用MULTI-CONTROL在功能菜单中选择Stop。

2 按MULTI-CONTROL停止播放。

当前歌曲的播放停止。

断开蓝牙音频播放机

1 使用MULTI-CONTROL在功能菜单中选择Disconnect audio。

可用的附件

2 按**MULTI-CONTROL**断开蓝牙音频播放机。

Disconnected会显示。蓝牙音频播放机现已从本机断开。

显示BD（蓝牙设备）地址

1 使用**MULTI-CONTROL**在功能菜单中选择**Device info.**。

本机的设备名称（**Pioneer BT Unit**）出现在显示屏中。

2 向左推**MULTI-CONTROL**切换至BD地址。12位十六进制字符串显示。

- 向右推**MULTI-CONTROL**返回至设备名称。

显示系统版本便于维修

1 使用**MULTI-CONTROL**在功能菜单中选择**Device info.**。

本机的设备名称（**Pioneer BT Unit**）出现在显示屏中。

2 向下推**MULTI-CONTROL**可切换至本机的系统版本。

本机的系统（微处理器）版本会显示。

- 向左推**MULTI-CONTROL**会显示本机蓝牙模块的版本。向右推**MULTI-CONTROL**可返回至本机的系统版本。▣

蓝牙电话

基本操作

如果您使用了蓝牙适配器（例如，**CD-BTB100**），即使在不发动引擎的情况下使用本机会导致电池用尽。

如果您使用了蓝牙无线技术的手机与本机连接以实现免提无线通话。

重要

- 由于本机已准备好利用蓝牙无线技术与手机连接，因此在不发动引擎的情况下使用本机会导致电池用尽。
- 驾车时，禁止进行诸如在显示器上拨号、使用电话簿等需要高度注意力的复杂操作。当您需要进行这些复杂操作时，请将车辆停在安全的地方，然后再操作。

有关操作的详情，请参见蓝牙适配器的使用说明书。本节提供使用本机进行免提通话操作的简明信息，与蓝牙适配器使用说明书中的说明稍有不同，或有删节。



- ① 设备名称
显示手机的设备名称。
- ② 信号强度指示标志
显示手机的信号强度。
 - 信号强度指示可能与实际信号强度不同。
- ③ 用户数量指示标志
显示手机的注册号码。
- ④ 电池电量指示
显示手机的电量强度。
 - 电池电量指示可能与实际电池电量不同。
 - 如果无法获知电池电量，电池电量指示区域不会显示任何内容。
- ⑤ 来电通知指示
已接到来电但未接听时显示。

- 在手机与本机断开的情况下所作的呼叫是不会有来电通知显示的。
- ⑥ 自动应答 / 自动拒接指示标志
当自动应答功能开启时，会显示**AUTO**（详情请参见第33页上设定*自动接听*）。
当自动拒接功能开启时，会显示**REFUSE**（详情请参见第33页上设定*自动拒接*）。
- ⑦ 时钟显示
显示时间（如果与电话连接）。
- 按**SOURCE**选择电话。



注意

电话播放源的均衡器曲线固定不变。当选择电话播放源时，您无法操作均衡器功能。请参见第16页上*调出均衡器曲线*。

设定免提通话

在使用免提通话功能之前，您需要设置本机才能使用手机。包括在本机与电话之间建立蓝牙无线连接、在本机上注册电话以及调节音量。

1 连接

有关利用蓝牙无线技术将电话与本机连接的详情，请参见下一页上*连接手机*。

- 您的电话现在指示暂时连接；但是为了充分利用技术，建议您在手机上注册电话。

2 注册

有关如何注册暂时连接的电话的说明，请参见第30页上*登记连接的手机*。

3 音量调节

调节手机音量，以听起来舒适为宜。调节之后，音量会作为默认设定记忆在本机中。

- 呼叫方的音量大小和铃声音量会因手机类型而异。
- 如果铃声音量与呼叫方声音之间差异很大，总体音量大小会变得不稳定。
- 在从本机上断开手机之前，请确保将音量调节至合适大小。如果手机音量已静音（0），则即使将手机从本机上断开，手机音量依然保持静音。

拨打电话

语音识别

1 按住**BAND**直至**Voice dial**在显示屏中出现。

Voice dial在显示屏中出现。当出现**Voice dial ON**时，表示语音识别功能准备就绪。

- 如果您的手机不具备语音识别功能，显示屏中会出现**No voice dial**，并且不可操作。

2 报出您要联络的对象的名称。

接听电话

接听来电

1 当有电话打入时，向上推**MULTI-CONTROL**。

- 如果手机设为私人模式，则无法进行免提通话。

2 若要结束通话，请向下推**MULTI-CONTROL**。

估算的通话时间会显示在显示屏上（可能与实际通话时间稍有不同）。

拒接来电

● 当有电话打入时，向下推**MULTI-CONTROL**。

该电话被拒接。

接听等待中的来电

1 向上推**MULTI-CONTROL**接听正在等待的电话。

- 向上推**MULTI-CONTROL**可在等待的呼叫人之间切换。

2 向下推**MULTI-CONTROL**结束所有通话。

向下推**MULTI-CONTROL**结束包括在线等待电话在内的所有通话。

- 您刚通话的呼叫方现被挂起。若要结束通话，您和呼叫方都需要挂断电话。
- 当有呼叫人在线等待时，向上推**MULTI-CONTROL**可在呼叫人之间切换。

可用的附件

拒接等待中的来电

- 向下推MULTI-CONTROL拒接正在等待的电话。

高级操作的介绍

1 按MULTI-CONTROL显示主菜单。

显示屏上出现FUNCTION、AUDIO和ENTERTAINMENT。

2 使用MULTI-CONTROL选择FUNCTION。

转动该旋钮可改变菜单选项；按该旋钮则进行选择。

免提通话的功能名称会出现在显示屏上。

3 转动MULTI-CONTROL改变功能。

转动MULTI-CONTROL在功能之间切换。

显示屏中出现的功能名称因手机连接情况及注册状态而异。

如果尚未连接

Search&Connect (搜索和连接) —

Connection open (连接打开) —

Connect phone (连接电话) —

Delete phone (删除电话) — **PH.B.Transfer**

(电话簿传输) — **Refuse calls** (自动拒接设定)

— **Auto answer** (自动应答设定) —

Ring tone (铃声选择) — **Auto connect** (自动连接设定)

— **Echo cancel** (回声取消) —

Device info. (设备信息)

如果已连接但尚未注册

Disconnect phone (断开电话) — **Set phone**

(注册电话) — **Delete phone** (删除电话)

— **PH.B.Transfer** (电话簿传输) —

Number dial (输入号码进行呼叫) —

Refuse calls (自动拒接设定) —

Auto answer (自动应答设定) — **Ring tone**

(铃声选择) — **Auto connect** (自动连接设定)

— **Echo cancel** (回声取消) —

Device info. (设备信息)

如果已连接并注册

Disconnect phone (断开电话) —

Delete phone (删除电话) — **PH.B.Transfer**

(电话簿传输) — **PH.B.Name view** (电话簿

姓名浏览) — **Clear memory** (清空记录) —

Number dial (输入号码进行呼叫) —

Refuse calls (自动拒接设定) —

Auto answer (自动应答设定) — **Ring tone**

(铃声选择) — **Auto connect** (自动连接设

定) — **Echo cancel** (回声取消) —

Device info. (设备信息)

- 使用遥控器的**FUNCTION**按钮同样可选择功能。

- 对于手机注册的访客电话无法选择

PH.B.Name view (电话簿姓名浏览)。

- 如果手机通过带有HSP (Head Set Profile)

的蓝牙无线技术与本机连接，则无法选择

PH.B.Name view、**Clear memory**、

Number dial和**Refuse calls**。

- 要返回播放显示时，按**BAND**。

- 如果不在约30秒之内操作功能

(**Search&Connect**、**Connection open**、

Connect phone、**PH.B.Transfer**、

Disconnect phone、**Number dial**和

Clear memory除外)，显示屏会自动返回普通

显示。

连接手机

搜索可用的手机

1 使用MULTI-CONTROL在功能菜单中选择**Search&Connect**。

2 按MULTI-CONTROL搜索可用的手机。

搜索期间，**Searching**会闪烁。当找到可用的采用了蓝牙无线技术的手机后，会显示设备名称或**Name not found** (如果无法获知名称)。

- 如果本机未能找到任何可用的手机，则会显示**Not found**。

3 向上或向下推MULTI-CONTROL选择要连接的设备名称。

4 按MULTI-CONTROL连接所选的手机。

连接期间，**Connecting**会闪烁。若要完成连接，请检查设备名称 (**Pioneer BT Unit**)，然后在手机上输入连接代码。如果连接已建立，则会显示**Connected**。

- 连接代码的默认值设为**0000**。您可以在初始设定中更改该代码。请参见第21页上进行蓝牙无线连接时需输入PIN码。

使用手机初始化连接

1 使用MULTI-CONTROL在功能菜单中选择**Connection open**。

2 按MULTI-CONTROL打开连接。

Always waiting会显示，并且本机现正等待与手机连接。

3 使用手机与本机连接。

- 连接代码的默认值设为**0000**。您可以在初始设定中更改该代码。请参见第21页上进行蓝牙无线连接时需输入PIN码。

断开手机

1 使用MULTI-CONTROL在功能菜单中选择 **Disconnect phone**。

所连接的电话的设备名称出现在显示屏中。

2 按MULTI-CONTROL将手机从本机断开。断开之后，会显示**Disconnected**。

登记连接的手机

1 使用MULTI-CONTROL在功能菜单中选择 **Set phone**。

2 向上或向下推MULTI-CONTROL选择注册指派。

P1（用户电话1）—**P2**（用户电话2）—**P3**（用户电话3）—**G1**（访客电话1）—**G2**（访客电话2）

- 在您选择各指派的时候，您可以了解一个电话是否已注册。如果指派为空，则**No data**会显示。如果指派已占，则设备名称会显示。若要用新的电话更换指派，请先删除当前的指派。有关更多详细说明，请参见本页上删除已登记的电话。

3 按MULTI-CONTROL注册当前连接的电话。

当注册完成时，**Reg. Completed**会显示。

- 如果注册失败，**Reg. ERROR**会显示。在此情况下，返回至步骤1再试一次。

删除已登记的电话

1 使用MULTI-CONTROL在功能菜单中选择 **Delete phone**。

2 向上或向下推MULTI-CONTROL选择注册指派。

P1（用户电话1）—**P2**（用户电话2）—**P3**（用户电话3）—**G1**（访客电话1）—**G2**（访客电话2）

- 如果指派为空，**No data**会显示，并且无法操作。

- 若要知道电话的BD（蓝牙设备）地址，请向左推**MULTI-CONTROL**。

3 向右推MULTI-CONTROL选择 **Delete YES**。

Delete YES会显示。删除电话准备就绪。

4 按MULTI-CONTROL删除电话。删除电话后，**Deleted**会显示。

连接已登记的手机

手动与已登记的手机连接

1 使用MULTI-CONTROL在功能菜单中选择 **Connect phone**。

2 向上或向下推MULTI-CONTROL选择注册指派。

P1（用户电话1）—**P2**（用户电话2）—**P3**（用户电话3）—**G1**（访客电话1）—**G2**（访客电话2）

- 如果指派为空，**No data**会显示，并且无法操作。

3 按MULTI-CONTROL连接所选的手机。

连接期间，**Connecting**会显示。当连接完成时，**Connected**会显示。

自动连接已登记的手机

1 使用MULTI-CONTROL在功能菜单中选择 **Auto connect**。

2 按MULTI-CONTROL打开自动连接。

如果您的手机已准备好进行蓝牙无线连接，则会自动建立与本机的连接。

- 要关闭自动连接，请再按一次**MULTI-CONTROL**。

可用的附件

使用电话簿

将索引传输至电话簿

电话簿总共可存放500条索引；300条来自用户1，150条来自用户2，50条来自用户3。

1 使用**MULTI-CONTROL**在功能菜单中选择**PH.B.Transfer**。

2 按**MULTI-CONTROL**进入电话簿传输待命模式。

Transfer在显示屏中出现。

3 使用手机进行电话簿传输。

使用手机进行电话簿传输。有关详情，请参见手机附带的使用手册。

- 显示屏会显示已传输了多少条索引，以及要传输的索引总数。

4 **Data transferred**会显示，电话簿传输完成。

改变电话簿显示次序

1 使用**MULTI-CONTROL**在功能菜单中选择**PH.B.Name view**。

Invert names YES在显示屏中出现。

2 按**MULTI-CONTROL**改变姓名浏览次序。

Inverted会显示，并且姓名浏览次序改变。反复按**MULTI-CONTROL**可在名和姓之间切换姓名浏览次序。

拨打电话簿中的号码

重要

若要进行此操作，您需要停下车辆，并启用制动刹车。

在电话簿中找到要拨打的号码后，您可以选择索引，然后拨打电话。

1 按**LIST**显示电话簿。

2 向左或向右推**MULTI-CONTROL**选择要查找的姓名的首字母。

3 按**MULTI-CONTROL**显示索引。

显示屏显示头三个以该字母打头的电话簿索引（例如，当选择“B”时，显示“Ben”、“-”、“Brian”和“Burt”）。

4 向上或向下推**MULTI-CONTROL**选择要呼叫的电话簿索引。

5 向右推**MULTI-CONTROL**显示所选索引的详细列表。

详细列表中会显示索引的电话号码、姓名和类型（如有指派的话）。

- 按住**DISPLAY**可以滚动姓名和电话号码。
- 如果有多个电话号码输入了同一个索引中，转动**MULTI-CONTROL**可选择其中一个。
- 若要返回并选择其他索引，请向左推**MULTI-CONTROL**。

6 按**MULTI-CONTROL**拨打电话。

7 若要结束通话，请向下推**MULTI-CONTROL**。

编辑电话簿索引的名称

重要

若要进行此操作，您需要停下车辆，并启用制动刹车。

您可以编辑电话簿索引的名称。各名称可长达16个字符。

1 显示您所需的电话簿索引的详细列表。

有关如何进行操作，请参见本页上拨打电话簿中的号码的步骤1至5。

2 按住**MULTI-CONTROL**显示名称输入画面。

Edit name会显示。

3 按**DISPLAY**选择所需的字符类型。

每按一次**DISPLAY**可按以下次序切换字符类型：

字母表（大写）、数字和符号—字母表（小写）—数字和符号—欧洲字符，如带有重音符号（例如**á**、**à**、**ã**、**ç**）或俄罗斯字符

- 按住**DISPLAY**可在ISO8859-1（欧洲字符）和ISO8859-5（俄罗斯字符）之间切换字符。
- 欧洲字符和俄罗斯字符无法混合。

4 向上或向下推**MULTI-CONTROL**选择字母。

- 若要删除一个字符并留出空格，请选择“_”（下划线）。

可用的附件

5 向左或向右推**MULTI-CONTROL**可将光标移至上一或下一字符位置。

6 按**MULTI-CONTROL**储存新的姓名。

编辑电话号码



重要

若要进行此操作，您需要停下车辆，并启用制动刹车。

您可以编辑电话簿索引的号码。各电话号码可长达24个字符。

1 显示您所需的电话簿索引的详细列表。

有关如何进行操作，请参见上一页上**拨打电话簿中的号码的步骤1至5**。

2 按住**MULTI-CONTROL**显示名称输入画面。

Edit name会显示。

3 转动**MULTI-CONTROL**切换至号码输入画面。

Edit name（姓名输入画面）— **Edit number**（号码输入画面）— **Clear memory**（清空记录画面）

4 向左或向右推**MULTI-CONTROL**将光标移至要更改的号码。

5 向上或向下推**MULTI-CONTROL**更改号码。

请重复这些步骤直至完成更改。

6 按**MULTI-CONTROL**储存新的号码。

清除电话簿索引



重要

若要进行此操作，您需要停下车辆，并启用制动刹车。

1 显示您所需的电话簿索引的详细列表。

有关如何进行操作，请参见上一页上**拨打电话簿中的号码的步骤1至5**。

2 按住**MULTI-CONTROL**显示名称输入画面。

Edit name会显示。

3 转动**MULTI-CONTROL**切换至清空记录画面。

Edit name（姓名输入画面）— **Edit number**（号码输入画面）— **Clear memory**（清空记录画面）

4 向右推**MULTI-CONTROL**显示确认显示。

Clear memory YES会显示。

■ 若不想清空选中的记录，向左推**MULTI-CONTROL**。显示返回。

5 按**MULTI-CONTROL**删除电话簿索引。

Cleared会显示。

电话簿索引被删除。显示屏返回至电话簿索引列表。

使用通话记录



重要

若要进行此操作，您需要停下车辆，并启用制动刹车。

最近12个拨打的电话（已拨电话）、已接电话和漏接电话被存入通话记录。您可以浏览通话记录并从中拨打电话。

1 按**LIST**显示列表。

反复按**LIST**可在以下列表之间切换：

电话簿—漏接电话—已拨电话—已接电话

■ 有关电话簿列表，请参阅上一页上**使用电话簿**。

■ 如果尚未有电话号码存在所选列表中，

No data会显示。

2 转动**MULTI-CONTROL**选择电话号码。

转动**MULTI-CONTROL**更改存在列表中的电话号码。

■ 如果号码已存在电话簿中，姓名会显示。

■ 您也可通过向上或向下推**MULTI-CONTROL**更改电话号码。

3 向右推**MULTI-CONTROL**显示详细列表。

姓名和电话号码显示在详细列表中。

■ 如果号码已存在电话簿中，姓名也会显示。

■ 转动**MULTI-CONTROL**在详细列表中显示的上一电话号码或下一电话号码之间切换。

■ 如果在30秒内未进行任何操作，则列表显示自动取消。

可用的附件

4 按MULTI-CONTROL拨打电话。

- 对于国际长途电话，按住MULTI-CONTROL可在电话号码前添加+。

5 若要结束通话，请向下推MULTI-CONTROL。

使用预设号码

重要

若要进行此操作，您需要停下车辆，并启用制动刹车。

您可以将常用号码指定给号码预设，便于快速调出。

1 从电话簿或者通话记录中选择所需电话号码。或者直接输入所需的电话号码。若要从电话簿或者通话记录中选择所需的电话号码，请参见前几页中的说明。若要直接输入所需的电话号码，请参见本页上输入电话号码拨打电话。

2 按住遥控器上1至6之一以储存电话号码。所选的电话号码已存入存储器。下次按动该预设按钮时，电话号码会从存储器中调出。

输入电话号码拨打电话

重要

若要进行此操作，您需要停下车辆，并启用制动刹车。

1 使用MULTI-CONTROL在功能菜单中选择Number dial。

- 您也可以按遥控器上的DIRECT从待机显示进入此菜单。

2 向上或向下推MULTI-CONTROL选择号码。

- 按遥控器的0至9按钮同样可输入号码。

3 向左或向右推MULTI-CONTROL可将光标移至上一或下一位置。

- 最多可输入24位。

4 输完号码后，按MULTI-CONTROL。呼叫确认出现。

5 再按一次MULTI-CONTROL拨打电话。

6 若要结束通话，请向下推MULTI-CONTROL。

清空内存

1 使用MULTI-CONTROL在功能菜单中选择Clear memory。

2 向上或向下推MULTI-CONTROL选择一个项目。

每向上或向下推一次MULTI-CONTROL，项目便会按以下次序切换：

Phone book（电话簿）— Missed calls（漏接电话记录）— Dialed calls（已拨电话记录）— Received calls（已接电话记录）—

Dial preset（预设电话号码）— All clear（删除所有记录）

- 如果要清空所有电话簿、已拨 / 已接 / 漏接电话记录列表和预设电话号码，请选择

All clear。

- 如果有访客电话通过蓝牙无线技术与本机连接，则Phone book无法选择。

3 向右推MULTI-CONTROL选择要从本机中删除的项目。

Clear memory YES会显示。清空记录准备就绪。

- 若不想清空选中的记录，向左推MULTI-CONTROL。显示返回。

4 按MULTI-CONTROL清空记录。

Cleared会显示，并且所选项目的数据会从本机记录中清空。

设定自动拒接

1 使用MULTI-CONTROL在功能菜单中选择Refuse calls。

2 按MULTI-CONTROL打开自动拒接来电。

- 要关闭自动拒接来电，请再按一次MULTI-CONTROL。

设定自动接听

1 使用MULTI-CONTROL在功能菜单中选择Auto answer。

可用的附件

2 按MULTI-CONTROL开启自动应答。

- 要关闭自动应答，请再按一次MULTI-CONTROL。

切换铃声

1 使用MULTI-CONTROL在功能菜单中选择Ring tone。

2 按MULTI-CONTROL开启铃声。

- 要关闭铃声，请再按一次MULTI-CONTROL。

回声取消和减噪

1 使用MULTI-CONTROL在功能菜单中选择Echo cancel。

2 按MULTI-CONTROL开启回声取消。

- 要关闭回声取消，请再按一次MULTI-CONTROL。

显示BD（蓝牙设备）地址

1 使用MULTI-CONTROL在功能菜单中选择Device info.。

本机的设备名称（Pioneer BT Unit）出现在显示屏中。

2 向左推MULTI-CONTROL切换至BD地址。12位十六进制字串显示。

- 向右推MULTI-CONTROL返回至设备名称。

显示系统版本便于维修

1 使用MULTI-CONTROL在功能菜单中选择Device info.。

本机的设备名称（Pioneer BT Unit）出现在显示屏中。

2 向下推MULTI-CONTROL可切换至本机的系统版本。

本机的系统（微处理器）版本会显示。

- 向左推MULTI-CONTROL会显示本机蓝牙模块的版本。向右推MULTI-CONTROL可返回至本机的系统版本。▣

多碟CD播放机

基本操作

本机可用于控制另售的多碟CD播放机。

- 只有本说明书中所述功能才支持50碟多碟CD播放机。
- 本机并未设计用50碟多碟CD播放机操作碟片标题列表功能。有关碟片标题列表功能，请参见第37页上从碟片标题列表中选择碟片。



- ① 碟片号码指示
- ② 曲目号码指示
- ③ 播放时间指示

1 按SOURCE选择多碟CD播放机。

2 向上或向下推MULTI-CONTROL选择所需收听的碟片。

- 使用遥控器的1至6按钮同样可选择一张碟片。
 - 对碟片1至6，按相应的按钮数字。
 - 对碟片7至12，按住相应的数字（如1用于碟片7），直至碟片号码在显示屏中出现。

3 要进行快进或快倒，向左或向右推住MULTI-CONTROL。

4 要向后或向前跳跃至另一曲目，向左或向右推MULTI-CONTROL。

注意

- 当多碟CD播放机进行准备操作时，Ready会显示。
- 如果ERROR-11等错误信息显示，则请参见多碟CD播放机的用户手册。
- 如果多碟CD播放机碟片舱中无碟片，No Disc会显示。

可用的附件

直接选择曲目

操作基本上与内置式CD播放机的操作相同。有关操作详情，请参阅第10页上**直接选择曲目**。

高级操作的介绍

只有在多碟CD播放机支持**压缩**和**DBE**的情况下，才能使用**Compression**（压缩和DBE）。

1 按MULTI-CONTROL显示主菜单。

显示屏上出现**FUNCTION**、**AUDIO**和**ENTERTAINMENT**。

2 使用MULTI-CONTROL选择FUNCTION。

转动该旋钮可改变菜单选项；按该旋钮则进行选择。

显示屏上出现功能名称。

3 转动MULTI-CONTROL选择功能。

转动**MULTI-CONTROL**可按以下次序在多个功能之间切换：

Play mode（重复播放）— **Random mode**（随机播放）— **Scan mode**（扫描播放）— **Pause**（暂停）— **Compression**（压缩和DBE）— **ITS play mode**（ITS播放）— **ITS memo**（ITS编程）— **TitleInput "A"**（碟片标题输入）

- 使用遥控器的**FUNCTION**按钮同样可选择功能。
- 要返回播放显示时，按**BAND**。
- 如果不在约30秒之内操作功能（**ITS memo**和**TitleInput "A"**除外），显示屏会自动返回普通显示。

功能和操作

Play mode、**Random mode**、**Scan mode**、**Pause**、**Compression**和**TitleInput "A"**操作基本上与内置式CD播放机的操作相同。

功能名称	操作
Play mode	请参见第11页上 选择一个重复播放范围 。但是您可以选择的重复播放范围与内置式CD播放机的不同。多碟CD播放机的重复播放范围如下： <ul style="list-style-type: none"> • M-CD repeat—重复多碟CD播放机中的所有碟片 • Track repeat—只重复当前曲目 • Disc repeat—重复当前碟片
Random mode	请参见第11页上 随机播放曲目 。
Scan mode	请参见第11页上 扫描文件夹和曲目 。
Pause	请参见第11页上 暂停碟片播放 。
Compression	请参见第11页上 使用压缩和BMX 。多碟CD播放机具有DBE（动态低音增强）功能，而非BMX。设定可如下切换： COMP OFF—COMP 1—COMP 2—COMP OFF—DBE 1—DBE 2
ITS play mode	请参见本页上 使用ITS播放列表 。
ITS memo	请参见本页上 使用ITS播放列表 。
TitleInput "A"	请参见第12页上 输入碟片标题 。

注意

- 如果您在重复播放期间选择了其他碟片，重复播放范围将变为**M-CD repeat**。
- 若要在**Track repeat**期间进行曲目搜索或快进/快倒，将重复播放范围改为**Disc repeat**。
- 在曲目或碟片扫描结束之后，曲目将重新开始正常播放。
- 在兼容CD TEXT的多碟CD播放机上播放CD TEXT碟片时，无法切换至**TitleInput "A"**。碟片标题应已录制在CD TEXT碟片上。

使用ITS播放列表

ITS（即时曲目选择）功能可从多碟CD播放机碟片舱的曲目中挑选制作收藏曲目的播放列表。在将收藏曲目添加到播放列表之后，即可开启ITS播放从而只播放精选的曲目。

用ITS编序创建播放列表

使用ITS可每张碟片输入并播放最多99首曲目，最多累计100张碟片（带碟片标题）。

（对于CDX-P1250和CDX-P650之前出售的多碟CD播放机，播放列表中最多可保存24首曲目。）

- 1 播放需编序的CD。
向上或向下推**MULTI-CONTROL**选择CD。
- 2 使用**MULTI-CONTROL**在功能菜单中选择**ITS memo**。
- 3 向左或向右推**MULTI-CONTROL**选择所需的曲目。
- 4 向上推**MULTI-CONTROL**在播放列表中保存当前正在播放的曲目。
Memory complete会显示，同时当前正在播放的曲目加入播放列表。
- 5 按**BAND**返回播放显示。

注意

在存储器中已保存100张碟片的数据之后，新碟片的数据将覆盖最早碟片的数据。

播放ITS播放列表

ITS播放功能可收听已输入ITS播放列表中的曲目。当ITS播放开启时，多碟CD播放机ITS播放列表中的曲目将开始播放。

- 1 选择重复播放范围。
请参见第11页上*随机播放曲目*。
- 2 使用**MULTI-CONTROL**在功能菜单中选择**ITS play mode**。
- 3 按**MULTI-CONTROL**开启ITS播放。
ITS play mode在显示屏中出现。播放会在以前选择的**M-CD repeat**或**Disc repeat**范围内从播放列表中的曲目开始。
 - 如果当前范围内无任何曲目编序进行ITS播放，则**ITS empty**将显示。
 - 要关闭ITS播放，请再按**MULTI-CONTROL**。

删除ITS播放列表中的曲目

如果ITS播放开启，则您可从ITS播放列表删除曲目。

如果ITS播放已经开启，则跳至步骤2。如果ITS播放尚未开启，则使用

MULTI-CONTROL。

- 1 播放需从ITS播放列表删除曲目的CD，然后开启ITS播放。
请参见本页上*播放ITS播放列表*。
- 2 使用**MULTI-CONTROL**在功能菜单中选择**ITS memo**。
- 3 向左或向右推**MULTI-CONTROL**选择所需的曲目。
- 4 向下推**MULTI-CONTROL**删除ITS播放列表中的曲目。
当前正在播放的选曲从ITS播放列表中删除，且ITS播放列表中下一首曲目开始播放。
 - 如果当前范围内播放列表中无任何曲目，则**ITS empty**会显示且正常播放恢复。

- 5 按**BAND**返回播放显示。

删除ITS播放列表中的CD

如果ITS播放关闭，则您可从ITS播放列表删除CD的所有曲目。

- 1 播放所需删除的CD。
向上或向下推**MULTI-CONTROL**选择CD。
- 2 使用**MULTI-CONTROL**在功能菜单中选择**ITS memo**。
- 3 向下推**MULTI-CONTROL**从ITS播放列表中删除当前正在播放CD的所有曲目。
当前正在播放CD中的所有曲目从播放列表中删除且**Memory deleted**显示。
- 4 按**BAND**返回播放显示。

使用碟片标题功能

CD标题可以输入并显示。之后可便于搜索并选择所需的碟片进行播放。

可用的附件

输入碟片标题

使用碟片标题输入功能最多可在多碟CD播放机内保存100个CD标题（带有ITS播放列表）。每个标题最多可有10个字符。

有关操作的详情，请参见第12页上输入碟片标题。

- 即使碟片已从碟片舱中取出，其标题仍将保留在存储器中，并在该碟片重新插入时调出。
- 在存储器中已保存100张碟片的数据之后，新碟片的数据将覆盖最早碟片的数据。

显示碟片标题

您可显示已输入碟片标题的任何碟片的文字信息。

操作与内置式CD播放机的操作相同。

请参见第12页上显示碟片上的文字信息。

从碟片标题列表中选择碟片

碟片标题列表功能可显示已输入多碟CD播放机中的碟片标题列表，并可从中选择进行播放。

1 在播放显示过程中，按LIST切换至碟片标题列表模式。

2 使用MULTI-CONTROL选择所需的碟片标题。

转动该旋钮切换碟片标题；按该旋钮则进行播放。

■ 您也可通过向上或向下推MULTI-CONTROL切换碟片标题。

■ 播放CD TEXT碟片时，向右推

MULTI-CONTROL可查看所选碟片中的曲目列表。向左推MULTI-CONTROL返回至碟片列表。

■ 如果碟片尚未输入标题，则No D.Title将显示。

■ 当碟片舱内没有碟片时，碟片号码旁边会显示No Disc。

使用CD TEXT功能

这些功能只能通过兼容CD TEXT的多碟CD播放机使用。

操作与内置式CD播放机的操作相同。

请参见第12页上显示碟片上的文字信息。□

DVD播放机

基本操作

本机可用于控制另售的DVD播放机或多碟DVD播放机。

有关操作详情，请参见DVD播放机或多碟DVD播放机的使用说明书。本章节介绍用本机进行的DVD操作，它与DVD播放机或多碟DVD播放机使用说明书内介绍的不同。



① DVD-V / VCD / CD / MP3 / WMA 指示标志
显示当前播放的碟片类型。

② 碟片号码指示
使用多碟DVD播放机时显示当前播放的碟片号码。

③ 标题 / 文件夹号码指示标志
显示当前正在播放的标题（播放DVD视频时）或文件夹（播放压缩音频时）。

④ 章节 / 曲目号码指示标志
显示当前正在播放的章节（播放DVD视频时）或曲目（播放VCD、CD或压缩音频时）。

⑤ 播放时间指示

1 按SOURCE选择DVD播放机/多碟DVD播放机。

2 要进行快进或快倒，向左或向右推住MULTI-CONTROL。

3 要向后或向前跳跃至另一章/曲目，向左或向右推MULTI-CONTROL。

选择碟片

• 您只能在多碟DVD播放机连接至本机时操作本功能。

● 按遥控器上1至6的任一个可选择所需碟片。

选择文件夹

- 您只能在与压缩音频播放对应的DVD播放机连接至本机时操作本功能。

- 向上或向下推**MULTI-CONTROL**选择文件夹。

高级操作的介绍

1 按**MULTI-CONTROL**显示主菜单。

显示屏上出现**FUNCTION**、**AUDIO**和**ENTERTAINMENT**。

2 使用**MULTI-CONTROL**选择**FUNCTION**。

转动该旋钮可改变菜单选项；按该旋钮则进行选择。

显示屏上出现功能名称。

3 转动**MULTI-CONTROL**选择功能。

转动**MULTI-CONTROL**可按以下次序在多个功能之间切换：

在DVD视频或VCD播放过程中

Play mode（重复播放）— **Pause**（暂停）

在CD播放过程中

Play mode（重复播放）— **Random mode**

（随机播放）— **Scan mode**（扫描播放）—

Pause（暂停）— **ITS play mode**（ITS播放）

— **ITS memo**（ITS输入）— **TitleInput "A"**

（碟片标题输入）

在压缩音频播放期间

Play mode（重复播放）— **Random mode**

（随机播放）— **Scan mode**（扫描播放）—

Pause（暂停）

- 使用遥控器的**FUNCTION**按钮同样可选择功能。

- 要返回播放显示时，按**BAND**。

功能和操作

Play mode、**Random mode**、**Scan mode**、**Pause**、**TitleInput "A"** 操作基本上与内置式CD播放机的操作相同。

ITS play mode和**ITS memo**操作基本上与多碟CD播放机的操作相同。

功能名称	操作
Play mode	<p>请参见第11页上选择一个重复播放范围。</p> <p>但是您可以选择的重复播放范围会因碟片或系统的类型而有所不同。DVD播放机 / 多碟DVD播放机的重复播放范围如下： 在VCD的PBC播放过程中，本功能无法操作。</p> <ul style="list-style-type: none"> • Disc repeat— 重复当前碟片 • Folder repeat— 重复当前文件夹 • Title repeat— 只重复播放当前标题 • Chapter repeat— 只重复播放当前章 • Track repeat— 只重复当前曲目
Random mode	请参见第11页上 随机播放曲目 。
Scan mode	请参见第11页上 扫描文件夹和曲目 。
Pause	请参见第11页上 暂停碟片播放 。
ITS play mode	请参见第35页上 使用ITS播放列表 。
ITS memo	请参见第35页上 使用ITS播放列表 。
TitleInput "A"	请参见第12页上 输入碟片标题 。

注意

- 如果您在重复播放期间选择了其他碟片，重复播放范围会变为**Disc repeat**。
- 在播放VCD或CD时，如果在**Track repeat**期间进行曲目搜索或快进 / 快倒，重复播放范围会变为**Disc repeat**。
- 在播放压缩音频时，如果您在重复播放期间选择了其他文件夹，重复播放范围会变为**Disc repeat**。
- 在播放压缩音频时，如果在**Track repeat**期间进行曲目搜索或快进 / 快倒，重复播放范围会变为**Folder repeat**。
- 将本机与多碟DVD播放机一起使用时，您可切换至**ITS play mode**、**ITS memo**以及碟片标题输入。
- DVD播放机的ITS功能与多碟CD播放机的ITS播放稍有不同。如果是多碟DVD播放机，ITS播放只适用于CD播放。详情请参见第35页上使用**ITS播放列表**。■

可用的附件

电视调谐器

基本操作

本机可用于控制另售的电视调谐器。

有关操作的详情，请参见电视调谐器的使用说明书。本章节介绍用本机进行的电视操作，它与电视调谐器使用说明书内介绍的不同。

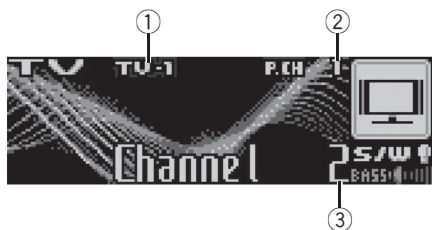

- ① 波段指示
- ② 预设号码指示
- ③ 频道指示标志

1 按**SOURCE**选择电视。

2 按**BAND**选择波段。

按**BAND**直至所需波段显示，**TV-1**或**TV-2**。

3 要进行手动调谐时，向左或向右推**MULTI-CONTROL**。

4 要进行搜索调谐时，向左或向右推住**MULTI-CONTROL**约1秒钟然后放开。

调谐器将扫描频道直至找到信号强，接收效果好的广播节目。

- 向左或向右推**MULTI-CONTROL**可取消搜索调谐。
- 如果向左或向右推住**MULTI-CONTROL**，则可跳跃广播频道。一旦松开**MULTI-CONTROL**，搜索调谐立即开始。

保存和调出广播电台

您可轻松保存最多12个广播电台以备日后调用。

- 存储器中最多可保存24个电台（两个电视波段各12个）。

1 当您找到要存入存储器的电台后，按**LIST**。

2 使用**MULTI-CONTROL**在存储器中保存所选的电台。

转动该旋钮可改变预设号码；按住该旋钮则进行保存。

已经选择的预设号码将闪烁，然后持续亮起。所选的电台已经存入存储器中。

3 使用**MULTI-CONTROL**选择所需的电台。

转动该旋钮可切换电台；按该旋钮则进行选择。

- 您也可通过向上或向下推**MULTI-CONTROL**切换电台。
- 如果不在约30秒之内操作该列表，显示屏会自动返回普通显示。

使用遥控器

您也可以使用遥控器储存或调出指派给预设调谐号码**P.CH1**至**P.CH6**的电台。

● 当搜索到要保存在存储器中的电台时，请按住预设调谐按钮**1**至**6**之一直至该预设号码停止闪烁。

您按下的号码会在预设号码指示标志中闪烁，然后始终亮着。所选的电台已存入存储器。下次按该预设按钮时，电台会从存储器中调出。

- 在频道显示过程中，您也可通过向上或向下推**MULTI-CONTROL**调出预设调谐号码所指定的电台。

按照信号强弱顺序保存广播电台

1 按**MULTI-CONTROL**显示主菜单。

显示屏上出现**FUNCTION**、**AUDIO**和**ENTERTAINMENT**。

2 使用**MULTI-CONTROL**并选择**FUNCTION**来显示**BSSM**。

转动该旋钮可改变菜单选项；按该旋钮则进行选择。

- 使用遥控器的**FUNCTION**按钮同样可选择功能。

3 按**MULTI-CONTROL**开启**BSSM**。

Searching显示。当**Searching**显示时，12个信号最强的广播电台将会按频道由低到高的顺序保存。操作完成后，预设频道列表出现。

- 要取消保存进程，请再按一次

MULTI-CONTROL。

4 使用**MULTI-CONTROL**选择所需的电台。

转动该旋钮可切换电台；按该旋钮则进行选择。

- 您也可通过向上或向下推**MULTI-CONTROL**切换电台。
- 要返回频道显示时，按**BAND**。
- 如果不在约30秒之内操作该列表，显示屏会自动返回普通显示。



注意

用BSSM保存广播电台会覆盖曾用**P.CH1**至**P.CH12**存入的广播电台。■

附加信息

故障排除

症状	原因	措施
iPod无法正常工作。	电缆连接不正确。	从iPod上拔下电缆。一旦iPod主菜单显示,请再次连接电缆。重置iPod。



理解错误信息

当您与经销商或邻近的先锋授权服务中心联系时,请务必记下错误信息。

内置式CD播放机

信息	原因	措施
ERROR-11, 12, 17, 30	碟片有污迹	清洁碟片。
ERROR-11, 12, 17, 30	碟片有刮痕	更换碟片。
ERROR-10, 11, 12, 15, 17, 30, A0	电气或机械故障	切换点火开关,或切换至其它播放源,然后再回到CD播放机。
ERROR-15	插入的碟片不含任何数据	更换碟片。
ERROR-22, 23	CD格式无法播放	更换碟片。
No audio	插入的碟片没有任何可播放的文件	更换碟片。
PROTECT	插入碟片上的所有文件均受DRM保护	更换碟片。
TRK SKIPPED	插入的碟片含有受DRM保护的WMA文件	更换碟片。

iPod

信息	原因	措施
ERROR-11	通信失败	从iPod上拔下电缆。一旦iPod主菜单显示,请再次连接电缆。重置iPod。
ERROR-21	旧版iPod	更新iPod版本。
ERROR-30	iPod故障	重置iPod。

ERROR-A0	iPod未充电但确工作正常	检查iPod的连接电缆是否短路(例如,未卡在金属物件中)。检查之后,切换点火开关或断开iPod,然后重新连接。
No Songs	无歌曲	将歌曲传输至iPod。
STOP	当前列表中无歌曲	选择含有歌曲的列表。



碟片与播放机的使用指南

- 请只使用具有下列两种图标的碟片。



- 请只使用常规、正圆碟片。请勿使用异形碟片。



- 使用12-cm或8-cm的CD。播放8-cm的CD时请勿使用适配器。
- 请勿将CD以外的任何物体插入CD装载槽。
- 请勿使用开裂、缺口、弯曲或受到其他损坏的碟片,否则它可能会损坏本机。
- 未封盘的CD-R/CD-RW碟片无法播放。
- 请勿触摸碟片的录制面。
- 碟片不用时请放入其盒内。
- 请避免将碟片放置在过热的环境中,包括直射阳光下。
- 请勿在碟片表面上粘贴标签,书写或使用化学药品。
- 要清洁碟片,请用软布从碟片中心向外擦拭碟片。
- 结露可能会暂时影响本机的性能。请让其适应高温约一小时。另外,请用软布擦拭受潮的碟片。

附加信息

- 由于碟片特性、碟片格式、录制的应用程序、播放环境、存放条件等原因，碟片可能无法播放。
- 根据录制的环境，文字信息可能无法正确显示。
- 道路颠簸可能会中断碟片的播放。
- 使用碟片之前，请阅读其注意事项。▣

双面碟片

- 双面碟片为双面都有数据的碟片，一面为可记录音频的CD，另一面为可记录视频的DVD。
- 由于双面碟片的CD面与一般CD标准不兼容，可能在本机上无法播放CD面。
- 频繁装入和退出双面碟片可能刮伤碟片。刮伤严重时可导致本机播放故障。在某些情况下，双面碟片可能卡在碟片装入槽中而无法退出。要防止此情况的发生，我们建议您节制使用本机播放双面碟片。
- 有关更多双面碟片的信息，请参阅来自碟片制造商的信息。▣

压缩音频文件

- 根据Windows Media Player的版本不同，WMA文件的专辑名称和其他文字信息可能无法正常显示。
- 根据用于音频文件编码的软件（或者软件版本）的不同，本机可能无法正常工作。
- 开始播放用图像数据编码的WMA/AAC文件时可能会略有延迟。
- 符合ISO 9660 Level 1和2。Romeo和Joliet文件系统均与本机兼容。
- 可进行多区段播放。
- 压缩音频文件不兼容分组写入数据传输。
- 只有从头开始的64个字符才可以作为文件名（包括扩展名，例如.wma、.mp3、.m4a或.wav）或文件夹名显示。
- 文件夹选择顺序或其他操作可能会因编码或写软件而变化。
- 不管原始录制的歌曲之间的空白段有多长，压缩音频碟片播放时在歌曲与歌曲之间都有短暂停顿。

- 必须正确使用文件扩展名，例如.wma、.mp3、.m4a或.wav。

层次示例

📁: 文件夹

🎵: 压缩音频文件

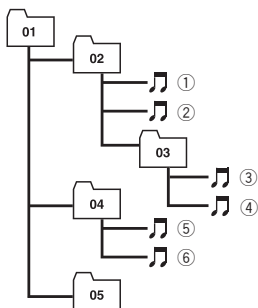

第一级 第二级 第三级 第四级

- 本机指定文件夹号码。用户无权指定文件夹号码。
- 文件夹的层次最多可有八层。但是，文件夹的实际层数不足两层。
- 最多可播放碟片上99个文件夹。

压缩音频兼容性

WMA

- 兼容格式：用Windows Media Player Ver. 7、7.1、8、9或10编码的WMA
- 比特率：48 kbps至320 kbps (CBR)、48 kbps至384 kbps (VBR)
- 取样频率：32 kHz至48 kHz
- Windows Media Audio 9 Professional、Lossless、Voice：无

MP3

- 比特率：8 kbps至320 kbps
- 取样频率：16 kHz至48 kHz (32、44.1、48 kHz用于强化)
- 兼容的ID3标签版本：1.0、1.1、2.2、2.3、2.4 (ID3标签版本2.x被既定为优先于版本1.x。)
- M3u播放列表：无
- MP3i (互动式MP3)、mp3 PRO：无

附加信息

AAC

- 兼容格式：iTunes®版6.0.5和更早的版本进行AAC编码。
- 取样频率：11.025 kHz至48 kHz
- 传输速率：16 kbps至320 kbps
- Apple Lossless：无

WAV

- 兼容格式：线性PCM (LPCM)、MS ADPCM
- 量化比特数：8和16 (LPCM)、4 (MS ADPCM)
- 取样频率：16 kHz至48 kHz (LPCM)、22.05 kHz至44.1 kHz (MS ADPCM)

有关使用iPod

小心

- 先锋对iPod的数据丢失概不负责，即使数据是在使用本机时丢失的。
- 请勿长时间将iPod置于直射阳光下。长期受直射阳光照射会因高温导致iPod故障。
- 请勿将iPod置于高温场所。
- 驾车时请牢牢固定好iPod。请勿让iPod坠落，否则它会卡在刹车或油门下。

详情请参见iPod使用手册。

有关iPod设定

- 在先锋产品上无法操作iPod均衡器。我们建议您在将iPod连接至本机之前，将iPod均衡器设为关。
- 使用本机时，您无法在iPod上将Repeat设为off。即使在iPod上将Repeat设为off，当iPod与本机连接时，Repeat还是会自动变为All。

附加信息

规格

一般

额定电源	14.4 V DC (容许电压范围: 10.8 V至 15.1 V DC)
接地系统	负极型
最大电流消耗	10.0 A
尺寸 (宽×高×深):	
DIN	
机身	178×50×162 mm
前端部分	188×58×15 mm
D	
机身	178×50×162 mm
前端部分	170×46×15 mm
重量	1.5 kg

音频

连续功率输出	21 W × 4 (50 Hz至15 000 Hz, 5% THD, 4 Ω 载荷, 双 声道驱动)
均衡器 (7频图形均衡器):	
频率	50/125/315/800/2k/5k/ 12.5k Hz
增益	±12 dB
响度等高线	
低	+3.5 dB (100 Hz), +3 dB (10 kHz)
中	+10 dB (100 Hz), +6.5 dB (10 kHz)
高	+11 dB (100 Hz), +11 dB (10 kHz) (音量: -30 dB)
HPF:	
频率	50/63/80/100/125Hz
斜率	-12 dB/oct
超低扬声器 (单声道):	
频率	50/63/80/100/125Hz
斜率	-18 dB/oct
增益	+6 dB至-24 dB
相位	正相 / 反相
低音增强:	
增益	+12 dB至0 dB

CD 播放机

系统	CD音频系统
可用碟片	CD
信号格式:	
取样频率	44.1 kHz
量化比特数	16: 线性
信噪比	91 dB (1 kHz) (IEC-A网 络)
声道数	2 (立体声)
MP3解码格式	MPEG-1 & 2 Audio Layer 3

WMA解码格式	第7、7.1、8、9、10版本 (双声道音频) (Windows Media Player)
AAC解码格式	MPEG-4 AAC (仅限iTunes® 编码)
WAV信号格式	线性PCM&MS ADPCM

FM调谐器

频率范围	87.5 MHz至108.0 MHz
有效灵敏度	11 dBf (0.7 μV/75 Ω, 单 声道, S/N: 30 dB)
信噪比	59 dB (IEC-A网络)

AM调谐器

频率响应	531 kHz至1 602 kHz (9 kHz)
	530 kHz至1 640 kHz (10 kHz)
有效灵敏度	25 μV (S/N: 20 dB)
信噪比	59 dB (IEC-A网络)



注意

因产品改进, 规格和设计若有变更, 恕不另行通知。 □

PIONEER CORPORATION

4-1, MEGURO 1-CHOME, MEGURO-KU
TOKYO 153-8654, JAPAN

日本先锋公司

日本国东京都目黑区目黑 1 - 4 - 1

生产工厂：先锋高科技（上海）有限公司

地址：中国上海市工业综合开发区环城北路1号

经销商：先锋电子（中国）投资有限公司

地址：中国上海市淮海中路 7 7 5 号新华联大厦西栋 1 8 楼

先锋公司出版。先锋公司©2006 版权。
版权所有。

产品原产地：中国制造
出版日期：2006年12月12日

<XRB7040-A/U> CN

<KMMZX> <06K00000>