



# 平板CRT

Support HDTV **HD32V18SP**  
彩色电视机 **HD28V18P**

有害物质	有害物质检测项目					
	RoHS	汞 (Hg)	Pb	镉 (Cd)	六价铬 (Cr VI)	多溴联苯 (PBB)
机身	X	○	○	○	○	○
显示器	X	○	○	○	○	○
底座	○	○	○	○	○	○
外壳	○	○	○	○	○	✓
电源线	○	○	○	○	○	○
遥控器	○	○	○	○	○	○
说明书	○	○	○	○	○	○
包装及物流	✓	○	○	○	○	○

注1: 本产品含有有害物质, 该部件含有有害物质中的含量均符合GB 1300 2006 规定限值要求如下:  
 注2: 本产品含有有害物质, 该部件含有有害物质中的含量均符合GB 1300 2006 规定的限值要求。  
 注3: 本产品不含铅, 镉, 汞, 六价铬, 多溴联苯, 多溴二苯醚, 符合RoHS 指令要求。  
 注4: 本产品不含铅, 镉, 汞, 六价铬, 多溴联苯, 多溴二苯醚, 符合RoHS 指令要求。  
 注5: 本产品不含铅, 镉, 汞, 六价铬, 多溴联苯, 多溴二苯醚, 符合RoHS 指令要求。

• 本产品外壳阻燃性能等级低于2级

**ROVA** TCL集团乐华彩电事业部  
广州数码乐华科技有限公司

地址: 广东省广州市广州高新技术产业开发区科学城  
光复西路TCL文化产业园  
邮编: 510663

72-LV18SP-002  
产品执行标准号: Q/ (GZ) SMLH2-2006  
产品标准备案号: QB/440100330960-2006

尊敬的客户, 如在使用中遇到问题, 请拨打乐华彩电全国统一  
用户服务热线4008123455或0752-2366885咨询。



## 使用说明书

尊敬的客户, 因本机功能较多, 为了充分有效地应用各项功能, 使用前, 请您详细阅读本机使用说明书。

# 目录

- 02 警告注意
- 03 机型特点
- 03 技术规格
- 04 外观图解
- 04 电视机控制部分的位置及名称
- 05 遥控器
- 06 连接示意图
- 07 基本操作
- 07 开/关电视机
- 07 信源状态切换
- 07 节目搜索
- 07 切换/选择频道
- 08 改善声音
- 08 改善图像
- 09 系统设置
- 09 高级操作
- 09 日历
- 09 调整分量(Y,Pb/Cb,Pr/Cr)、电脑显示模式下图像的几何大小
- 10 AHD开/关对比显示
- 10 节目编辑
- 10 节目导航
- 11 画面比例的选择
- 11 健康提示
- 11 来电通
- 12 简单故障的检查和排除

## 装箱单

- 主机一台
- 遥控器一个, 7号电池两个
- 说明书一套(含保修单、合格证等)

## 警告注意

### 警告



机内有高压，非专业人员切勿打开后盖，以防触电。



请勿将异物(如：铁屑、硬币、硬币等)插入机内，以防引起电路短路着火，损坏电视机。



电视机不应遭受水泼或水浸。电视机上不应放置诸如花瓶一类装有液体的物品。

### 注意



电视机严禁雨淋、受潮和严重的灰尘侵蚀，以防引起触电或电路短路着火。

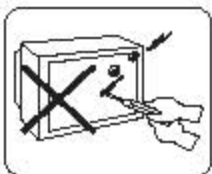

勿使电视机(尤其是荧光屏)受到硬物冲击、撞击、装卸时应特别注意。



应注意保护对电视机的电源及插头，切勿因湿接重压使其损伤。

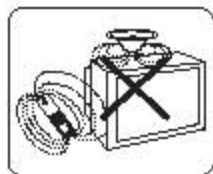

电视机应远离强声源、电动机、变压器等磁性物品，以免引起彩色异常。

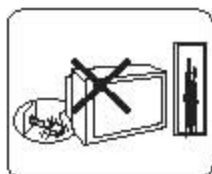

长期外出或停电时将电源插头和天线插头拔掉。

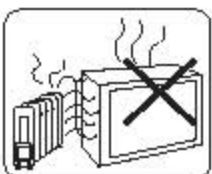
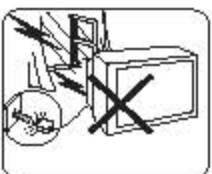

机内温度过高易引起电视机损坏，应保证电视机通风良好，如增加电视机散热孔。电视机应远离热源(如：暖气、火炉等)处，并避免阳光直射。

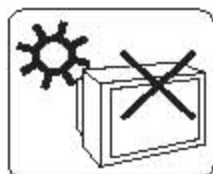

勿用酒精、强水、强碱剂等清洗电视机表面，当确有需要，请用海绵或软布(可加少量中性洗涤剂)轻轻清洗，并切记在清洗前切断电源。

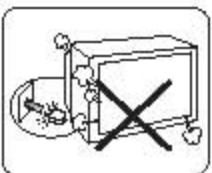

电视机使用中如发现异常(如有异味等)或不慎将异物落入机内，应立即关闭电视机并拔出插头，尽快与保修单位联系检修。

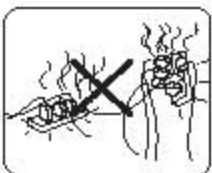

应根据电视机的电源消耗功率选择合理的电源插座，勿与其它电器共用插座。

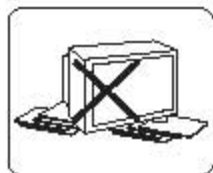

应根据电视机的重量将其放置于有足够强度的支撑台上，并要安放稳定，以免使电视机受到跌落等冲击而损坏。

注：如有用有电液路故障报警，可用清水轻轻擦拭。

注：当从待机状态下转到高压(高压)状态时，与防止视屏。请不要打开包装。先设置2-3小时后，再通电工作。

## 机型特点

- AHD演示功能
- 调色板功能
- 节目编辑功能
- 节目导航功能
- 一路分量信号Y,Pb/Cb,Pr/Cr端子输入(DVD分量信号Y,Cb,Cr与HDTV信号Y,Pb,Pr共用一路端子,并与AV2共用音频通道)
- 多种成像模式
  - PAL制图像具备以下几种成像模式:
    - (1)60Hz数字逐点
    - (2)75Hz逐点清晰
    - (3)100Hz数字倍频
  - NTSC制图像具备以下成像模式:
    - 60Hz数字逐点
- 音效五种模式:个人设定、立体声、新闻、环绕声、音乐厅
- 多种画面比例显示:16:9/超广角/电影模式1/电影模式2/4:3
- 健康提示功能
- 来电通功能
- 五段均衡功能
- 画面静止功能
- 200个频道存储
- 图像倾斜校正功能
- 定时开/关机功能
- 节目快速回看功能
- TV状态下无信号15分钟后自动待机
- 快速日历查询功能

## 技术规格

接收频道	470MHz 全频道有线电视 (DS1 - 57CH Z1 - Z38CH)
适合制式	TV: PAL DK/I; AV: PAL、NTSC358(NTSC3.58)、NTSC443(NTSC4.43)
射频天线输入	75Ω 不平衡
AV1、AV2、AV3端子输入	视频1.0Vp-p; 音频 0.5VRMS
S端子输入	亮度信号1.0Vp-p; 色度信号0.7Vp-p
AV端子输出	视频1.0Vp-p; 音频0.5VRMS
分量信号Y,Pb/Cb,Pr/Cr输入	亮度信号 1.0Vp-p; 色度信号 0.7Vp-p;支持HDTV信号包括: 1920×1080P/60Hz, 1920×1080i/60Hz, 1920×1080i/50Hz, 1280×720P/60Hz;支持DVD信号输入: 720X576i/50Hz, 720X480i/60Hz;支持DVD Y,Pb,Pr逐行分量输入: 720X576P/50Hz, 720X480P/60Hz.
电脑信号输入	R、G、B信号 0.7Vp-p,可支持显示的输入信号格式包括: VGA 640×480/60Hz, SVGA 800×600/60Hz, XGA1024×768/60Hz
伴音输出功率	左+右喇叭 6W+6W
额定电压	220V - 50Hz
整机消耗功率	130W (HD32V18SP); 110W (HD28V18P)
可视图像对角线尺寸	76cm(HD32V18SP); 66cm(HD28V18P)
外形尺寸(mm)	928x436x622(宽X深X高,HD32V18SP) 811x516x547(宽X深X高,HD28V18P)
质量(kg)	约51(HD32V18SP); 约36.5(HD28V18P)

## 外观图解

### 电视机控制部分的位置及名称

此说明书的外观图示以HD32V18SP为准,如有不同,以实物为准

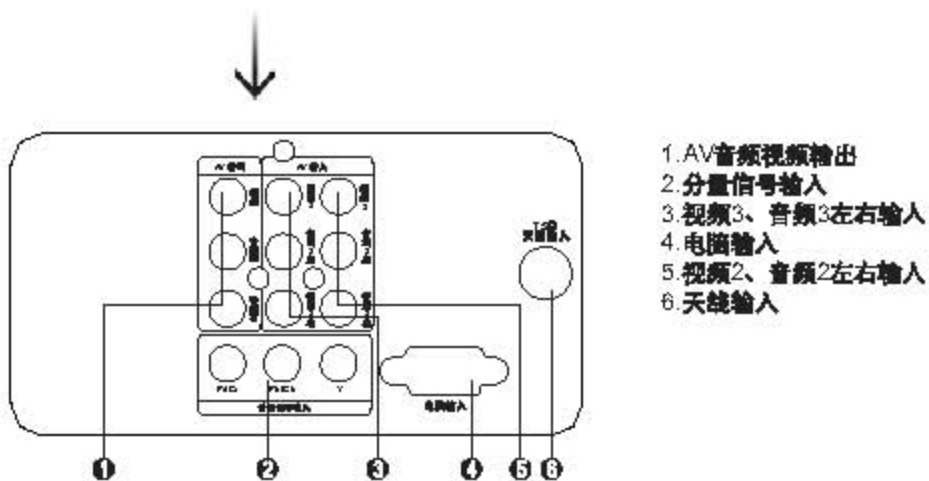
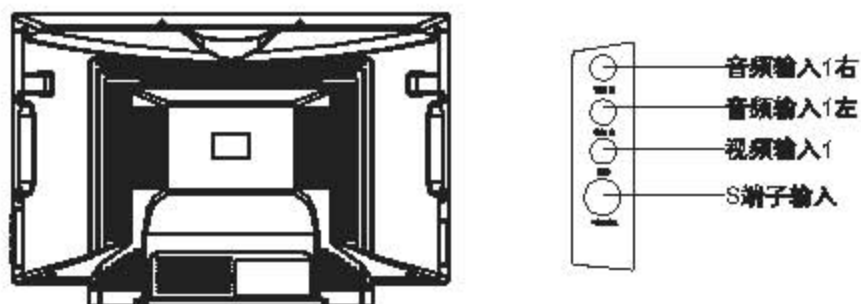
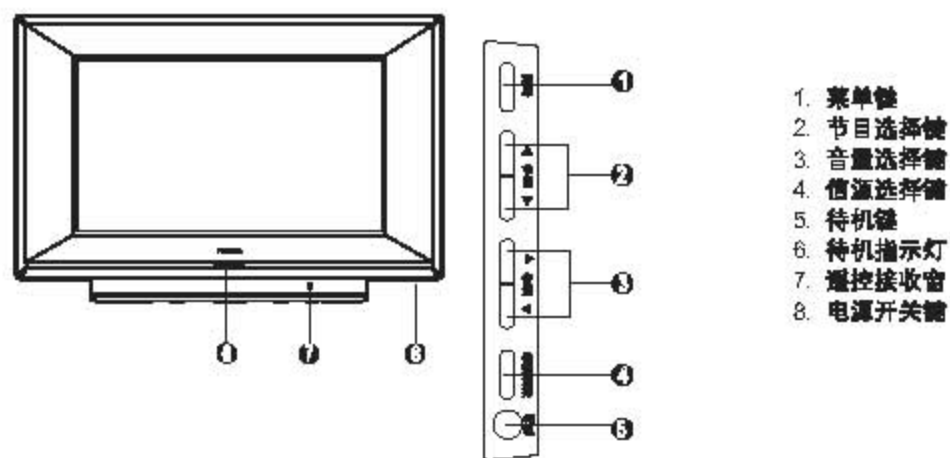

## 遥控器

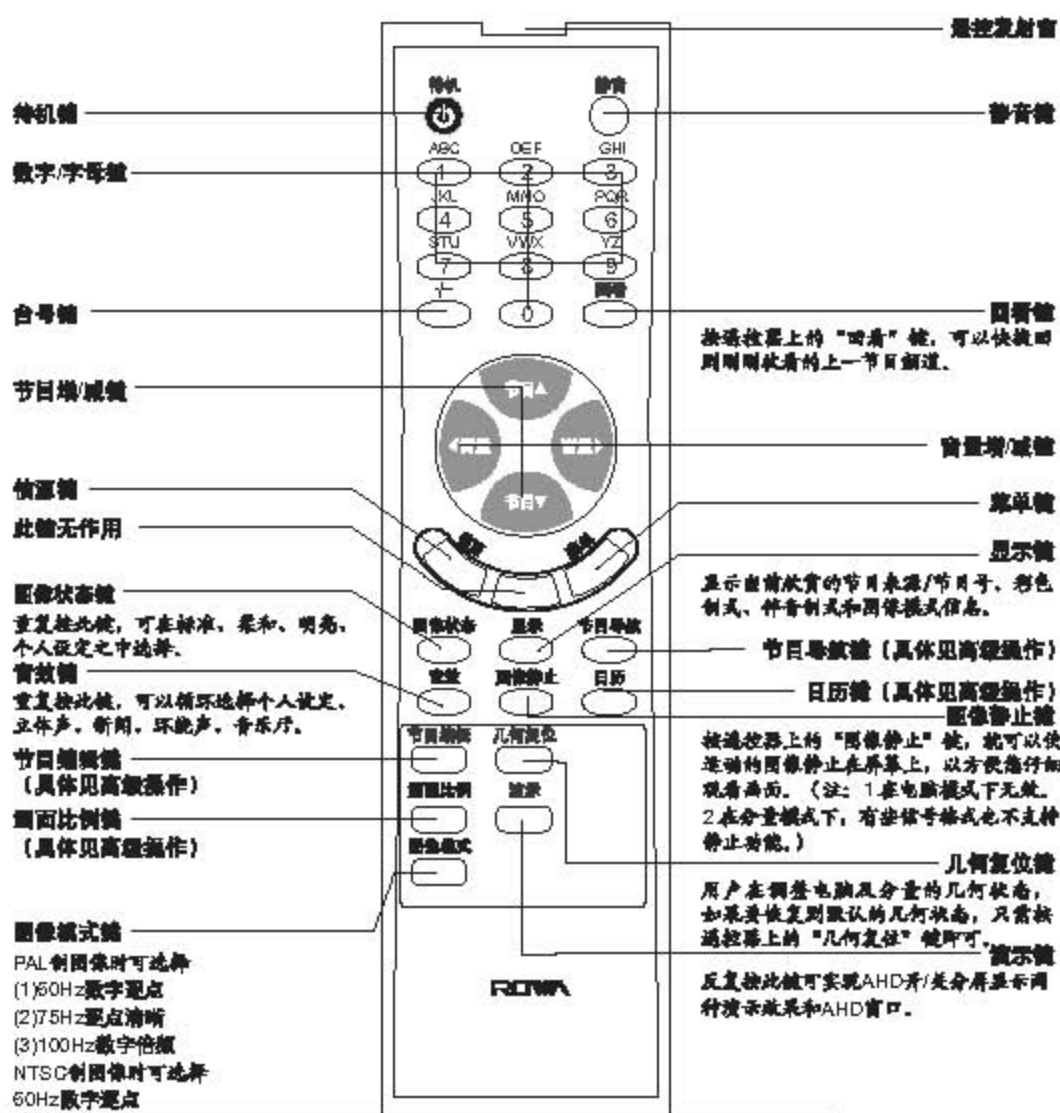

本系列机型配有多款遥控器，按键功能以按键名为准。如果该机型无此功能则相关按键无作用。

### 遥控器的使用

请将遥控器对准主机前面的遥控接收窗。若主机与遥控器之间有障碍物，遥控可能会失灵。

### 遥控器电池的安装

打开遥控器背面的电池盒盖，然后按电池盒内所标注的极性相应放入两节7号1.5V电池，最后把电池盒盖盖上。

### 注意：

1. 为确保遥控器良好的操作性能，如发现操作不正常，请换电池再试。
2. 不要将新、旧电池或不同型号的电池混合使用。
3. 电池电力微弱时会发生泄漏电解液现象，这会损坏遥控器，一旦发现电力微弱，应尽快更换电池。
4. 若长期不使用遥控器，请把电池取出，以免电池泄漏电解液。

## 连接示意图

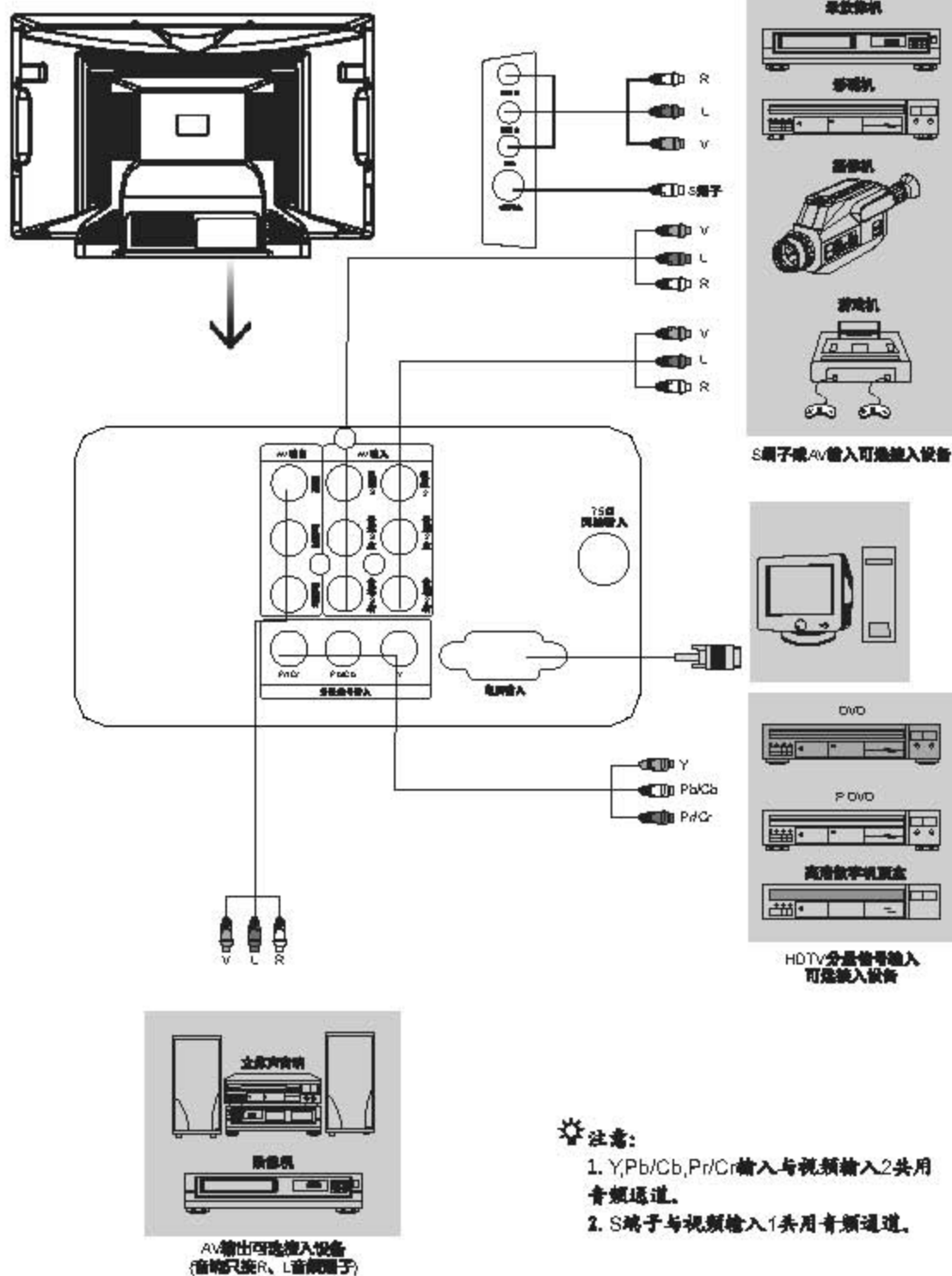

## 基本操作

### 1. 开/关电视机

开机：按主机上的电源键，指示灯亮，若上次是直接关主电源，则电视进入工作状态；若上次是待机后再关主电源，则需按“节目”键或“待机”、“数字选台”键开机。

关机：按遥控器上的或主机上的“待机”键，关闭画面；按主机上的“电源”键，关闭电源。

### 2. 信源状态切换

按主机上的“信源”键或遥控器上的“信源”键，可打开电视的信源菜单，再按节目增/减键可分别选择电视/视频1/视频2/视频3/视频/分量/电脑，选中后再按音量增/减键确认，电视转到相应的输入状态。

### 3. 节目搜索



按“菜单”键进入主菜单，再按“音量增/减”键选择“搜台”菜单，再按“节目增/减”键进入该菜单，继续按“节目增/减”键选择搜台菜单中各项，接下来用“音量增/减”键进行调节。

台号：显示当前频道号，选中后用“音量增/减”键调节。

自动搜台：选中“自动搜台”项，按“音量增/减”键进行自动搜台。

手动搜台：选中“手动搜台”项，按“音量增/减”键进入搜台子菜单，再按“音量增/减”键，就会从当前频率点开始向上或向下搜台。搜到台后，搜索动作自动停止。退出搜台菜单，搜到的台会存储在当前的频道下。

微调：当频率偏时，进入此项，用“音量增/减”键调节，使画面达到最佳状态。

频道互换：选中“频道互换”项，按“音量增/减”键进入台号互换子菜单，然后按“节目增/减”键选择“当前台号”或“目标台号”项，按“音量增/减”键调节台号，调节完毕后按“节目增/减”键选择“互换”项，按“音量增/减”键显示“OK”，表示台号互换完成。

频道跳跃：在假台或重复台下打开此功能，下次按“节目增/减”键转换频道时，可跳过这些台，但通过遥控器“数字选台”键输入相应的台号后，仍可将其选出现看。

#### ☆ 注：

1. 搜索过程中，按“菜单”键停止搜索。
2. 从后一级菜单回到前一级菜单，请按“菜单”键。

### 4. 切换/选择频道

#### 1. 直接切换频道

按“节目增/减”键可依次切换频道。

#### 2. 按遥控器上的“数字/字母”键选择频道

A. 100~199：先按“-/—”键，待屏幕显示“----”时，输入对应的数字，如：154，将自动转到对应的频道154。



B. 10~99: 先按“—”键, 待屏幕显示“—”时, 输入对应的数字, 如54, 将转到对应的频道54。

C. 0~9: 直接按“数字”键选择。

**注:** 在“—或—”状态下选台时, 若输入数字不全, 则自动进入所输入的数字频道, 例如: 在“—”状态下输入54, 则自动进入54频道。

## 5. 改善声音



按“菜单”键打开主菜单项, 然后按“音量增/减”键选择“声音”菜单。再按“节目增/减”键进入声音子菜单, 继续按“节目增/减”键选择各项, 最后用“音量增/减”键对各项进行调节。

**音量:** 当前声音的大小。

**平衡:** 左右声道的音量大小。

**智能音量:** 打开此功能, 将自动根据信号的不同为您设置合适的音量, 避免换台时出现声音突变现象。



**五段均衡:** 对声音的各个频率点的幅度进行调节。将光标移到“五段均衡”项上, 按“音量增/减”键进入其子菜单, 子菜单中120、500、1.5K、5K、10K分别表示声音的各频率点。按“节目增/减”键移动光标, 在各频率点中进行选择, 再按“音量增/减”键对选择的频率点大小进行调节。用户可根据自己的喜好, 通过调节五段均衡得到自己想要的声音。

**声音通道:** 在电脑信号输入状态下, 可随意选择电视/视频1/视频2/视频3/S视频/分量声音输入。

**注:** 只有在电脑模式下该“声音通道”选项有用。

## 6. 改善图像

打开菜单, 进入“图像”菜单。按“节目增/减”键选择各项, 再用“音量增/减”键对各项进行调节。



项目	调整效果		说明
	按音量减键	按音量增键	
亮度	变暗	变亮	调节画面的亮度, 一般与对比度配合使用
对比度	减弱	增强	调节画面黑白层次
影色	变淡	变深	调节色彩的饱和度(饱和度)
清晰度	柔和	清晰	调节画面清晰度
色调	偏绿	偏紫	在PAL制式时无此功能
肤色校正	开关		调整肤色

## 7. 系统设置

打开菜单，进入“系统”菜单。按“节目增/减”键选择各项，再用“音量增/减”键对各项进行调节。



项目	调整说明
色温	标准/暖/冷
彩色制式	AUTO/PAL/NTSC358/NTSC443
伴音制式	DK/I/M (M可选,但不推荐支持M制式)
时间	进入子菜单,按数字键可设定当前时间、关机时间、开机时间、换台时间;按“音量增/减”键改变开机节目、换台节目的台号或信源。
调色板	进入子菜单,可对红色、绿色、蓝色、青色、品红、黄色、肤色进行分开调节,子菜单中选择“复位”项,按“音量增/减”键出现复位OK,表示清除对7种单色的调整,恢复到出厂设置的状态。
图像降噪	关/强/中/弱
地磁校正	根据位置和方向不同对图像进行倾斜校正
语言	中文/ENGLISH
消磁	清除磁场干扰
健康提示	1小时/2小时/关。详见高级操作
来电通	关/转接/显示。详见高级操作

## 高级操作

### 1. 日历

按遥控器上的“日历”键显示日历。按“节目增/减”键选择年份或月份,按“音量增/减”键调节年份或月份到需要查询的日期,按“日历”键退出。

**注:** 年份只能在1901-2099年间查看。

### 2. 调整分量 (Y,Pb/Cb,Pr/Cr)、电脑显示模式下图像的几何大小



1. 在分量或电脑显示模式下打开菜单。
2. 按“音量增/减”键选择“几何”菜单。
3. 按“节目增/减”键进入几何菜单。
4. 用“节目增/减”键和“音量增/减”键选择并调整各项。

### 3. AHD开/关对比显示

1. 按遥控器上的“演示”键，出现AHD关/开左右分屏画面。
2. 再按遥控器上的“演示”键，画面出现AHD窗口字样，方框中为AHD开的状态，方框外为AHD关的状态。
3. 按遥控器上的“演示”键退出演示模式，返回正常收看状态，正常收看状态下AHD默认为打开。

 注：电脑状态下“演示”功能无效。

### 4. 节目编辑

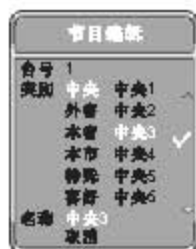

1. 按遥控器上的“节目编辑”键，进入节目编辑菜单。
2. 按“节目增/减”键选择台号，再按“音量增/减”键改变台号到需要编辑的频道。
3. 按“节目增/减”键选择类别子菜单中的选项，选中后按“音量增”键进入类别子菜单下一级选项，再按“节目增/减”键选择需要编辑到的节目名称，按“音量增”键确认。进入每一类别时，按“音量增”键进入分类子菜单时上级类别名后会打勾如：“中央✓”，按“音量减”键返回上级菜单项。
4. 确定编辑好的节目名称后，如果对其不满意，可进入“名称”项再次对节目名称进行编辑。按“节目增/减”键选择“名称”项，再按“音量增/减”键选择要输入字符的位置，按遥控器上的“数字/字母”键，输入自己想要的名称。（本机只能输入英文/数字/拼音台号名）
5. 编辑过程中若想更改已确认的编辑内容，进入“取消”项，按“音量增”键取消当前设置。
6. 编辑完毕，按遥控器上“节目编辑”键退出编辑状态，此时编辑的内容将在节目导航中出现。

注：

 “喜好”项与其他类别项可以复选，即将一个频道归为除喜好之外的一个类别后，仍可将该频道归类在喜好下面。

### 5. 节目导航



1. 按遥控器上的“节目导航”键，进入节目导航菜单页，用“节目增/减”键和“音量增”键选择已编辑好的节目。
2. 操作结束后，按“节目导航”键退出。

 注：节目导航里显示的节目名称为节目编辑中“名称”项后的名称。

## 6. 画面比例的选择

1、在电视/视频/分量(Y,Pb/Cb,Pr/Cr)状态下,按遥控器上的“画面比例”键,可循环选择“16:9/超广角/电影模式1/电影模式2/4:3”五种图像显示模式,如右图:

### 建议

- A. 在观看电视图像时,请选用“4:3”或“超广角”模式收看。
- B. 在观看宽银幕(宽幅式)电影或DVD影片时,请选用“电影模式1/电影模式2”收看。
- C. 在观看HDTV数字节目时,请选用“16:9”模式收看。

2、在HDTV状态下,对于输入720X576P/50HZ, 720X480P/60HZ的标清信号,按遥控器上的“画面比例”键,也可循环选择“16:9/超广角/电影模式1/电影模式2/4:3”五种图像显示模式。对于1080I/60Hz/50Hz, 1080P/60Hz, 720P格式的高清信号,只有“16:9”模式。

3、在VGA状态下,输入640X480/60Hz, 800X600/60Hz, 1024X768/60Hz格式的电脑信号时,只有“16:9”模式。

### 小知识

- 1. 普通电视为4:3成像模式, HDTV高清信号为16:9成像模式。
- 2. 本机为16:9显像管,能完美展现HDTV高清信号,对于普通电视节目,通过“画面比例”的选择,同样能逼真展现图像。



16:9模式

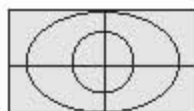

超广角



电影模式1



电影模式2



4:3模式

## 7. 健康提示

当用户设定好时间后,持续收看电视节目,超过了设定时间,电视机屏幕上会自动出现“您已经看电视1小时(或2小时),注意眼睛健康”。如果用户还想继续收看精彩的电视节目,只需按“显示”键,即可消除提示。

## 8. 来电通

打开菜单,进入“系统”菜单,按“节目增/减”键选择“来电通”,按“音量增/减”键,依次可选择:关/转换/显示。当选择“关”时,切换信源,直接进入“信源”菜单进行切换;选择“转换”,当有信号输入时,电视机画面自动提示“请稍候,信源即将转入AV1(或者AV2等)”,并直接自动将信源切换到新的信源通道;选择“显示”,当有信号输入时,电视机画面上会自动提示“新的信源接入AV1(或者AV2等)”,需要切换信源时,进入信源菜单直接切换。关闭信源输入时,电视机自动转到有信号输入的通道。

## 简单故障的检查和排除

图像和声音出现不正常时,有可能是由于连接、调整不当或外界干扰所造成。请根据出现的故障按照下表提供的方法进行检查。若检查后(在排除电视台故障的情况下)故障仍然存在,则需要联系当地的维修部门进行检修。

故障现象		原因	检查及排除
图像	声音		
 无图像	 无声音	未接入电源、未接入信号或调整不当	1. 电源插头是否插入。 2. 电源开关是否打开。 3. 电视信号输入电缆或接收天线是否断开。 4. 亮度、对比度、音量是否处于最小状态。
 无图像	 声音正常	调整不当	亮度、对比度是否处于最小状态。
 图像正常	 无声音	调整不当	1. 是否处于静音或音量最小状态。 2. 伴音制式设置是否正确。
 无色影	 正常或有杂音	调整不当	1. 色度是否处于最小状态。 2. 彩色制式、伴音制式设置是否正确。 3. 重新搜台。
 雪花	 声音正常	输入电视信号弱	1. 电视信号输入电缆或接收天线连接处是否接触不良。 2. 调整接收天线方向。
 重影	 声音正常	电视信号反射后多路输入	图像重影主要原因是由于高大建筑物等对电视信号的反射引起。 需要增加接收天线高度,调整接收天线方向。
 水平点、线干扰	 杂音	高频脉冲干扰	由机动车点火、电动工具或电吹风等其它电器工作所引起。 需要远离干扰源。
 网状、斜线干扰	 正常或有杂音	射频干扰	由其它电气设备的高频辐射所引起。 需要远离干扰源。
 色边干扰(假伴音)	 声音正常	消磁不良	1. 关机(切断主电源),15分钟左右后重新开机,进行自动消磁。 2. 调整机器摆放位置和角度。
 遥控失灵		遥控器供电不良	1. 遥控器电池是否装错。 2. 遥控器电池使用时间是否太长,需要更换新电池。

 注:本产品的性能在不断地改进之中,如有更改,恕不另行通知。