

## DCR-SX30E/SX31E/SX40E/SX41E/ SX50E/SX60E

### 数码摄录一体机 操作指南



目录	5
准备工作	7
录制	11
播放	15
使用电脑保存动画和照片	19
使用 DVD 刻录机保存图像	25
充分利用摄像机	30
附加信息	39

# HANDYCAM®

# 操作摄像机前请先阅读此手册

在操作本机之前，请先通读本说明书，并将其妥善保存以备日后参考。

## 警告

为减少发生火灾或触电的危险，请勿让本装置淋雨或受潮。

为减少火灾或触电的危险，请勿在本装置上放置如花瓶等盛有液体的物体。

切勿将电池暴露在阳光、火或类似的极热环境下。

## 小心

### 电池组

如果电池组使用不当，电池组可能会爆炸，引起火灾，甚至化学灼伤。请遵守下列注意事项。

- 切勿拆卸。
- 切勿压坏电池组，切勿让电池组受到敲打、跌落或遭到踩踏等外力或震动。
- 切勿让电池组短路，切勿让金属物与电池端子接触。
- 切勿放在温度超过60°C的高温处，如直射阳光下或停在太阳下的车内。
- 切勿焚烧或丢弃在火中。
- 切勿使用损坏或漏液的锂离子电池。
- 务必用原装的Sony电池充电器或可以给电池组充电的设备给电池组充电。
- 请将电池组放在儿童取不到的地方。
- 请保持电池组干燥。
- 只能用Sony建议的相同或同等类型进行更换。
- 请按照指示中的说明立即丢弃用过的电池组。

请只使用指定类型的电池进行更换。否则，可能造成着火或人员受伤。

### 电源适配器

切勿使用置于狭窄空间中的电源适配器，如在墙与家具之间的电源适配器。

使用电源适配器时请使用附近的电源插座。在使用摄像机时如果发生故障，请立即断开电源适配器与电源插座的连接。

当摄像机通过电源适配器与电源插座连接时，即使摄像机电源关闭，但仍然通电。

### 注意

特定频率的电磁场可能会影响此设备的图像和声音。

本产品已经过测定并确定符合 EMC 指示中所提出的使用不超过 3 米的连接用电缆的限制。

### 通知

如果静电或电磁导致数据传送中断（失败），请重新启动应用程序或断开连接，并重新连接通信电缆（USB 等）。

关于主机外壳金属部分感觉到微弱电流：在将电源适配器与主机连接后，根据接触部位和个人的不同，您有时在接触金属外壳或接口时可能会感觉到微弱电流。

产生这种现象的原因是因为电源适配器中有抑制电磁干扰的元件，该元件在初、次级之间构成了必要的回路。您可以放心的是此微弱电流被控制在国家安全标准所规定的限值范围之内，且本产品在生产出厂时已通过严格的质量检查，因此请您放心使用。

如您有疑问，请与附近的索尼维修站联系。

## 随附的附件

( ) 中的数字为随附的数量。

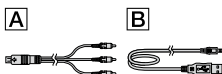

- 电源适配器 (1)
- 电源线 (1)
- A/V 连接线 (1) **A**
- USB 连接线 (1) **B**
- 可重复充电电池 NP-FH30 (1)
- CD-ROM “Handycam Application Software” (1) (第 19 页)
  - 包含“PMB 指南”的“PMB” (软件)
  - “Handycam 手册” (PDF)
- “操作指南” (本手册) (1)



- 关于本摄像机中可使用的“Memory Stick”，请参阅第 32 页。

## 使用注意事项

### 使用摄像机

- 本摄像机不防尘、不防滴，也不防水。请参阅“预防措施” (第 41 页)。
- 当  (动画) /  (照片) 指示灯 (第 9 页) 或存取指示灯 (第 32 页) 亮起或闪烁时，请勿进行以下任何操作。否则，录制媒体可能会被损坏，录制的图像可能会丢失，或出现其它故障。
  - 退出“Memory Stick PRO Duo”
  - 从摄像机上取下电池组或断开电源适配器
- 当使用另外的连接线将本摄像机与另一设备连接时，确保以正确的方式插入连接器插头。强行将插头推入端子会损坏端子，并可能会造成摄像机故障。
- 如果长时间反复录制/删除图像，录制媒体上可能会产生数据碎片。图像无法被保存或录制。在这种情况下，首先在某种外部媒体上保存图像，然后执行 [媒体格式化] (第 30 页)。

- 液晶显示屏是采用极高精密技术制造的，可有效使用的像素超过 99.99%。但有时可能会有一些小黑点和/或亮点 (白、红、蓝或绿点) 一直出现在液晶显示屏上。这些点是制造过程的正常结果，不会在任何方面影响录制。

### 关于录制

- 在开始录制前，请测试录制功能以确认录制图像和声音没有任何问题。
- 即使是由于摄像机、录制媒体等故障导致无法录制或播放，也不对录制内容提供赔偿。
- 电视机彩色制式因各国/地区而异。若要在电视机上观看录制内容，需要基于 PAL 制式的电视机。
- 电视节目、电影、录像带以及其它材料可能受版权保护。未经授权即对此类材料进行录制可能会违反版权法。
- 为防止丢失图像数据，请将所有录制的图像定期保存在外部媒体中。建议使用电脑将图像数据保存在 DVD-R 等光碟上。此外，还可使用录像机或 DVD 刻录机或 DVD/HDD 录像机保存图像数据。

### 关于更改语言设定

- 使用以各种当地语言显示的画面显示作为操作流程的图解。必要时可在使用摄像机之前更改屏幕语言 (第 10 页)。

### 关于本手册

- 本手册中为举例而使用的液晶显示屏画面图像均使用数码相机拍摄，因此可能看上去与液晶显示屏的实际图像有所不同。
- 在本操作指南中，摄像机内存和“Memory Stick PRO Duo”称为“录制媒体”。
- 在本操作指南中，“Memory Stick PRO Duo”和“Memory Stick PRO-HG Duo”统称为“Memory Stick PRO Duo”。
- 您将在随附 CD-ROM (第 38 页) 上找到“Handycam 手册” (PDF)。
- 屏幕截图取自 Windows Vista。画面可能会视电脑操作系统而有所不同。

# 操作流程

## 录制动画和照片 (第 11 页)

- 在默认设定中, 动画和照片被录制到内存上。
- 可更换录制媒体 (第 31 页)。



## 播放动画和照片 (第 15 页)

- 在摄像机上播放动画和照片 (第 15 页)
- 在所连接电视机上播放动画和照片 (第 18 页)

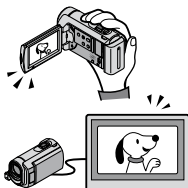

## 将动画和照片保存到光碟

- 使用电脑保存动画和照片 (第 19 页)
- 用 DVD 刻录机制作光碟 (第 25 页)

- 将专用 DVD 刻录机和 DVDirect Express (另售) 连接至摄像机, 通过摄像机屏幕操作, 可制作光碟并在 DVDirect Express 上播放。

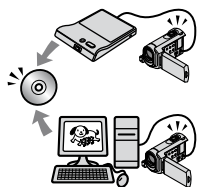

## 删除动画和照片 (第 30 页)

- 您可以通过从内存中删除保存到其它媒体上的动画和照片来释放录制空间。



# 目录

操作摄像机前请先阅读此手册	2
操作流程	4

## ■ 准备工作

步骤 1: 对电池组充电	7
在国外对电池组充电	8
步骤 2: 打开电源, 设定日期和时间	9
更改语言设定	10

## ■ 录制

录制	11
轻松记录和播放动画、照片 (Easy Handycam 操作)	14

## ■ 播放

在摄像机上播放	15
在电视机上播放图像	18

## ■ 使用电脑保存动画和照片

准备电脑 (Windows)	19
当使用 Macintosh 时	19
使用一键功能制作光碟 (One Touch Disc Burn)	21
将动画和照片导入电脑 (Easy PC Back-up)	22
更改动画和照片的目的驱动器或文件夹	23
启动 PMB (Picture Motion Browser)	23
制作光碟	24
复制光碟	24
编辑动画	24
从动画中捕获照片	24

## ■ 使用 DVD 刻录机保存图像

使用专用 DVD 刻录机、DVDirect Express 制作光碟	25
使用 DVD 刻录机等 (DVDirect Express 除外) 制作光碟	27
用录像机等制作光碟	28

## ■ 充分利用摄像机

删除动画和照片 .....	30
妥善处理拍摄条件 .....	31
更改录制媒体 .....	31
若要查看录制媒体设定 .....	32
将动画和照片从内存复制到“Memory Stick PRO Duo” .....	33
使用菜单自定义摄像机 .....	33
使用 HELP 功能 .....	34
从“Handycam 手册”获得详细信息 .....	38

## ■ 附加信息

❓ 故障排除 .....	39
预防措施 .....	41
规格 .....	43
画面指示 .....	46
部件和控制装置 .....	47
索引 .....	48

## 步骤 1: 对电池组充电

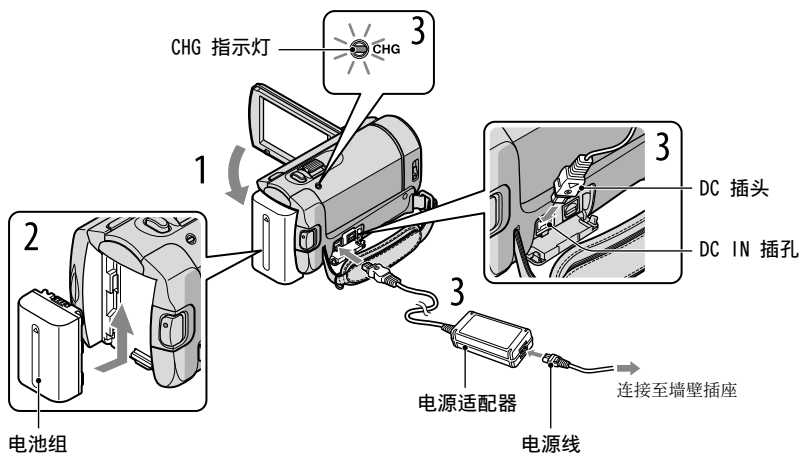

电池组

电源线

将“InfoLITHIUM”（H 系列）电池组安装到摄像机之后，您便可对其进行充电。

- 不可将除 H 系列之外的任何其它“InfoLITHIUM”电池组安装到本摄像机。

1

通过关闭液晶显示屏关闭摄像机。

2

安装电池组时按箭头方向滑入，直至听到喀嗒声。

3

将电源适配器和电源线连接至摄像机和墙壁插座。

- 确保 DC 插头上的 ▲ 标记面朝下。

CHG（充电）指示灯亮起，充电开始。电池组完全充满电时，CHG（充电）指示灯会熄灭。

4

电池充完后，从摄像机 DC IN 插孔上断开电源适配器。

- 关于充电、录制和播放时间，请参阅第 44 页。

- 摄像机打开时，您可以通过液晶显示屏左上角的剩余电池时间指示检查电池剩余电量的近似值。

## 若要取出电池组

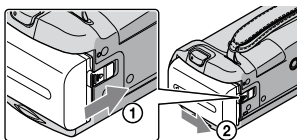

关闭液晶显示屏。滑动 BATT（电池）释放杆 ①，取出电池组 ②。



## 若要使用墙壁插座作为电源

进行与“步骤 1：对电池组充电”相同的连接。

### 关于电池组和电源适配器的说明

- 当您取下电池组或断开电源适配器连接时，请关闭液晶显示屏并确保 （动画）/（照片）指示灯（第 9 页）均已熄灭。
- 切勿让任何金属物使电源适配器的 DC 插头或电池端子短路。否则可能导致故障。
- 在默认设定中，如果连续约 5 分钟未对摄像机尝试任何操作，则电源将自动关闭以节约电池电量（[自动关机]）。

### 在国外对电池组充电

使用随摄像机随附的适合 AC 100 V - 240 V，50 Hz/60 Hz 范围的电源适配器，您可以在任何国家/地区对电池组进行充电。

- 切勿使用电子变压器。





## 步骤 2：打开电源，设定日期和时间

### 1 打开摄像机的液晶显示屏。

摄像机电源即打开。

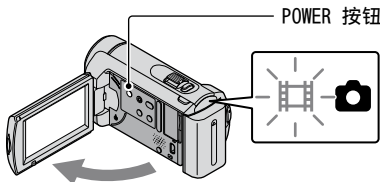
- 若要在液晶显示屏打开时打开摄像机电源，请按 POWER。





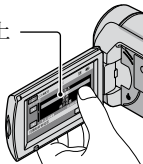

 (动画)：录制动画  
 (照片)：录制照片

### 2 用 / 选择想要的地理区域，然后触碰 [下一步]。

触碰液晶显示屏上的按钮。













- 若要再次设定日期和时间，触碰  (HOME) →  (设定) → [时钟/语言设定] → [日期和时钟设定]。如果显示屏上没有所需项目，请触碰  / ，直到该项目出现为止。

### 3 设定 [夏令时]、日期和时间，然后触碰 。

时钟开始走时。

- 如果您将 [夏令时] 设定为 [开]，时钟会提前 1 小时。



- 日期和时间在录制过程中不出现，但会被自动录制在录制媒体上，并可在播放过程中显示。若要显示日期和时间，触碰  (HOME) →  (设定) → [观看图像设定] → [数据代码] → [日期/时间] →  →  → 。
- 通过触碰  (HOME) →  (设定) → [声音/显示设定] → [提示音] → [关] →  →  →  关闭操作音。

## 若要关闭电源

关闭液晶显示屏。🔌（动画）指示灯闪烁数秒钟，电源关闭。

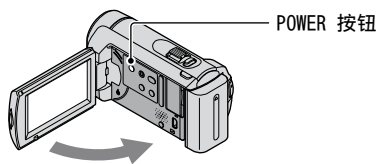

- 您也可通过按 POWER 关闭摄像机。
- 当 [通过液晶屏开启电源] (第 36 页) 设定为 [关]，通过按 POWER 关闭摄像机。

## 更改语言设定

您可以更改画面显示，以指定的语言显示信息。

触碰 🏠 (HOME) → ⚙️ (设定) → [时钟/🗣️语言设定] → [🗣️语言设定] → 想要的语言 → [OK] → [👉] → [X]。

# 录制

## 录制动画

在默认设定中，动画被录制到内存上（第 31 页）。

### 1 收紧抓腕带。

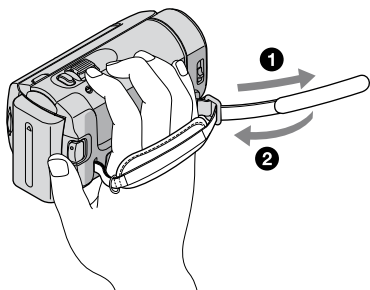

### 2 打开镜头盖。

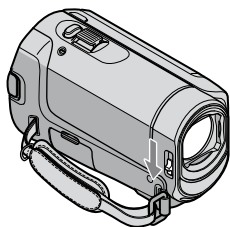

### 3 打开摄像机的液晶显示屏。

摄像机电源即打开。

- 若要在液晶显示屏已打开时打开摄像机电源，请按 POWER（第 9 页）。

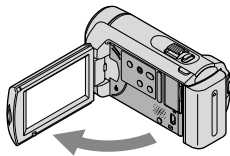

#### 4 按 START/STOP 开始录制。

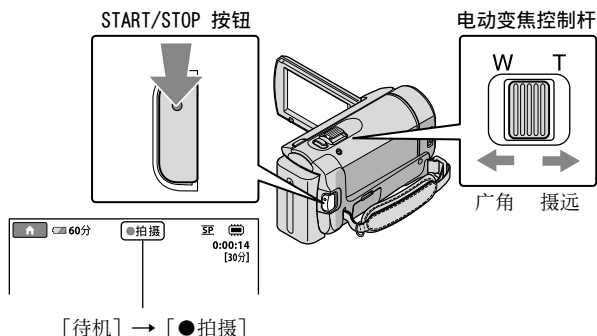

若要停止录制，再按一次 START/STOP。

- 可用电动变焦控制杆放大图像。轻轻移动电动变焦控制杆可进行慢速变焦。较大幅度移动可进行快速变焦。

- 如果在录制过程中关闭液晶显示屏，摄像机停止录制。
- 关于动画录制时间，请参阅第 44 页。
- 当动画文件超过 2 GB 时，将自动创建下一个动画文件。
- 可更换录制媒体（第 31 页）。
- 您可以更改动画录制模式（第 36 页）。
- 在默认设定中，[STEADYSHOT] 设定为 [开]。
- 若要调节液晶显示面板的角度，先将液晶显示面板与摄像机成 90 度打开 ①，然后再调节角度 ②。如果您将液晶显示面板旋转 180 度朝着镜头一侧 ②，便可在镜像模式中录制动画/照片。

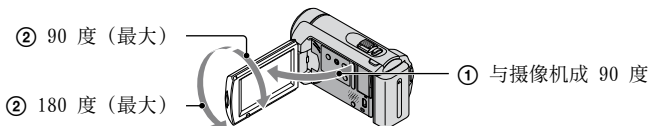

- 您可通过使用数码变焦提高变焦等级。通过触碰 (HOME) → (设定) → [摄像机动画设定] → [数码变焦] → 想要的设定 → → → 设定变焦等级。

## 拍摄照片

在默认设定中，照片被录制到内存上（第 31 页）。

### 1 打开镜头盖。

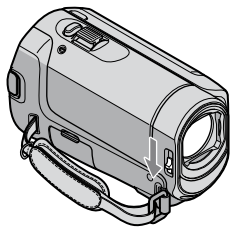

### 2 打开摄像机的液晶显示屏。

摄像机电源即打开。

- 若要在液晶显示屏已打开时打开摄像机电源，请按 POWER（第 9 页）。

### 3 按下 MODE 开启 📷（照片）指示灯。

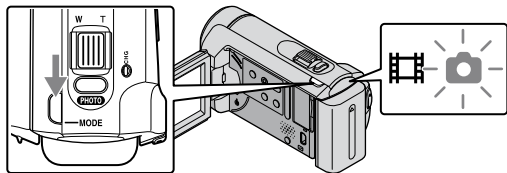





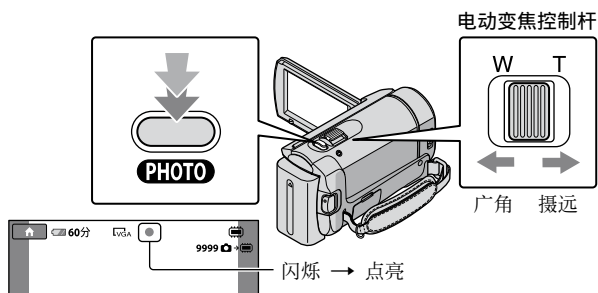

- 屏幕纵横比变为 4:3。

#### 4 轻按 PHOTO 调节焦距，然后将该按钮完全按下。



当  消失时，照片已被录制。

- 轻轻移动电动变焦控制杆可进行慢速变焦。较大幅度移动可进行快速变焦。

- 您可在液晶显示屏上查看可录制照片数量（第 46 页）。
- 若要改变图像尺寸，触碰  (HOME) →  (设定) → [摄像机照片设定] → [ 图像尺寸] → 想要的设定 →  →  → 。
- 显示  时，无法录制照片。

### 轻松记录和播放动画、照片 (Easy Handycam 操作)

只需按下 EASY。

若要取消 Easy Handycam 操作，完成录制或菜单操作后再按一次 EASY。在 Easy Handycam 操作过程中，您可以设定各种设置和调节项目的基本选项，如更改图像尺寸或删除图像等。其它项目自动设定。

- 当启动 Easy Handycam 操作时，几乎所有菜单设置都自动重新设定为默认设定。（某些菜单项目会保留 Easy Handycam 操作之前的设定。）



在 Easy Handycam 操作模式过程中出现 。

# 在摄像机上播放

在默认设定中，播放内存上的动画和照片（第 31 页）。

## 播放动画

### 1 打开摄像机的液晶显示屏。

摄像机电源即打开。

- 若要在液晶显示屏已打开时打开摄像机电源，请按 POWER（第 9 页）。

### 2 触碰 （观看图像）。

（观看图像）

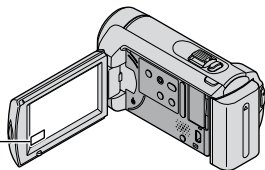

VISUAL INDEX 画面会在数秒钟后出现。

### 3 触碰 （动画）选项卡（①）→ 想要的动画（②）。

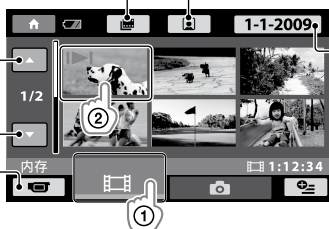

按照特定间隔转到场景的索引画面（电影滚动索引）

上一页  
1/2  
下一页  
返回录制模式



转到脸部场景的索引画面（人脸索引）

转到录制日期列表

-  会与最近播放或录制的动画或照片一起出现。如果触碰带有  的动画或照片，可从上一次继续播放。（录制在“Memory Stick PRO Duo”上的照片上出现 。）

摄像机开始播放所选动画。

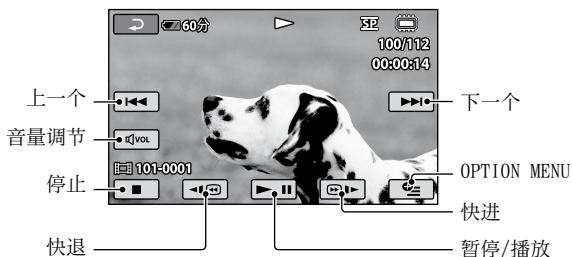

- 当所选动画播放到最后一个动画时，屏幕返回 VISUAL INDEX 画面。
- 在暂停过程中触碰 可慢速播放动画。
- 在播放过程中反复触碰 时，动画播放速度可提高约 5 倍 → 约 10 倍 → 约 30 倍 → 约 60 倍。
- 您可通过按下位于液晶显示屏后方面板上的 DISP 开启或关闭画面显示。
- 录制日期、时间和拍摄条件会在录制过程中自动录制。在录制过程中不显示此信息，但您可以在播放过程中通过触碰 (HOME) → (设定) → [观看图像设定] → [数据代码] → 想要的设定 → → 来显示此信息。

## 若要调节动画音量

在播放动画的过程中，触碰 → 用 / 调节 → .

- 您可以从 OPTION MENU (第 34 页) 中调节音量。

## 观看照片

触碰 VISUAL INDEX 画面上的 (照片) 选项卡 (①) → 想要的照片 (②)。

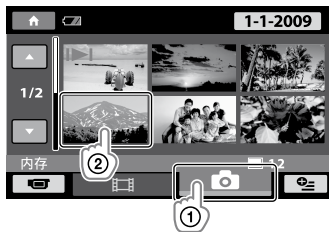



摄像机显示所选照片。

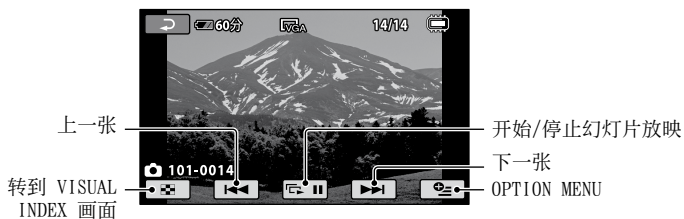

- 观看照片时，您可通过移动电动变焦控制杆放大照片（PB ZOOM）。如果触碰 PB ZOOM 框中的一个点，该点会移动到框的中心。
- 当观看录制在“Memory Stick PRO Duo”上的照片时，画面上会出现 **101**▶（播放文件夹）。

# 在电视机上播放图像

用 A/V 连接线 [1] 或带有 S VIDEO 的 A/V 连接线 [2] 将摄像机连接至电视机或录像机的输入插孔。用随附的电源适配器将摄像机连接至墙壁插座来进行此项操作（第 8 页）。也请参阅所连接设备随附的使用说明书。

## 1 A/V 连接线（附送）

用 A/V 连接线经 A/V 插孔连接至其它设备。

## 2 带有 S VIDEO 的 A/V 连接线（另售）

当使用带有 S VIDEO 连接线的 A/V 连接线（另售）通过 S VIDEO 插孔连接到另一设备时，可以产生比使用 A/V 连接线更高的图像质量。连接带有 S VIDEO 连接线的 A/V 连接线（另售）的白色和红色插头（左/右音频）和 S VIDEO 插头（S VIDEO 信道）。不需要连接黄色插头。仅连接 S VIDEO 插头不会输出音频。

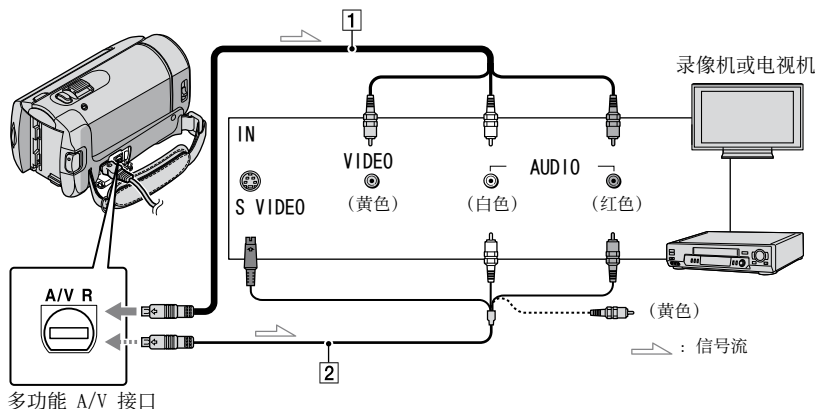

## 1 将电视机的输入选择器设定为摄像机要连接的输入。

• 有关详细说明，请参阅电视机随附的使用说明书。

## 2 用 A/V 连接线 ([1]，附送) 或带有 S VIDEO 的 A/V 连接线 ([2]，另售) 将摄像机连接至电视机。

• 将摄像机连接至电视机的输入插孔。

## 3 在摄像机上播放动画和照片（第 15 页）。

• 通过触碰 (HOME) → (设定) → [输出设定] → [电视形式] → [16:9] 或 [4:3] → → → , 可根据连接的电视机 (宽屏/4:3) 设定纵横比。

## 准备电脑

### (Windows)

您可以使用“PMB (Picture Motion Browser)”进行以下操作。

- 将图像导入电脑
- 观看和编辑导入的图像
- 制作光碟
- 将动画和照片上传到网站

若要使用电脑保存动画和照片，请先由随附的 CD-ROM 安装“PMB”。

- 切勿使用电脑对摄像机内存进行格式化。否则摄像机可能无法正常运行。
- 您可制作以下带有“PMB”类型的 12 cm 光碟。
  - DVD-R/DVD+R/DVD+R DL:  
不可刻录
  - DVD-RW/DVD+RW:  
可刻录

### 步骤 1 检查电脑系统

<b>操作系统*<!--1</b--></b>
Microsoft Windows XP SP3*2/Windows Vista SP1*3
<b>CPU</b>
Intel Pentium III: 1 GHz 或更快
<b>应用软件</b>
DirectX 9.0c 或更高版本 (本产品基于 DirectX 技术。必须安装 DirectX。)
<b>内存</b>
256 MB 或更大 须符合操作系统的其它系统要求。
<b>硬盘</b>
安装需要的硬盘容量: 约 500 MB (制作 DVD 格式光碟时可能需要 5 GB 或更大)
<b>显示器</b>
至少 1024 × 768 像素
<b>其它</b>
USB 端口 (这必须作为标配, 建议采用 Hi-Speed USB (USB 2.0 兼容)), DVD 刻录机 (安装需要 CD-ROM 驱动器)

- 不能保证所有电脑环境都能操作。

- \*1 需要进行标准安装。如果操作系统已升级或在多引导环境中, 不能保证操作正常。
- \*2 不支持 64 位版本和 Starter (Edition)。
- \*3 不支持 Starter (Edition)。

### 当使用 Macintosh 时

Macintosh 电脑不支持随附的“PMB”软件。若要使用连接至摄像机的 Macintosh 电脑处理照片, 请参阅以下网站。

<http://guide.d-imaging.sony.co.jp/mac/ms/cs/>

### 步骤 2 安装随附软件“PMB”

将摄像机连接至电脑之前, 先安装“PMB”。

- 如果电脑上已经安装另一设备随附的“PMB”的版本, 请检查版本。(通过单击 [帮助] - [关于 PMB] 显示版本号。) 对随附 CD-ROM 的版本号与以前安装的“PMB”的版本号进行比较, 检查并确保这些版本是按照从低到高的次序安装的。如果以前安装的“PMB”的版本号高于摄像机“PMB”的版本号, 从电脑中卸载“PMB”, 然后按照从低到高的次序重新安装。如果您先安装了“PMB”的某个较高版本, 某些功能可能无法正常工作。
- 请参阅“Handycam 手册”中第 38 页。

#### 1 确认摄像机并未连接至电脑。

#### 2 打开电脑。

- 以管理员身份登录进行安装。
- 安装软件前关闭电脑上所有正在运行的应用程序。

---

**3** 将随附的 CD-ROM 放入电脑光驱。

安装画面出现。

- 如果安装画面不出现，单击 [开始] → [计算机] (在 Windows XP 中，[我的电脑])，然后双击 [SONYPICUTIL (E:)] (CD-ROM)。

---

**4** 单击 [安装]。



---

**5** 为要安装的应用程序选择语言，然后单击 [下一步]。

---

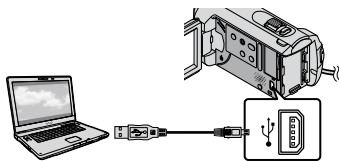

**6** 打开摄像机，然后使用 USB 连接线 (附送) 将摄像机连接至电脑。



摄像机屏幕上会自动出现 [USB 选择] 画面。

---

**7** 触碰摄像机屏幕上的 [USB 连接]。

- 如果 [USB 选择] 画面不出现，触碰  (HOME) →  (其它) → [USB 连接]。



---

**8** 单击电脑屏幕上的 [继续]。

---

**9** 仔细阅读许可协议中的条款。如果同意其中的条款，则将  改为 ，然后单击 [下一步] → [安装]。

---

**10** 按照屏幕上的指示安装软件。

- 视电脑而定，您可能需要安装第三方软件。如果出现安装画面，按照指示安装所需软件。
  - 根据需要重新启动电脑以完成安装。
- 安装完成后，出现以下图标。
- 从电脑中取出 CD-ROM。



- 可能会出现其它图标。
- 视安装步骤而定，也可能不出现图标。
- 在此步骤中不安装“Handycam 手册” (第 38 页)。

# 使用一键功能制作光碟

## (One Touch Disc Burn)

您只需按下摄像机上的  (DISC BURN) 即可将动画和照片保存到光碟。尚未使用 One Touch Disc Burn 保存的摄像机上录制的动画和照片会自动保存到光碟上。

- 先安装“PMB”（第 19 页），但是，不要启动“PMB”。
- 用随附的电源适配器将摄像机连接至墙壁插座来进行此项操作（第 8 页）。
- 使用摄像机上的  (DISC BURN) 功能，您只能保存内存上录制的动画和照片。

若要从电脑上断开摄像机连接

- 1 单击电脑桌面右下角的  图标 → [安全删除 USB Mass Storage Device]。



- 2 触碰摄像机屏幕上的 [结束] → [是]。

- 3 断开 USB 连接线的连接。

- 1 打开电脑，将一张空白光碟放入 DVD 驱动器。

- 关于可以使用的光碟类型，请参阅第 19 页。
- 如果有任何“PMB”以外的其它软件自动启动，请将其关闭。

- 2 打开摄像机，使用 USB 连接线（附送）将摄像机连接至电脑。

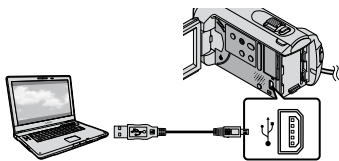

- 3 按  (DISC BURN)。

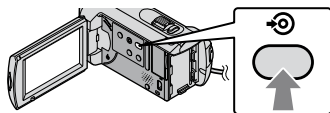

# 将动画和照片导入电脑

## (Easy PC Back-up)

### 4 按照电脑屏幕上的指示操作。

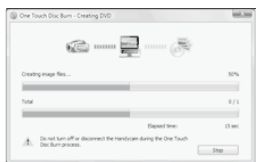

- 当您进行 One Touch Disc Burn 操作时，动画和照片不会保存到电脑。

尚未使用 Easy PC Back-up 保存的摄像机上录制的动画和照片会自动导入电脑。先打开电脑。

- 用随附的电源适配器将摄像机连接至墙壁插座来进行此项操作（第 8 页）。

### 1 打开摄像机，使用 USB 连接线（附送）将摄像机连接至电脑。

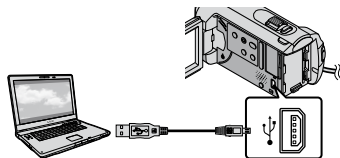

摄像机屏幕上会出现 [USB 选择] 画面。

### 2 触碰 [🔌USB 连接] 从内存导入图像，或触碰 [📁USB 连接] 从“Memory Stick PRO Duo”导入图像。



[Handycam Utility] 窗口出现在电脑屏幕上。

### 3 在电脑屏幕上，单击 [Easy PC Back-up] → [导入]。

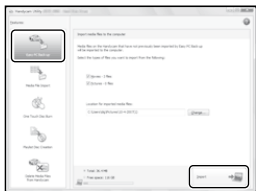

动画和照片被导入电脑。  
操作完成时，出现“PMB”画面。

- 操作完成时，可能会出现表示正在分析动画的画面。动画分析可能需要很长时间。在此期间，您可以操作“PMB”。

- 关于导入所选动画和照片，请参阅“PMB 指南”（第 23 页）。

#### 更改动画和照片的目的驱动器或文件夹

在上面步骤 3 的 [Handycam Utility] 画面中，单击 [Easy PC Back-up] → [更改]。在显示的画面中，您可以选择要将图像保存至哪个驱动器或文件夹。

## 启动 PMB (Picture Motion Browser)

双击电脑屏幕上的“PMB”快捷图标。



- 如果电脑屏幕上未显示图标，单击 [开始] → [所有程序] → [Sony Picture Utility] → [PMB] 启动“PMB”。

您可以使用“PMB”观看、编辑或制作动画和照片的光碟。

#### 阅读“PMB 指南”

关于如何使用“PMB”的详细信息，请参阅“PMB 指南”。双击电脑屏幕上的“PMB 指南”快捷图标打开“PMB 指南”。

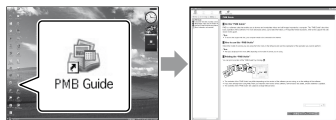

- 如果电脑屏幕上未显示图标，单击 [开始] → [所有程序] → [Sony Picture Utility] → [帮助] → [PMB 指南]。您也可从“PMB”的 [帮助] 打开“PMB 指南”。

# 制作光碟

您可以通过选择以前导入电脑的动画和照片制作光碟（第 22 页）。

## 1 打开电脑，将一张空白光碟放入 DVD 驱动器。

- 关于可以使用的光碟类型，请参阅第 19 页。
- 如果有任何“PMB”以外的其它软件自动启动，请将其关闭。

## 2 双击电脑屏幕上的“PMB”快捷图标启动“PMB”。

- 您也可通过单击 [开始] → [所有程序] → [Sony Picture Utility] → [PMB] 启动“PMB”。

## 3 单击窗口左侧的 [文件夹] 或 [日历]，选择文件夹或日期，然后选择动画和照片。

- 若要选择多个动画和照片，按住 Ctrl 键并单击缩略图。

## 4 在窗口顶部，单击 [操纵] → [DVD-Video (SD) 创建]。

用于选择动画和照片的窗口出现。

- 若要将动画和照片添加到以前选择的动画和照片中，在主窗口中选择动画和照片并拖放到选择动画和照片的窗口中。

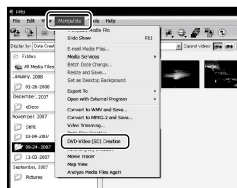

## 5 按照屏幕上的指示制作光碟。

- 光碟制作可能需要很长时间。

### 复制光碟

您可以使用“Video Disc Copier”将录制的光碟复制到另一光碟。

单击 [开始] → [所有程序] → [Sony Picture Utility] → [Video Disc Copier] 启动软件。关于操作方法，请参阅“Video Disc Copier”帮助。

### 编辑动画

您可以从一幅动画中裁下所需部分并将其保存为另一文件。

使用“PMB”，选择要编辑的动画，然后单击菜单上的 [操纵] → [Video Trimming] 显示视频裁剪窗口。关于操作方法，请参阅“PMB 指南”（第 23 页）。

### 从动画中捕获照片

您可将一帧动画保存为一个照片文件。

在“PMB”的动画播放窗口上，单击  显示 [保存帧] 窗口。关于操作方法，请参阅“PMB 指南”（第 23 页）。





## 使用专用 DVD 刻录机、DVDirect Express 制作光碟

通过摄像机屏幕操作，当使用专用 DVD 刻录机、DVDirect Express（另售）时可将动画保存到光碟。也可播放所制作光碟上的这些图像。

也请参阅 DVD 刻录机随附的使用说明书。

- 在本章节中，DVDirect Express 亦称为“DVD 刻录机”。
- 只能使用以下未用过的光碟类型：
  - 12cm DVD-R
  - 12cm DVD+R
- 本设备不支持双层光碟。
- 某些国家/地区可能不销售 Sony DVD 刻录机。

- 1 打开摄像机，使用 DVD 刻录机的 USB 连接线将 DVD 刻录机连接至摄像机的  $\Psi$  (USB) 插孔。

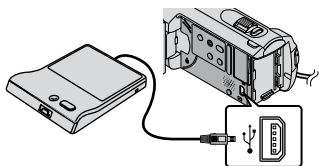

摄像机屏幕上会出现 [外部驱动器] 画面。

- 请使用随附的电源适配器作为电源（第 8 页）。当使用电池电源时，DVD 刻录机不能使用。

- 2 将未用过的光碟插入 DVD 刻录机，然后关闭光碟托盘。

摄像机屏幕上会出现 [光碟刻录] 画面。

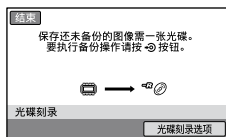

- 3 按 DVD 刻录机上的  $\Psi$  (DISC BURN)。

录制在内存上的动画（未保存在任何光碟上）会录制在光碟上。

光碟制作完成后，DVD 刻录机中的光碟托盘打开，即可取出光碟。

- 也可以使用摄像机上的  $\Psi$  (DISC BURN) 进行操作。

- 4 如果要刻录的动画总存储量超过了光碟的容量，请重复步骤 2 和 3。

- 5 操作完成后，触碰摄像机屏幕上的 [OK] → [结束]。

- 触碰 [退出光碟] 并取出插入的光碟。

- 6 关闭 DVD 刻录机上的光碟托盘，然后断开 USB 连接线连接。

### 使用所选的图像制作光碟

若要将想要的图像复制到光碟上或制作多张相同的光碟，请进行此操作。

① 在上面步骤 3 中，触碰 [光碟刻录选项]。

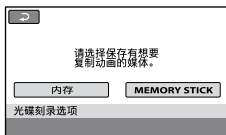

② 选择含有您想要保存动画的录制媒体。摄像机屏幕上出现动画缩略图。

③ 触碰您想要刻录在光碟上的动画。出现 ✓。



剩余光碟容量

- 按住液晶显示屏上的图像以确认图像。触碰 [返回] 返回前一个画面。
- 通过触碰日期，可按日期搜索图像。

④ 触碰摄像机屏幕上的 [OK] → [是]。制作完光碟后，DVD 刻录机上的光碟托盘会打开。

⑤ 从 DVD 刻录机中取出光碟，关闭光碟托盘。  
• 若要创建相同内容的另一张光碟，插入新光碟并触碰 [创建相同光碟]。

⑥ 操作完成后，触碰摄像机屏幕上的 [退出] → [结束]。

⑦ 关闭 DVD 刻录机上的光碟托盘，然后从摄像机断开 USB 连接线连接。

## 若要在 DVD 刻录机上播放光碟

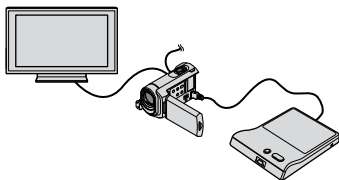

① 打开摄像机，使用 DVD 刻录机的 USB 连接线将 DVD 刻录机连接至摄像机的 Ψ (USB) 插孔。

[外部驱动器] 画面出现。

- 通过将摄像机连接至电视机可在电视机屏幕上播放动画 (第 18 页)。

② 将制作的光碟插入 DVD 刻录机。在摄像机屏幕上，光碟上的动画显示为 VISUAL INDEX。

③ 按 DVD 刻录机上的播放按钮。

在摄像机屏幕上播放动画。  
• 通过摄像机屏幕也可以操作 (第 15 页)。

④ 操作完成后触碰摄像机屏幕上的 [结束] → [退出光碟] 并取出光碟。

⑤ 触碰 [OK] 并断开 USB 连接线的连接。  
• 务必打开摄像机。DVD 刻录机由摄像机供电。

• 可使用 [光碟刻录选项] 制作许多相同的光碟。

• 请勿在制作光碟时进行以下操作。

- 关闭摄像机
- 断开 USB 连接线或电源适配器的连接
- 使摄像机受到机械撞击或振动
- 从摄像机中退出 “Memory Stick PRO Duo”

• 您无法将动画添加到制作的光碟。

• 在摄像机上删除动画之前，播放制作的光碟以确保复制正确执行。

• 如果屏幕上出现 [失败。] 或 [光碟刻录失败。]，在 DVD 刻录机中插入其它光碟，并再次触碰 [DISC BURN] (DISC BURN)。

• 如果要用 DISC BURN 操作刻录的动画总存储量超过光碟容量，则当达到限制时光碟制作停止。光碟上最后的动画可能会被裁切掉。

• 将动画复制到光碟的极限容量所需的光碟制作时间约为 20-60 分钟。视录制模式或场景数量而定，可能需要更多的时间。

• 您可在常规 DVD 播放机上播放制作的光碟。若无论如何都无法播放，则将摄像机连接至 DVD 刻录机，然后播放。

• 摄像机屏幕上出现光碟标记。

• 某些国家/地区也许不销售 DVD Direct Express。

# 使用 DVD 刻录机等 (DVDirect Express 除外) 制作光碟



您可以通过使用 USB 连接线将摄像机连接至 Sony DVD 刻录机等 (DVDirect Express 除外) 光碟制作设备, 将动画保存到光碟。也请参阅所连接设备随附的使用说明书。现将通过用 USB 连接线将摄像机连接到 Sony DVD 刻录机而制作光碟的方法介绍如下。

- 用随附的电源适配器将摄像机连接至墙壁插座来进行此项操作 (第 8 页)。
- 某些国家/地区可能不销售 Sony DVD 刻录机。

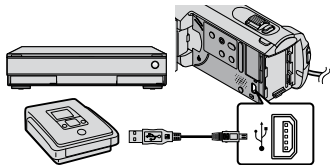
- 1 打开摄像机, 使用 USB 连接线 (随附) 将 DVD 刻录机等设备连接至摄像机的  $\Psi$  (USB) 插孔。



摄像机屏幕上会出现 [USB 选择] 画面。

- 2 当动画录制在内存上时, 在摄像机屏幕上触碰 [  USB 连接 ], 或当动画录制在 “Memory Stick PRO Duo” 上时, 触碰 [  USB 连接 ]。

- 3 在所连接的设备上录制动画。

- 有关详细信息, 请参阅所连接设备随附的使用说明书。

- 4 操作完成后, 触碰摄像机屏幕上的 [结束] → [是]。

- 5 断开 USB 连接线的连接。

# 用录像机等制作光碟

您可以通过用 A/V 连接线将摄像机连接到 DVDirect Express 以外的光碟录像机或 Sony DVD 刻录机等设备，将摄像机上播放的图像复制到光碟或盒式录像带上。以 **1** 或 **2** 方式连接设备。也请参阅所连接设备随附的使用说明书。开始操作前，选择包含您想要复制的动画的录制媒体（第 31 页）。

- 用随附的电源适配器将摄像机连接至墙壁插座来进行此项操作（第 8 页）。

## **1** A/V 连接线（附送）

将 A/V 连接线连接至其它设备的输入插孔。

## **2** 带有 S VIDEO 的 A/V 连接线（另售）

当使用带有 S VIDEO 连接线的 A/V 连接线（另售）通过 S VIDEO 插孔连接到另一设备时，可以产生比使用 A/V 连接线更高的图像质量。连接带有 S VIDEO 连接线的 A/V 连接线的白色和红色插头（左/右音频）和 S VIDEO 插头（S VIDEO 信道）。如果只连接 S VIDEO 插头，则听不见任何声音。不需要连接黄色插头（视频）。

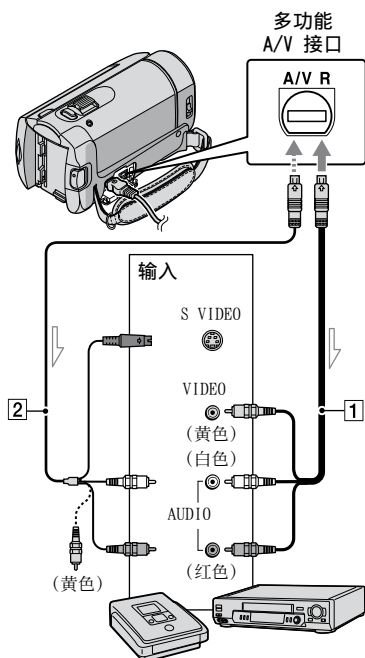

➡ 信号流

## **1** 将录制媒体插入录制设备。

- 如果录制设备带有输入选择器，请将其设定为输入模式。





## **2** 用 A/V 连接线 **1**（附送）或带有 S VIDEO 的 A/V 连接线 **2**（另售），将摄像机连接到录制设备（光碟刻录机等）。

- 将摄像机连接至录制设备的输入插孔。

### 3 在摄像机上启动播放，然后将其录制到录制设备上。

- 详细说明，请参阅录制设备随附的使用说明书。



### 4 复制完成后，停止录制设备，然后停止摄像机。

- 由于复制是通过模拟数据传输执行的，因而图像质量可能会下降。
- 若要隐藏所连接监视器设备屏幕上的画面指示（例如计数器等），则触碰  (HOME) →  (设定) → [输出设定] → [显示输出] → [LCD 液晶屏] (默认设定) →  →  → 。
- 若要录制日期/时间或摄像机设定数据，触碰  (HOME) →  (设定) → [观看图像设定] → [数据代码] → 想要的设定 →  →  → 。  
另外，触碰  (HOME) →  (设定) → [输出设定] → [显示输出] → [视频输出/显示屏] →  →  → 。
- 当显示设备（电视机等）的屏幕尺寸为 4:3 时，触碰  (HOME) →  (设定) → [输出设定] → [电视形式] → [4:3] →  →  → 。
- 当您连接单声道设备时，将 A/V 连接线的黄色插头连接至视频输入插孔，将白色（左声道）或红色（右声道）插头连接至设备的音频输入插孔。
- 某些国家/地区可能不销售 Sony DVD 刻录机。



# 删除动画和照片

您可以通过从录制媒体中删除动画和照片来释放媒体空间。

开始操作前，选择包含您想要删除的动画和照片的录制媒体（第 31 页）。



1 触碰  (HOME) →  (其它) → [删除]。









2 若要删除动画，触碰  [删除] → [删除]。

- 若要删除照片，触碰  [删除] →  [删除]。

3 触碰和显示要删除动画或照片上的  标记。





4 触碰  [OK] → [是] →  [OK] →  [X]。

- 若要一次删除所有动画  
在步骤 2 中，触碰  [删除] →  [全部删除] → [是] → [是] →  [OK] →  [X]。
- 若要一次删除所有照片  
在步骤 2 中，触碰  [删除] →  [全部删除] → [是] → [是] →  [OK] →  [X]。

## 格式化录制媒体

格式化会删除所有动画和照片以恢复可录制的可用空间。

- 用随附的电源适配器将摄像机连接至墙壁插座来进行此项操作（第 8 页）。
- 为避免重要图像的丢失，格式化录制媒体前，您应该先保存这些图像（第 19 页）。
- 被保护动画和照片也将被删除。

1 触碰  (HOME) →  (管理媒体) → [媒体格式化]。

2 触碰要格式化的录制媒体 ([内存] 或 [MEMORY STICK])。



3 触碰 [是] → [是] →  [OK]。

- 显示 [执行中...] 时，切勿关闭液晶显示屏、操作摄像机上的按钮、断开电源适配器连接或退出摄像机中的“Memory Stick PRO Duo”。（格式化媒体时，存取指示灯亮起或闪烁。）

## 妥善处理拍摄条件

菜单中提供了很多设定和调节选项（第 33 页）。

### 调节背光对象的曝光（逆光）

若要调节背光对象的曝光，按 （逆光）显示 。若要取消逆光功能，则再按一次 （逆光）。

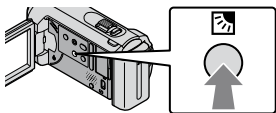

### 使用三角架

用三角架螺丝（另售，螺丝的长度必须小于 5.5 mm）将三角架（另售）安装到三角架插孔中。

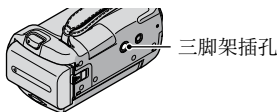

## 更改录制媒体

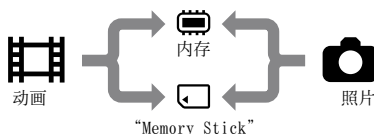

您可以选择内存或“Memory Stick PRO Duo”作为摄像机的录制、播放或编辑媒体。分别选择要用于动画和照片的媒体。

在默认设定中，动画和照片都被录制到内存上。



- 您可以在所选媒体上进行录制、播放和编辑操作。
- 关于动画可录制时间，请参阅第 44 页。



### 选择动画的录制媒体

- 1 触碰  (HOME) →  (管理媒体) → [动画媒体设定]。  
[动画媒体设定] 画面出现。

- 2 触碰想要的媒体。

- 3 触碰 [是] → 。  
录制媒体即被更改。



### 选择照片的录制媒体

- 1 触碰  (HOME) →  (管理媒体) → [照片媒体设定]。  
[照片媒体设定] 画面出现。

- 2 触碰想要的录制媒体。

- 3 触碰 [是] → 。  
录制媒体即被更改。

## 若要查看录制媒体设定

点亮  (动画) 指示灯以查看用于动画的录制媒体, 或点亮  (照片) 指示灯以查看用于照片的录制媒体。媒体图标显示在画面右上角。



: 内存

: “Memory Stick PRO Duo”

## 插入“Memory Stick PRO Duo”

- 将录制媒体设定为 [MEMORY STICK], 以便在“Memory Stick PRO Duo”上录制动画和/或照片 (第 31 页)。

### 摄像机可使用的“Memory Stick”类型

- 录制动画时, 建议使用 512 MB 或更大的“Memory Stick PRO Duo”, 并标有以下标志:
  - MEMORY STICK PRO DUO (“Memory Stick PRO Duo”)\*
  - MEMORY STICK PRO-HG DUO (“Memory Stick PRO-HG Duo”)

\* 无论是否标有 Mark2, 均可以使用。
- 已确认最大 16 GB 的“Memory Stick PRO Duo”均可与本摄像机一起使用。

## 1 打开“Memory Stick Duo”盖子, 将“Memory Stick PRO Duo”插入“Memory Stick Duo”插槽, 直至听到喀嗒声。

- 如果按错误的方向将“Memory Stick PRO Duo”强行插入插槽, 可能会损坏“Memory Stick PRO Duo”、“Memory Stick Duo”插槽或图像数据。
- 插入“Memory Stick PRO Duo”后, 关闭“Memory Stick Duo”盖。

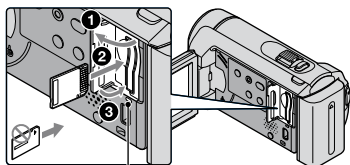

存取指示灯

如果在  (动画) 指示灯处于点亮状态下插入新的“Memory Stick PRO Duo”, 则将出现 [创建新的图像数据库文件。] 画面。

## 2 触碰 [是]。

- 若要在“Memory Stick PRO Duo”上仅录制照片, 则触碰 [否]。
- 如果在步骤 2 中显示 [未能创建新的图像数据库文件。可能没有足够的剩余空间。], 格式化“Memory Stick PRO Duo” (第 30 页)。





# 使用菜单自定义摄像机

## 若要退出“Memory Stick PRO Duo”

打开“Memory Stick Duo”盖，然后将“Memory Stick PRO Duo”轻轻向内推入一次。

- 录制过程中，切勿打开“Memory Stick Duo”盖。
- 插入或退出“Memory Stick PRO Duo”时，小心不要让“Memory Stick PRO Duo”弹出和跌落。

## 将动画和照片从内存复制到“Memory Stick PRO Duo”

触碰  (HOME) →  (其它) → [动画复制]/[照片复制]，然后按屏幕上的显示操作。

- “Handycam 手册”中用彩色照片更详细地介绍了菜单项目（第 38 页）。

## 使用 HOME MENU

当您触碰  (HOME) 时，HOME MENU 出现。您可以更改摄像机的设定。

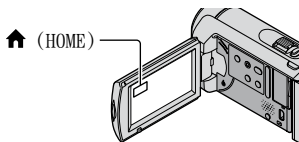



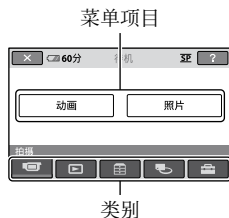

- 1 触碰想要的类别 → 要更改的菜单项目。



- 2 按照屏幕上的指示操作。

- 3 完成设定后，触碰 。

- 如果屏幕上没有该项目，则触碰 / 。
- 若要返回前一个画面，请触碰 。
- 若要隐藏 HOME MENU 画面，请触碰 。
- 您无法选择灰色的项目或设定。

## 使用 HELP 功能

若要查看关于 HOME MENU 的说明，请触碰 HOME MENU 画面上的 [?] (HELP)。( [?] 底部变为橙色。) 然后，触碰您想要了解的菜单项目。

## 使用 OPTION MENU

 OPTION MENU 出现的方式与您在电脑上右击鼠标时出现的弹出式窗口相似。您可在上下文中更改的菜单项目会出现。

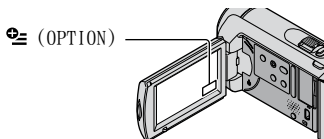

### 1 触碰想要的选项卡 → 要更改设定的项目。



### 2 完成设定后，触碰 [OK]。



- 如果显示屏上没有您想要的项目，则触碰另一个选项卡。(可能没有选项卡。)
- 在 Easy Handycam 操作过程中，您无法使用 OPTION MENU。

## HOME MENU 列表

### (拍摄) 类别



- 动画.....第 11 页
- 照片.....第 13 页

### (观看图像) 类别

- VISUAL INDEX.....第 15 页
-  电影滚动.....第 15 页
-  人脸.....第 15 页
- 播放列表.....显示和播放动画播放列表。





### (其它) 类别

#### 删除





-  删除.....第 30 页
-  删除.....第 30 页
- 照片捕获.....从所需的动画场景中捕获照片。
- 动画复制.....第 33 页
- 照片复制

- 选择复制.....第 33 页
- 按日期复制.....第 33 页



#### 编辑

-  删除.....第 30 页
-  删除.....第 30 页
-  保护.....设定保护以免删除动画。
-  保护.....设定保护以免删除照片。
-  分割.....分割动画。

#### 播放列表编辑

-  添加.....将动画添加至播放列表。
-  按日期添加.....向播放列表一次添加同一天录制的动画。
-  清除.....将动画从播放列表删除。
-  全部清除.....从播放列表删除所有动画。
-  移动.....更改播放列表中动画的顺序。

#### USB 连接

-  USB 连接.....通过 USB 连接内存。
-  USB 连接.....通过 USB 连接“Memory Stick PRO Duo”。
- 光碟刻录.....第 21 页

- 电池信息.....显示电池信息。



### (管理媒体) 类别

- 动画媒体设定.....第 31 页
- 照片媒体设定.....第 31 页
- 媒体信息.....显示可用空间等录制媒体的信息。

媒体格式化.....	第 30 页
修复图像数据库文件.....	第 40 页

## (设定) 类别

### 摄像机动画设定

拍摄模式.....	设定录制动画的模式。当录制快速移动的对象时，建议采用 [HQ] 等高图像质量。
宽荧幕选择.....	当录制动画时，设定水平与垂直的比例。
数码变焦.....	第 12 页
 STEADYSHOT.....	第 12 页
自动缓慢快门.....	自动调节快门速度。
引导框.....	显示框以确保对象水平或垂直。
 剩余量显示设定.....	设定媒体剩余录制时间的显示方式。
 人脸设定.....	设定以创建人脸索引画面。

### 摄像机照片设定

 图像尺寸.....	设定照片尺寸。
文件编号.....	设定分配文件号的方式。
自动缓慢快门.....	自动调节快门速度。
引导框.....	显示框以确保对象水平或垂直。

### 观看图像设定

数据代码.....	在播放过程中显示详细录制数据。
-----------	-----------------

### 声音/显示设定

音量.....	第 16 页
提示音.....	第 9 页
液晶屏亮度.....	调节液晶显示屏的亮度。
液晶屏背光亮度的.....	调节液晶显示屏的背光。
液晶屏色彩.....	调节液晶显示屏的色彩浓度。

### 输出设定

电视形式.....	第 18 页
显示输出.....	设定画面显示是否出现电视机屏幕上。

### 时钟/语言设定

日期和时钟设定.....	第 9 页
时区设定.....	第 9 页
夏令时.....	第 9 页
语言设定.....	第 10 页

### 常规设定

演示模式.....	设定演示是否出现。
校准.....	校准触摸面板。
自动关机.....	更改 [自动关机] 设定 (第 8 页)。
通过液晶屏开启电源.....	设定打开和关闭液晶显示屏时是否让摄像机打开和关闭。

- 在 Easy Handycam 操作过程中，[声音/显示设定] 改为 [声音设定]。

## OPTION MENU 列表

以下项目仅在 OPTION MENU 上提供。

### 选项卡

---

- 点测光/对焦.....同时调节所选对象的亮度和对焦。
- 点测光.....将图像亮度调节为在画面上触碰的对象。
- 定点对焦.....聚焦于您在屏幕上触碰的对象。
- 特写.....以对象聚焦而背景不聚焦的方式拍摄。
- 曝光.....调节动画和照片的亮度。
- 对焦.....手动对焦。
- 场景选择.....根据夜景或沙滩等场景类型选择合适的录制设定。
- 白平衡.....调节白平衡。

### 选项卡

---

- 淡变器.....使场景淡入或淡出。

### 选项卡

---

- 内置变焦麦克风.....录制带有与变焦设定相关的方向性声音的动画。
- 麦克风参考电平.....设定麦克风电平。
- 自拍.....在照片录制过程中使用。

### 选项卡视具体情况而定/无选项卡

---

- 幻灯片显示.....播放一系列照片。
  - 幻灯片显示设定.....设定幻灯片放映的重复选项。
-

# 从“Handycam 手册” 获得详细信息

“Handycam 手册”是一个供在电脑屏幕上阅读的用户指南。其中介绍了摄像机的各种功能，一些功能介绍配有彩色照片。“Handycam 手册”可供您了解摄像机操作的更多信息。

1 若要在 Windows 电脑上安装“Handycam 手册”，将随附的 CD-ROM 放入电脑的光驱。

2 在显示的安装画面上，单击 [Handycam 手册]。

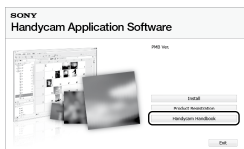

3 选择想要的语言和摄像机的型号，然后单击 [Handycam 手册 (PDF)]。

- 摄像机型号印制在摄像机底部机铭板标签上。

4 单击 [Exit] → [Exit]，然后从电脑中取出 CD-ROM。

若要观看“Handycam 手册”，双击电脑屏幕上的快捷图标。

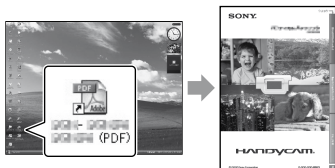

- 当使用 Macintosh 时，打开 CD-ROM 中的 [Handbook] - [CS] 文件夹，然后复制 [Handbook.pdf]。
- 阅读“Handycam 手册”需要 Adobe Reader。如果电脑上尚未安装，请从 Adobe Systems 网页上下载：  
<http://www.adobe.com/>
- 关于随附软件“PMB”的详细信息，请参阅“PMB 指南”（第 23 页）。

# ? 故障排除

如果您在使用摄像机时遇到任何问题，请使用下表检查并解决问题。如果问题仍然存在，请断开电源并联络 Sony 经销商。

### 将摄像机送交修复之前的注意事项

- 视具体问题而定，可能需要先对摄像机当前内存进行初始化或更改。在这种情况下，内存上存储的数据将被删除。将摄像机送交修复之前，确保将数据保存到另一个媒体的内存上（备份）。对于任何内存数据的丢失，我们不负责向您赔偿。
- 在修复过程中，我们可能检查内存上存储的少量数据，以便对问题进行调查。但是，您的 Sony 经销商既不会复制也不会保留您的数据。
- 关于摄像机各种故障症状的详细信息，请参阅“Handycam 手册”（第 38 页）；关于如何将摄像机连接至电脑，请参阅“PMB 指南”（第 23 页）。

### 电源打不开。

- 将已经充电的电池组装入摄像机（第 7 页）。
- 将电源适配器插头连接至墙壁插座（第 7 页）。

### 即使将电源设定为打开，摄像机也无法工作。

- 摄像机电源打开后，需要几秒钟的时间准备才可以进行拍摄。这并非故障。
- 从墙壁插座上断开电源适配器的连接或取出电池组，约 1 分钟后重新连接。如果摄像机仍然不工作，使用尖头物体按 RESET（第 47 页）。（如果按 RESET，则包括时钟设定在内的所有设定均会重置。）



### 摄像机发热。

- 操作过程中，摄像机可能变热。这并非故障。

### 电源突然关闭。

- 使用电源适配器（第 8 页）。
- 再次打开电源。
- 对电池组充电（第 7 页）。

### 按 START/STOP 或 PHOTO 不录制图像。

- 按下 MODE 开启 （动画）或 （照片）指示灯。
- 摄像机正在将刚刚拍摄的图像录制到录制媒体上。在这段时间内无法进行任何新的录制操作。
- 录制媒体已满。删除不需要的图像（第 30 页）。
- 动画场景或者照片的总数超过了摄像机的可录制容量。删除不需要的图像（第 30 页）。

### “PMB”无法安装。

- 检查安装“PMB”（第 19 页）所需的电脑环境或安装步骤。

### “PMB”无法正确工作。

- 退出“PMB”，重新启动电脑。

### 电脑无法识别摄像机。

- 除键盘、鼠标和摄像机外，从电脑的 USB 插孔上断开所有设备。
- 从电脑和摄像机上断开 USB 连接线，重新启动电脑，然后按照正确顺序再次连接电脑和摄像机。

### 自检显示/警告指示

如果液晶显示屏上出现指示，请检查下列项目。

如果您已经尝试了数次，但问题仍然存在，请联络 Sony 经销商或当地授权的 Sony 服务机构。

---

#### C:04:□□

- 电池组不是“InfoLITHIUM”电池组（H 系列）。使用“InfoLITHIUM”电池组（H 系列）（第 7 页）。
- 将电源适配器的 DC 插头牢固连接至摄像机的 DC IN 插孔（第 7 页）。

---

#### C:13:□□ / C:32:□□

- 移除电源。重新连接电源，然后重新操作摄像机。

---

#### E:20:□□ / E:31:□□ / E:61:□□ / E:62:□□ / E:91:□□ / E:94:□□

- 摄像机需要修复。请联络 Sony 经销商或当地授权的 Sony 服务机构。告知以“E”开头的 5 位数代码。

---

#### 101-0001

- 当指示灯缓慢闪烁时，文件已损坏或不可读。





- 摄像机内存已满。删除内存上不需要的图像（第 30 页）。
- 摄像机内存驱动器可能出错。



- 电池电量低。



- 未插入“Memory Stick PRO Duo”（第 32 页）。
- 当指示灯闪烁时，没有录制图像的足够可用空间。删除不需要的图像（第 30 页），或在将图像存储至其它媒体后，格式化“Memory Stick PRO Duo”（第 30 页）。
- 图像数据库文件已损坏。通过触碰  (HOME) →  (管理媒体) → [修复图像数据库文件] → 录制媒体，检查图像数据库文件。



- “Memory Stick PRO Duo”损坏。用摄像机格式化“Memory Stick PRO Duo”（第 30 页）。



- 插入了不兼容的“Memory Stick Duo”（第 32 页）。



- “Memory Stick PRO Duo”在另一设备上的存取受到限制。



- 摄像机不稳定。用双手持稳摄像机。但是请注意：摄像机晃动警告指示不会消失。



- 录制媒体已满。删除不需要的图像（第 30 页）。



# 预防措施

## 关于使用和保养

- 切勿在以下场所使用或存放摄像机和附件：
  - 极热、极冷或潮湿的地方。切勿将摄像机和附件放置在温度超过 60 °C 的地方，如直射阳光下，热源附近或停在太阳下的车内。否则可能会引起故障或变形。
  - 靠近强磁场或机械振动。摄像机可能出现故障。
  - 靠近强无线电波或辐射。摄像机可能无法正常录制。
  - 靠近 AM 接收机和视频装置。可能产生噪音。
  - 在沙滩或满是灰尘的场所。如果沙子或灰尘进入摄像机，则可能出现故障。有时此故障是无法修复的。
  - 窗户旁或室外，液晶显示屏或镜头可能会暴露在直射阳光下。这样会损坏液晶显示屏内部。
- 使用直流 6.8 V/7.2 V (电池组) 或直流 8.4 V (电源适配器) 操作摄像机。
- 对于直流或交流的操作，请使用这些操作说明中所建议的附件。
- 切勿弄湿摄像机，例如被雨水或海水淋湿。如果弄湿摄像机，则可能出现故障。有时此故障是无法修复的。
- 如果有任何固体或液体进入机壳内，请拔掉摄像机电源插头，并请 Sony 经销商检查后方可继续使用。
- 避免粗暴操作、拆卸、改装、物理撞击或击打，如敲击、跌落或踩踏在产品上。应特别当心镜头。
- 不使用摄像机时，请将液晶显示屏保持关闭。
- 切勿用例如毛巾包住摄像机进行操作。否则可能造成热量积聚在内部。
- 当要断开电源线连接时，请抓住插头拔，而不要拉电源线。
- 切勿在电源线上放置任何重物而损坏电源线。
- 切勿使用已变形或损坏的电池组。
- 保持金属触点清洁。
- 如果电池的电解液渗漏：
  - 请与当地授权的 Sony 机构联系。
  - 洗去可能已经接触皮肤的液体。
  - 如果液体进入眼睛，请用大量清水冲洗并就医。

## 长时间不使用本摄像机时

- 若要使本摄像机长期保持最佳状态，每月将摄像机打开一次并通过录制和播放图像让其运行。
- 存放摄像机之前请将电池组电量完全耗尽。

## 液晶显示屏

- 切勿对液晶显示屏施加过大的压力，否则可能造成损坏。
- 如果在寒冷的地方使用摄像机，液晶显示屏上可能会出现残像。这并非故障。
- 在使用摄像机时，液晶显示屏的背面可能发热。这并非故障。

## 清洁液晶显示屏

- 如果指印或灰尘弄脏液晶显示屏，建议您使用软布进行清洁。使用液晶显示屏清洁套件 (另售) 时，切勿将清洁液直接涂在液晶显示屏上。请使用蘸有液体的清洁纸。

## 关于处理外壳

- 如果外壳弄脏，请用软布稍稍蘸水清洁摄像机机身，然后用干的软布将外壳擦干。
- 避免以下操作，以免损坏涂层：
  - 使用稀释剂、汽油、酒精、化学织物、驱虫剂、杀虫剂和遮光剂等化学品
  - 手上沾有以上物质时操作摄像机
  - 外壳长时间接触橡胶或乙烯树脂等物质

## 关于镜头的保养和存放

- 在下列情况中，请用软布擦拭镜头的表面：
  - 镜头表面有指印
  - 在炎热或潮湿的场所
  - 镜头暴露在海边等含盐份的空气中
- 存放在通风良好，污垢或灰尘很少的地方。
- 为了防止发霉，请按照上述说明定期清洁镜头。

## 关于对预装可重复充电电池充电

本摄像机有一个预装的可重复充电电池，即使摄像机关闭时，也能保存日期、时间和其它设定。通过电源适配器将摄像机连接至墙壁插座时或装上了电池组时，预装的可重复充电电池始终在充电。如果完全不使用摄像机，则可重复充电电池将在约 3 个月后完全放电。请对预装可重复充电电池充电后再使用摄像机。但是，只要不录制日期，即使预装可重复充电电池未充电，摄像机操作也不受影响。

### 充电方法

使用随附的电源适配器将摄像机连接至墙壁插座，并将摄像机在液晶显示屏关闭的情况下搁置 24 小时以上。

## 关于摄像机处置/转移的说明

即使执行 [媒体格式化] (第 30 页) 或进行格式化，有些数据可能无法从内存上完全删除。

转让摄像机时，建议您进行 [🗑️清空] 操作 (请参阅第 38 页上的“从“Handycam 手册”获取详细信息”) 以防止数据恢复。此外，处置摄像机时，建议您销毁摄像机的实际机身。

## 关于“Memory Stick PRO Duo”处置/转让的说明

即使您删除“Memory Stick PRO Duo”中的数据或在摄像机或电脑上格式化“Memory Stick PRO Duo”，您仍可能并未从“Memory Stick PRO Duo”上完全删除数据。当您“Memory Stick PRO Duo”交给某人时，建议您在电脑上使用数据删除软件将数据完全删除。此外，当您处置“Memory Stick PRO Duo”时，建议您销毁“Memory Stick PRO Duo”的实体。

# 规格

## 制式

信号格式: PAL 彩色, CCIR 标准

动画录制格式

视频: MPEG2-PS

音频: Dolby Digital 2 声道

Dolby Digital Stereo Creator

照片文件格式

: DCF Ver.2.0 兼容

: Exif Ver.2.21 兼容

: MPF Baseline 兼容

录制媒体 (动画/照片)

内存:

DCR-SX30E/SX40E: 4 GB

DCR-SX31E/SX41E: 8 GB

DCR-SX50E/SX60E: 16 GB

“Memory Stick PRO Duo”

容量是按照每 1 GB 为 10 亿字节进行标注的。另外, 由于管理文件等的占用, 实际使用容量可能会略有减少。

成像设备

2.25 mm (1/8 类型) CCD (电荷耦合器件)

总像素: 约 80 万像素

有效 (动画, 16:9): 约 49 万像素

有效 (照片, 16:9): 约 31 万像素

有效 (照片, 4:3): 约 41 万像素

镜头

Carl Zeiss Vario-Tessar

60 倍 (光学), 120 倍, 2 000 倍 (数码)

F1.8 ~ 6.0

焦距:  $f=1.8 \sim 108$  mm

当转换为 35 mm 照相机时

对于动画: 39 ~ 2 340 mm (16:9)

对于照片: 44 ~ 2 640 mm (4:3)

色温: [自动设定], [单键结合], [室内]

(3 200 K), [室外] (5 800 K)

最低照明

6 lx (lux) ([自动缓慢快门] 设定为 [开], 快门速度 1/25 秒)

## 输入/输出连接器

多功能 A/V 接口: 视频/音频输出插孔

USB 插孔: mini-AB

(DCR-SX30E/SX31E/SX50E: 仅输出)

## 液晶显示屏

图像: 6.7 cm (2.7 型, 纵横比 16:9)

总像素: 123 200 (560 × 220)

## 常规

电源要求: DC 6.8 V/7.2 V (电池组)

DC 8.4 V (电源适配器)

平均耗电量: 相机用标准亮度液晶显示屏录

制时:

内存: 2.0 W

“Memory Stick PRO Duo”: 2.0 W

工作温度: 0 °C 到 40 °C

存放温度: -20 °C 到 +60 °C

尺寸 (约)

53 × 59 × 107 mm (宽×高×长) 包括突出部分

53 × 59 × 113 mm (宽×高×长) 包括

突出部分, 以及安装的随附的可重复充电电池

重量 (约)

200 g 仅主机

240 g 包括随附的可重复充电电池

和 “Memory Stick PRO Duo”

## 电源适配器 AC-L200C/AC-L200D

电源要求: AC 100 V - 240 V,

50 Hz/60 Hz

电流消耗: 0.35 A - 0.18 A

耗电量: 18 W

输出电压: DC 8.4 V\*

工作温度: 0 °C 到 40 °C

存放温度: -20 °C 到 +60 °C

尺寸 (约): 48 × 29 × 81 mm

(宽×高×长), 不包括突出部分

重量 (约): 170 g, 不包括电源线

\* 有关其它规格, 请查看电源适配器的标签。

## 可重复充电电池 NP-FH30

最大输出电压: DC 8.4 V

输出电压: DC 7.2 V

最大充电电压: DC 8.4 V

最大充电电流: 2.12 A

容量: 3.6 Wh (500 mAh)

类型: 锂离子

本摄像机和附件的设计和规格如有变更, 恕不另行通知。



• 由 Dolby Laboratories 授权制造。

## 随附电池组预计充电和工作时间 (分钟)

录制媒体	内存/“Memory Stick PRO Duo”
充电时间 (充满电)	115
持续录制时间	100
典型录制时间	50
播放时间	135

- 视录制和对象情况、[拍摄模式] 和“Memory Stick”的类型而定，可录制时间会有所不同。
- 录制条件：录制模式 [SP]
- 典型录制时间表示在反复录制开始/停止、切换 MODE 指示灯和变焦时的时间。

## 内存中动画的预计录制时间 (分钟)

- 若要设定录制模式，触碰  (HOME) →  (设定) → [摄像机动画设定] → [拍摄模式]。在默认设定中，录制模式为 [SP] (第 36 页)。

DCR-SX30E/SX40E:

录制模式	录制时间
[HQ]	55 (50)
[SP]	85 (50)
[LP]	175 (115)

DCR-SX31E/SX41E:

录制模式	录制时间
[HQ]	120 (105)
[SP]	170 (105)
[LP]	360 (230)

DCR-SX50E/SX60E:

录制模式	录制时间
[HQ]	235 (210)
[SP]	340 (210)
[LP]	715 (460)

- ( ) 中的数字为最短可录制时间。

## “Memory Stick PRO Duo” 中动画预计录制时间示例

录制模式	4 GB 容量, 单位为分钟
[HQ]	55 (50)
[SP]	80 (50)
[LP]	170 (110)

- ( ) 中的数字为最短可录制时间。
- 采用 Sony “Memory Stick PRO Duo”。
- 视录制条件和所用“Memory Stick”类型而定，录制时间会有所不同。
- 关于充电/录制/播放时间
  - 在 25 °C 下使用摄像机时测量的数据 (建议温度范围为 10 °C 到 30 °C)
  - 在低温下或视使用摄像机时的条件而定，录制和播放时间将缩短。

## 关于商标

- “Handycam” 和 **HANDYCAM** 是 Sony Corporation 的注册商标。
- “Memory Stick”、、“Memory Stick Duo”、“**MEMORY STICK DUO**”、“Memory Stick PRO Duo”、“**MEMORY STICK PRO DUO**”、“Memory Stick PRO-HG Duo”、“**MEMORY STICK PRO-HG DUO**”、“Memory Stick Micro”、“MagicGate”、“**MAGIC GATE**”、“MagicGate Memory Stick” 和 “MagicGate Memory Stick Duo” 是 Sony Corporation 的商标或注册商标。
- “InfolITHIUM” 是 Sony Corporation 的商标。
- “DVDirect” 是 Sony Corporation 的商标。
- Dolby 和 double-D 符号是 Dolby Laboratories 的注册商标。
- Microsoft、Windows、Windows Media、Windows Vista 和 DirectX 是 Microsoft Corporation 在美国和/或其他国家的注册商标或商标。
- Macintosh 和 Mac OS 是 Apple Inc. 在美国和其他国家的注册商标。
- Intel、Intel Core 和 Pentium 是 Intel Corporation 或其子公司在美国和其他国家的商标或注册商标。
- Adobe、Adobe 标识和 Adobe Acrobat 是 Adobe Systems Incorporated 在美国和/或其他国家的注册商标或商标。

所有其它在此提到的产品名称可能是各自公司的商标或注册商标。另外，本手册中未在各处皆注明™和®。

# 画面指示

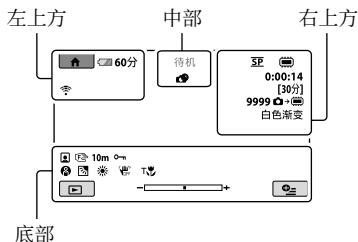

## 左上方

指示	含义
	HOME 按钮
	自拍录制
	内置变焦麦克风
	麦克风参考电平低
	宽荧幕选择
	剩余电量
	返回按钮

## 中部

指示	含义
[待机]/ [●拍摄]	录制状态
	照片尺寸
	幻灯片放映设定
	警告
	播放模式

## 右上方

指示	含义
	录制模式 (HQ/SP/LP)
	录制/播放/编辑媒体
0:00:00	计数器 (小时:分钟:秒)
[00 分]	预计录制剩余时间
白色渐变 黑色渐变	淡变器
9999	可录制照片和录制媒体的近似数量
9999	

指示	含义
	播放文件夹
100/112	当前播放的动画或照片/已录制的动画或照片的总数

## 底部

指示	含义
	人脸索引
	手动对焦
	场景选择
	白平衡
	SteadyShot 关
	点测光/对焦/点测光/曝光
	特写
	逆光
	OPTION 按钮
	观看图像按钮
	幻灯片放映按钮
	数据文件名
	被保护图像
	VISUAL INDEX 按钮

- 指示及其位置为近似情况，并可能与您实际看到的有所不同。

# 部件和控制装置

( ) 中的数字为参考页码。

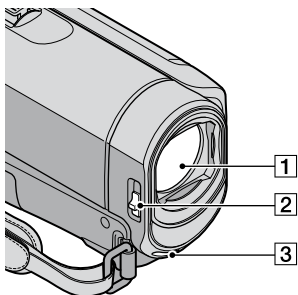

- 1 镜头 (Carl Zeiss 镜头)
- 2 LENS COVER 开关 (11, 13)
- 3 内置麦克风

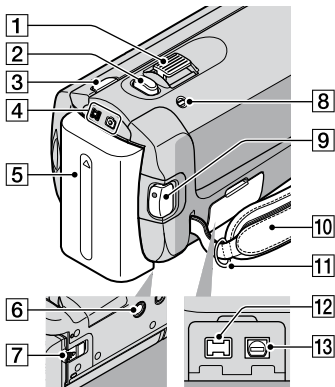

- 1 电动变焦控制杆 (12, 14)
- 2 PHOTO 按钮 (14)
- 3 MODE 按钮 (13)
- 4 动画 / 照片 指示灯 (9)
- 5 电池组 (7)
- 6 三脚架插孔 (31)
- 7 BATT (电池) 释放杆 (8)
- 8 CHG (充电) 指示灯 (7)
- 9 START/STOP 按钮 (12)

- 10 腕带 (11)
- 11 肩带挂钩
- 12 DC IN 插孔 (7)
- 13 多功能 A/V 接口 (18, 28)

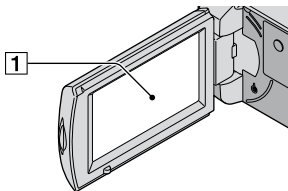

- 1 液晶显示屏/触摸面板 (9)
- 如果 180 度旋转液晶显示面板, 可以液晶显示屏面朝外的方式合拢液晶显示面板。在播放操作时, 此方法非常方便。

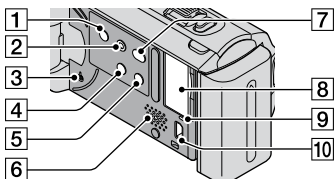

- 1 POWER 按钮 (10)
- 2 EASY 按钮 (14)
- 3 RESET 按钮  
按 RESET 对时钟设定等所有设定进行初始化。
- 4 逆光 按钮 (31)
- 5 DISP (显示) 按钮 (16)
- 6 扬声器
- 7 (DISC BURN) 按钮 (21)
- 8 “Memory Stick Duo” 插槽 (32)
- 9 存取指示灯 (内存、“Memory Stick PRO Duo”) (32)  
当该指示灯亮起或闪烁时, 摄像机正在读取或写入数据。
- 10  $\Psi$  (USB) 插孔 (25, 26, 27) \*  
\*DCR-SX30E/SX31E/SX50E: 仅输出

# 索引

- A**
  - A/V 连接线.....18, 28
  - 安装.....19
- B**
  - 保养.....41
  - 变焦.....12, 14, 17
  - 编辑动画.....24
  - 播放.....15
  - 部件和控制装置.....47
- C**
  - 菜单.....33
  - 操作流程.....4
  - 操作提示音.....9
  - 从动画中捕获照片.....24
- D**
  - 打开电源.....9
  - 电池.....7
  - 电脑.....19
  - 电脑系统.....19
  - 电视机.....18
  - 电视形式.....18
  - 动画.....11, 15
  - 对电池组充电.....7
  - DVDirect Express.....25
  - DVD 刻录机.....25
- E**
  - Easy Handycam 操作.....14
  - Easy PC Back-up.....22
- F**
  - 复制.....33
  - 复制光碟.....24
- G**
  - 格式化.....30
  - 光碟刻录机.....28
  - 规格.....43
  - 故障排除.....39
- H**
  - Handycam 手册.....38
  - HELP 功能.....34
- HOME MENU.....33, 35
- 画面指示.....46
- J**
  - 警告指示.....39
- L**
  - 录制.....11
  - 录制和播放时间.....44
  - 录制媒体.....31
- M**
  - Macintosh.....19
  - “Memory Stick”.....32
  - “Memory Stick PRO-HG Duo”.....32
  - “Memory Stick PRO Duo”.....32
  - 目的驱动器或文件夹.....23
- N**
  - 逆光.....31
- O**
  - One Touch Disc Burn.....21
  - OPTION MENU.....34, 37
- P**
  - PMB (Picture Motion Browser).....19, 23
  - PMB 指南.....23
- R**
  - RESET.....47
  - 日期/时间.....9
  - 软件.....19
- S**
  - 三脚架.....31
  - 删除.....30
  - 设定日期和时间.....9
  - 使用墙壁插座作为电源.....8
  - 随附的附件.....3
- U**
  - USB.....19, 25
- V**
  - VISUAL INDEX.....15
- W**
  - Windows.....19
- X**
  - 修复.....39
- Y**
  - 音量.....16
  - 语言.....10
- Z**
  - 在国外对电池充电.....8
  - 照片.....13, 16
  - 制作光碟.....24
  - 自检显示.....39

菜单列表在第 35 - 37 页。









## 产品中有毒有害物质或元素的名称及含量

部件名称	有毒有害物质或元素					
	铅 (Pb)	汞 (Hg)	镉 (Cd)	六价铬 (Cr(VI))	多溴联苯 (PBB)	多溴二苯醚 (PBDE)
内置线路板	×	○	○	○	○	○
外壳	×	○	○	○	○	○
显示板	○	○	○	○	○	○
光学块	×	○	○	○	○	○
附件	×	○	○	○	○	○

○：表示该有毒有害物质在该部件所有均质材料中的含量均在 SJ/T11363-2006 标准规定的限量要求以下。  
 ×：表示该有毒有害物质至少在该部件的某一均质材料中的含量超出 SJ/T11363-2006 标准规定的限量要求。

制造商：上海索广电子有限公司

制造商地址：中国上海市闵行区剑川路930号

企标编号：Q/YXPD236(DCR-SX40E)

Q/YXPD237(DCR-SX60E)

产地：中国上海市（主机）

出版日期：2008年12月

关于提供的 CD-ROM 中所含的“Handycam 手册”（PDF）的详细说明，请联络 Sony 中国顾客免费咨询热线（Toll-free hotline）。

在我们的客户支持网站可以查询到本产品新增的信息和日常问题的答案。

<http://www.sony.net/>



使用70%以上再生纸印刷。

Printed in China



4 132765 710