

## 使用说明书 真空吸尘器(家用型)

符合国家标准：GB4706.1-2005 GB4706.7-2004  
GB4343.1-2003 GB17625.1-2003

型号 MC-UL492

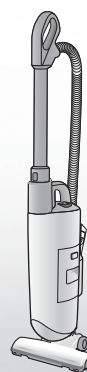

扫除高手，  
处处干净！  
让打扫变得轻松愉快



### 目次 页码

安全注意事项	2
使用上的请求	4
各部的名称	5
· 请确认附属品	

使用前

吸尘	6
· 扫除高手，处处干净！	
· 收纳时	

使用时

清理垃圾	8
维护保养	10
· 使用纸巾	

维护保养时

故障的判断	13
规格	15

困惑时

妥善使用，有效节电

本产品有一根电源线，如有损伤，为了避免危险，必须由制造商、其认定维修店或类似部门的专业人员更换。

衷心感谢您购买本公司的真空吸尘器。  
使用产品前请详细阅读本使用说明书，以便正确操作，延长使用寿命。  
特别是在使用前请务必仔细阅读【安全注意事项】(第2~3页)。  
阅读后，请妥善保管本说明书，以便随时查阅。

本说明书的最终解释权归本公司所有  
本说明书的内容若有变更恕不另行通知

# 安全注意事项

请务必遵守

为防止造成人身伤害、财产损失，请务必遵守以下安全注意事项。

■因错误操作所产生的危害以及损害程度如下区分说明。



## 警告

表示“可设想到的可能造成死亡或重伤等”的内容。



## 注意

表示“可设想到的可能造成伤害或财产损失”的内容。

■希望遵守的内容，其种类按下图图示区分说明。



表示“不能做（禁止）”的内容。



表示“必须执行（强制）”的内容。



## 为了防止火灾、烫伤、触电等...



## 警告

### 请勿吸可燃物或在火源处附近吸尘



(以免造成爆炸或火灾)  
烟蒂、打印墨粉、汽油、稀释剂等



### 请勿错误操作



- 请勿水洗  
(可水洗的附属品、零部件除外)
- 请勿在浴室中使用
- 请勿擅自拆卸、修理、改造  
(以免造成火灾或触电)

### 请勿由无人看管的儿童或体弱者使用，也不能让儿童当作玩具



(以免造成火灾、触电或受伤等)

### 请勿用湿手插拔电源插头



(以免触电)

### 正确使用电源插头



- 插头请务必插入到底  
(以免插入松动的插座或未完全插入而造成触电或因发热而导致火灾)
- 请单独使用额定电压为交流220V的插座  
(以免与其它电器并用因发热而导致火灾)
- 维护保养时请务必拔掉插头  
(以免触电)
- 请用干布定期清除电源插头上的灰尘  
(以免插头上积存灰尘后因湿气等而导致绝缘不良、火灾)

### 电源插头或电源线损坏时，请勿使用



(以免因发热、起火而造成火灾)

### 吸尘中发生停电时，请关闭电源开关，并拔掉电源插头



(以免造成冒烟或着火)



## 为了防止火灾、烫伤、 触电等…



## 警告

### 发生异常、故障时，请立即停止使用



(以免造成冒烟、着火或触电)

异常·  
故障例

- 即使打开电源开关，也不会运转
- 拉动电源插头或电源线时，发生时而通电时而断电的情况
- 运转中，时常停止
- 运转中，发出异常声音
- 本体发生变形，异常发热
- 软管破损
- 发出烧焦的气味

- 请关闭电源开关，拔掉电源插头，前往就近的Panasonic认定服务店进行检查、维修。



## 为了防止着火、 受伤等…



## 注意

### 使用、收纳三段式便利巧把手时，请握住提手

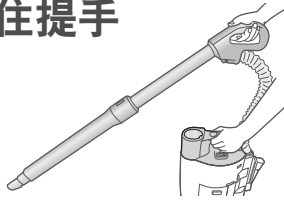

(以免本体翻倒而导致受伤或地板表面损伤。  
以免收纳时夹到手指)

### 请勿接近火源



(以免因排气而导致火焰变大，造成火灾)

### 请勿错误操作



- 本体不可过度翻倒  
本体不可过度倾斜  
地面吸嘴在左右方向不可过度拉拽  
(以免划伤地板表面)



### 正确使用电源插头



- 收回电源线时，请握住插头  
(以免被插头击中而导致受伤或被插片烫伤，因为吸尘器运转刚结束时，插头的插片会很烫)

收线按钮

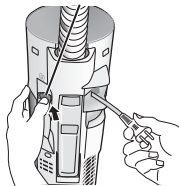

- 请先关闭电源开关，再插入电源插头  
(以免马达运转的惯性力使本体翻倒而导致受伤或地板表面损伤)
- 不使用时，请拔掉电源插头  
(以免因绝缘劣化而导致触电、漏电、火灾)

- 地面吸嘴的轮子等磨损时，请勿使用  
(以免划伤地板表面)  
→ 磨损时，请咨询Panasonic客户咨询服务中心。  
(联系电话请参看封底)
- 请勿拿着三段式便利巧把手搬运吸尘器，便利巧把手在伸展的状态时，请勿竖立本体进行保管  
(以免本体落下、翻倒而导致受伤或地板表面损伤)
- 拔掉电源插头时，请勿拉拽电源线  
(以免触电、短路而导致着火)

# 使用上的请求

## 为了延长使用寿命

本吸尘器为家用型吸尘器，请勿用于工业用途或吸尘以外的用途

### ■ 请勿吸入以下物体

(以免造成故障或产生异味)

- 除湿剂
- 大量的粉状物(建筑垃圾、灭火器的粉末等)
- 附着了宠物排泄物之类的垃圾
- 玻璃、别针、针、牙签
- 水或其它液体 · 湿的垃圾
- 地毯的穗边等 · 长绳
- 容易堵塞软管的物体(长筒袜等)

### ■ 吸入口被堵时，请勿长时间运转

(以免过热而导致变形)

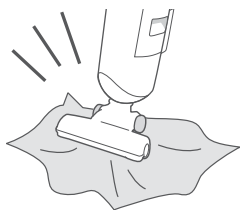

### ■ 请勿堵塞排气口

(以免过热导致变形)

### ■ 请小心使用软管

(以免软管破损)

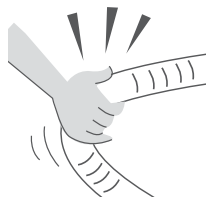

### ■ 请勿吸大的垃圾

请勿在垃圾超过“垃圾清理”指示线后，仍继续吸尘

(以免堵塞吸气通路、地面吸嘴)

→ 请在垃圾超过“垃圾清理”指示线之前清除掉垃圾；吸尘前请先捡掉糖纸、餐巾纸等大的垃圾。

请用卫生筷等除去堵塞的垃圾。

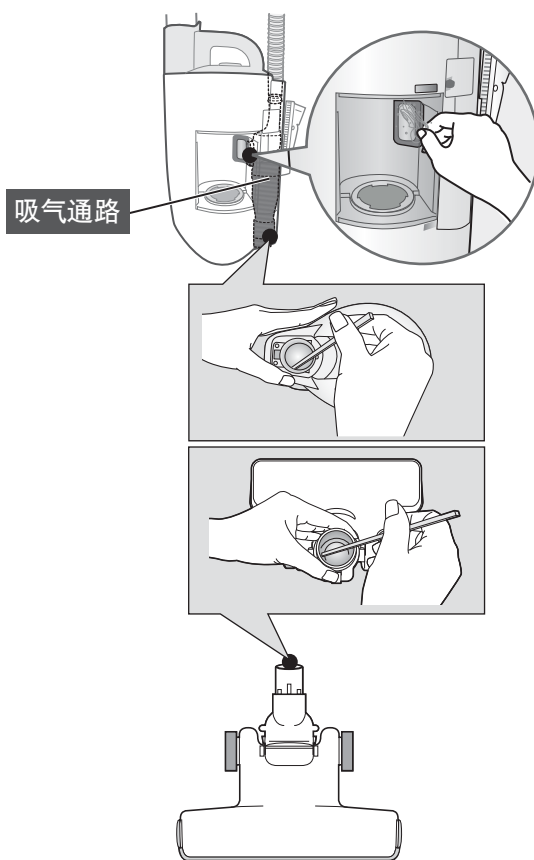

## 为了防止马达过热

在下列状态下仍持续运转时，为了防止马达过热，保护装置将会启动，吸尘器将会自动停止运转约5~30分钟(根据周围环境温度的不同，停止时间也可能不同)。(请参看第13页)

- 集尘盒的垃圾超过“垃圾清理”指示线
- 吸入口被堵塞
- 软管、吸嘴内堵塞了垃圾
- 旋转部(毛刷)缠绕了异物

# 各部的名称

## 请确认附属品

为附属品

备用过滤网(海绵过滤网)  
(请参看第11页)



为了海绵过滤网在水洗干燥时仍能使用吸尘器，除了装在本体中的一个海绵过滤网之外，还附送一个以备替换。(置于包装箱内)

清洁用刷子

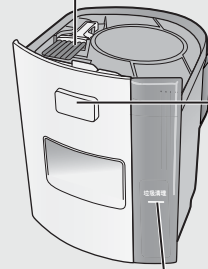

集尘盒  
脱卸按钮

“垃圾清理”指示线  
(请参看第8~9页)

三段式  
便利巧把手

手柄伸缩按钮  
(请参看第6页)

软管

缝隙吸嘴部

手柄脱卸按钮  
(请参看第6页)

提手

电源开关  
(请参看第6页)

集尘盒  
(请参看第8~9页)

(底侧)



旋转部  
(毛刷)

电源线挂钩

●吸尘时，把电源线挂在挂钩上，可防止缠绕。

■取出电源线时

➔如右图所示，  
双手拿着电源线，再沿  
箭头方向取出

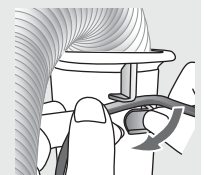

(请不要强行拉扯，以免损坏  
电源线)

收线按钮  
(请参看第3页)

排气口

电源线

地面吸嘴  
(负离子吸嘴)

处处净吸嘴

电源插头

# 吸尘

## 1 开始



## 2 结束

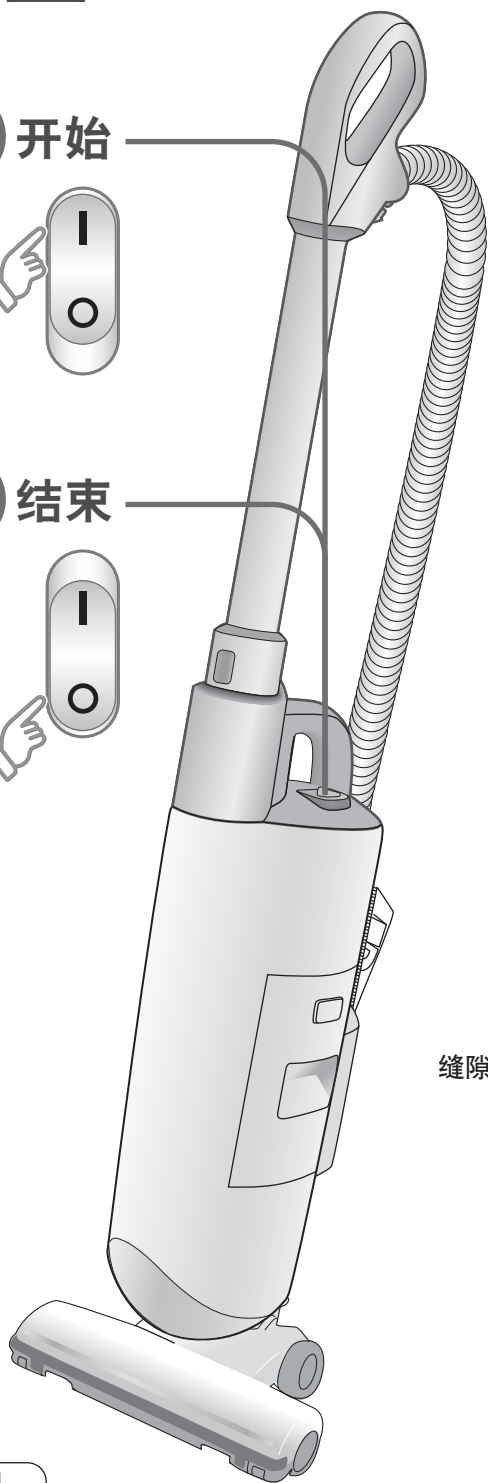

### ■三段式便利巧把手的调节方法

### ●根据吸尘场所调节便利巧把手的长度

→一手按住手柄伸缩按钮，一手握住  部分拉伸(收缩)

·运转状态下收缩时，便利巧把手因吸力会顺势向下缩的更快。

→拉伸(收缩)缝隙吸嘴部  
·收缩时，轻轻按下吸嘴部伸缩按钮，同时收回缝隙吸嘴部。

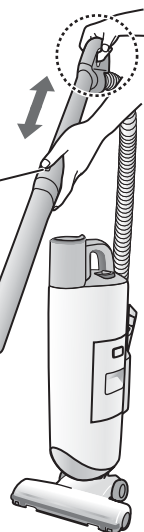

### 缝隙吸嘴部

三段式便利巧把手

②按照上述调节方法调整三段式便利巧把手的长度

手柄脱卸按钮

缝隙吸嘴部

吸嘴部伸缩按钮

①按住手柄脱卸按钮，将便利巧把手从本体中拔出来

### 处处净吸嘴

①将处处净吸嘴拉向自己一侧

②向上拔起

处处净吸嘴



缝隙吸嘴部

③

③确实插入缝隙吸嘴部



#### 告知

· 为了确保安全，地面吸嘴从地面提起时，毛刷将会停止旋转。

#### 请求

· 为了防止划伤，请勿用于清扫钢琴等具有光泽的地方

# 扫除高手，处处干净！

不同的场所，不同的选择…

桌子、橱柜上…  
处处净吸嘴



台阶上…  
处处净吸嘴

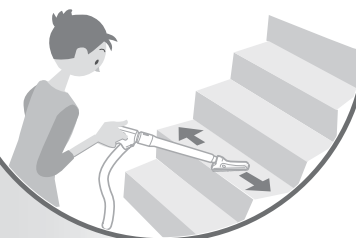

家具  
之间的缝隙…  
缝隙吸嘴部

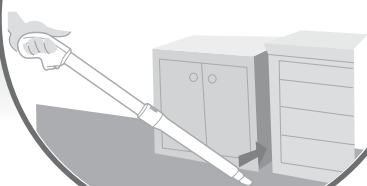

床底、  
沙发下等…  
处处净吸嘴



使用缝隙吸嘴部时…

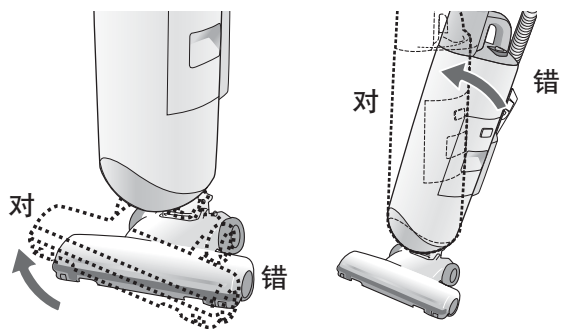

请按上图所示对的状态放置吸尘器。  
地面吸嘴下垂或本体倾斜，吸力将会减弱。

## 收纳时

● 收纳时，请务必将三段式便利巧把手收缩起来。

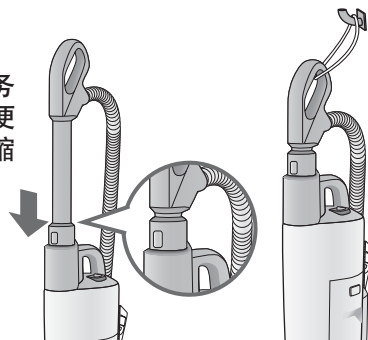

● 为了防止吸尘器翻倒，可如右图所示穿起绳子，挂上市售的挂钩等物上进行收纳。

# 清理垃圾



在垃圾超过“垃圾清理”指示线之前…

清理垃圾前，请先关闭电源开关，拔掉电源插头。

垃圾需清理时的标准…

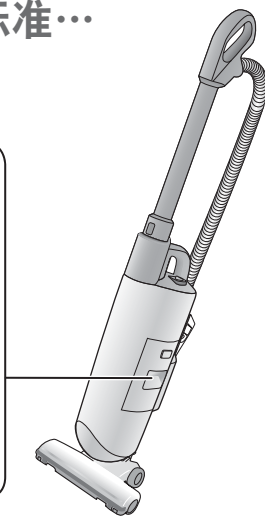

## 清除集尘盒

1 取出集尘盒

2 打开盖部，清除掉垃圾

3 清除盖部垃圾

4 安装好盖部后装回集尘盒

• 将集尘盒推向本体，直到发出“咔哒”声

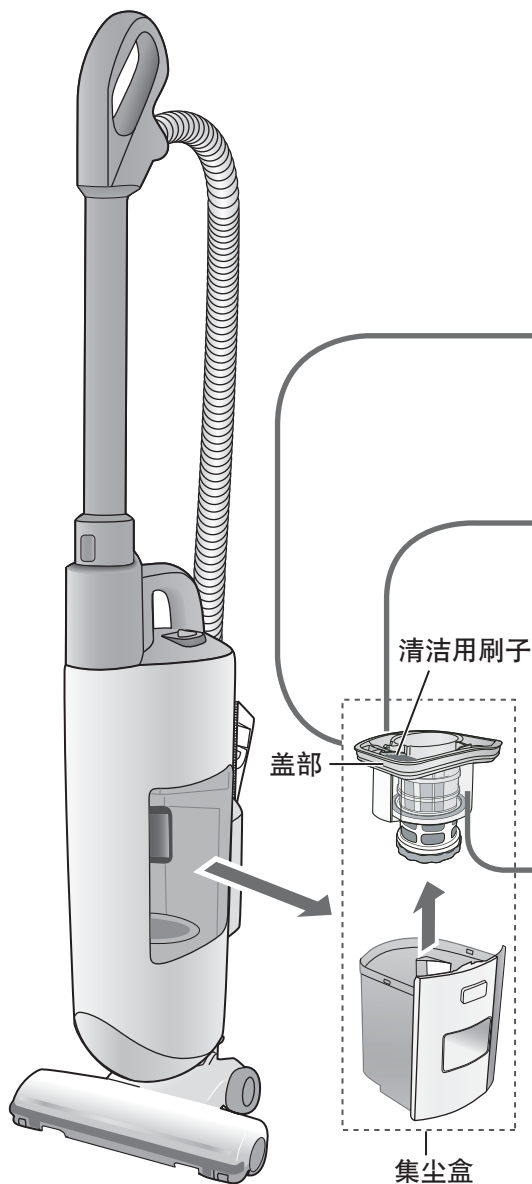



集尘盒内垃圾在超过“垃圾清理”指示线之前清除，可防止过滤网、吸嘴等被垃圾堵塞。

- 由于垃圾不可能均匀地积存在集尘盒中，因此取出集尘盒时，请确认垃圾量的多少。

- 为了防止吸力下降，沙子等容易堵塞的垃圾，即使数量很少也请尽早清除，并对集尘盒、前过滤网等进行维护保养。（请参看第10~11页）

## 内的垃圾

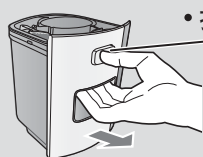

• 按住按钮，拉出集尘盒

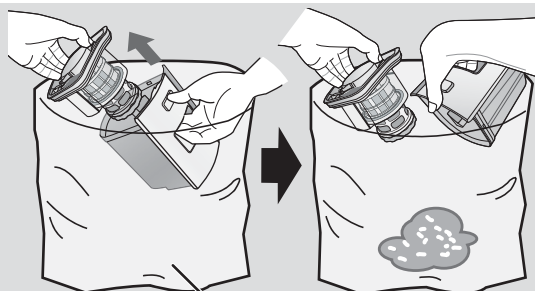

大垃圾袋等物

### 请求

- 为了防止垃圾散落出来，请放在垃圾袋里面再打开盖部倒掉垃圾。
- 沙子等容易堵塞的垃圾，即使数量很少，也请尽早清除。

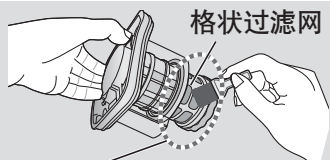

格状过滤网

• 使用清洁用刷子清除  
○部的垃圾、灰尘等。

- 格状过滤网附着垃圾时，请进行维护保养（请参看第11页）

# 维护保养

吸力减弱时或每月1次左右

维护保养前，请先关闭电源开关，拔掉电源插头。

使用纸巾…

## 轻轻松松做维护！

装上纸巾，可减少内部过滤网等的污渍附着。

装上纸巾后，吸力将会比通常状态更早减弱。

请尽早更换纸巾。

① 取出集尘盒(请参看第8~9页)

② 从盖部取出海绵过滤网

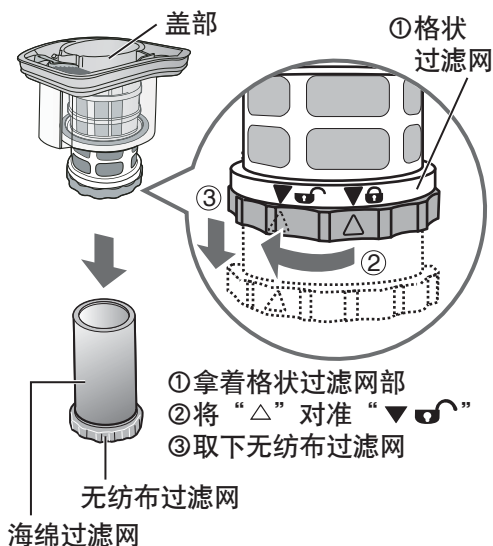

- ①拿着格状过滤网部
- ②将“△”对准“▽🔒”
- ③取下无纺布过滤网

③ 将纸巾卷在海绵过滤网上

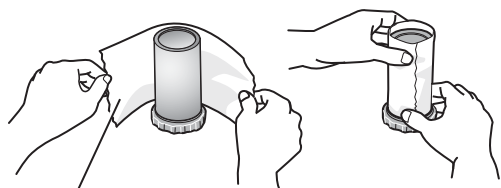

• 请使用市售的2层重叠的纸巾  
(约195mm×210mm)

④ 将各个部品装回原处

### 请求

- 请勿使用洗涤剂、漂白剂、汽油、稀释剂、酒精等物（以免造成裂痕、变色）
- 请勿使用吹风机等热风进行干燥。（以免产生故障）

### 冷却口(内侧)

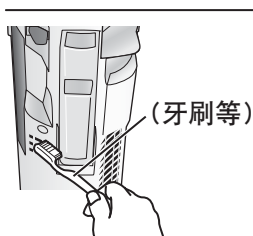

### 前过滤网

① 手指沿箭头方向拨动，从密封圈中取出前过滤网

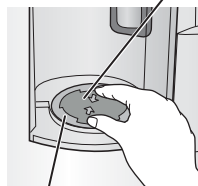

密封圈

- ② 轻轻敲打取下的前过滤网，使垃圾掉落
- ③ 将前过滤网装回原处（前过滤网没有正反的区别）

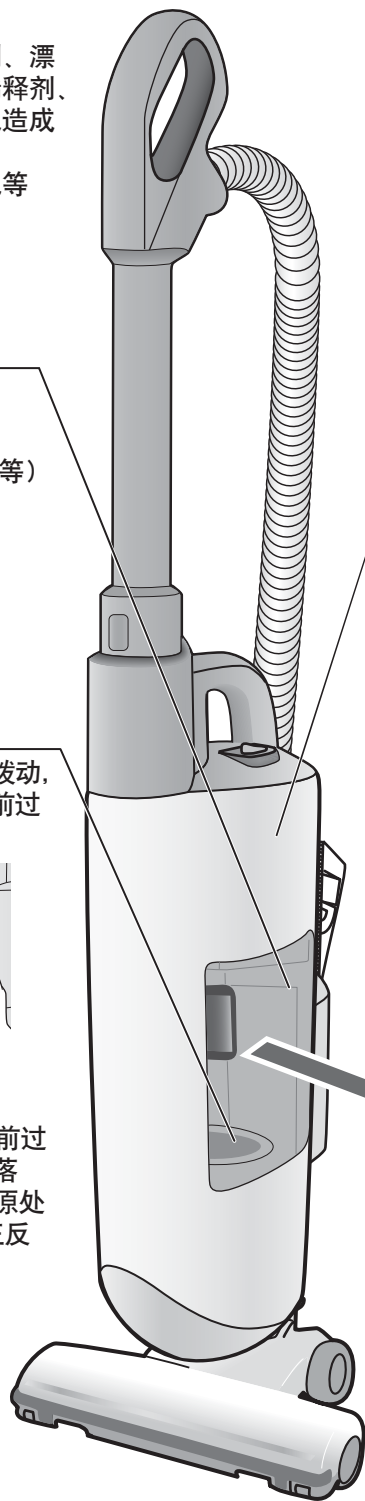

# 集尘盒

## 细致的维护保养

使用清洁用刷子来清除垃圾；  
轻轻敲打使灰尘  
掉落

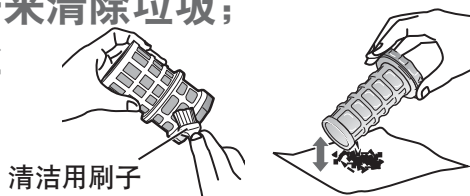

清洁用刷子

### 本体·附属品



不可水洗

- 请使用浸湿再绞干的柔软的布来擦拭

### ■ 脱卸方法

- ① 从集尘盒中取出盖部，倒掉垃圾（请参看第8~9页）
- ② 将“∩”对准“∩”，再取出

- 对污渍在意时或垃圾难以清除时（过滤网虽然看起来很干净，但也可能会有堵塞的情况）
  - ➔ ① 清除垃圾后，再用水清洗
  - ② 水洗后，请充分干燥集尘盒（以免产生异味或造成堵塞）

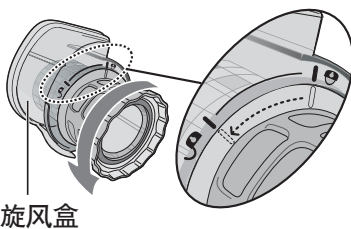

旋风盒

可水洗

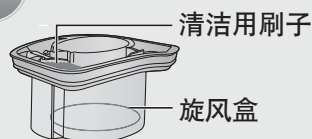

清洁用刷子

旋风盒

- ③ 将“△”对准“▽”，再取出

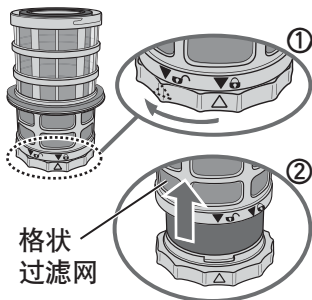

格状过滤网

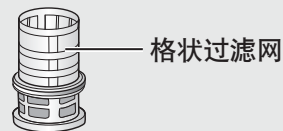

格状过滤网

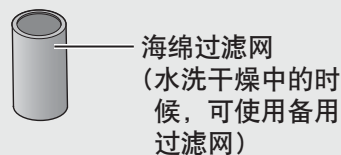

海绵过滤网  
(水洗干燥中的时候，可使用备用过滤网)

- ④ 向上拔出海绵过滤网

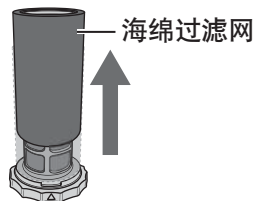

海绵过滤网

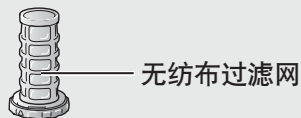

无纺布过滤网



集尘杯

### ■ 安装方法

按照脱卸方法相反的顺序进行安装

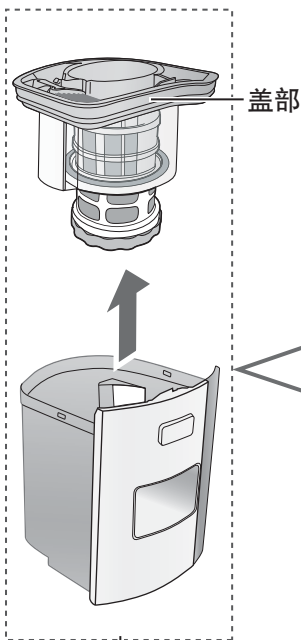

盖部

### 集尘盒

- 随着吸尘次数的增加，集尘盒的透明度会随之降低，但这不会影响其性能。

# 维护保养

吸力减弱时或每月1次左右

维护保养前，请先关闭电源开关，拔掉电源插头。

## 地面吸嘴

### 清理垃圾

清除  部的垃圾

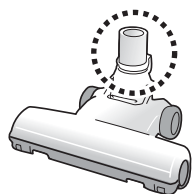

【旋转部(毛刷)除外】



旋转部(毛刷)

(底侧)



• 沿着沟槽用剪刀剪断缠绕的垃圾

### ■用水清洗旋转部(毛刷)时

①用钥匙头等物，将“”对准“”，再打开毛刷盖。

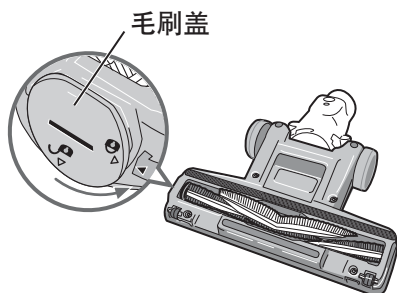

毛刷盖

②取出毛刷，用水清洗。  
• 水洗后，请充分干燥毛刷

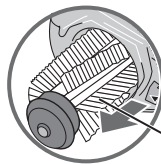

毛刷

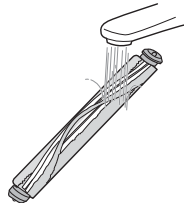

请求

●请勿使用吹风机等热风进行干燥。  
(以免产生故障)

### ●原样装回时(与拆卸时顺序相反)



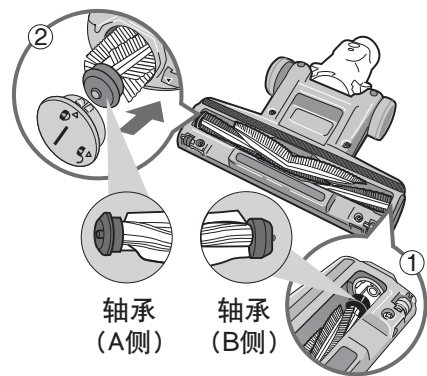

①如图所示从轴承(B侧)

②盖上毛刷盖



轴承  
(A侧)

轴承  
(B侧)

③将“”对准“”，再用钥匙头等物向右旋转，使“”对准“”

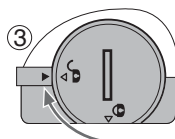

# 故障的判断

在委托修理前，请先确认下列项目。

## 发生这种情况时

## 检查之处和处理方法

电源·运转

不运转

●电源插头是否完全插入插座？

●为了防止马达过热，保护装置是否启动了？

→①关闭电源开关

②拔掉电源插头

③等待5~30分钟（冷却马达，解除保护装置）

④请检查保护装置启动的原因（请参看第4页）

·集尘盒内垃圾是否超过“垃圾清理”指示线，仍继续运转

→清除掉垃圾，对过滤网进行维护保养（请参看第8~11页）

·吸入口被堵塞

→清除掉堵塞物

·吸嘴、软管是否堵塞了垃圾

→清除掉垃圾

·旋转部（毛刷）缠绕了异物

→清除掉异物（请参看第12页）

运转中止

地面吸嘴的  
旋转部(毛刷)  
不旋转

●为了安全起见，地面吸嘴从地板浮起时，毛刷将停止运转。

●旋转部(毛刷)是否缠绕了垃圾、绳子等物，是否被堵塞了？（请参看第12页）

●打扫毛很长的物体、或不同种类的地毯，可能会发生旋转变慢或不旋转的情况。

吸力

从地面吸嘴  
开始吸力减弱

●垃圾是否装满了？

●集尘盒内、前过滤网是否堵塞了？

→请进行维护保养。（请参看第10页）

●三段式便利巧把手是否确实插入本体了？

→请确实插入直到发出“咔哒”声。

●吸嘴至集尘盒之间的吸气通路是否被垃圾堵塞了？

→请使用卫生筷清除掉堵塞的垃圾。（请参看第4页）

从缝隙吸嘴部  
开始吸力减弱

●缝隙吸嘴部内是否堵塞了垃圾？

→请清除掉堵塞的垃圾。

●地面吸嘴是否下垂了？

→请放好地面吸嘴。（请参看第7页）

●本体是否倾斜？

→请竖起本体。（请参看第7页）

困惑时

# 故障的判断

在委托修理前，请先确认下列项目。

## 发生这种情况时

## 检查之处和处理方法

异味

从本体中发出垃圾的异味

- 吸入气味很重的垃圾后一直未清理时，再运转时可能会产生垃圾的异味。  
→请清除掉垃圾，对集尘盒和过滤网进行维护保养。  
(请参考第8~11页)

电源线

电源线不能拉出

- 电源线是否缠绕了？  
→请勿强行拉拽，应按住收线按钮(请参看第3页)，同时反复进行“回卷”“拉出”操作。

电源线不能全部卷回

- 电源线是否只卷在一边了？  
→请拉出2~3m左右，再次回卷。

确认之后，  
异常仍存在时

- 切勿自行修理，请带上产品(本体、地面吸嘴)，并带上保修证前往就近的Panasonic认定服务店维修。  
※具体地址请咨询Panasonic客户咨询服务中心(联系电话请参看封底)

# 规格

## 规格

型 号	MC-UL492
电 源	220 V~50 Hz
额 定 功 率	750 W
尺 寸(长×宽×高)	(使用时) 250×260×995 (mm) (收纳时) 250×260×750 (mm)
净 重	4.0 kg (含地面吸嘴)
运 转 时 噪 音	78 dB
集 尘 容 量	0.3 L (至“垃圾清理”指示线为止) 0.6 L (最大容量)
电 源 线 长 度	4.5 m
附 属 品	• 地面吸嘴(负离子吸嘴)(1个) • 处处净吸嘴(1个) • 清洁用刷子(1个) • 备用过滤网(海绵过滤网)(1个)

※ 本吸尘器属于 II 类设备 

松下电化住宅设备机器（杭州）有限公司  
Panasonic Home Appliances (Hangzhou) Co., Ltd.  
浙江省杭州市杭州经济技术开发区松乔路2号  
邮编: 310018  
原产地: 中国

© Panasonic Home Appliances (Hangzhou) Co., Ltd. 2009

**Panasonic客户咨询服务中心:**  
**400-810-0781; 800-810-0781(固定电话)**  
Panasonic官方网站: <http://panasonic.cn>

V01Z9X00R  
S1209-1129  
发行: 2009年12月  
中国印刷