

GA-X79-UD7

使用手冊

Rev. 1001

12MC-X79UD7-1001R

Declaration of Conformity

Wb, Manufacturer/Importer
G.B.T. Technology Trading GmbH
Bültenkoppl 16, 22047 Hamburg, Germany

(description of the apparatus, system, installation to which it refers)

010710010

(ENX)3-UD7

(reference to the specification under which conformity is claimed)

in accordance with the EMC Directive 2004/108/E

EN 55011
Limits and methods of measurement of radio disturbance characteristics of high frequency equipment

EN 61000-3-2
Disturbances in supply systems caused by household appliances and similar electrical equipment "Voltage fluctuations"

EN 55013

EN 55024
Information Technology equipment/Immunity characteristics/Limits and methods of measurement

EN 55014-1

Limits and methods of measurement of radio disturbance characteristics of portable tools and similar electrical apparatus

EN 50082-1
Generic immunity standard Part 1: Residential, commercial and light industry

EN 50082-2
Generic immunity standard Part 2: Industrial environment

EN 55015

Limits and methods of measurement of radio disturbance characteristics of fluorescent lamps and luminaires

EN 55014-2
Immunity requirements for household appliances tools and similar apparatus

EN 55020

Immunity from radio interference of broadcast receivers and associated equipment

EN 50091-2
EMC requirements for uninterruptible power systems (UPS)

EN 55022

Limits and methods of measurement of radio disturbance characteristics of information technology equipment

DIN VDE 0855
 part 10
 part 15
Cabled distribution systems; Equipment for receiving and/or distribution from serial and television signals

CE marking



(CE conformity marking)

EN 60085

Safety requirements for mains operated electronic and related apparatus for household and similar general use

EN 60950
Safety for information technology equipment including electrical business equipment

EN 60335

Safety of household and similar electrical appliances

EN 50091-1
General and Safety requirements for uninterruptible power systems (UPS)

Manufacturer/Importer

Signature: Timmy Huang

(Stamp)

Date: Oct. 28, 2011

Name: Timmy Huang

DECLARATION OF CONFORMITY

Per FCC Part 2 Section 2.1077(a)



Responsible Party Name: G.B.T. INC. (U.S.A.)

Address: 17358 Railroad Street

City of Industry, CA 91748

Phone/Fax No: (626) 854-9338/ (626) 854-9326

hereby declares that the product

Product Name: **Motherboard**

Model Number: GA-X79-UD7

Conforms to the following specifications:

FCC Part 15, Subpart B, Section 15.107(a) and Section 15.109

(a), Class B Digital Device

Supplementary Information:

This device complies with part 15 of the FCC Rules. Operation is subject to the following two conditions: (1) This device may not cause harmful and (2) this device must accept any interference received, including that may cause undesired operation.

Representative Person's Name: ERIC LU

Signature: Eric Lu

Date: Oct. 28, 2011

版權

© 2011年，技嘉科技股份有限公司，版權所有。

本使用手冊所提及之商標與名稱，均屬其合法註冊之公司所有。

責任聲明

本使用手冊受著作權保護，所撰寫之內容均為技嘉所擁有。

本使用手冊所提及之產品規格或相關資訊，技嘉保留修改之權利。

本使用手冊所提及之產品規格或相關資訊有任何修改或變更時，恕不另行通知。

未事先經由技嘉書面允許，不得以任何形式複製、修改、轉載、傳送或出版本使用手冊內容。

產品使用手冊類別簡介

為了協助您使用技嘉主機板，我們設計了以下類別的使用手冊：

- 如果您要快速安裝，可以參考包裝內所附之【硬體安裝指南】。
- 如果您要瞭解產品詳細規格資料，請仔細閱讀【使用手冊】。

產品相關資訊，請至網站查詢：<http://www.gigabyte.tw/>

產品版本辨識

您可以在主機板上找到標示著此主機板的版本「REV: X.X」。其中X.X為數字，例如標示「REV: 1.0」，意即此主機板的版本為1.0。當您要更新主機板的BIOS、驅動程式或參考其他技術資料時，請注意產品版本的標示。

範例：

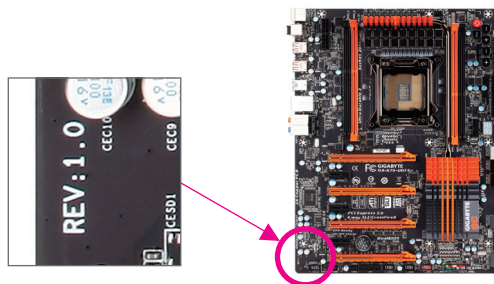

目錄

清點配件	6
選購配件	6
GA-X79-UD7主機板配置圖	7
GA-X79-UD7主機板功能方塊圖	8
第一章 硬體安裝	9
1-1 安裝前的注意須知	9
1-2 產品規格	10
1-3 安裝中央處理器及散熱風扇	13
1-3-1 安裝中央處理器(CPU).....	13
1-3-2 安裝散熱風扇	15
1-4 安裝記憶體模組	16
1-4-1 4通道記憶體技術	16
1-4-2 安裝記憶體模組.....	17
1-5 安裝介面卡	18
1-6 建構AMD CrossFireX™/NVIDIA SLI系統	19
1-7 後方裝置插座介紹	20
1-8 內建按鈕	22
1-9 插座及跳線介紹	24
第二章 BIOS 組態設定	35
2-1 開機畫面	36
2-2 BIOS設定程式主畫面	37
2-3 M.I.T. (頻率/電壓控制)	39
2-4 System (系統).....	52
2-5 BIOS Features (BIOS功能設定).....	53
2-6 Peripherals (整合週邊設定).....	55
2-7 Power Management (省電功能設定).....	58
2-8 Save & Exit Setup (儲存設定值並結束設定程式).....	60

第三章	驅動程式安裝	61
3-1	晶片組驅動程式	61
3-2	軟體應用程式	62
3-3	技術支援(說明)	62
3-4	與技嘉聯繫	63
3-5	系統資訊	63
3-6	Download Center	64
3-7	新工具程式	64
第四章	獨特功能介紹	65
4-1	Xpress Recovery2介紹	65
4-2	BIOS更新方法介紹	68
4-2-1	如何使用Q-Flash更新BIOS	68
4-2-2	如何使用@BIOS更新BIOS	71
4-3	EasyTune 6介紹	72
4-4	Q-Share介紹	73
4-5	Smart 6™介紹	74
4-6	eXtreme Hard Drive (X.H.D)介紹	78
4-7	Cloud OC介紹	79
4-8	TouchBIOS介紹	80
第五章	附錄	81
5-1	如何建構Serial ATA硬碟	81
5-1-1	設定Intel X79 SATA控制器模式	81
5-1-2	設定Marvell 88SE9172 SATA控制器模式	87
5-1-3	安裝SATA RAID/AHCI驅動程式及作業系統	93
5-2	音效輸入/輸出設定介紹	100
5-2-1	2 / 4 / 5.1 / 7.1聲道介紹	100
5-2-2	S/PDIF輸出設定	102
5-2-3	啟動Dolby Home Theater功能	103
5-2-4	麥克風錄音設定	104
5-2-5	錄音機使用介紹	106
5-3	疑難排解	107
5-3-1	問題集	107
5-3-2	故障排除	108
5-4	除錯燈號代碼說明	110
5-5	管理聲明	114

清點配件

- GA-X79-UD7主機板-1片
- 驅動程式光碟片-1片
- 使用手冊-1本
- 硬體安裝指南-1本
- SATA 排線-4條
- 後方I/O裝置鐵片-1個
- 2-Way SLI 連結器-1個
- 3-Way SLI 連結器-1個
- 4-Way SLI 連結器-1個
- 2-Way CrossFireX 連結器-1個
- 電壓量測轉接線-7條
- 3.5吋前置擴充面板(內含2個USB 3.0/2.0 連接埠)-1組
- GC-WIFI - 1組

上述附帶配件僅供參考，實際配件請以實物為準，技嘉科技保留修改之權利。

選購配件

- 2埠USB 2.0擴充擋板(料號：12CR1-1UB030-5*R)
- 2埠SATA電源排線(料號：12CF1-2SERPW-0*R)

GA-X79-UD7主機板配置圖

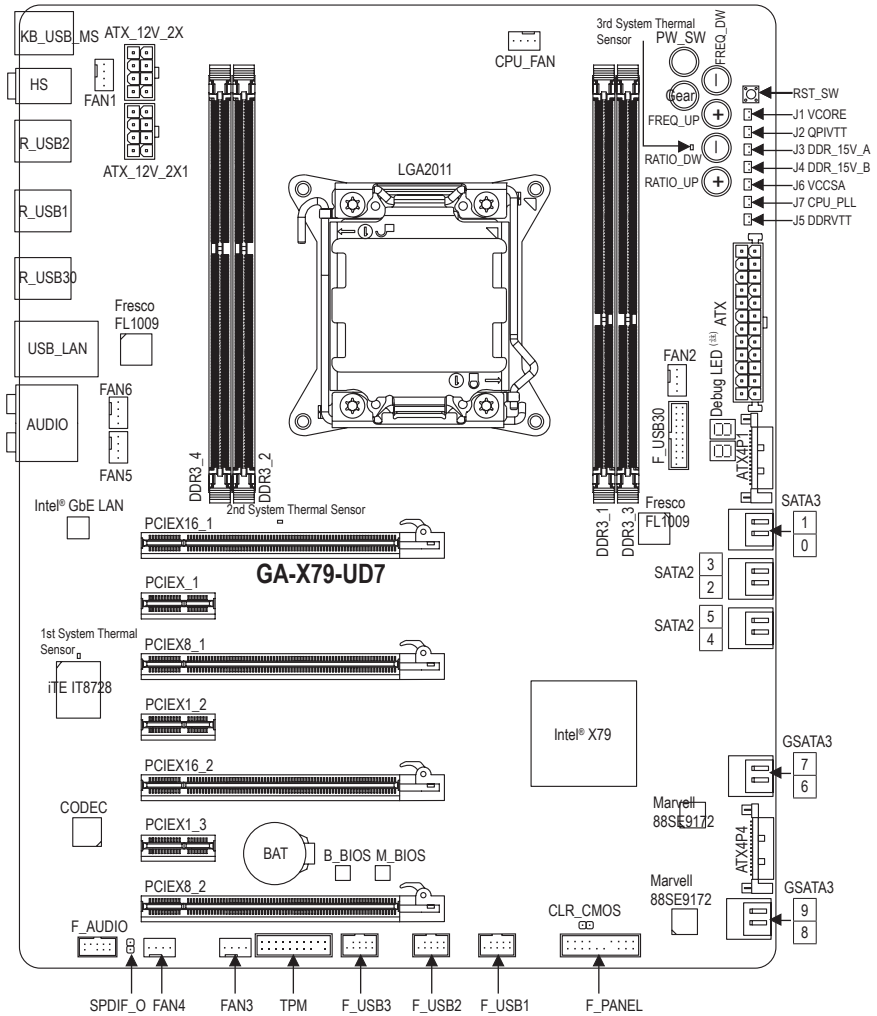

(註) 請至第五章參考除錯燈代碼說明。

GA-X79-UD7主機板功能方塊圖

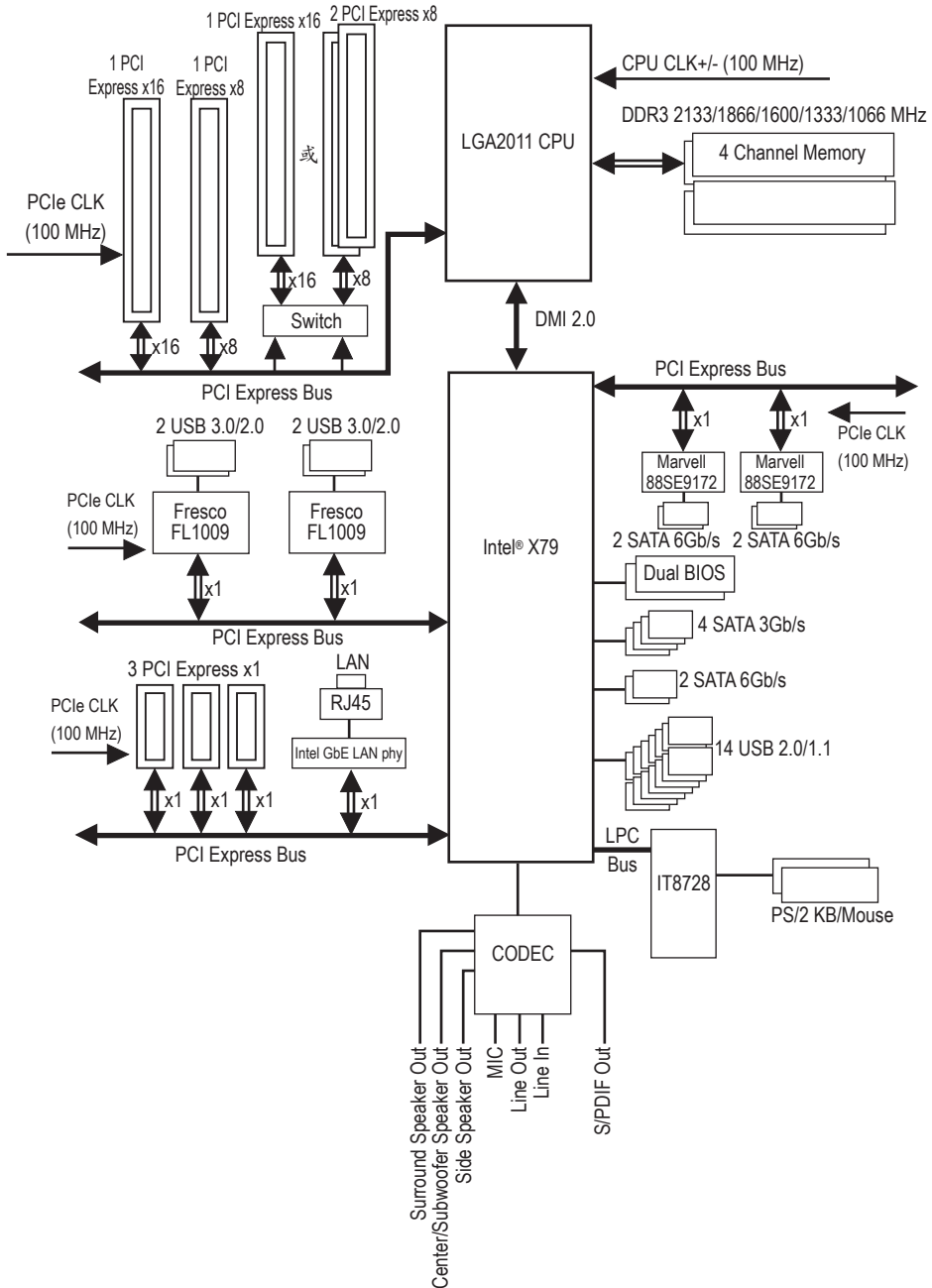









第一章 硬體安裝

1-1 安裝前的注意須知

主機板是由許多精密的積體電路及其他元件所構成，這些積體電路很容易因靜電影響而損壞。所以在安裝前請先詳閱此使用手冊並做好下列準備：

- 安裝前請確認所使用的機殼尺寸與主機板相符。
- 安裝前請勿任意撕毀主機板上的序號及代理商保固貼紙等，否則會影響到產品保固期限的認定標準。
- 要安裝或移除主機板以及其他硬體設備之前請務必先關閉電源，並且將電源線自插座中拔除。
- 安裝其他硬體設備至主機板內的插座時，請確認接頭和插座已緊密結合。
- 拿取主機板時請儘量不要觸碰金屬接線部份以避免線路發生短路。
- 拿取主機板、中央處理器(CPU)或記憶體模組時，最好戴上防靜電手環。若無防靜電手環，請確保雙手乾燥，並先碰觸金屬物以消除靜電。
- 主機板在未安裝之前，請先置放在防靜電墊或防靜電袋內。
- 當您要拔除主機板電源插座上的插頭時，請確認電源供應器是關閉的。
- 在開啟電源前請確定電源供應器的電壓值是設定在所在區域的電壓標準值。
- 在開啟電源前請確定所有硬體設備的排線及電源線都已正確地連接。
- 請勿讓螺絲接觸到主機板上的線路或零件，避免造成主機板損壞或故障。
- 請確定沒有遺留螺絲或金屬製品在主機板上或電腦機殼內。
- 請勿將電腦主機放置在不平穩處。
- 請勿將電腦主機放置在溫度過高的環境中。
- 在安裝時若開啟電源可能會造成主機板、其他設備或您自己本身的傷害。
- 如果您對執行安裝不熟悉，或使用本產品發生任何技術性問題時，請洽詢專業的技術人員。

1-2 產品規格

 中央處理器 (CPU)	<ul style="list-style-type: none">◆ 支援LGA2011插槽處理器： Intel® Core™ i7處理器 (請至技嘉網站查詢有關支援的處理器列表)◆ L3快取記憶體取決於CPU
 晶片組	<ul style="list-style-type: none">◆ Intel® X79高速晶片組
 記憶體	<ul style="list-style-type: none">◆ 4個1.5V DDR3 DIMM插槽，最高支援到32 GB<ul style="list-style-type: none">* 由於Windows 32-bit作業系統的限制，若安裝超過4 GB的實體記憶體時，實際上顯示之記憶體容量將少於4 GB。◆ 支援4通道記憶體技術◆ 支援DDR3 2133/1866/1600/1333/1066 MHz◆ 支援non-ECC記憶體◆ 支援Extreme Memory Profile (XMP)記憶體 (請至技嘉網站查詢有關支援的記憶體模組速度及列表)
 音效	<ul style="list-style-type: none">◆ 內建Realtek ALC898晶片◆ 支援High Definition Audio◆ 支援2/4/5.1/7.1聲道◆ 支援Dolby® Home Theater杜比環繞音效技術◆ 支援S/PDIF輸出
 網路	<ul style="list-style-type: none">◆ 內建1個Intel GbE LAN晶片(10/100/1000 Mbit)
 擴充槽	<ul style="list-style-type: none">◆ 2個PCI Express x16插槽，支援x16運作規格(PCIEX16_1/PCIEX16_2)<ul style="list-style-type: none">* 為發揮顯示卡最大效能，安裝一張顯示卡時務必安裝至PCIEX16插槽。◆ 2個PCI Express x16插槽，支援x8運作規格(PCIEX8_1/PCIEX8_2)<ul style="list-style-type: none">* 由於PCIEX16_2插槽與PCIEX8_2插槽共享頻寬，所以當PCIEX8_2插槽安裝擴充卡時，PCIEX16_2插槽最高以x8頻寬運作。(所有PCI Express x16插槽皆支援PCI Express 3.0)◆ 3個PCI Express x1插槽 (所有PCI Express x1插槽皆支援PCI Express 2.0)
 多重顯示技術	<ul style="list-style-type: none">◆ 支援4-Way/3-Way/2-Way AMD CrossFireX™/NVIDIA SLI技術<ul style="list-style-type: none">* 當啟動4-Way/3-Way AMD CrossFireX™/NVIDIA SLI時，PCIEX16插槽最高以x8頻寬運作。
 儲存裝置介面	<ul style="list-style-type: none">◆ 內建於晶片組：<ul style="list-style-type: none">- 2個SATA 6Gb/s插座(SATA3 0/1)，可連接2個SATA 6Gb/s裝置- 4個SATA 3Gb/s插座(SATA2 2/3/4/5)，可連接4個SATA 3Gb/s裝置- 支援RAID 0、RAID 1、RAID 5及RAID 10功能<ul style="list-style-type: none">* SATA 6Gb/s插座與SATA 3Gb/s插座混用建構RAID功能時，效能將依連接的裝置而定。◆ 內建2個Marvell 88SE9172晶片：<ul style="list-style-type: none">- 4個SATA 6Gb/s插座(GSATA3 6/7/8/9)，可連接4個SATA 6Gb/s裝置- 支援RAID 0及RAID 1功能



USB

- ◆ 內建於晶片組：
 - 最多支援14個USB 2.0/1.1連接埠(8個在後方面板，6個需經由排線從主機板內USB插座接出)
- ◆ 內建2個Fresco FL1009晶片：
 - 最多支援4個USB 3.0/2.0連接埠(2個在後方面板，2個需經由排線從主機板內USB插座接出)









內接插座

- ◆ 1個24-pin ATX主電源插座
- ◆ 2個8-pin ATX 12V電源插座
- ◆ 2個PCIe電源插座
- ◆ 6個SATA 6Gb/s插座
- ◆ 4個SATA 3Gb/s插座
- ◆ 1個CPU風扇插座
- ◆ 6個系統風扇插座
- ◆ 1個前端控制面板插座
- ◆ 1個前端音源插座
- ◆ 1個S/PDIF輸出插座
- ◆ 3個USB 2.0/1.1插座
- ◆ 1個USB 3.0/2.0插座
- ◆ 1個清除CMOS資料針腳
- ◆ 1個電源按鈕
- ◆ 1個系統重置按鈕
- ◆ 1組電壓量測模組
- ◆ 1個Gear按鈕
- ◆ 1個CPU BCLK降頻按鈕
- ◆ 1個CPU BCLK升頻按鈕
- ◆ 1個CPU倍頻降頻按鈕
- ◆ 1個CPU倍頻升頻按鈕
- ◆ 1個安全加密模組(TPM)插座



後方面板裝置 連接插座

- ◆ 1個PS/2鍵盤/滑鼠插座
- ◆ 1個CPU超頻按鈕
- ◆ 1個BIOS切換鈕
- ◆ 1個清除CMOS資料按鈕
- ◆ 8個USB 2.0/1.1連接埠
- ◆ 2個USB 3.0/2.0連接埠
- ◆ 1個RJ-45埠
- ◆ 1個S/PDIF光纖輸出插座
- ◆ 5個音源接頭(中央及重低音輸出、後喇叭輸出、側喇叭輸出、音源輸入、麥克風、音源輸出)

 I/O控制器	<ul style="list-style-type: none"> ◆ 內建iTE IT8728晶片
 硬體監控	<ul style="list-style-type: none"> ◆ 系統電壓偵測 ◆ CPU/系統溫度偵測 ◆ CPU/系統風扇轉速偵測 ◆ CPU過溫警告 ◆ CPU/系統風扇故障警告 ◆ CPU/系統智慧風扇控制 <ul style="list-style-type: none"> * 是否支援CPU/系統智慧風扇控制功能會依不同的CPU/系統散熱風扇而定。
 BIOS	<ul style="list-style-type: none"> ◆ 2個64 Mbit flash ◆ 使用經授權AMI EFI BIOS ◆ 支援DualBIOS™ ◆ PnP 1.0a、DMI 2.0、SM BIOS 2.6、ACPI 2.0a
 附加工具程式	<ul style="list-style-type: none"> ◆ 支援@BIOS ◆ 支援Q-Flash ◆ 支援Xpress BIOS Rescue ◆ 支援Download Center ◆ 支援Xpress Install ◆ 支援Xpress Recovery2 ◆ 支援EasyTune <ul style="list-style-type: none"> * EasyTune可使用的功能會因不同主機板而有所差異。 ◆ 支援Smart 6™ ◆ 支援eXtreme Hard Drive (X.H.D) ◆ 支援ON/OFF Charge ◆ 支援Cloud OC ◆ 支援3TB+ Unlock ◆ 支援TouchBIOS ◆ 支援Q-Share
 附贈軟體	<ul style="list-style-type: none"> ◆ Norton Internet Security (OEM版本)
 作業系統	<ul style="list-style-type: none"> ◆ 支援Microsoft® Windows 7/Vista/XP
 規格	<ul style="list-style-type: none"> ◆ XL-ATX規格；32.4公分x 25.3公分 (請至技嘉網站查詢有關支援的機殼列表)

* 產品規格或相關資訊技嘉保留修改之權利，有任何修改或變更時，恕不另行通知。

1-3 安裝中央處理器及散熱風扇



在開始安裝中央處理器(CPU)前，請注意以下的訊息：

- 請確認所使用的CPU是在此主機板的支援範圍。
(請至技嘉網站查詢有關支援的CPU列表)
- 安裝CPU之前，請務必將電源關閉，以免造成毀損。
- 請確認CPU的第一腳位置，若方向錯誤，CPU會無法放入CPU插槽內(或是確認CPU兩側的凹角位置及CPU插槽上的凸角位置)。
- 請在CPU表面塗抹散熱膏。
- 在CPU散熱風扇未安裝完成前，切勿啟動電腦，否則過熱會導致CPU的毀損。
- 請依據您的CPU規格來設定頻率，我們不建議您將系統速度設定超過硬體之標準範圍，因為這些設定對於週邊設備而言並非標準規格。如果您要將系統速度設定超出標準規格，請評估您的硬體規格，例如：CPU、顯示卡、記憶體、硬碟等來設定。

1-3-1 安裝中央處理器(CPU)

A. 請先確認主機板上的CPU插槽凸角位置及CPU的凹角位置。

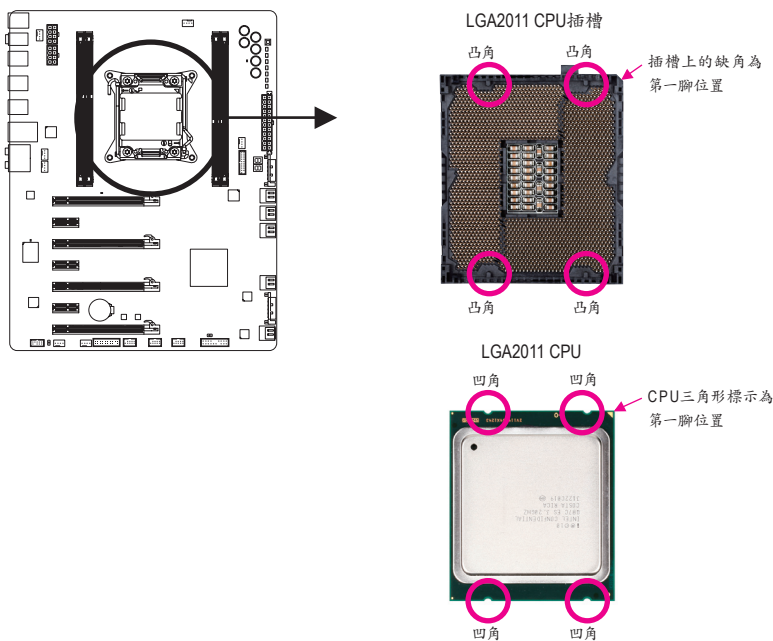

B. 請依下列步驟將CPU正確地安裝於主機板的CPU插槽內。



- 安裝CPU前，請再次確認電源是關閉的，以避免造成CPU的損壞。
- 為保護CPU插槽的接觸點，只有在將CPU置入至插槽後才能移除保護蓋。請妥善保管此保護蓋，沒有安裝CPU時，請將保護蓋放回CPU插槽的金屬上蓋。

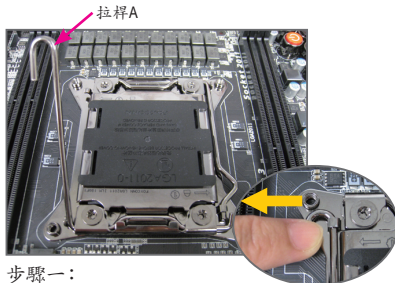

步驟一：

按壓最靠近金屬上蓋開鎖符號“☐”的插槽拉桿(以下稱拉桿A)的扳手並小心地將它向外側推開，即可鬆開此拉桿。

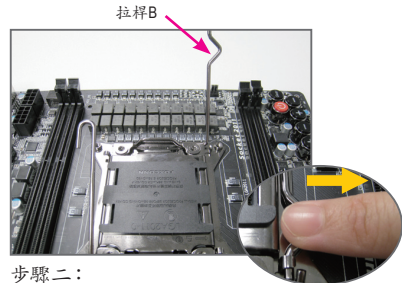

步驟二：

按壓最靠近金屬上蓋閉鎖符號“☐”的插槽拉桿(以下稱拉桿B)的扳手並小心地將它向外側推開。接著再將此拉桿向上拉起。



步驟三：

輕壓拉桿A，金屬上蓋會隨之翻起，接著將金屬上蓋打開。注意！金屬上蓋打開後，請勿觸摸CPU插槽的接觸點。



步驟四：

以拇指及食指拿取CPU，將CPU的第一腳位置(三角形標示)對齊CPU插槽上的第一腳缺角處(或是將CPU上的凹角對齊插槽上的凸角)以垂直向下方式輕輕放入。



步驟五：

確定CPU安裝正確後，小心將金屬上蓋蓋回，先將拉桿B向下壓回扣住。金屬上蓋上的保護蓋會在扣回拉桿時自動脫落，請妥善保管此保護蓋，沒有安裝CPU時，請將保護蓋放回金屬上蓋。



步驟六：

接著將拉桿A向下壓回扣住即可完成安裝。

1-3-2 安裝散熱風扇

請參考下列步驟將CPU散熱風扇安裝於CPU上。(實際散熱風扇安裝步驟請依您所使用的散熱風扇為準。請參考您所安裝的散熱風扇所附的使用手冊。)



步驟一：
在已安裝完成的CPU上均勻塗抹一層適量的散熱膏。

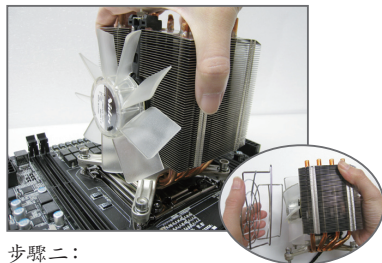

步驟二：
將散熱風扇的四個螺絲對準主機板CPU ILM上的四個螺絲孔。(若您的散熱風扇附有保護框，可先移除，待鎖完螺絲再裝回，以免在鎖螺絲時擋住螺絲孔。)

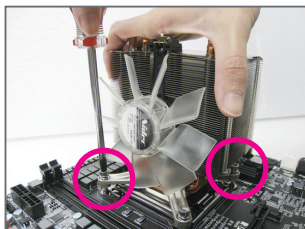

步驟三：
一手扶住風扇，另一手使用螺絲起子以對角方式鎖好螺絲。先鎖斜對角的兩顆螺絲，接下來再鎖另一斜對角的兩顆螺絲，開始鎖螺絲時請不要馬上鎖到底，先稍微鎖住第一顆，接著再鎖另外一顆，待四顆螺絲都稍微鎖上後，再一一鎖緊。

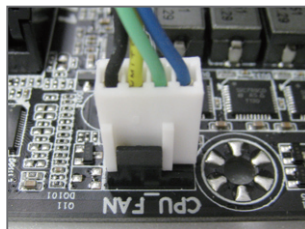

步驟四：
最後將散熱風扇的電源線插入主機板上的CPU散熱風扇電源插座(CPU_FAN)，即完成安裝。



若要将散熱風扇自CPU上移除時請小心操作，因為散熱風扇與CPU間的散熱膏或散熱膠帶可能會黏住CPU，若移除時不當操作可能因此損壞CPU。

1-4 安裝記憶體模組



在開始安裝記憶體模組前，請注意以下的訊息：

- 請確認所使用的記憶體模組規格是在此主機板的支援範圍，建議您使用相同容量、廠牌、速度、顆粒的記憶體模組。
(請至技嘉網站查詢有關支援的記憶體模組速度及列表)
- 在安裝記憶體模組之前，請務必將電源關閉，以免造成毀損。
- 記憶體模組有防呆設計，若插入的方向錯誤，記憶體模組就無法安裝，此時請立刻更改插入方向。

1-4-1 4通道記憶體技術

此主機板配置4個DDR3記憶體模組插槽並支援4通道記憶體技術(4 Channel Technology)。安裝記憶體模組後，BIOS會自動偵測記憶體的規格及其容量。4個DDR3記憶體模組插槽分為4組通道(Channel)：

- ▶▶ Channel A: DDR3_4 (插槽4)
- ▶▶ Channel B: DDR3_2 (插槽2)
- ▶▶ Channel C: DDR3_1 (插槽1)
- ▶▶ Channel D: DDR3_3 (插槽3)

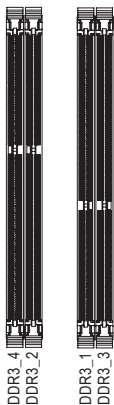
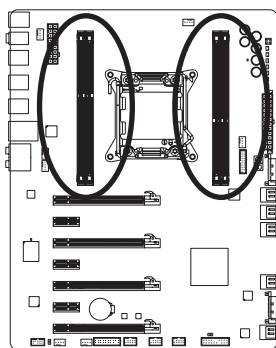

- 啟用雙通道技術：
將2支記憶體模組安裝於4組通道其中任2組即可啟動雙通道技術。
- 啟用3通道技術：
將3支記憶體模組安裝於4組通道其中任3組即可啟動3通道技術。
- 啟用4通道技術：
將4支記憶體模組安裝於4組通道即可啟動4通道技術。

為發揮最大效能，如果要安裝1支DDR3記憶體模組時，建議安裝至DDR3_1插槽。如果要安裝2支DDR3記憶體模組時，建議安裝至DDR3_1及DDR3_2插槽。

1-4-2 安裝記憶體模組

 安裝記憶體模組前，請再次確認電源是關閉的，以避免造成記憶體的損壞。DDR3與DDR2並不相容亦不相容於DDR，安裝前請確認是否為DDR3記憶體模組。

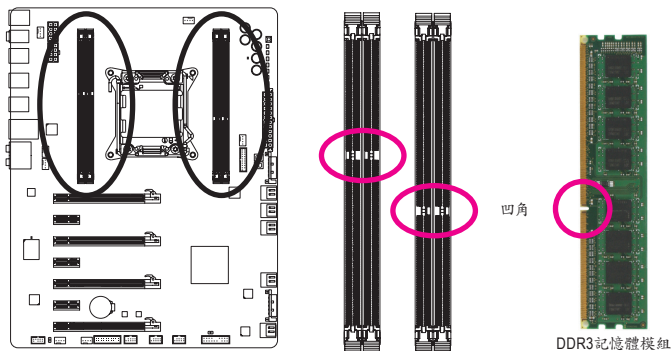

DDR3記憶體模組上有一個凹角，只能以一個方向安裝至記憶體模組插槽內。請依下列步驟將記憶體模組正確地安裝於主機板的記憶體插槽內。

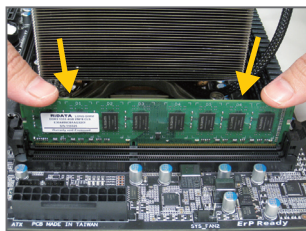

步驟一：
確定好記憶體模組的方向後，扳開記憶體模組插槽兩側的卡榫，將記憶體模組放入插槽，雙手按在記憶體模組上邊兩側，以垂直向下平均施力的方式，將記憶體模組向下壓入插槽。

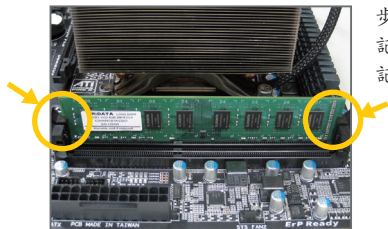

步驟二：
記憶體若確實地壓入插槽內，兩旁的卡榫便會自動向內卡住記憶體模組，並予以固定。

1-5 安裝介面卡



在開始安裝介面卡前，請注意以下的訊息：

- 請確認所使用的介面卡規格是在此主機板的支援範圍，並請詳細閱讀介面卡的使用手冊。
- 在安裝介面卡之前，請務必將電源關閉，以免造成毀損。

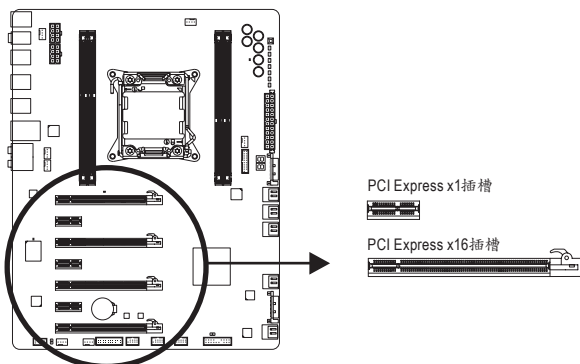

請依下列步驟將介面卡正確地安裝於主機板的介面卡插槽內：

1. 先找到正確規格的介面卡插槽，再移除電腦機殼背面、插槽旁的金屬擋板。
2. 將介面卡對齊插槽，垂直地向下壓入插槽內。
3. 請確定介面卡之金手指已完全插入插槽內。
4. 將介面卡的金屬擋板以螺絲固定於機殼內。
5. 安裝完所有的介面卡後，再將電腦機殼蓋上。
6. 開啟電源，若有必要請至BIOS中設定各介面卡相關的設定。
7. 在作業系統中安裝介面卡所附的驅動程式。

範例：安裝/移除PCI Express顯示卡



- 安裝顯示卡：
以雙手按在顯示卡上邊兩側，垂直向下地將顯示卡插入PCI Express插槽中。請確認顯示卡與PCI Express插槽完全密合且不會左右搖晃。



- 移除顯示卡：
將PCI Express插槽尾端的卡榫向內壓，即可移除顯示卡。

1-6 建構AMD CrossFire™/NVIDIA SLI系統

A. 系統需求

- 2-Way CrossFireX/SLI技術目前支援作業系統Windows 7、Windows Vista、Windows XP
- 3-Way/4-Way CrossFireX/SLI技術目前僅支援作業系統Windows 7及Windows Vista
- 具備兩/三/四個PCI Express x16插槽且支援CrossFireX/SLI功能的主機板以及其驅動程式
- 具備相同品牌、相同型號且支援CrossFireX/SLI功能的顯示卡以及其驅動程式
(目前支援3-Way/4-Way CrossFireX技術的繪圖處理晶片：ATI Radeon HD 3800、HD 4800、HD 5800系列及AMD Radeon HD 6800及HD 6900系列；目前支援3-Way/4-Way SLI技術的繪圖處理晶片：NVIDIA 8800 GTX、8800 Ultra、9800 GTX、GTX 260、GTX 280、GTX 470、GTX 480、GTX 570、GTX 580及GTX 590系列)
- CrossFireX^(註一)/SLI連結器
- 電力足夠的電源供應器^(註二)(所需瓦特數，請參考顯示卡使用手冊)

B. 連接顯示卡

步驟一：

參考「1-5安裝介面卡」章節的步驟將顯示卡分別安裝至主機板上的PCI Express x16插槽。(若要建構2-Way系統，建議將顯示卡安裝在PCIEX16_1及PCIEX16_2插槽。)

步驟二：

將CrossFireX^(註一)/SLI連結器兩端的插槽分別插入顯示卡上緣的金手指部份。

步驟三：

將顯示器的接頭接至安裝於PCIEX16_1插槽上的顯示卡。

C. 設定顯示卡驅動程式

C-1. 啟動CrossFireX設定

在作業系統中安裝完顯示卡的驅動程式後，進入「Catalyst Control Center」。瀏覽至「效能\AMD CrossFire™組態」畫面，確認「啟用CrossFireX」已被選取。再選擇您欲使用的的GPU組合。(可選擇的GPU組合依您所安裝的顯示卡數量而定。)

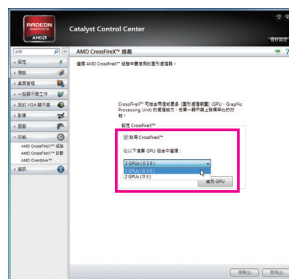

C-2. 啟動SLI設定

在作業系統中安裝完顯示卡的驅動程式後，進入「NVIDIA控制面板」畫面。請瀏覽至「設定SLI和PhysX組態」畫面，並確認已啟用「最大化3D效能」。



(註一) 是否需要此連結器，依顯示卡而定。

(註二) 當您同時安裝兩張(含)以上的顯示卡時，建議將電源供應器上的SATA電源接頭連接至ATX4P1/ATX4P4插座，以確保系統穩定度。當您要建構4-Way CrossFireX/SLI系統時，請務必至少接一組。



啟動CrossFireX/SLI技術的步驟及驅動程式畫面，可能會因不同顯示卡而異，詳細資訊請參考顯示卡使用手冊的說明。

1-7 後方裝置插座介紹

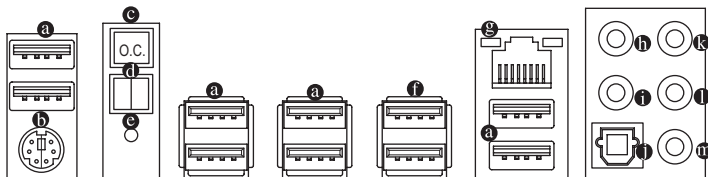

Ⓐ USB 2.0/1.1連接埠

此連接埠支援USB 2.0/1.1規格，您可以連接USB裝置至此連接埠。例如：USB鍵盤/滑鼠、USB印表機、USB隨身碟…等。

Ⓑ PS/2 鍵盤/滑鼠插座

連接PS/2鍵盤或滑鼠至此插座。

Ⓒ CPU超頻按鈕

按下此按鈕可以針對CPU做超頻動作。若要回復預設值，請再按一次此按鈕即可。

Ⓓ BIOS切換鈕

BIOS切換鈕讓您可以輕易的選擇是否由不同的BIOS開機或是針對不同的BIOS超頻，如此可以降低超頻時，毀損BIOS的風險。您可以按下此按鈕切換由哪顆BIOS開機。綠色指示燈亮顯示目前正由主BIOS控制，藍色指示燈亮顯示目前正由備份BIOS控制。

Ⓔ 清除CMOS資料按鈕

利用清除CMOS資料按鈕可以在必要時將主機板的CMOS資料(例如：日期及BIOS設定)清除，回到出廠設定值。

Ⓕ USB 3.0/2.0連接埠

此連接埠支援USB 3.0規格，並可相容於USB 2.0/1.1規格。您可以連接USB裝置至此連接埠。例如：USB鍵盤/滑鼠、USB印表機、USB隨身碟…等。

Ⓖ 網路插座(RJ-45)

此網路插座是超高速乙太網路(Gigabit Ethernet)，提供連線至網際網路，傳輸速率最高每秒可達1 GB (1 Gbps)。網路插座指示燈說明如下：

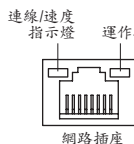

連線/速度指示燈：

燈號狀態	說明
亮橘色燈	傳輸速率1 Gbps
亮綠色燈	傳輸速率100 Mbps
燈滅	傳輸速率10 Mbps

運作指示燈：

燈號狀態	說明
閃爍	傳輸資料中
燈滅	無傳輸資料



- 要移除連接於各插座上的連接線時，請先移除設備端的接頭，再移除連接至主機板端的接頭。
- 移除連接線時，請直接拔出，切勿左右搖晃接頭，以免造成接頭內的線路短路。

⑥ **中央及重低音輸出(橘色)**

此插孔在5.1/7.1聲道音效輸出模式中，可提供中央及重低音聲道輸出。

⑦ **後喇叭輸出(黑色)**

此插孔在7.1聲道音效輸出模式中，可提供後置環繞聲道輸出

⑧ **S/PDIF光纖輸出插座**

此插座提供數位音效輸出至具有光纖傳輸功能的音效系統，使用此功能時須確認您的音效系統具有光纖數位輸入插座。

⑨ **音源輸入(藍色)**

此插孔預設值為音源輸入孔。外接光碟機、隨身聽及其他音源輸入裝置可以接至此插孔。

⑩ **音源輸出(綠色)**

此插孔預設值為音源輸出孔。在使用耳機或2聲道音效輸出時，可以接至此插孔來輸出聲音。在4/5.1/7.1聲道音效輸出模式中，可提供前置主聲道音效輸出。

⑪ **麥克風(粉紅色)**

此插孔為麥克風連接孔。麥克風必須接至此插孔。



音效插孔除了可支援預設值所指定的裝置外，也可以透過軟體來改變插孔定義，支援不同的音效裝置類型，若要連接側喇叭，需經由音效軟體將其它音效孔設為側喇叭功能。唯獨麥克風仍必須連接至預設的麥克風插孔才有作用。詳細的軟體設定請參考第五章-「2/4/5.1/7.1聲道介紹」的說明。

1-8 內建按鈕

超頻按鈕

超頻按鈕讓您在BIOS、DOS或Windows模式皆能隨時並且即時的針對CPU做超頻，可調整包含CPU倍頻及基本頻率等項目，甚至可以切換調整基本頻率的級距。

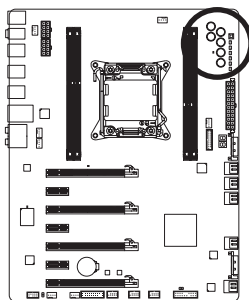

Gear按鈕：

將CPU基頻調整級距設定為一階0.1 MHz。

CPU BCLK降頻按鈕 (FREQ_DW)：

降低CPU基頻。

CPU BCLK升頻按鈕 (FREQ_UP)：

增加CPU基頻。

CPU倍頻降頻按鈕 (RATIO_DW)：

降低CPU倍頻。

CPU倍頻升頻按鈕 (RATIO_UP)：

增加CPU倍頻。



使用超頻按鈕前，務必先至BIOS設定程式執行「Load Optimized Defaults」，載入BIOS出廠預設值。

快速按鈕

電源按鈕及系統重置按鈕可方便使用者在裸機狀態並且欲更換系統配備或做系統測試時，快速地開關電腦或是重新開機。

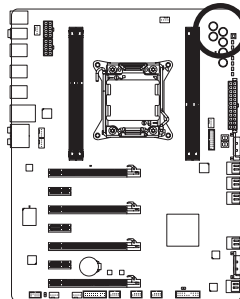

PW_SW：電源按鈕

RST_SW：系統重置按鈕

電壓量測模組

您可使用萬用電表經由此模組測量主機板上包括Vcore、QPI VTT、DDR、VCCSA、CPU PLL及DDR VTT等電壓。請參考以下2種方法測量電壓：

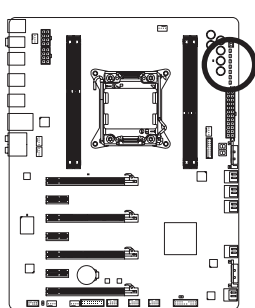

- VCORE
Pin 1
- QPIVTT
Pin 1
- DDR_15V_A
Pin 1
- DDR_15V_B
Pin 1
- VCCSA
Pin 1
- CPU_PLL
Pin 1
- DDRVTT
Pin 1

接腳	定義
1	+12V
2	接地腳

方法一、使用配件的電壓量測轉接線：

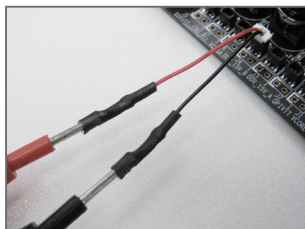

步驟：

將所附的電壓量測轉接線依圖示分別連接至欲測量的電壓量測插座及萬用電表的探針，請注意接頭中紅色線是正極，一定要接到接腳1 (+12V)。

方法二、直接使用萬用電表：

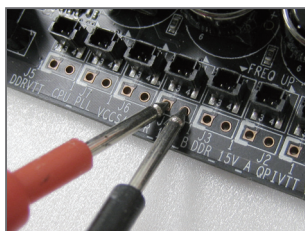

步驟：

將萬用電表的紅色探針接至欲量測電壓腳位的接腳1 (+12V)，黑色探針接至接地腳。

1-9 插座及跳線介紹

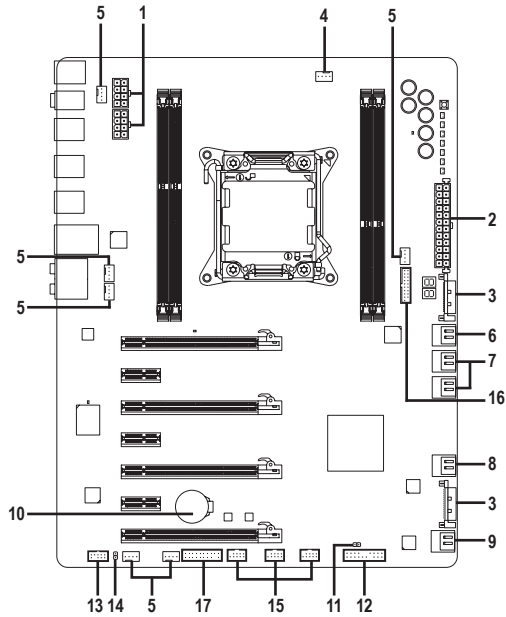

1)	ATX_12V_2X/ATX_12V_2X1	10)	BAT
2)	ATX	11)	CLR_CMOS
3)	ATX4P1/ATX4P4	12)	F_PANEL
4)	CPU_FAN	13)	F_AUDIO
5)	FAN1/2/3/4/5/6	14)	SPDIF_O
6)	SATA3 0/1	15)	F_USB1/F_USB2/F_USB3
7)	SATA3 2/3/4/5	16)	F_USB30
8)	GSATA3 6/7	17)	TPM
9)	GSATA3 8/9		



連接各種外接硬體設備時，請注意以下的訊息：

- 請先確認所使用的硬體設備規格與欲連接的插座符合。
- 在安裝各種設備之前，請務必將設備及電腦的電源關閉，並且將電源線自插座中拔除，以免造成設備的毀損。
- 安裝好設備欲開啟電源前，請再次確認設備的接頭與插座已緊密結合。

1/2) ATX 12V_2X/ATX 12V_2X1/ATX (2x4-pin 12V電源插座及2x12-pin主電源插座)

透過電源插座可使電源供應器提供足夠且穩定的電源給主機板上的所有元件。在插入電源插座前，請先確定電源供應器的電源是關閉的，且所有裝置皆已正確安裝。電源插座有防呆設計，確認正確的方向後插入即可。

12V電源插座主要是提供CPU電源，若沒有接上12V電源插座，系統將不會啟動。



為因應擴充需求，建議您使用輸出功率大的電源供應器(500瓦或以上)，以供應足夠的電力需求。若使用電力不足的電源供應器，可能會導致系統不穩或無法開機。

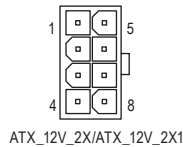
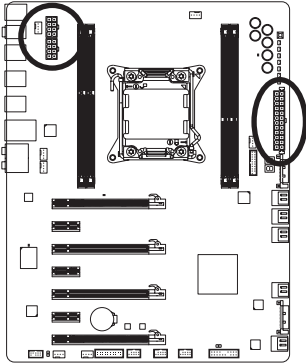

ATX_12V_2X/ATX_12V_2X1

ATX_12V_2X/ATX_12V_2X1 :

接腳	定義
1	接地腳(僅供2x4-pin的電源接頭使用)
2	接地腳(僅供2x4-pin的電源接頭使用)
3	接地腳
4	接地腳
5	+12V (僅供2x4-pin的電源接頭使用)
6	+12V (僅供2x4-pin的電源接頭使用)
7	+12V
8	+12V

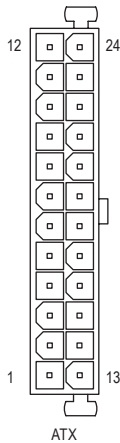

ATX

ATX :

接腳	定義	接腳	定義
1	3.3V	13	3.3V
2	3.3V	14	-12V
3	接地腳	15	接地腳
4	+5V	16	PS_ON (soft On/Off)
5	接地腳	17	接地腳
6	+5V	18	接地腳
7	接地腳	19	接地腳
8	Power Good	20	-5V
9	5VSB (stand by +5V)	21	+5V
10	+12V	22	+5V
11	+12V (僅供2x12-pin的電源接頭使用)	23	+5V (僅供2x12-pin的電源接頭使用)
12	3.3V (僅供2x12-pin的電源接頭使用)	24	接地腳 (僅供2x12-pin的電源接頭使用)

3) ATX4P1/ATX4P4 (PCIe電源插座)

此電源插座可以提供額外的電源給主機板上的PCI Express x16插槽，當您同時安裝兩張(含)以上的顯示卡時，建議將電源供應器上的SATA電源接頭連接至ATX4P1/ATX4P4插座，以確保系統穩定度。當您要建構4-Way CrossFireX/SLI系統時，請務必至少接一組。

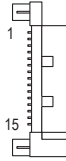
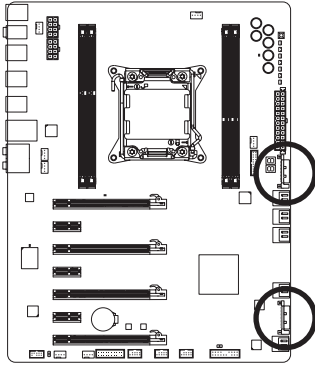

接腳	定義
1	無作用
2	無作用
3	無作用
4	接地腳
5	接地腳
6	接地腳
7	VCC
8	VCC
9	VCC
10	接地腳
11	接地腳
12	接地腳
13	+12V
14	+12V
15	+12V

4/5) CPU_FAN/FAN1/FAN2/FAN3/FAN4/FAN5/FAN6 (散熱風扇電源插座)

此主機板的散熱風扇電源接頭皆為4-pin並且皆支援風扇控制功能。電源接頭皆有防呆設計，安裝時請注意方向(黑色線為接地線)。若要使用風扇控制功能，須搭配具有轉速控制設計的散熱風扇才能使用此功能。建議您於機殼內加裝系統散熱風扇，以達到最佳的散熱效能。

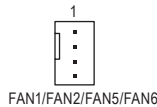
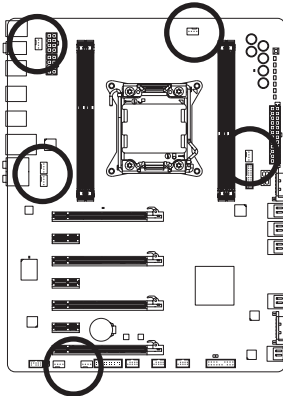

CPU_FAN:

接腳	定義
1	接地腳
2	+12V / 速度控制腳
3	轉速偵測腳
4	速度控制腳

FAN1/FAN2/FAN3/FAN4/FAN5/FAN6:

接腳	定義
1	接地腳
2	+12V / 速度控制腳
3	轉速偵測腳
4	保留



- 請務必接上散熱風扇的電源插座，以避免CPU及系統處於過熱的工作環境，若溫度過高可能導致CPU燒毀或是系統當機。
- 這些散熱風扇電源插座並非跳線，請勿放置跳帽在針腳上。

6) SATA3 0/1 (SATA 6Gb/s插座，由Intel X79晶片組控制)

這些SATA插座支援SATA 6Gb/s規格，並可相容於SATA 3Gb/s及SATA 1.5Gb/s規格。一個SATA插座只能連接一個SATA裝置。「SATA3 0/1」插座可以建構RAID 0、RAID 1、RAID 5及RAID 10磁碟陣列(建構RAID 5及RAID 10必須搭配「SATA2 2/3/4/5插座」)^(註)，若您要建構RAID，請參考第五章「如何建構Serial ATA硬碟」的說明。

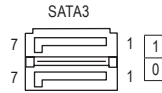
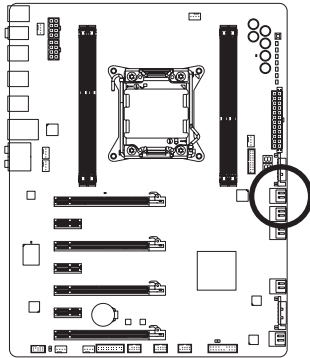

接腳	定義
1	接地腳
2	TXP
3	TXN
4	接地腳
5	RXN
6	RXP
7	接地腳

7) SATA2 2/3/4/5 (SATA 3Gb/s插座，由Intel X79晶片組控制)

這些SATA插座支援SATA 3Gb/s規格，並可相容於SATA 1.5Gb/s規格。一個SATA插座只能連接一個SATA裝置。透過Intel X79晶片組可以建構RAID 0、RAID 1、RAID 5及RAID 10磁碟陣列，若您要建構RAID，請參考第五章「如何建構Serial ATA硬碟」的說明。

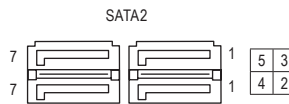
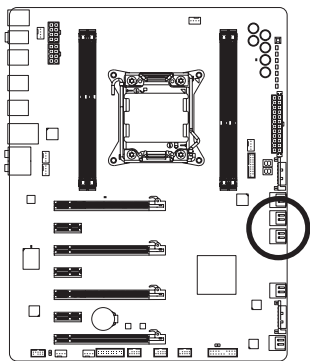

接腳	定義
1	接地腳
2	TXP
3	TXN
4	接地腳
5	RXN
6	RXP
7	接地腳



請將SATA排線的L型接頭連接至SATA硬碟。



- 若要建構RAID 0或是RAID 1，最少須準備兩個硬碟。若使用兩個以上的硬碟，硬碟總數需為偶數。
- 若要建構RAID 5，最少須準備三個硬碟(硬碟總數不限偶數)。
- 若要建構RAID 10，須準備四個硬碟。

(註) SATA 6Gb/s插座與SATA 3Gb/s插座混用建構RAID功能時，效能將依連接的裝置而定。

8) GSATA3 6/7 (SATA 6Gb/s插座，由Marvell 88SE9172晶片控制)

這些SATA插座支援SATA 6Gb/s規格，並可相容於SATA 3Gb/s及SATA 1.5Gb/s規格。一個SATA插座只能連接一個SATA裝置。透過Marvell 88SE9172晶片可以建構RAID 0及RAID 1磁碟陣列，若您要建構RAID，請參考第五章「如何建構Serial ATA硬碟」的說明。

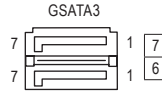
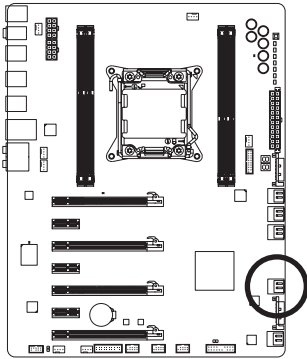

接腳	定義
1	接地腳
2	TXP
3	TXN
4	接地腳
5	RXN
6	RXP
7	接地腳

9) GSATA3 8/9 (SATA 6Gb/s插座，由Marvell 88SE9172晶片控制)

這些SATA插座支援SATA 6Gb/s規格，並可相容於SATA 3Gb/s及SATA 1.5Gb/s規格。一個SATA插座只能連接一個SATA裝置。透過Marvell 88SE9172晶片可以建構RAID 0及RAID 1磁碟陣列，若您要建構RAID，請參考第五章「如何建構Serial ATA硬碟」的說明。

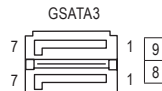
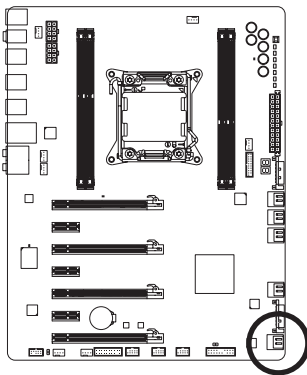

接腳	定義
1	接地腳
2	TXP
3	TXN
4	接地腳
5	RXN
6	RXP
7	接地腳



請將SATA排線的L型接頭連接至SATA硬碟。



若要建構RAID 0或是RAID 1，須準備兩個硬碟。

10) BAT (電池)

此電池提供電腦系統於關閉電源後仍能記憶CMOS資料(例如：日期及BIOS設定)所需的電力，當此電池的電力不足時，會造成CMOS的資料錯誤或遺失，因此當電池電力不足時必須更換。

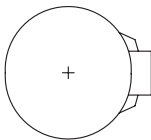
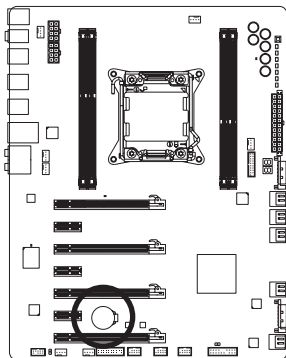

您也可以利用拔除電池來清除CMOS資料：

1. 請先關閉電腦，並拔除電源線。
2. 小心地將電池從電池座中取出，等候約一分鐘。(或是使用如螺絲起子之類的金屬物碰觸電池座的正負極，造成其短路約五秒鐘)
3. 再將電池裝回。
4. 接上電源線並重新開機。





- 更換電池前，請務必關閉電腦的電源並拔除電源線。
- 更換電池時請更換相同型號的電池，不正確的型號可能引起爆炸的危險。
- 若無法自行更換電池或不確定電池型號時，請聯絡購買店家或代理商。
- 安裝電池時，請注意電池上的正(+)負(-)極(正極須向上)。
- 更換下來的舊電池須依當地法規處理。

11) CLR_CMOS (清除CMOS資料功能接腳)

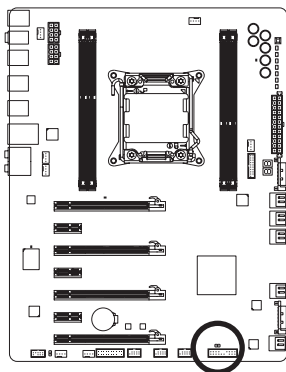
利用此接腳可以將主機板的CMOS資料(例如：日期及BIOS設定)清除，回到出廠設定值。如果您要使用清除CMOS資料時，請使用如螺絲起子之類的金屬物同時碰觸兩支針腳數秒鐘。



 開路：一般運作

 短路：清除CMOS資料



- 清除CMOS資料前，請務必關閉電腦的電源並拔除電源線。
- 開機後請進入BIOS載入出廠預設值(Load Optimized Defaults)或自行輸入設定值(請參考第二章-「BIOS組態設定」的說明)。

12) F_PANEL (前端控制面板接腳)

電腦機殼的電源開關、系統重置開關、喇叭、機殼被開啟偵測開關/感應器及系統運作指示燈等可以接至此接腳。請依據下列的針腳定義連接，連接時請注意針腳的正負(+/-)極。

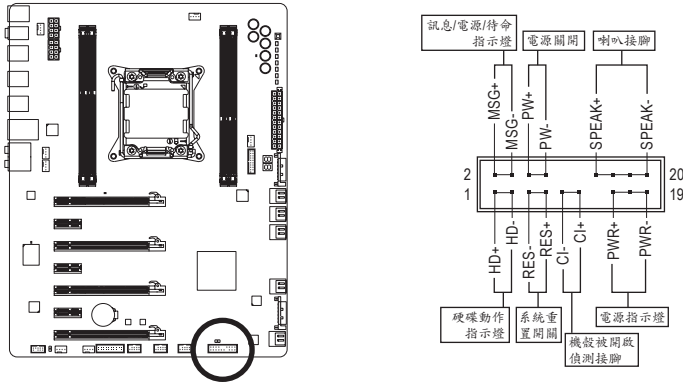

- **MSG/PWR**—訊息/電源/待命指示燈(黃色/紫色):

系統狀態	燈號
S0	燈亮
S1	閃爍
S3/S4/S5	燈滅

連接至電腦機殼前方面板的電源指示燈。當系統正在運作時，指示燈為持續亮著；系統進入待命(S1)模式時，指示燈呈現閃爍；系統進入休眠模式(S3/S4)及關機(S5)時，則為熄滅。

- **PW**—電源開關(紅色):

連接至電腦機殼前方面板的主電源開關鍵。您可以在BIOS組態中設定此按鍵的關機方式(請參考第二章「BIOS組態設定」—「Power Management Setup」的說明)。

- **SPEAK**—喇叭接腳(橘色):

連接至電腦機殼前方面板的喇叭。系統會以不同的嗶聲來反應目前的開機狀況，通常正常開機時，會有一嗶聲。

- **HD**—硬碟動作指示燈(藍色):

連接至電腦機殼前方面板的硬碟動作指示燈。當硬碟有存取動作時指示燈即會亮起。

- **RES**—系統重置開關(綠色):

連接至電腦機殼前方面板的重置開關(Reset)鍵。在系統當機而無法正常重新開機時，可以按下重置開關鍵來重新啟動系統。

- **Cl**—電腦機殼被開啟偵測接腳(灰色):

連接至電腦機殼的機殼被開啟偵測開關/感應器，以偵測機殼是否曾被開啟。若要使用此功能，需搭配具有此設計的電腦機殼。



電腦機殼的前方控制面板設計會因不同機殼而有不同，主要包括電源開關、系統重置開關、電源指示燈、硬碟動作指示燈、喇叭等，請依機殼上的訊號線連接。

13) F_AUDIO (前端音源插座)

此前端音源插座可以支援HD (High Definition, 高傳真)及AC'97音效模組。您可以連接機殼前面板的音效模組至此插座,安裝前請先確認音效模組的接腳定義是否與插座吻合,若安裝不當可能造成設備無法使用甚至損毀。

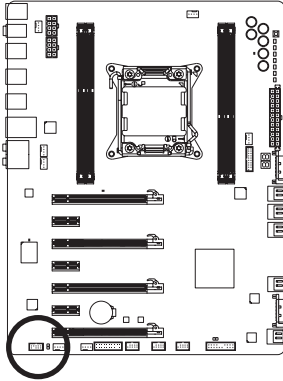

HD 接頭定義:

接腳	定義
1	MIC2_L
2	接地腳
3	MIC2_R
4	-ACZ_DET
5	LINE2_R
6	接地腳
7	FAUDIO_JD
8	無接腳
9	LINE2_L
10	接地腳

AC'97接頭定義:

接腳	定義
1	MIC
2	接地腳
3	MIC電源
4	無作用
5	Line Out (R)
6	無作用
7	無作用
8	無接腳
9	Line Out (L)
10	無作用



- 機殼前面板的音效輸出預設值為支援HD音效模組,若您欲以AC'97音效模組來輸出音效時,請參考第五章-「2/4/5.1/7.1聲道介紹」的說明。
- 機殼前面板的音源插座與後方的音源插座會同時發聲。當使用前面板為HD音效模組而欲關閉後方的音源輸出功能時,請參考第五章-「2/4/5.1/7.1聲道介紹」的說明。
- 有部份市售機殼的前方音源連接線並非模組化,而各機殼的音源連接線定義或有不同,如何連接請洽機殼製造商。

14) SPDIF_O (S/PDIF輸出插座)

此插座提供輸出S/PDIF數位訊號的功能,可連接數位音訊連接線(由介面卡提供)將數位音源訊號由主機板輸出至特定的顯示卡或音效卡。舉例來說,若要將HDMI螢幕連接至顯示卡,有的顯示卡必須透過數位音訊連接線將數位音源訊號由主機板輸出至該顯示卡,以便HDMI螢幕在輸出影像的同時亦輸出數位音效。

關於如何連接您的數位音訊連接線,請詳細閱讀介面卡的使用手冊。

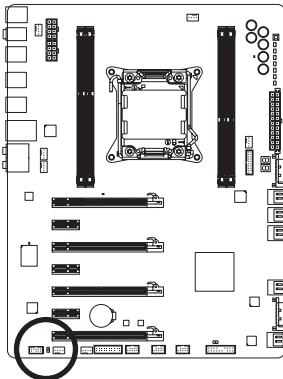

接腳	定義
1	SPDIFO
2	接地腳

15) F_USB1/F_USB2/F_USB3 (USB 2.0/1.1連接埠擴充插座)

此插座支援USB 2.0/1.1規格，透過USB擴充擋板，一個插座可以接出兩個USB連接埠。USB擴充擋板為選購配件，您可以聯絡當地代理商購買。

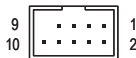
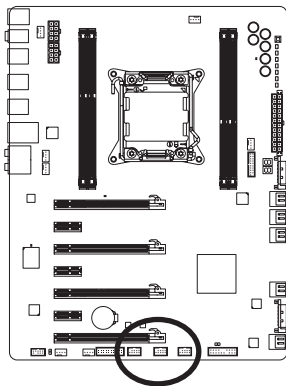

接腳	定義
1	電源 (5V)
2	電源 (5V)
3	USB DX-
4	USB DY-
5	USB DX+
6	USB DY+
7	接地腳
8	接地腳
9	無接腳
10	無作用

16) F_USB30 (USB 3.0/2.0連接埠擴充插座)

此插座支援USB 3.0/2.0規格，一個插座可以接出兩個USB連接埠。您也可以將所附的3.5吋前置擴充面板安裝至機殼前面板上的3.5吋擴充槽，並將前置擴充面板的USB排線連接至此連接埠即可。

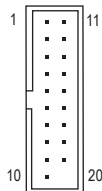
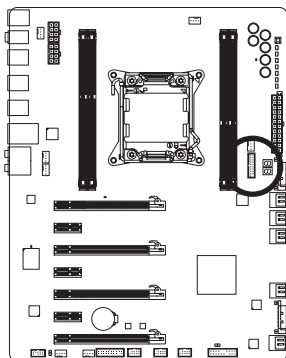

接腳	定義	接腳	定義
1	VBUS	11	D2+
2	SSRX1-	12	D2-
3	SSRX1+	13	接地腳
4	接地腳	14	SSTX2+
5	SSTX1-	15	SSTX2-
6	SSTX1+	16	接地腳
7	接地腳	17	SSRX2+
8	D1-	18	SSRX2-
9	D1+	19	VBUS
10	無作用	20	無接腳



系統進入S4/S5模式後，只有F_USB1插座接出的USB連接埠支援ON/OFF Charge功能。



- 請勿將2x5-pin的IEEE 1394擴充擋板連接至USB 2.0/1.1連接埠擴充插座。
- 連接USB擴充擋板前，請務必將電腦的電源關閉，並且將電源線自插座中拔除，以免造成USB擴充擋板的毀損。

17) TPM (安全加密模組連接插座)

您可以連接TPM (Trusted Platform Module)安全加密模組至此插座。

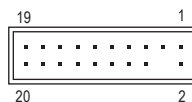
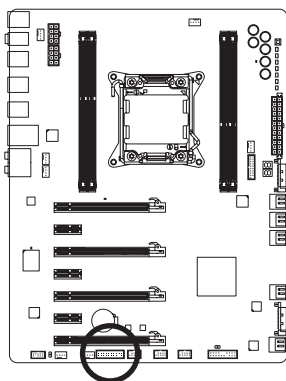

接腳	定義	接腳	定義
1	LCLK	11	LAD0
2	接地腳	12	接地腳
3	LFRAME	13	無作用
4	無接腳	14	ID
5	LRESET	15	SB3V
6	無作用	16	SERIRQ
7	LAD3	17	接地腳
8	LAD2	18	無作用
9	VCC3	19	無作用
10	LAD1	20	SUSCLK

第二章 BIOS 組態設定

BIOS (Basic Input and Output System, 基本輸入輸出系統)經由主機板上的CMOS晶片,紀錄著系統各項硬體設備的設定參數。主要功能為開機自我測試(POST, Power-On Self-Test)、保存系統設定值及載入作業系統等。BIOS包含了BIOS設定程式,供使用者依照需求自行設定系統參數,使電腦正常工作或執行特定的功能。

記憶CMOS資料所需的電力由主機板上的鋰電池供應,因此當系統電源關閉時,這些資料並不會遺失,當下次再開啟電源時,系統便能讀取這些設定資料。

若要進入BIOS設定程式,電源開啟後,BIOS在進行POST時,按下<Delete>鍵便可進入BIOS設定程式主畫面。

當您需要更新BIOS,可以使用技嘉獨特的BIOS更新方法:Q-Flash或@BIOS。

- Q-Flash 是可在BIOS設定程式內更新BIOS的軟體,讓使用者不需進入作業系統,就可以輕鬆的更新或備份BIOS。
- @BIOS 是可在Windows作業系統內更新BIOS的軟體,透過與網際網路的連結,下載及更新最新版本的BIOS。

欲瞭解Q-Flash及@BIOS的詳細使用方法,請參考第四章-「BIOS更新方法介紹」的說明。



- 更新BIOS有其潛在的風險,如果您使用目前版本的BIOS沒有問題,我們建議您不要任意更新BIOS。如需更新BIOS,請小心的執行,以避免不當的操作而造成系統毀損。
- 我們不建議您隨意變更BIOS設定程式的設定值,因為可能因此造成系統不穩定或其它不可預期的結果。如果因設定錯誤造成系統不穩定或不開機時,請試著清除CMOS設定值資料,將BIOS設定回復至出廠預設值。(清除CMOS設定值,請參考第二章-「Load Optimized Defaults」的說明,或是參考第一章-「電池」或「CLR_CMOS接腳/按鈕」的說明。)

2-1 開機畫面

電源開啟後，會看到如以下的開機Logo畫面：

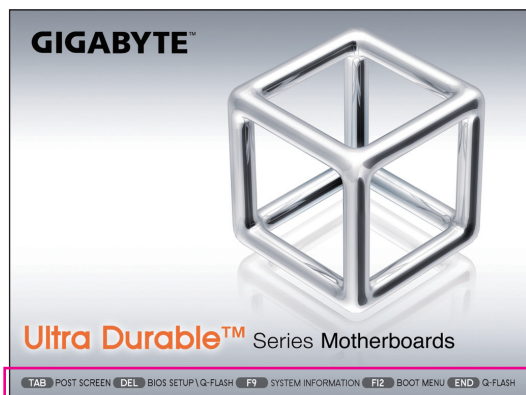

功能鍵

功能鍵說明：

<TAB> : POST SCREEN

按<Tab>鍵可以跳過開機Logo畫面。若不要在一開機時顯示開機Logo畫面，請參考第53頁「Full Screen LOGO Show」選項的說明。

 : BIOS SETUP/Q-FLASH

按<Delete>鍵進入BIOS設定程式主畫面，或透過BIOS設定程式進入Q-Flash。

<F9> : SYSTEM INFORMATION

顯示系統資訊。

<F12> : BOOT MENU

Boot Menu功能讓您不需進入BIOS設定程式就能設定第一優先開機裝置。使用<↑>或<↓>鍵選擇欲作為第一優先開機的裝置，然後按<Enter>鍵確認。系統會直接由所設定的裝置開機。

注意：在此畫面所做的設定只適用於該次開機。重新開機後系統仍會以在BIOS設定程式內的開機順序設定為主。

<END> : Q-FLASH

按<End>鍵讓您不需進入BIOS設定程式就能直接進入Q-Flash。

2-2 BIOS設定程式主畫面

A. 3D BIOS畫面(預設值)

在技嘉科技獨創的3D BIOS畫面中，您可以使用滑鼠將箭頭移動至主機板上，點選不同區域所開放出來的功能設定選單做快速設定，例如移動至CPU及記憶體插槽可選擇進入「System Tuning」選單，設定CPU/記憶體頻率、記憶體時序及各項電壓選項。若是需要更詳細的設定項目，也可以點擊畫面下方的各功能圖示，或是按鍵盤上<F1>鍵切換至BIOS設定程式主畫面。(註：若沒有連接滑鼠，BIOS畫面將直接切換至BIOS設定程式主畫面。)



B. BIOS設定程式主畫面

BIOS設定程式主畫面讓您選擇各種不同設定選單，您可以使用上下左右鍵來選擇要設定的選項，按<Enter>鍵即可進入子選單，也可以使用滑鼠選擇所要的選項。

(BIOS範例版本：F1v)



BIOS設定程式操作按鍵

<←><→>	向左或向右移動光棒選擇功能選單
<↑><↓>	向上或向下移動光棒選擇設定項目
<Enter>	確定選項設定值或進入功能選單
<+>/<Page Up>	改變設定狀態，或增加欄位中之數值
<->/<Page Down>	改變設定狀態，或減少欄位中之數值
<F1>	切換至3D BIOS畫面
<F5>	可載入該畫面原先所有項目設定(僅適用於子選單)
<F7>	可載入該畫面之最佳化預設值(僅適用於子選單)
<F8>	進入Q-Flash畫面
<F9>	顯示系統資訊
<F10>	是否儲存設定值並離開BIOS設定程式
<F12>	擷取目前畫面，並自動存至USB碟
<Esc>	離開目前畫面，或從主畫面離開BIOS設定程式

BIOS設定程式功能選單

■ MB Intelligent Tweaker(M.I.T.) (頻率/電壓控制)

提供調整CPU/記憶體等的頻率、倍頻、電壓的選項並且顯示系統/CPU自動偵測到的溫度、電壓及風扇轉速等資訊。

■ System (系統資訊)

設定BIOS設定程式的預設顯示語言及系統日期/時間，還可檢視目前連接至SATA連接埠的裝置資訊。

■ BIOS Features (BIOS功能設定)

設定開機裝置的優先順序、CPU進階功能及開機顯示裝置選擇等。

■ Peripherals (整合週邊設定)

設定所有的週邊設備，如SATA、USB、內建音效及內建網路等。

■ Power Management (省電功能設定)

設定系統的省電功能運作方式。

■ Save & Exit Setup (儲存設定值並結束設定程式)

儲存已變更之設定值至CMOS並離開BIOS設定程式。或將設定好的BIOS設定值儲存成一個CMOS設定檔(Profile)。也可在此畫面執行「Load Optimized Defaults」載入BIOS的最佳化預設值。



- 若系統運作不穩定時，請選擇「Load Optimized Defaults」，即可載入出廠的預設值。
- 實際的BIOS設定畫面可能會因不同的BIOS版本而有差異，本章節的BIOS設定程式畫面僅供參考。

2-3 M.I.T. (頻率/電壓控制)



系統是否會依據您所設定的超頻或超電壓值穩定運作，需視整體系統配備而定。不當的超頻或超電壓可能會造成CPU、晶片組及記憶體損毀或減少其使用壽命。我們不建議您隨意調整此頁的選項，因為可能造成系統不穩或其它不可預期的結果。僅供電腦玩家使用。(若自行設定錯誤，可能會造成系統不開機，您可以清除CMOS設定值資料，讓BIOS設定回復至預設值。)



此畫面提供BIOS版本、CPU基頻、CPU時脈、記憶體時脈、記憶體總容量、CPU溫度、Vcore和記憶體電壓的相關資訊。

▶ M.I.T. Current Status

此畫面顯示CPU/記憶體の時脈與參數相關資訊。

▶ Advanced Frequency Settings



☞ BCLK/PCIe Clock Control (CPU基頻/PCIe頻率控制)

此選項提供您選擇是否開啟CPU基頻及PCIe匯流排頻率控制功能。當此選項被設為「Enabled」時，下方的「Host Clock Frequency」、「Processor Base Clock」選項將開放為可手動調整。請注意，當您執行系統超頻而造成不開機時，請等候20秒讓系統自動重新開機或清除CMOS設定值資料，讓BIOS設定回復至預設值。(預設值：Disabled)

☞ Host Clock Frequency (頻率調整)

此選項提供您一次以0.01 MHz為單位調整控制CPU、PCIe及記憶體等的主要頻率。此選項只有在「BCLK/PCIe Clock Control」設為「Enabled」時，才能開放設定。調整此數值時，下方「Memory Frequency (Mhz)」會自動跟著調整。
強烈建議您依照處理器規格來調整處理器的頻率。

☞ Processor Base Clock (CPU基頻調整)

此選項提供您調整CPU的基頻。可選擇的數值是以「Host Clock Frequency」乘上幾組預設的Host Clock Multiplier後得出，並且只有在「BCLK/PCIe Clock Control」設為「Enabled」時，才能開放設定。調整此數值時，下方「Memory Frequency (Mhz)」會自動跟著調整。
強烈建議您依照處理器規格來調整處理器的頻率。

☞ CPU Clock Ratio (CPU倍頻調整)

此選項提供您調整CPU的倍頻，可調整範圍會依CPU種類自動偵測。

☞ CPU Frequency (CPU內頻)

此數值是以「Processor Base Clock」數值乘上「CPU Clock Ratio」後得出。

▶ Advanced CPU Core Features



☞ CPU Clock Ratio, CPU Frequency

以上兩個選項的設定值與「Advanced Frequency Settings」的相同選項是同步的。

☞ Internal CPU PLL Overvoltage

若將此選項設為「Enabled」，CPU PLL電壓會以較高的數值運作。若將此選項設為「Disabled」，CPU PLL電壓會以預設值運作。若設為「Auto」，BIOS會自動設定此功能。(預設值: Auto)

☞ Real-Time CPU Ratio Control In OS ^(註)

若將此選項設為「Enabled」，您可以在作業系統內即時調整CPU倍頻。(預設值: Enabled)

☞ Intel(R) Turbo Boost Technology ^(註)

此選項提供您選擇是否啟動Intel CPU加速模式。若設為「Auto」，BIOS會自動設定此功能。(預設值: Auto)

☞ Turbo Ratio (1-Core Active~6-Core Active) ^(註)

此選項提供您調整不同數目的CPU核心開啟時的加速比率，可設定範圍依CPU而定。(預設值: Auto)

☞ Turbo Power Limit (Watts)

此選項提供您設定CPU加速模式時的功耗極限。當CPU耗電超過設定的數值時，CPU將會自動降低核心運作頻率，以減少耗電量。若設為「Auto」，BIOS會依據CPU規格設定此數值。(預設值: Auto)

☞ Core Current Limit (Amps)

此選項提供您設定CPU加速模式時的電流極限。當CPU電流超過設定的數值時，CPU將會自動降低核心運作頻率，以降低電流。若設為「Auto」，BIOS會依據CPU規格設定此數值。(預設值: Auto)

(註) 此選項僅開放給有支援此功能的CPU。若需要更多Intel CPU獨特技術的詳細資料，請至Intel官方網站查詢。

- ☞ **CPU Core Enabled (啟動CPU多核心技術)** ^(註一)

此選項提供您選擇使用多核心技術的Intel CPU時，是否啟動全部的CPU核心。若設為「Auto」，BIOS會自動設定此功能。(預設值：Auto)
- ☞ **Hyper-Threading Technology (啟動CPU超執行緒技術)** ^(註一)

此選項提供您選擇是否在使用具備超執行緒技術的Intel CPU時，啟動CPU超執行緒功能。請注意此功能只適用於支援多處理器模式的作業系統。若設為「Auto」，BIOS會自動設定此功能。(預設值：Auto)
- ☞ **CPU Enhanced Halt (C1E) (Intel C1E功能)** ^(註一)

此選項提供您選擇是否啟動Intel CPU Enhanced Halt (C1E) (系統閒置狀態時的CPU節能功能)。啟動此選項可以讓系統在閒置狀態時，降低CPU時脈及電壓，以減少耗電量。若設為「Auto」，BIOS會自動設定此功能。(預設值：Auto)
- ☞ **C3/C6 State Support** ^(註一)

此選項提供您選擇是否讓CPU進入C3/C6狀態。啟動此選項可以讓系統在閒置狀態時，降低CPU時脈及電壓，以減少耗電量。此選項將比C1狀態進入更深層的省電模式。若設為「Auto」，BIOS會自動設定此功能。(預設值：Auto)
- ☞ **CPU Thermal Monitor (Intel TM功能)** ^(註一)

此選項提供您選擇是否啟動Intel Thermal Monitor (CPU過溫防護功能)。啟動此選項可以在CPU溫度過高時，降低CPU時脈及電壓。若設為「Auto」，BIOS會自動設定此功能。(預設值：Auto)
- ☞ **CPU EIST Function (Intel EIST功能)** ^(註一)

此選項提供您選擇是否啟動Enhanced Intel Speed Step (EIST)技術。EIST技術能夠根據CPU的負荷情況，有效率地調整CPU頻率及核心電壓，以減少耗電量及熱能的產生。若設為「Auto」，BIOS會自動設定此功能。(預設值：Auto)
- ☞ **Bi-Directional PROCHOT** ^(註一)

此選項提供您設定啟動PROCHOT訊號功能。

 - ▶▶ Auto BIOS會自動設定此功能。(預設值)
 - ▶▶ Enabled CPU或晶片組在偵測到過溫情況時，啟動PROCHOT訊號來降低CPU效能，以減少熱能的產生。
 - ▶▶ Disabled 只有CPU在偵測到過溫情況時，啟動PROCHOT訊號。
- ☞ **Extreme Memory Profile (X.M.P.)** ^(註二)

開啟此選項BIOS可讀取XMP規格記憶體模組的SPD資料，可強化記憶體效能。

 - ▶▶ Disabled 關閉此功能。(預設值)
 - ▶▶ Profile1 設定組合一。
 - ▶▶ Profile2 ^(註二) 設定組合二。
- ☞ **System Memory Multiplier (SPD) (記憶體倍頻調整)**

此選項提供您調整記憶體的倍頻。若設為「Auto」，BIOS將依記憶體SPD資料自動設定。(預設值：Auto)

(註一) 此選項僅開放給有支援此功能的CPU。若需要更多Intel CPU獨特技術的詳細資料，請至Intel官方網站查詢。

(註二) 此選項僅開放給有支援此功能的記憶體模組。

Memory Frequency (Mhz) (記憶體時脈調整)

此選項第一個數值為您所安裝的記憶體時脈，第二個數值則依據您所設定的「Host Clock Frequency」、「Processor Base Clock」及「System Memory Multiplier」而定。

Advanced Memory Settings



Extreme Memory Profile (X.M.P.) (註)、System Memory Multiplier (SPD) (記憶體倍頻調整)、Memory Frequency(Mhz) (記憶體時脈調整)

以上三個選項的設定值與「Advanced Frequency Settings」的相同選項是同步的。

Performance Enhance (增進系統效能)

此選項提供三種不同增進系統效能的組合。

- ▶▶ Normal 基本效能。
- ▶▶ Turbo 良好效能。(預設值)
- ▶▶ Extreme 最佳效能。

DRAM Timing Selectable

當此選項被設為「Quick」或「Expert」時，「Channel Interleaving」、「Rank Interleaving」及記憶體時序調整設定選項將開放為可手動調整。選項包括：Auto(預設值)、Quick及Expert。

Profile DDR Voltage

當使用不支援XMP規格的記憶體或「Extreme Memory Profile (X.M.P.)」選項設為「Disabled」時，此選項顯示「1.50V」；「Extreme Memory Profile (X.M.P.)」選項設為「Profile1」或「Profile2」時，此選項會依XMP規格記憶體模組的SPD資料顯示。

Profile VTT Voltage

此選項所顯示的數值會因使用不同的CPU而有所不同。

(註) 此選項僅開放給有支援此功能的記憶體模組。

☞ Channel Interleaving

此選項提供您選擇是否開啟記憶體通道間交錯存取的功能。開啟此功能可以讓系統對記憶體的不同通道進行同時存取，以提升記憶體速度及穩定性。若設為「Auto」，BIOS會自動設定此功能。(預設值: Auto)

☞ Rank Interleaving

此選項提供您選擇是否開啟記憶體rank的交錯存取功能。開啟此功能可以讓系統對記憶體的不同rank進行同時存取，以提升記憶體速度及穩定性。若設為「Auto」，BIOS會自動設定此功能。(預設值: Auto)

▶ Channel A/B/C/D Timing Settings



此畫面可讓您調整每一通道記憶體的時序。這些選單只有在「DRAM Timing Selectable」設為「Quick」或「Expert」時，才能開放設定。請注意!在您調整完記憶體時序後，可能會發生系統不穩或不開機的情況，您可以載入最佳化設定或清除CMOS設定值資料，讓BIOS設定回復至預設值。

▶ Advanced Voltage Settings



▶ 3D Power Control





◁ PWM Phase Control

此選項提供您根據不同的CPU負載，自動切換PWM相位的功能，省電程度由低至高依序為eXm Perf (Extreme Performance)、High Perf (High Performance)、Balanced、Perf (Performance)、Mid PWR (Mid Power)及Lite PWR (Light Power)。若設為「Auto」，BIOS會自動設定此功能。(預設值：Auto)

◁ Vcore Voltage Response

此選項提供您依不同幅度調整Vcore電壓變化的反應速度。

- ▶▶ Auto BIOS會自動設定此功能。(預設值)
- ▶▶ Standard-Extreme 以Standard、Fast、Turbo或Extreme幅度調整Vcore電壓變化的反應速度。

◁ Vcore Loadline Calibration (mΩ)

此選項提供您設定Vcore Load-Line Calibration功能。此選項可以調整Vcore的V-droop值。V-droop值越大，重載時輸出電壓會越低。

- ▶▶ Auto BIOS會自動設定此功能，並且依Intel的規範控制V-droop值。(預設值)
- ▶▶ +0.00mΩ~+6.00mΩ 增加V-droop值。

◁ IMC Voltage Loadline Calibration

此選項提供您設定IMC電壓Load-Line Calibration功能。此選項可以調整IMC電壓的V-droop值。V-droop值越大，重載時輸出電壓會越低。

- ▶▶ Auto BIOS會自動設定此功能，並且依Intel的規範控制V-droop值。(預設值)
- ▶▶ +0.00mΩ~+12.00mΩ增加V-droop值。

◁ DDR CH(A/B) Voltage Loadline Calibration

此選項提供您設定啟動記憶體通道A/B電壓的Load-Line Calibration功能。此選項可以調整記憶體電壓的V-droop值。V-droop值越大，重載時輸出電壓會越低。

- ▶▶ Auto BIOS會自動設定此功能，並且依Intel的規範控制V-droop值。(預設值)
- ▶▶ +0.00mΩ~+12.00mΩ增加V-droop值。

- **DDR CH(C/D) Voltage Loadline Calibration**
此選項提供您設定啟動記憶體通道C/D電壓的Load-Line Calibration功能。此選項可以調整記憶體電壓的V-droop值。V-droop值越大，重載時輸出電壓會越低。
 - ▶▶ Auto BIOS會自動設定此功能，並且依Intel的規範控制V-droop值。(預設值)
 - ▶▶ +0.00mΩ~+6.00mΩ 增加V-droop值。
- **CPU Vtt Loadline Calibration**
此選項提供您設定啟動CPU Vtt電壓的Load-Line Calibration功能。此選項可以調整CPU Vtt電壓的V-droop值。V-droop值越大，重載時輸出電壓會越低。
 - ▶▶ Auto BIOS會自動設定此功能，並且依Intel的規範控制V-droop值。(預設值)
 - ▶▶ +0.00mΩ~+6.00mΩ 增加V-droop值。
- **Vcore Protection**
此選項提供您調整最大Vcore過電壓保護值。可設定範圍為150.0mV~500.0mV。若設為「Auto」，BIOS會自動設定此功能。(預設值：Auto)
- **CPU Vtt Protection**
此選項提供您調整最大CPU Vtt過電壓保護值。可設定範圍為150.0mV~500.0mV。若設為「Auto」，BIOS會自動設定此功能。(預設值：Auto)
- **IMC Voltage Protection**
此選項提供您調整最大IMC過電壓保護值。可設定範圍為150.0mV~500.0mV。若設為「Auto」，BIOS會自動設定此功能。(預設值：Auto)
- **DDR CH(A/B) Voltage Protection**
此選項提供您調整最大記憶體通道A/B過電壓保護值。可設定範圍為150.0mV~500.0mV。若設為「Auto」，BIOS會自動設定此功能。(預設值：Auto)
- **DDR CH(C/D) Voltage Protection**
此選項提供您調整最大記憶體通道C/D過電壓保護值。可設定範圍為150.0mV~500.0mV。若設為「Auto」，BIOS會自動設定此功能。(預設值：Auto)
- **Vcore Current Protection**
此選項提供您以百分比方式調整Vcore電壓的過電流保護值。可設定範圍為40.0%~128.0%。若設為「Auto」，BIOS會自動設定此功能。(預設值：Auto)
- **CPU Vtt Current Protection**
此選項提供您以百分比方式調整CPU Vtt電壓的過電流保護值。可設定範圍為50.0%~160.0%。若設為「Auto」，BIOS會自動設定此功能。(預設值：Auto)
- **IMC Current Protection**
此選項提供您以百分比方式調整IMC電壓的過電流保護值。可設定範圍為50.0%~160.0%。若設為「Auto」，BIOS會自動設定此功能。(預設值：Auto)
- **DDR CH(A/B) Current Protection**
此選項提供您以百分比方式調整記憶體通道A/B電壓的過電流保護值。可設定範圍為50.0%~160.0%。若設為「Auto」，BIOS會自動設定此功能。(預設值：Auto)
- **DDR CH(C/D) Current Protection**
此選項提供您以百分比方式調整記憶體通道C/D電壓的過電流保護值。可設定範圍為50.0%~160.0%。若設為「Auto」，BIOS會自動設定此功能。(預設值：Auto)
- **Vcore PWM Thermal Protection**
此選項提供您調整Vcore區域的PWM過溫保護值。可設定範圍為120.0°C~152.0°C。若設為「Auto」，BIOS會自動設定此功能。(預設值：Auto)

- **DDR CH(A/B) PWM Thermal Protection**
此選項提供您調整記憶體通道A/B區域的PWM過溫保護值。可設定範圍為120.0°C~152.0°C。若設為「Auto」，BIOS會自動設定此功能。(預設值：Auto)
- **DDR CH(C/D) PWM Thermal Protection**
此選項提供您調整記憶體通道C/D區域的PWM過溫保護值。可設定範圍為120.0°C~152.0°C。若設為「Auto」，BIOS會自動設定此功能。(預設值：Auto)
- **CPU PWM Switch Rate**
此選項提供您調整CPU的PWM工作頻率。可設定範圍為200.0KHz~2500.0KHz。若設為「Auto」，BIOS會自動設定此功能。(預設值：Auto)
- **IMC PWM Switch Rate**
此選項提供您調整IMC的PWM工作頻率。可設定範圍為200.0KHz~2500.0KHz。若設為「Auto」，BIOS會自動設定此功能。(預設值：Auto)
- **CPU Vtt PWM Switch Rate**
此選項提供您調整CPU Vtt的PWM工作頻率。可設定為200.0KHz~2500.0KHz。若設為「Auto」，BIOS會自動設定此功能。(預設值：Auto)
- **DDR CH(A/B) PWM Switch Rate**
此選項提供您調整記憶體通道A/B的PWM工作頻率。可設定為200.0KHz~2500.0KHz。若設為「Auto」，BIOS會自動設定此功能。(預設值：Auto)
- **DDR CH(C/D) PWM Switch Rate**
此選項提供您調整記憶體通道C/D的PWM工作頻率。可設定為200.0KHz~2500.0KHz。若設為「Auto」，BIOS會自動設定此功能。(預設值：Auto)

▶ **CPU Core Voltage Control**

此畫面提供可調整CPU電壓的選項。

▶ **DRAM Voltage Control**

此畫面提供可控制記憶體電壓的選項。

▶ **Chipset Voltage Control**

此畫面提供可調整晶片組電壓的選項。

▶ PC Health Status



🔗 Reset Case Open Status (重置機殼狀況)

- ▶ Disabled 保留之前機殼被開啟狀況的紀錄。(預設值)
- ▶ Enabled 清除之前機殼被開啟狀況的紀錄。

🔗 Case Opened (機殼被開啟狀況)

此欄位顯示主機板上的「CI針腳」透過機殼上的偵測裝置所偵測到的機殼被開啟狀況。如果電腦機殼未被開啟，此欄位會顯示「No」；如果電腦機殼被開啟過，此欄位則顯示「Yes」。如果您希望清除先前機殼被開啟狀況的紀錄，請將「Reset Case Open Status」設為「Enabled」並重新開機即可。

- CPU Vcore/Dram Channel A/B Voltage/Dram Channel C/D Voltage/+5V/+12V/CPU VTT (偵測系統電壓)
顯示系統目前的各電壓值。
- CPU Temperature/PCH Temperature (偵測CPU/晶片組溫度)
顯示目前主機板上CPU及晶片組溫度。
- 1st System Temperature/2nd System Temperature /3rd System Temperature (偵測系統溫度)
顯示目前主機板上的各系統溫度感應器所偵測到的溫度。
- CPU FAN Speed/System FAN Speed (偵測風扇轉速)
顯示CPU及各系統風扇目前的轉速。
- CPU Warning Temperature (CPU溫度警告)
此選項提供您選擇設定CPU過溫警告的溫度。當溫度超過此選項所設定的數值時，系統將會發出警告聲。選項包括：Disabled(預設值，關閉CPU溫度警告)、60°C/140°F、70°C/158°F、80°C/176°F、90°C/194°F。
- CPU/1st/2nd/3rd/4th System FAN Fail Warning (CPU/系統風扇故障警告功能)
此選項提供您選擇是否啟動CPU風扇及系統風扇(連接至FAN1~FAN4插座)故障警告功能。啟動此選項後，當風扇沒有接上或故障的時候，系統將會發出警告聲。此時請檢查風扇的連接或運作狀況。(預設值：Disabled)
- CPU Fan Speed Control (CPU智慧風扇轉速控制)
此選項提供您選擇是否啟動CPU智慧風扇轉速控制功能，並且可以調整CPU風扇運轉速度。
 - ▶▶ Normal CPU風扇轉速會依CPU溫度而有所不同，並可視個人的需求，在EasyTune中調整適當的風扇轉速。(預設值)
 - ▶▶ Silent CPU風扇將以低速運作。
 - ▶▶ Manual 您可以在「Slope PWM」選項選擇CPU風扇的轉速。
 - ▶▶ Disabled CPU風扇將以全速運作。
- Slope PWM (CPU智慧風扇轉速選擇)
此選項提供您選擇CPU智慧風扇轉速。此選項只有在「CPU Fan Speed Control」設為「Manual」時，才能開放設定。選項有：0.75 PWM value /°C ~ 2.50 PWM value /°C。
- 1st System Fan Speed Control (系統智慧風扇轉速控制，控制FAN1及FAN4插座)
此選項提供您選擇是否啟動連接至FAN1及FAN4插座風扇的系統智慧風扇轉速控制功能，並且可以調整系統風扇運轉速度。
 - ▶▶ Normal 系統風扇轉速會依系統溫度而有所不同，並可視個人的需求，在EasyTune中調整適當的風扇轉速。(預設值)
 - ▶▶ Silent 系統風扇將以低速運作。
 - ▶▶ Manual 您可以在「Slope PWM」選項選擇系統風扇的轉速。
 - ▶▶ Disabled 系統風扇將以全速運作。
- Slope PWM (系統智慧風扇轉速選擇)
此選項提供您選擇系統智慧風扇轉速。此選項只有在「1st System Fan Speed Control」設為「Manual」時，才能開放設定。選項有：0.75 PWM value /°C ~ 2.50 PWM value /°C。

2nd System Fan Speed Control (系統智慧風扇轉速控制, 控制FAN2及FAN3插座)

此選項提供您選擇是否啟動連接至FAN2及FAN3插座風扇的系統智慧風扇轉速控制功能, 並且可以調整系統風扇運轉速度。

- ▶▶ Normal 系統風扇轉速會依系統溫度而有所不同, 並可視個人的需求, 在EasyTune中調整適當的風扇轉速。(預設值)
- ▶▶ Silent 系統風扇將以低速運作。
- ▶▶ Manual 您可以在「Slope PWM」選項選擇系統風扇的轉速。
- ▶▶ Disabled 系統風扇將以全速運作。

Slope PWM (系統智慧風扇轉速選擇)

此選項提供您選擇系統智慧風扇轉速。此選項只有在「2nd System Fan Speed Control」設為「Manual」時, 才能開放設定。選項有: 0.75 PWM value /°C ~ 2.50 PWM value /°C。

Miscellaneous Settings

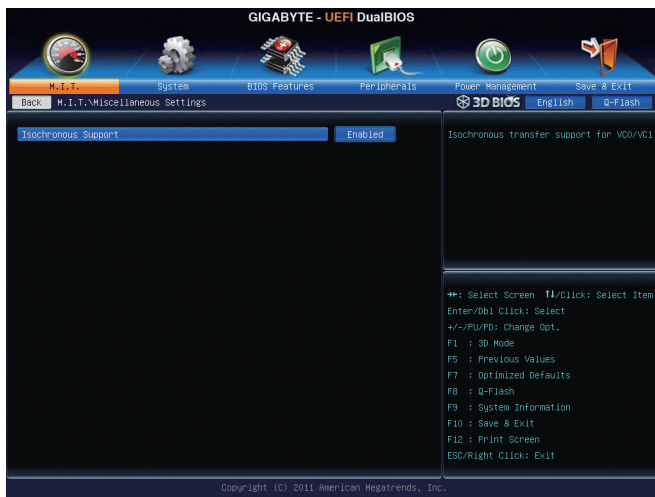

Isochronous Support

此選項提供您選擇是否開啟CPU及晶片組週邊裝置的專屬頻寬。此選項僅開放給有支援此功能的CPU。若需要更多Intel CPU獨特技術的詳細資料, 請至Intel官方網站查詢。(預設值: Enabled)

2-4 System (系統)



此畫面提供您CPU、記憶體、主機板型號及BIOS版本等資訊。您可以選擇BIOS設定程式所要使用的語言或是設定系統時間。

System Language (設定使用語言)

此選項提供您選擇BIOS設定程式內所使用的語言。

System Date (日期設定)

設定電腦系統的日期，格式為「星期(僅供顯示)/月/日/年」。若要切換至「月」、「日」、「年」欄位，可使用<Enter>鍵，並使用鍵盤上下鍵切換至所要的數值。

System Time (時間設定)

設定電腦系統的時間，格式為「時:分:秒」。例如下午一點顯示為「13:0:0」。若要切換至「時」、「分」、「秒」欄位，可使用<Enter>鍵，並使用鍵盤上下鍵切換至所要的數值。

Access Level (使用權限)

依登入的密碼顯示目前使用者的權限(若沒有設定密碼，將顯示「Administrator」。管理者(Administrator)權限允許您修改所有BIOS設定。使用者(User)權限僅允許修改部份您BIOS設定。

ATA Port Information (SATA連接埠資訊)

此畫面顯示目前連接至主機板上由Intel X79 晶片組控制的SATA連接埠裝置資訊。

2-5 BIOS Features (BIOS功能設定)



☞ Boot Option Priorities (開機裝置順序設定)

此選項提供您從已連接的裝置中設定開機順序，系統會依此順序進行開機。例如：您可以將硬碟設為第一開機裝置(Boot Option #1)；光碟機設為第二開機裝置(Boot Option #2)。清單僅列出該裝置類型被設為第一優先順序的裝置。例如：只有在「Hard Drive BBS Priorities」子選單中被設為第一優先裝置的硬碟才會出現在此清單裡。

當您安裝的是支援GPT格式的可卸除式儲存裝置時，該裝置前方會註明"UEFI"，若您想由支援GPT磁碟分割的系統開機時，可選擇註明"UEFI"的裝置開機。

若您想安裝支援GPT格式的作業系統，例如Windows 7 64-bit，請選擇存放Windows 7 64-bit安裝光碟並註明為"UEFI"的光碟機開機。

☞ Hard Drive/CD/DVD ROM Drive/Floppy Drive/Network Device BBS Priorities (各類裝置開機順序設定)

此選項提供您設定各類型裝置(包含硬碟、光碟機、軟碟機及支援網路開機的裝置)的開機順序。在項目按<Enter>鍵可進入該類型裝置的子選單，子選單會列出所有已安裝裝置。此選項只有在最少安裝一組裝置時才會出現。

☞ Bootup NumLock State (開機時Num Lock鍵狀態)

此選項提供您設定開機時鍵盤上<Num Lock>鍵的狀態。(預設值: Enabled)

☞ Full Screen LOGO Show (顯示開機畫面功能)

此選項提供您選擇是否在一開機時顯示技嘉Logo。若設為「Disabled」，開機時將不顯示Logo。(預設值: Enabled)

☞ PCI ROM Priority (調整PCI ROM順序)

此選項提供您選擇Option ROM順序。選項包含「Legacy ROM」及「EFI Compatible ROM」。(預設值: EFI Compatible ROM)

⊖ Init Display First (開機顯示選擇)

此選項提供您選擇系統開機時優先從哪一張PCI Express顯示卡輸出。

- ▶▶ PCIe Slot 1 系統會從安裝於PCIEX16_1插槽上的顯示卡輸出。(預設值)
- ▶▶ PCIe Slot 2 系統會從安裝於PCIEX8_1插槽上的顯示卡輸出。
- ▶▶ PCIe Slot 3 系統會從安裝於PCIEX16_2插槽上的顯示卡輸出。
- ▶▶ PCIe Slot 4 系統會從安裝於PCIEX8_2插槽上的顯示卡輸出。

⊖ Limit CPUID Maximum (最大CPUID極限值)^(註)

此選項提供您選擇是否限制處理器標準CPUID函數支援的最大值。若要安裝Windows XP作業系統，請將此選項設為「Disabled」；若要安裝較舊的作業系統，例如Windows NT 4.0時，請將此選項設為「Enabled」。(預設值：Disabled)

⊖ Execute Disable Bit (Intel病毒防護功能)^(註)

此選項提供您選擇是否啟動Intel Execute Disable Bit功能。啟動此選項並搭配支援此技術的系統及軟體可以增強電腦的防護功能，使其免於惡意的緩衝溢位(buffer overflow)駭客攻擊。(預設值：Enabled)

⊖ Intel Virtualization Technology (Intel虛擬化技術)^(註)

此選項提供您選擇是否啟動Intel Virtualization Technology (虛擬化技術)。Intel虛擬化技術讓您可以同一平台的獨立資料分割區，執行多個作業系統和應用程式。(預設值：Disabled)

⊖ Intel(R) VT-d (Intel虛擬化技術)^(註)

此選項提供您選擇是否啟動Intel Virtualization for Directed I/O (虛擬化技術)。(預設值：Disabled)

⊖ Administrator Password (設定管理者密碼)

此選項可讓您設定管理者的密碼。在此選項按<Enter>鍵，輸入要設定的密碼，BIOS會要求再輸入一次以確認密碼，輸入後再按<Enter>鍵。設定完成後，當一開機時就必需輸入管理者或使用者密碼才能進入開機程序。與使用者密碼不同的是，管理者密碼允許您進入BIOS設定程式修改所有的設定。

⊖ User Password (設定使用者密碼)

此選項可讓您設定使用者的密碼。在此選項按<Enter>鍵，輸入要設定的密碼，BIOS會要求再輸入一次以確認密碼，輸入後再按<Enter>鍵。設定完成後，當一開機時就必需輸入管理者或使用者密碼才能進入開機程序。使用者密碼僅允許您進入BIOS設定程式修改部份選項的設定。

如果您想取消密碼，只需在原來的選項按<Enter>後，先輸入原來的密碼<Enter>，接著BIOS會要求輸入新密碼，直接<Enter>鍵，即可取消密碼。

(註) 此選項僅開放給有支援此功能的CPU。若需要更多Intel CPU獨特技術的詳細資料，請至Intel官方網站查詢。

2-6 Peripherals (整合週邊設定)



- **LAN PXE Boot Option ROM (內建網路開機功能)**
此選項提供您選擇是否啟動整合於內建網路晶片中的Boot ROM。(預設值: Disabled)
- **LAN Controller (內建網路功能)**
此選項提供您選擇是否開啟主機板內建的網路功能。(預設值: Enabled)
若您欲安裝其他廠商的網路卡時, 請先將此選項設為「Disabled」。
- **Audio Device Control (內建音效功能)**
此選項提供您選擇是否開啟主機板內建的音效功能。(預設值: Enabled)
若您欲安裝其他廠商的音效卡時, 請先將此選項設為「Disabled」。
- **USB 2.0 Devices (Intel X79晶片組內建USB 2.0控制器)**
此選項提供您選擇是否開啟所有Intel X79晶片組內建USB 2.0控制器所接出的裝置。(預設值: Enabled)
- **Intel SATA Controller Mode (Intel X79晶片組)**
此選項提供您選擇是否開啟Intel X79晶片組內建SATA控制器的RAID功能。
 - ▶▶ IDE Mode 設定SATA控制器為一般IDE模式。
 - ▶▶ RAID Mode 開啟SATA控制器的RAID功能。
 - ▶▶ AHCI Mode 設定SATA控制器為AHCI模式。AHCI (Advanced Host Controller Interface)為一種介面規格, 可以讓儲存驅動程式啟動進階Serial ATA功能, 例: Native Command Queuing及熱插拔 (Hot Plug)等。(預設值)
 - ▶▶ Disabled 關閉此功能。
- **Legacy USB Support (支援USB規格鍵盤/滑鼠)**
此選項提供您選擇是否在MS-DOS作業系統下使用USB鍵盤或滑鼠。(預設值: Enabled)
- **USB3.0 Support (Fresco FL1009 USB 3.0控制器)**
此選項提供您選擇是否啟動Fresco FL1009 USB 3.0控制器。(預設值: Enabled)

➤ XHCI Hand-off (XHCI Hand-off功能)

此選項提供您選擇是否開啟針對不支援XHCI Hand-off功能的作業系統，強制開啟此功能。(預設值：Enabled)

➤ EHCI Hand-off (EHCI Hand-off功能)

此選項提供您選擇是否開啟針對不支援EHCI Hand-off功能的作業系統，強制開啟此功能。(預設值：Disabled)

➤ Port 60/64 Emulation (I/O埠60/64h的模擬支援)

此選項提供您選擇是否開啟對 I/O埠60/64h的模擬支援。開啟此功能可讓沒有原生支援USB的作業系統可以完全地支援 USB 鍵盤。(預設值：Enabled)

➤ USB Storage Devices (USB儲存裝置設定)

此選項列出您所連接的USB儲存裝置清單，您也可以改變特定儲存裝置的類型，例如將隨身碟設為軟碟機。(預設值：Auto)

▶ Marvell ATA Controller Configuration

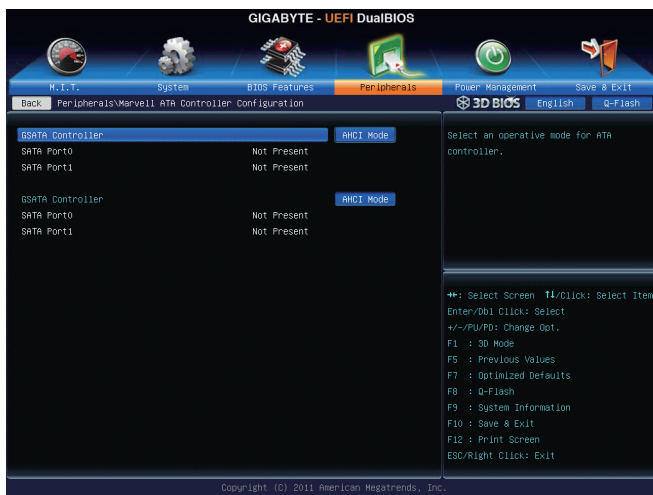

➤ GSATA Controller (Marvell 88SE9172晶片，控制GSATA3 6/7插座)

此選項提供您選擇是否開啟Marvell 88SE9172晶片內建SATA控制器的RAID功能。下面區域則顯示此2個連接埠的狀態。

- ▶▶ IDE Mode 設定SATA控制器為一般IDE模式。
- ▶▶ AHCI Mode 設定SATA控制器為AHCI模式。AHCI (Advanced Host Controller Interface)為一介面規格，可以讓儲存驅動程式啟動進階Serial ATA功能，例：Native Command Queuing及熱插拔 (Hot Plug)等。(預設值)
- ▶▶ RAID Mode 開啟SATA控制器的RAID功能。
- ▶▶ Disabled 關閉此功能。

☞ **GSATA Controller (Marvell 88SE9172晶片，控制GSATA3 8/9插座)**

此選項提供您選擇是否開啟Marvell 88SE9172晶片內建SATA控制器的RAID功能。下面區域則顯示此2個連接埠的狀態。

- ▶▶ IDE Mode 設定SATA控制器為一般IDE模式。
- ▶▶ AHCI Mode 設定SATA控制器為AHCI模式。AHCI (Advanced Host Controller Interface) 為一介面規格，可以讓儲存驅動程式啟動進階Serial ATA功能，例：Native Command Queuing及熱插拔 (Hot Plug)等。(預設值)
- ▶▶ RAID Mode 開啟SATA控制器的RAID功能。
- ▶▶ Disabled 關閉此功能。

2-7 Power Management (省電功能設定)



AC BACK (電源中斷後，電源回復時的系統狀態選擇)

此選項提供您選擇斷電後電源回復時的系統狀態。

- ▶▶ Always Off 斷電後電源回復時，系統維持關機狀態，需按電源鍵才能重新啟動系統。(預設值)
- ▶▶ Always On 斷電後電源回復時，系統將立即被啟動。
- ▶▶ Memory 斷電後電源回復時，系統將恢復至斷電前的狀態。

Power On By Keyboard (鍵盤開機功能)

此選項提供您選擇是否使用PS/2規格的鍵盤來啟動/喚醒系統。

請注意：使用此功能時，需使用+5VSB電流至少提供1安培以上的ATX電源供應器。

- ▶▶ Disabled 關閉此功能。(預設值)
- ▶▶ Any Key 使用鍵盤上任意鍵來開機。
- ▶▶ Keyboard 98 設定使用Windows 98鍵盤上的電源鍵來開機。

Resume by Alarm (定時開機)

此選項提供您選擇是否允許系統在特定的時間自動開機。(預設值：Disabled)

若啟動定時開機，則可設定以下時間：

- ▶▶ Wake up day: 0 (每天定時開機)，1~31 (每個月的第幾天定時開機)
- ▶▶ Wake up hour/minute/second: (0~23) : (0~59) : (0~59) (定時開機時間)

請注意：使用定時開機功能時，請避免在作業系統中不正常的關機或中斷總電源。

ACPI Sleep State (系統進入休眠的模式)

此選項提供您選擇系統進入休眠時的省電模式。

- ▶▶ S1(CPU Stop Clock) 設定ACPI省電模式為S1。在S1模式時，系統處於低耗電的狀態。此狀態下，系統隨時可以很快恢復運作。
- ▶▶ S3(Suspend to RAM) 設定ACPI省電模式為S3。在S3模式時，系統比S1模式耗電量更低。當接收到硬體喚醒訊號或事件時，系統可以回復至休眠前的工作狀態。(預設值)
- ▶▶ Suspend Disabled 關閉此功能。

☞ **High Precision Event Timer** (註)

此選項提供您選擇是否在Windows 7/Vista作業系統下開啟High Precision Event Timer (HPET, 高精準事件計時器)的功能。(預設值: Enabled)

☞ **Soft-Off by PWR-BTTN** (關機方式)

此選項提供您選擇在MS-DOS系統下, 使用電源鍵的關機方式。

▶▶ Instant-Off 按一下電源鍵即可立即關閉系統電源。(預設值)

▶▶ Delay 4 Sec. 需按住電源鍵4秒後才會關閉電源。若按住時間少於4秒, 系統會進入暫停模式。

☞ **Wake on LAN from S5** (網路喚醒功能)

此選項提供您選擇是否允許系統在S5休眠狀態時, 可經由內建網路功能所發出的喚醒/開機訊號恢復運作。(預設值: Enabled)

☞ **ErP Support**

此選項提供您選擇是否在系統關機(S5待機模式)時耗電量低於1瓦。(預設值: Disabled)

請注意: 當啟動此功能後, 以下功能將無作用: 電源管理事件喚醒功能、滑鼠開機功能、鍵盤開機功能及網路喚醒功能。

(註) 此功能僅支援Windows 7/Vista作業系統。

2-8 Save & Exit Setup (儲存設定值並結束設定程式)



Save & Exit Setup (儲存設定值並結束設定程式)

在此選項按<Enter>然後再選擇「Yes」即可儲存所有設定結果並離開BIOS設定程式。若不想儲存，選擇「No」或按<Esc>鍵即可回到主畫面中。

Exit Without Saving (結束設定程式但不儲存設定值)

在此選項按<Enter>然後再選擇「Yes」，BIOS將不會儲存此次修改的設定，並離開BIOS設定程式。選擇「No」或按<Esc>鍵即可回到主畫面中。

Load Optimized Defaults (載入最佳化預設值)

在此選項按<Enter>然後再選擇「Yes」，即可載入BIOS出廠預設值。執行此功能可載入BIOS的最佳化預設值。此設定值較能發揮主機板的運作效能。在更新BIOS或清除CMOS資料後，請務必執行此功能。

Boot Override (選擇立即開機裝置)

此選項提供您選擇要立即開機的裝置。此選項下方會列出可開機裝置，在您要立即開機的裝置上按<Enter>，並在要求確認的訊息出現後選擇「Yes」，系統會立刻重開機，並從您所選擇的裝置開機。

Save Profiles (儲存設定檔)

此功能提供您將設定好的BIOS設定值儲存成一個CMOS設定檔(Profile)，最多可設定四組設定檔(Profile 1-4)。選擇要儲存目前設定於Profile 1-4其中一組，再按<Enter>即可完成設定。

Load Profiles (載入設定檔)

系統若因運作不穩定而重新載入BIOS出廠預設值時，可以使用此功能將預存的CMOS設定檔載入，即可免去再重新設定BIOS的麻煩。請在欲載入的設定檔上按<Enter>即可載入該設定檔資料。

第三章 驅動程式安裝



- 安裝驅動程式之前，請先安裝作業系統。
- 安裝完作業系統後，請將驅動程式光碟片置入光碟機中，自動執行程式會開啟如以下的畫面(若光碟片放入後沒有出現任何畫面，請進入「我的電腦」，開啟光碟機圖示，並執行Run.exe)。

3-1 晶片組驅動程式



Now Loading Please wait...

放入驅動程式光碟片後，「Xpress Install」會先自動掃描您的系統並列出建議您安裝的驅動程式。您可以按下「Xpress Install完整安裝」鍵，「Xpress Install」將會自動為您安裝所有勾選的驅動程式，或是點選「單點安裝」頁面單獨安裝您所需要的驅動程式。



- 在「Xpress Install」安裝驅動程式的過程中，請忽略系統跳出的對話框(如：「尋找新增硬體精靈」對話框)，否則可能會影響安裝程序的進行！
- 有些驅動程式在安裝期間會自動重新開機，在重新開機後「Xpress Install」將會繼續安裝其他的驅動程式。
- 驅動程式安裝完成後，會出現對話框詢問您是否安裝技嘉新工具程式，按「是」即可安裝所有新工具程式，或按「否」後自行點選「軟體應用程式」頁面選擇欲安裝的程式。
- 若要在Windows XP作業系統使用USB 2.0裝置，請安裝Windows XP Service Pack 1 (或以上)版本。安裝完成後，若「裝置管理員\通用序列匯流排控制器」仍顯示問號「？」，請將此問號移除(按滑鼠右鍵選擇「解除安裝」)並重新開機。(系統會偵測並安裝USB 2.0驅動程式)

3-2 軟體應用程式

此頁面顯示技嘉科技所開發的工具應用程式及附贈之軟體，您可以在所需要的項目按「安裝」鍵進行安裝。



3-3 技術支援(說明)

此頁面提供「應用程式技術手冊」、「驅動程式光碟內容說明」以及「主機板簡易安裝手冊」的詳細內容。



3-4 與技嘉聯繫

點選此頁面上的網址，可以連結至技嘉網站查詢詳細的台灣總公司或全球分公司的資訊。



3-5 系統資訊

此頁面顯示此主機板的基本系統資訊。

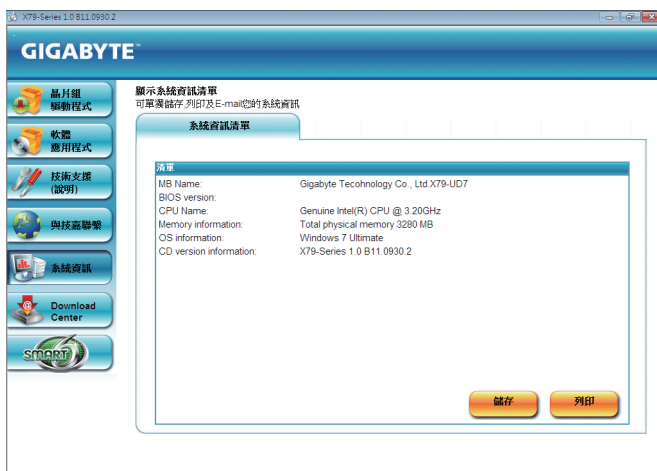

3-6 Download Center

若要更新BIOS、驅動程式或工具程式時，點選此「Download Center」按鈕連結至技嘉網站，即可列出目前BIOS、驅動程式或工具程式的最新版本。



3-7 新工具程式

此頁面可讓使用者快速連結至技嘉科技最新開發的工具程式的安裝畫面。您可以在所需要的項目按「安裝」鍵進行安裝。



第四章 獨特功能介紹

4-1 Xpress Recovery2介紹



Xpress Recovery2提供快速地系統資料壓縮備份及還原功能，支援的檔案系統格式有NTFS、FAT32、FAT16，可針對PATA及SATA硬碟進行備份及還原。

安裝前注意事項：

- Xpress Recovery2需確認實體位置第一顆^(註)的硬碟含有作業系統，才能執行備份及還原功能，因此請將作業系統安裝於實體位置第一顆的硬碟內。
- Xpress Recovery2會將備份資料置於硬碟的最後空間，所以使用者需事先保留足夠之未配置空間。(建議預留10 GB以上，實際情況則需視系統實際資料量大小而定。)
- 建議您在安裝完作業系統及所需驅動程式後，立即作Xpress Recovery2備份。
- 系統的資料量及硬碟讀取速度將會影響備份與還原的速度。
- 備份所需時間通常比還原所需時間長，此乃正常現象。

系統需求：

- 至少512 MB記憶體
- 相容VESA標準的顯示卡
- Windows XP SP1(含)以上版本、Windows Vista、Windows 7



- Xpress Recovery與Xpress Recovery2為不同程式，如使用Xpress Recovery備份的資料，無法使用Xpress Recovery2進行還原。
- 目前不支援USB硬碟。
- 目前支援IDE/AHCI模式，不支援RAID模式。
- 目前不支援GPT磁碟分割。
- 目前不支援2.2TB以上大容量硬碟。

安裝及設定Xpress Recovery2：

由作業系統Windows 7的光碟片開機之後進行硬碟分割。

A. 安裝作業系統Windows 7及硬碟分割



步驟一：
選擇「磁碟機選項(進階)」。

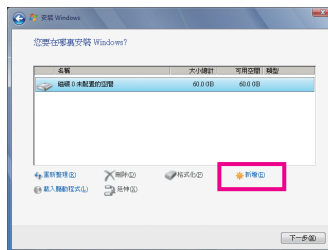

步驟二：
點選「新增」。

(註) 實體位置第一顆硬碟係指依以下掃描順序SATA port0/port1/port2...，來定義實際已安裝多顆硬碟之相對位置。例如：在SATA port1及SATA port3連接硬碟，則第一顆硬碟係指連接於SATA port1的硬碟。



步驟三：

設定好欲分割的硬碟空間(建議該空間至少為10 GB以上，實際情況則視系統實際資料量大小而定)之後即可以開始進行作業系統安裝。

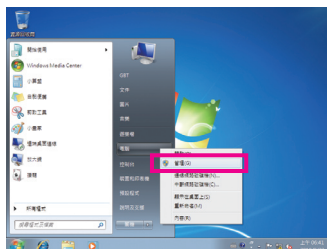

步驟四：

作業系統安裝完成後，可從「開始」的「電腦」按右鍵選擇「管理」，進入「磁碟管理」確認磁碟的配置狀況。

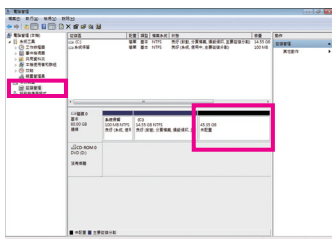

步驟五：

未配置空間以黑色區塊顯示，此區域即為Xpress Recovery2可存放備份資料的空間，如未配置空間太小則無法執行Xpress Recovery2。

B. 開啟Xpress Recovery2程式

使用Xpress Recovery2功能，需由驅動程式光碟片開機，當畫面出現「Press any key to startup Xpress Recovery2」，按任意鍵進入Xpress Recovery2程式。

C. Xpress Recovery2備份(Backup)功能

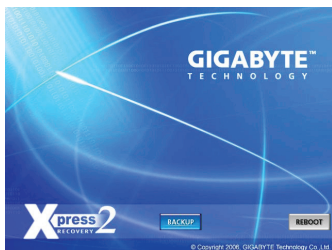

步驟一：

選擇「BACKUP」開始進行資料備份。

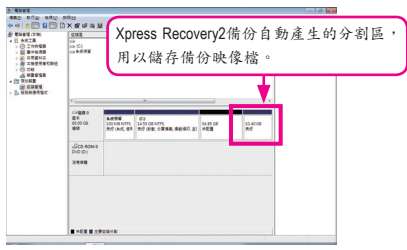

步驟二：

備份完成後，可由「磁碟管理」畫面確認磁碟空間配置。

D. Xpress Recovery2回復(Restore)功能



當系統損毀時，選擇「RESTORE」進行系統資料回復。如之前無備份資料，則不會出現此選項。

E. Xpress Recovery2移除(Remove)功能



步驟一：

若想移除Xpress Recovery2備份，請選擇「REMOVE」移除資料備份。

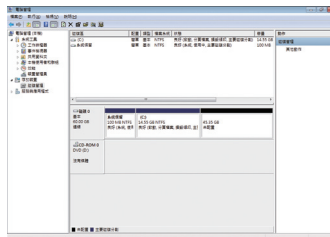

步驟二：

移除完成後，「磁碟管理」畫面顯示磁碟備份映像檔已不存在，磁碟空間已被釋放出。

F. 結束Xpress Recovery2程式



選擇「REBOOT」結束程式。

4-2 BIOS更新方法介紹

技嘉主機板提供您兩種獨特的BIOS更新方法：Q-Flash™及@BIOS™。您可選擇其中一種方法，不需進入DOS模式，即可輕鬆的進行BIOS更新。此外，本主機板提供DualBIOS™設計，透過多一顆實體備份BIOS，加強保護電腦的安全及穩定性。



何謂DualBIOS™？

即於主機板上建置兩顆實體BIOS，分別為「主BIOS (Main BIOS)」及「備份BIOS (Backup BIOS)」。在一般正常的狀態下，系統是由「主BIOS」開機，當系統的主BIOS損毀時，則會由「備份BIOS」接管，且「備份BIOS」會將檔案複製至主BIOS，使系統維持正常運作。「備份BIOS」並不提供更新功能，以維護系統的安全性。



何謂Q-Flash™？

Q-Flash是一個簡單的BIOS管理工具，讓您輕易省時地更新或儲存備份BIOS。當您要更新BIOS時不需進入任何作業系統，例如DOS或是Windows就能使用Q-Flash。Q-Flash亦不需要操作任何複雜的步驟就可以輕鬆更新BIOS，因為它就在BIOS選單中。



何謂@BIOS™？

@BIOS提供您在Windows模式下就能進行更新BIOS。透過@BIOS與距離最近的BIOS伺服器連結，下載最新版本的BIOS檔案，以更新主機板上的BIOS。

4-2-1 如何使用Q-Flash更新BIOS

A. 在開始更新BIOS之前...

1. 請先至技嘉網站下載符合您主機板型號的最新BIOS版本壓縮檔。
2. 解壓縮所下載的BIOS壓縮檔並且將BIOS檔案(例如：X79UD7.F1)儲存至USB隨身碟或硬碟中。(請注意：所使用的USB隨身碟或硬碟必需是FAT32/16/12檔案系統格式。)
3. 重新開機後，BIOS在進行POST時，按<End>鍵即可進入Q-Flash。(請注意：您可以在POST階段按<End>鍵或在BIOS Setup主畫面按<F8>鍵進入Q-Flash選單。但如果您是將解壓縮的BIOS檔案儲存至RAID/AHCI模式的硬碟或連接至獨立SATA控制器的硬碟，請透過在POST階段按<End>鍵的方式進入Q-Flash選單。)



更新BIOS有其潛在的風險，因此更新BIOS時請小心執行，以避免不當的操作而造成系統毀損。

B. 更新BIOS

進入Q-Flash後，可利用鍵盤或滑鼠選擇所要執行的項目。請依下列步驟進行更新BIOS。以下範例假設您將BIOS檔案儲存於USB隨身碟中，實際操作時請依據檔案的存放位置來選擇。

步驟一：

1. 將已存有BIOS檔案的USB隨身碟插入系統。進入Q-Flash後，選擇「Update BIOS From Drive」選項。



- 欲備份目前的BIOS檔案，請選擇「Save BIOS to Drive」。
- 本功能僅支援使用FAT32/16/12檔案系統之硬碟或隨身碟。
- 若您的BIOS檔案存放在RAID/AHCI模式的硬碟或連接至獨立SATA控制器的硬碟，請務必在進行POST時，按下<End>鍵進入Q-Flash。

2. 請選擇「Flash Disk」。

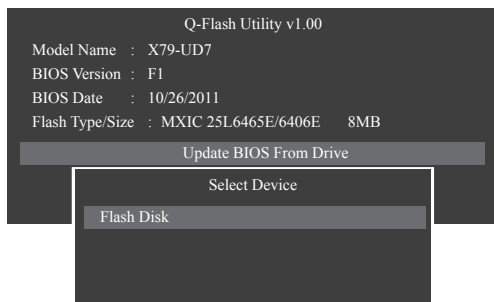

3. 請選擇您所更新的BIOS檔案。



請再次確認此BIOS檔案與您的主機板型號符合！

步驟二：

螢幕會顯示正在從磁碟片中讀取BIOS檔案。當確認對話框「Are you sure to update BIOS?」出現時，請選擇「Yes」開始更新BIOS，同時螢幕會顯示目前更新的進度。



- 當系統正在讀取BIOS檔案或更新BIOS時，請勿關掉電源或重新啟動系統！
- 當開始更新BIOS時，請勿移除硬碟/USB隨身碟。

步驟三：

完成BIOS更新後，請選擇「Reboot」鍵重新開機。

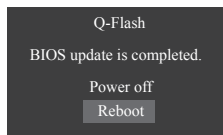

步驟四：

重新開機後，POST畫面的BIOS版本即已更新。

步驟五：

在系統進行POST時，按<Delete>鍵進入BIOS設定程式，並移動光棒到「Save & Exit」畫面，選擇「Load Optimized Defaults」選項，按下<Enter>載入BIOS出廠預設值。更新BIOS之後，系統會重新偵測所有的週邊裝置，因此建議您在更新BIOS後，重新載入BIOS預設值。



選擇「Yes」載入預設值

步驟六：

選擇「Save & Exit Setup」按下<Enter>，選擇「Yes」儲存設定值至CMOS並離開BIOS設定程式，離開BIOS設定程式後，系統即重新開機。整個更新BIOS程序即完成。

4-2-2 如何使用@BIOS更新BIOS

A. 在開始更新BIOS之前...

1. 在Windows下，請先關閉所有的應用程式與常駐程式，以避免更新BIOS時發生不可預期的錯誤。
2. 在更新BIOS的過程中，網路連線絕對不能中斷(例如：斷電、關閉網路連線)或是網路處於不穩定的狀態。如果發生以上情形，易導致BIOS損壞而使系統無法開機。
3. 請勿同時使用G.O.M. (GIGABYTE Online Management)功能。
4. 如果因更新BIOS操作不當，導致BIOS損毀或系統無法使用時，技嘉將無法提供保固服務。

B. @BIOS使用說明

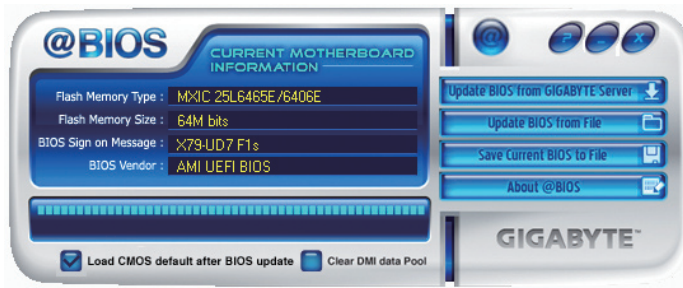

1. **Update BIOS from GIGABYTE Server** 透過網路更新BIOS：
點選「Update BIOS from GIGABYTE Server」，選擇距離您所在國家最近的@BIOS伺服器，下載符合此主機板型號的BIOS檔案。接著請依照畫面提示完成操作。
 如果@BIOS伺服器找不到您主機板的BIOS檔案時，請至技嘉網站下載該主機板型號最新版的BIOS壓縮檔，解壓縮檔案後，利用手動更新的方法來更新BIOS。
2. **Update BIOS from File** 手動更新BIOS：
點選「Update BIOS from File」，選擇事先經由網站下載或其它管道得到之已解壓縮的BIOS檔案。再依照畫面提示完成操作。
3. **Save Current BIOS to File** 儲存BIOS檔案：
點選「Save Current BIOS to File」可儲存目前所使用的BIOS版本。
4. **Load CMOS default after BIOS update** 載入BIOS預設值：
勾選「Load CMOS default after BIOS update」，可於BIOS更新完成後重新開機時，載入BIOS預設值。

C. 更新完成之後...

更新完成後請重新開機。



請務必確認BIOS檔案是否與主機板型號相符，因為選錯型號而進行更新BIOS，會導致系統無法開機。







4-3 EasyTune 6介紹

技嘉EasyTune 6提供使用者一個簡易與方便的系統調校與超頻的使用介面，讓使用者可以輕鬆在作業系統下藉由EasyTune 6進行超頻、超電壓等動作，藉以提升系統效能。除此之外，技嘉EasyTune 6更貼心加入了CPU與記憶體의資訊顯示，使用者無須再經由其他軟體即可輕易地得知系統相關資訊。

使用介面介紹



標籤頁說明

標籤頁	說明
	「CPU」標籤頁提供CPU、主機板型號及BIOS版本相關資訊。
	「Memory」標籤頁提供記憶體相關資訊。您可以自行選擇安裝於特定記憶體插槽上的記憶體來顯示其資訊。
	「Tuner」標籤頁提供您調整記憶體頻率及電壓值的功能。 <ul style="list-style-type: none">「Quick Boost Mode」提供您三種不同階段的CPU時脈/基頻作選擇進而達到不同的效能。完成「Quick Boost Mode」的選擇或是按「Default」按鈕恢復預設值後，請重新開機使設定生效。「Easy Mode」顯示CPU頻率。「Advance Mode」可調整特定時脈/頻率及電壓值。「Save」可以將目前的設定值存成一個設定檔(.txt格式)。「Load」可以將預存的設定檔載入。 調整過「Easy Mode」/「Advance Mode」的數值後，記得按「Set」按鈕使設定生效或是按「Default」按鈕恢復預設值。
	「Graphics」標籤頁提供您調整所安裝的ATI或NVIDIA顯示卡的核心時脈及記憶體時脈功能。
	「Smart」標籤頁提供您選擇智慧風扇的運作模式。開啟「智慧風扇」的「Advanced」模式，可以讓風扇在所設定的溫度區間內以線性方式動態調整轉速。
	「HW Monitor」標籤頁提供硬體溫度、電壓及風扇轉速相關資訊，並且提供設定警告溫度/風扇轉速的功能。您可以設定蜂鳴器為警示聲來源或自訂警示聲的音效(.wav格式)。



EasyTune 6所提供的功能會因不同主機板而有所差異。若某選項顯示為灰色表示該選項不能調整或不支援該功能。



不當的超頻或超電壓可能會造成硬體元件如CPU、晶片組及記憶體的損毀或減少其使用壽命。建議您確實瞭解EasyTune 6的各項功能才進行調整，否則可能造成系統不穩或其它不可預期的結果。

4-4 Q-Share介紹

Q-Share是一個簡易及方便的資料共享工具。當您完成區域網路連線及Q-Share設定後，即可透過Q-Share與網域內的電腦達到資料共享，充分地運用網路資源。

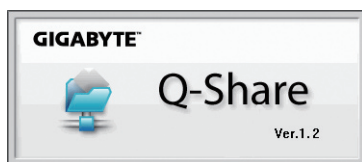

Q-Share使用說明

安裝完成後，可以從「開始\所有程式\GIGABYTE\Q-Share.exe」開啟Q-Share程式；在通知區域找到圖示，雙擊滑鼠右鍵開啟設定及資料共享。



畫面一：尚未啟動資料共享功能。



畫面二：已啟動資料共享功能。

選項功能說明

選項	說明
Connect ...	進入資料共享的電腦列表
Enable Incoming Folder ...	啟動資料夾共享功能
Disable Incoming Folder ...	關閉資料夾共享功能
Open Incoming Folder : C:\Q-ShareFolder	打開共享的資料夾
Change Incoming Folder : C:\Q-ShareFolder	變更共享的資料夾 ^(註)
Update Q-Share ...	線上軟體更新
About Q-Share ...	顯示目前Q-Share版本
Exit...	結束Q-Share

(註) 此選項只有在「尚未啟動資料共享」的狀態下，才能做變更。

4-5 Smart 6™ 介紹

技嘉Smart 6™ (註一) 提供了六個系統管理程式，透過一個友善且方便的操作介面，即可輕鬆地加強系統效能、縮短開機時間、安全平台管理及檔案還原。



SMART QuickBoot

SMART QuickBoot 可以加快系統開機處理速度，縮短等待進入作業系統的時間，讓系統開機更有效率。



使用說明：

請分別勾選「BIOS QuickBoot」和「OS QuickBoot」下方「啟動」，再按「儲存」按鈕儲存設定。



SMART QuickBoost

SMART QuickBoost 提供快速和簡易的CPU超頻操作介面，使用者可選擇三種CPU效能模式以增進CPU性能。

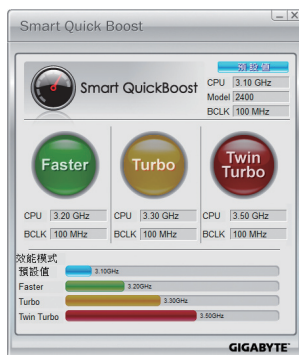

使用說明：

請選擇欲變更的效能模式並且重新開機，使其設定生效。



是否支援所有SMART 6的功能，會因不同主機板而有所差異。



SMART Recovery 2

Smart Recovery 2 可以讓您每個小時自動將所選擇的硬碟分割區備份成一個系統映像檔，並且在需要的時候使用這些映像檔還原您的系統或檔案。



「Smart Recovery 2」主畫面：

按鈕	說明
設定	選擇備份來源分割區及目的地分割區
立即備份	馬上執行備份動作
檔案還原...	使用映像檔還原您的檔案
系統還原...	使用映像檔還原您的系統



- 支援 Windows 7及Windows Vista作業系統。
- 僅支援NTFS 檔案系統。
- 初次使用Smart Recovery 2時，需先至「設定」選擇備份目的地分割區。
- 「立即備份」功能需在登入Windows作業系統10分鐘後才能使用。

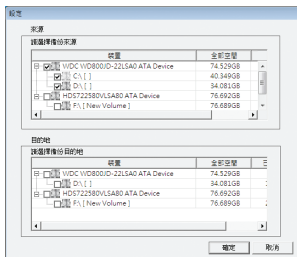

製作備份：

點擊主畫面的「設定」鈕。在「設定」對話框出現後，指定您的備份來源及目的地分割區並按「確定」。初次備份將在設定完成10分鐘後開始執行，之後每小時自動執行一次備份。請注意，系統碟裡的所有分割區將被預設為備份來源，且備份目的地分割區和來源分割區不能為同一個。

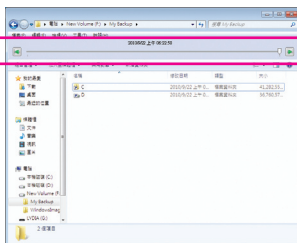

還原檔案：

點擊主畫面的「檔案還原」鈕。在接下來跳出的視窗中使用上方的時間軸選擇一個之前備份的時間點，右方的窗格將顯示備份目的地碟裡的分割區備份檔(位於「My Backup」資料夾中)，選擇您想要回復的檔案並將它複製至別處。

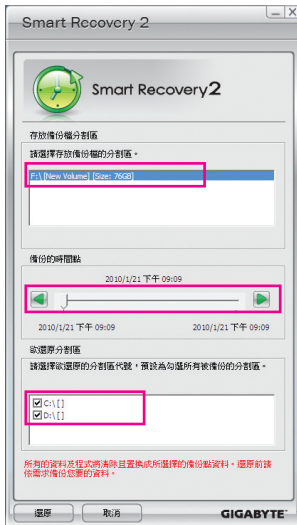

使用 Smart Recovery 2 還原您的系統(僅適用於Windows 7):

步驟:

1. 點擊主畫面的「檔案還原」鈕。
2. 選擇存放備份檔的分割區。
3. 使用時間軸選擇之前的備份時間點。
4. 選擇在該時間點所製作的分割區備份,並按下「還原」。
5. 確認您是否要立刻執行系統還原動作或是稍候再執行。若選擇立刻執行,系統將立即重新開機並且進入Windows 還原環境,再依照畫面指示進行系統還原。



- 若您的作業系統是Windows Vista,請參考以下方式使用Windows 原版安裝光碟還原系統。
- 所有的檔案及程式將會被刪除並取代成您所選擇的備份檔裡的資料,若需要請在還原前複製您的資料。

使用Windows 原版安裝光碟還原系統:

若您的Windows 作業系統發生嚴重異常或是硬碟損壞時,您可以使用Windows 原版安裝光碟進行系統復原。

步驟:

1. 重新啟動電腦,將Windows 安裝光碟片放入光碟機,再由光碟機開機。
2. Windows 安裝畫面出現後,選擇您要使用的語言並按「下一步」。
3. 選擇「修復您的電腦」。
4. 選擇「使用您先前建立的系統映像回復電腦」並按「下一步」。
5. 選擇您要使用的映像檔再依據畫面指示完成系統還原。



若需更進一步的使用說明,請參考 Smart Recovery 2 軟體內建的說明檔。



SMART DualBIOS

SMART DualBIOS 提供設置個人密碼備忘錄、重要日誌備忘及提醒功能,並同時將資料儲存於主BIOS及備份BIOS中,避免因系統或硬碟損毀造成資料的遺失。



使用說明:

輸入密碼啟動後,即可設定個人的密碼備忘錄、重要日誌備忘及提醒,設定完成請按「儲存」儲存設定,再按「離開」離開。



SMART Recorder

SMART Recorder 為系統監控平台，可用來記錄電腦開關機時間，並可監控磁碟中是否有檔案被移動或是複製到外接式儲存裝置^(註一)。



使用說明：

可分別勾選「開關機時間紀錄」或「檔案外移監控」頁面下方的「啟動」，變更開關機紀錄或檔案複製紀錄，改變勾選設定前需輸入密碼。



SMART TimeLock

SMART TimeLock 提供使用者經由簡單的規則及設定，有效率管理電腦的使用時間。



使用說明^(註三)：

直接點選左下角按鈕並輸入密碼，即可分別針對工作日及假日設定可使用時間及不可使用時間，進行個人化調整，設定完成請按「儲存」儲存設定，再按「離開」離開。



SMART TimeLock 提示頁面：

預設關機時間前15分鐘及1分鐘會出現提醒畫面，您可選擇輸入密碼延長使用時間或按「取消」離開提醒畫面。當到達預設關機時間時，需輸入密碼延長使用時間，否則系統將自動關機。

- (註一) 第一次啟動Smart 6™時系統會要求您設定一組密碼，此密碼可啟動或變更SMART DualBIOS、SMART Recorder或SMART TimeLock 工具程式的設定。
- (註二) 啟動SMART Recorder將無法使用「安全地移除硬體」功能，請直接拔除外接式儲存裝置即可。提醒您這樣的動作可能有硬體損毀或檔案遺失的風險。
- (註三) 您可至BIOS設定程式設定「User Password」，以避免其他使用者變更系統時間。

4-6 eXtreme Hard Drive (X.H.D)介紹



GIGABYTE eXtreme Hard Drive (X.H.D)^(註一)提供您在RAID就緒系統或系統已為RAID 0磁碟陣列的情況下，當偵測到系統有新增SATA硬碟時，即啟動X.H.D程式並可透過一鍵安裝快速建立RAID 0模式，省略繁複的設定流程，提升硬碟讀取及儲存效能。

A. 建立RAID就緒系統

步驟一：BIOS設定

在BIOS設定程式中開啟Intel SATA控制器的RAID功能。

步驟二：安裝RAID驅動程式及作業系統

X.H.D程式支援Windows 7/Vista/XP作業系統，在安裝作業系統前，必須先載入主機板的SATA晶片驅動程式，若沒有載入，在作業系統安裝過程中，系統可能無法辨識此硬碟。(詳細的說明介紹請參考第五章「安裝SATA RAID/AHCI驅動程式及作業系統」)。

步驟三：安裝主機板驅動程式

作業系統安裝完成後，放入主機板驅動程式光碟片，您可按下「Xpress Install完整安裝」自動為您安裝主機板的驅動程式，X.H.D程式也將一併被安裝，或點選「軟體應用程式」頁面單獨安裝X.H.D程式。

B. GIGABYTE eXtreme Hard Drive (X.H.D)



使用說明^(註二)：

啟動X.H.D程式前，請確認新增的SATA硬碟容量大於或等於RAID就緒系統的硬碟；若之前系統已有磁碟陣列，則新增的SATA硬碟容量需大於或等於磁碟陣列中容量最大的硬碟。

1. **Auto** 自動建立RAID 0 模式：
點選「Auto」，即可一鍵安裝，快速建立RAID 0模式。
2. **Manual** 手動建立RAID模式^(註三)：
點選「Manual」，可連接Intel快速儲存技術工具，請依個人的需求及設備，選擇建立RAID 0、RAID 1或其他支援的RAID模式。
3. **Cancel** 離開X.H.D程式：
點選「Cancel」，即可離開X.H.D程式。

(註一) X.H.D程式僅支援Intel晶片組控制的SATA插座。

(註二) 提醒您執行X.H.D程式請先將資料備份，以避免硬體損毀或檔案遺失造成的風險。

(註三) 若使用手動建立非RAID 0模式，之後將無法啟動「Auto」自動建立RAID 0模式功能。

4-7 Cloud OC介紹



Cloud OC^(註一)是一個簡易的超頻程式。藉由Cloud OC您可以透過任何可以連接到網路瀏覽器的裝置為電腦進行超頻，包括各種智慧型手機、iPhone、筆記型電腦…等。只要透過網路或藍牙^(註二)連上瀏覽器並登入Cloud OC伺服器，便可輕鬆享受Cloud OC的三大功能，包括：Tuner (效能調校)、System Info (系統狀態監控)及Control (遠端遙控)。

A. 啟動Cloud OC

步驟一：

第一次啟動Cloud OC時，系統會要求您設定一組密碼，此密碼為登入Cloud OC伺服器之密碼。

步驟二：

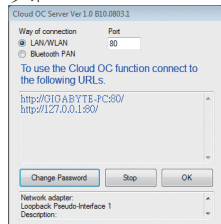

在通知區域中找到Cloud OC圖示，在圖示按右鍵選擇「Start Server」即可開啟「Cloud OC Server」。「Cloud OC Server」會提供Cloud OC伺服器位址，在任何已連接至網路的裝置的瀏

覽器中輸入此網址，即可進入Cloud OC伺服器。

步驟三：



出現Cloud OC網頁後點選「Login」，再輸入先前設定的密碼後按「Send」，就

會看到您的系統狀態。

B. 使用說明^(註三)



• 「Tuner」(效能調校)：

Tuner 標籤頁提供了全方位的調校選項，包括CPU、記憶體及PCIe的頻率或電壓…等。在需要調校的選項中按「+」「-」按鈕或直接在欄位輸入數值，再按「Set XXXX」即完成設定。



• 「System Info」(系統狀態監控)：

System Info 標籤頁讓您隨時監控CPU溫度、風扇轉速、CPU電壓和系統溫度等系統運作狀況。

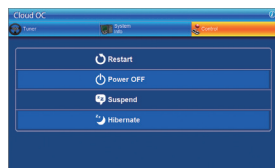

• 「Control」(遠端遙控)：

Control 標籤頁讓您控制系統的電源設定，包括重新開機、關機、待命及休眠等選項。

(註一) Cloud OC程式支援Windows 7/Vista/XP作業系統，若使用Windows XP，請將Internet Explorer更新至7.0 (含)以上版本。使用Cloud OC時，請確認網路連線狀態，當網路斷線或是遠端電腦關機、待命、休眠中，Cloud OC將無法連接至遠端電腦。

(註二) 藍牙須支援PAN (Personal Area Network)功能。

(註三) 可使用的功能會因不同主機板而有所差異。

4-8 TouchBIOS 介紹

TouchBIOS是一個在Windows作業系統下，可透過滑鼠與觸控操作設定BIOS的工具程式。

使用介面介紹



按鈕功能說明

按鈕	說明	按鈕	說明
	提供您調整CPU倍頻、BCLK、記憶體速度、Vcore和記憶體電壓…等。		提供您調整整合週邊設定。
	提供您調整進階BIOS功能設定。		提供您調整電源管理設定。
	啟動QuickBoost工具程式，提供快速和簡易的CPU超頻操作介面。		載入BIOS的最佳化預設值。
	顯示目前您的系統健康狀態，包括：系統溫度、風扇轉速和電壓值…等。		
	啟動@BIOS更新BIOS。		

第五章 附錄

5-1 如何建構Serial ATA硬碟

RAID簡介：

	RAID 0	RAID 1	RAID 5	RAID 10
硬碟數目	≥2	2	≥3	≥4
總容量	硬碟數目*容量最小的硬碟	容量最小的硬碟	(硬碟數目-1)*容量最小的硬碟	(硬碟數目/2)*容量最小的硬碟
容錯功能	No	Yes	Yes	Yes

若要建構完整的SATA硬碟，您必須完成以下的步驟：

- 安裝SATA硬碟。
- 在BIOS組態設定中設定SATA控制器模式。
- 進入RAID BIOS，設定RAID模式。(註一)
- 安裝SATA RAID/AHCI驅動程式及作業系統。(註二)

事前準備：

- 兩顆(以上)的SATA硬碟。(為達到最佳的效能，請使用相同型號及相同容量的SATA硬碟。)若不製作RAID準備一顆硬碟即可。
- Windows 7、Vista或XP(註三)作業系統的安裝光碟片。
- 主機板的驅動程式光碟片。
- USB軟碟機(安裝Windows XP時使用)。(註三)
- 一片空白且已格式化的磁片(安裝Windows XP時使用)。(註三)

5-1-1 設定Intel X79 SATA控制器模式

A. 安裝SATA硬碟

請將準備好的SATA硬碟接上SATA資料傳輸線及電源線，並分別接至主機板上的SATA插座，若主機板支援一組以上的SATA控制晶片，請參考第一章「硬體安裝」的說明，確認您所連接的SATA插座是由哪一顆晶片支援(例如此主機板上的SATA3 0/1(註四)及SATA2 2/3/4/5插座為Intel X79晶片組所支援)。最後再接上電源供應器的電源插頭。

(註一) 若不製作RAID，可以跳過此步驟。

(註二) 只有SATA通道被設為AHCI及RAID模式時才需安裝。

(註三) Intel X79 SATA RAID/AHCI驅動程式不支援Windows XP 32-bit作業系統。若要安裝Windows XP 64-bit作業系統，請參考技嘉網站「支援與下載\問題集」上的說明。

(註四) SATA 6Gb/s插座與SATA 3Gb/s插座混用建構RAID功能時，效能將依連接的裝置而定。

B. 在BIOS組態設定中設定SATA控制器模式

請確認在BIOS組態設定中SATA控制器的設定是否正確。

步驟一：

電源開啟後BIOS在進行POST時，按下<Delete>鍵進入BIOS設定程式。若要製作RAID，進入「Peripherals」將「Intel SATA Controller Mode」選項設為「RAID Mode」（圖1）；若不製作RAID，則將此選項依需求設為「IDE Mode」或「AHCI Mode」（預設值：AHCI Mode）。



圖1

步驟二：

離開BIOS組態設定並儲存設定結果。



此部份所提及之BIOS組態設定選項及其敘述，並非所有主機板皆相同，需依您所選購的主機板及BIOS版本而定。

C. 進入RAID BIOS，設定RAID模式

若要製作SATA硬碟的磁碟陣列，必須進入RAID BIOS設定SATA RAID模式。若不製作RAID，可以跳過此步驟。

步驟一：

在BIOS POST畫面後，進入作業系統之前，會出現如以下的畫面(圖2)，按<Ctrl> + <I>鍵即可進入RAID BIOS設定程式。



圖2

步驟二：

按下<Ctrl> + <I>後會出現RAID設定程式主畫面。(圖3)

建立磁碟陣列(Create RAID Volume)

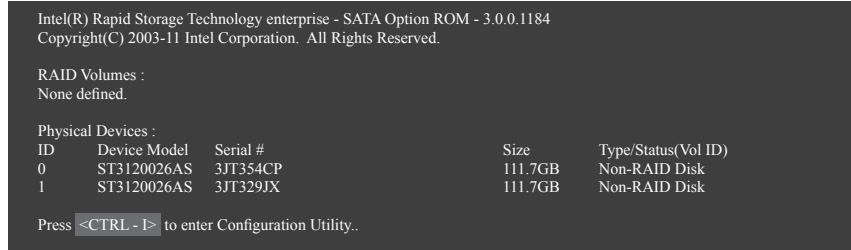
在「Create RAID Volume」選項按<Enter>鍵來製作RAID磁碟。



圖3

步驟三：

進入「CREATE VOLUME MENU」畫面，可以在「Name」選項自訂磁碟陣列名稱，字數最多可至16個字母但不能有特殊字元，設定好後按<Enter>鍵。選擇要製作的RAID模式(RAID Level)(圖4)。RAID模式選項有：RAID 0、RAID 1、RAID 10及RAID 5 (可選擇的RAID模式會依據所安裝的硬碟總數而定)。選擇好RAID模式後，再按<Enter>鍵繼續進行後面的步驟。

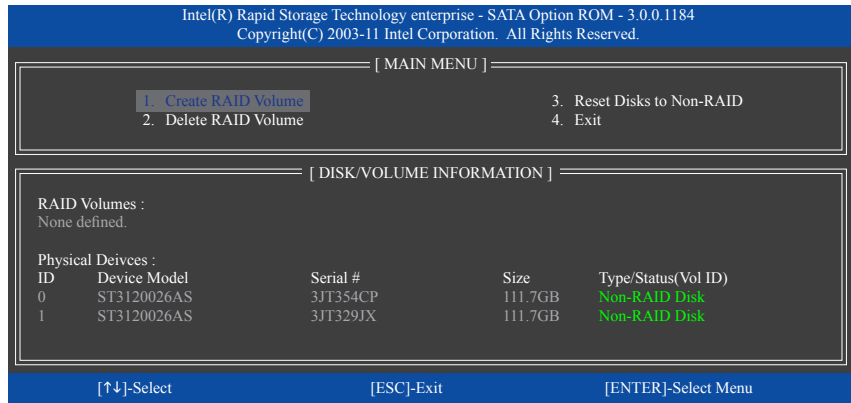

圖4

步驟四：

在「Disks」選項選擇欲製作磁碟陣列的硬碟。若只有安裝兩顆硬碟，則此兩顆硬碟將被自動設為磁碟陣列。接下來請選擇磁碟區塊大小(Strip Size)(圖5)，可調整大小從4 KB至128 KB。設定完成後，再按<Enter>鍵設定磁碟陣列容量(Capacity)。

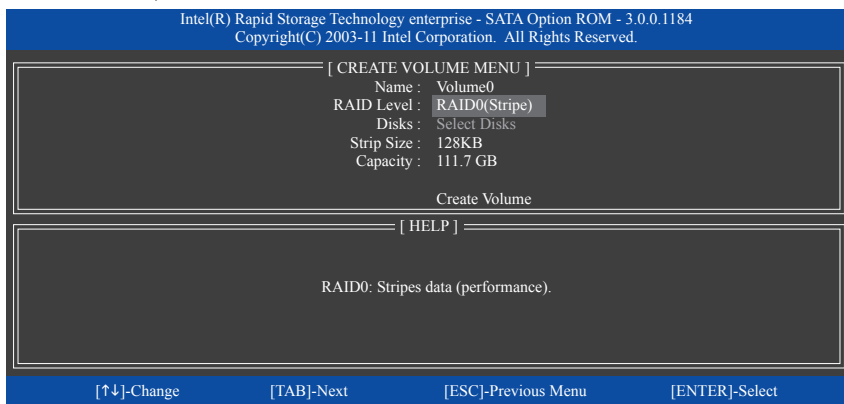

圖5

步驟五：

設定好磁碟陣列容量後，再按<Enter>鍵移至「Create Volume」(建立磁碟)選項。在「Create Volume」按下<Enter>鍵即可開始製作磁碟陣列。當確認訊息出現時，確定製作磁碟陣列請按<Y>，取消請按<N>(圖6)。

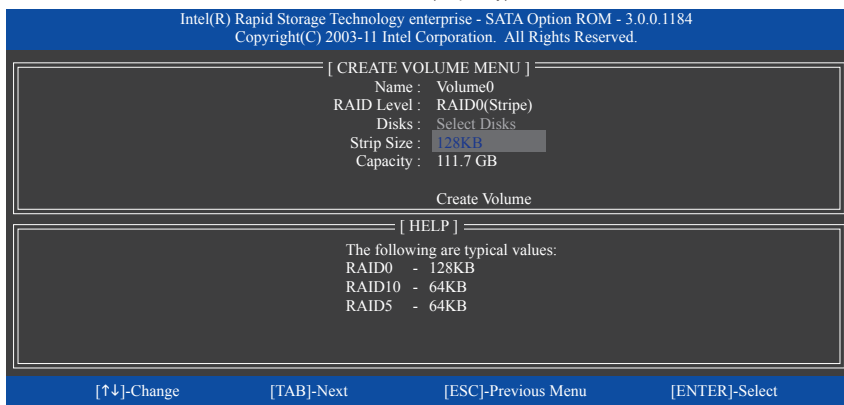

圖6

完成後在「DISK/VOLUME INFORMATION」即可看到建立好的磁碟陣列詳細資料，例如磁碟陣列模式、區塊大小、磁碟陣列名稱及磁碟陣列容量等(圖7)。

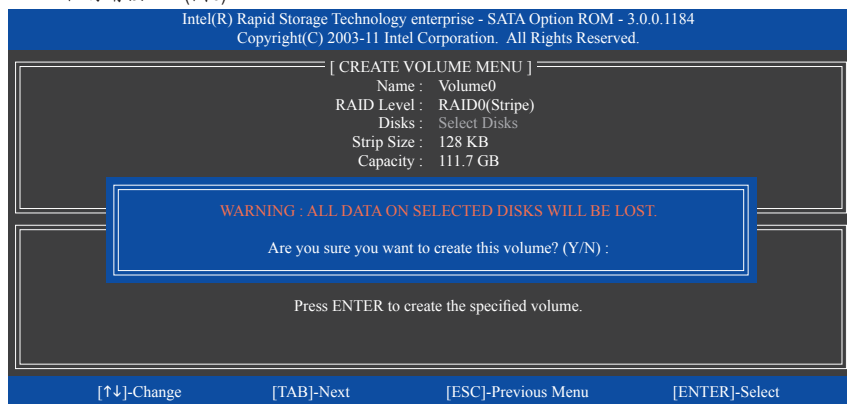

圖7

在主畫面按<Esc>鍵或選擇「4. Exit」再按<Enter>鍵即可離開此RAID設定程式。

按下來就可以進行作業系統的安裝了。

清除磁碟陣列(Delete RAID Volume)

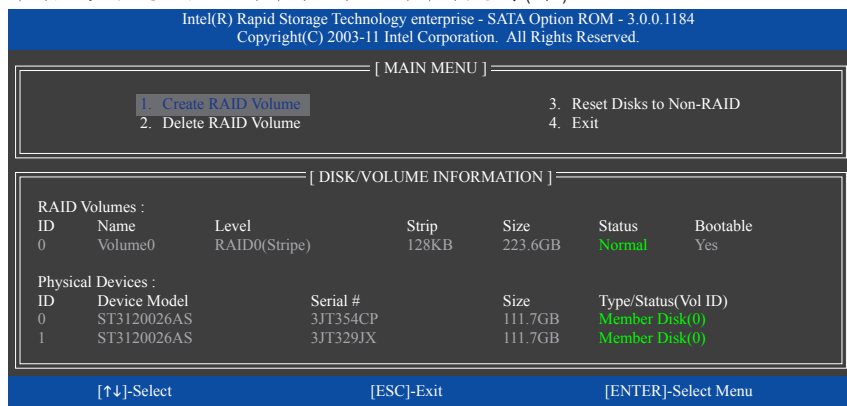
若要清除已建立的磁碟陣列，請在主畫面選擇「Delete RAID Volume」選項，當「DELETE VOLUME MENU」畫面出現時，以方向鍵選擇欲刪除的磁碟陣列並按下<Delete>鍵。當確認訊息出現時，確定刪除磁碟陣列請按<Y>，取消請按<N> (圖8)。



圖8

5-1-2 設定Marvell 88SE9172 SATA控制器模式

A. 安裝SATA硬碟

請將準備好的SATA硬碟接上SATA資料傳輸線及電源線，並分別接至主機板上的SATA插座。Marvell 88SE9172控制器控制主機板上的GSATA3 6/7/8/9插座。最後再接上電源供應器的電源插頭。

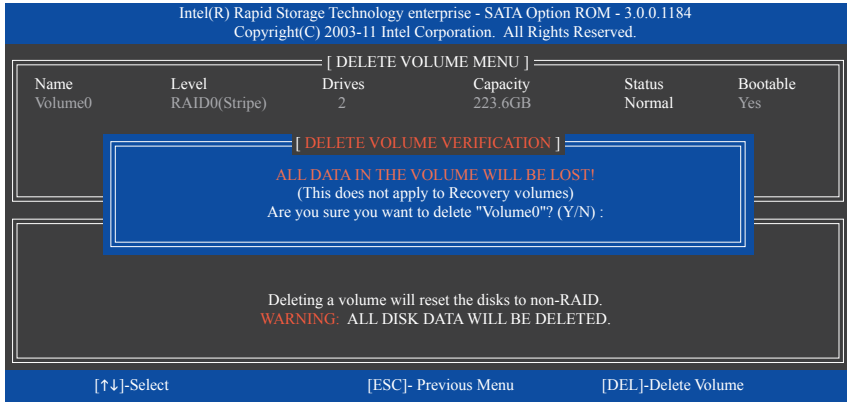
B. 在BIOS組態設定中設定SATA控制器及磁碟陣列

請確認在BIOS組態設定中SATA控制器的設定是否正確。

步驟一：

電源開啟後BIOS在進行POST時，按下<Delete>鍵進入BIOS設定程式。要製作RAID，進入「Peripherals」>「Marvell ATA Controller Configuration」，將「GSATA Controller」選項設為「RAID Mode」(圖2)；若不製作RAID，則將此選項依需求設為「IDE Mode」或「AHCI Mode」(預設值：AHCI Mode)。



圖 1



此部份所提及之BIOS組態設定選項及其敘述，並非所有主機板皆相同，需依您所選購的主機板及BIOS版本而定。



圖2

第一組「GSATA Controller」選項控制GSATA3 6及GSATA3 7插座。第二組「GSATA Controller」選項控制GSATA3 8及GSATA3 9插座。

步驟二：

離開BIOS組態設定並儲存設定結果。

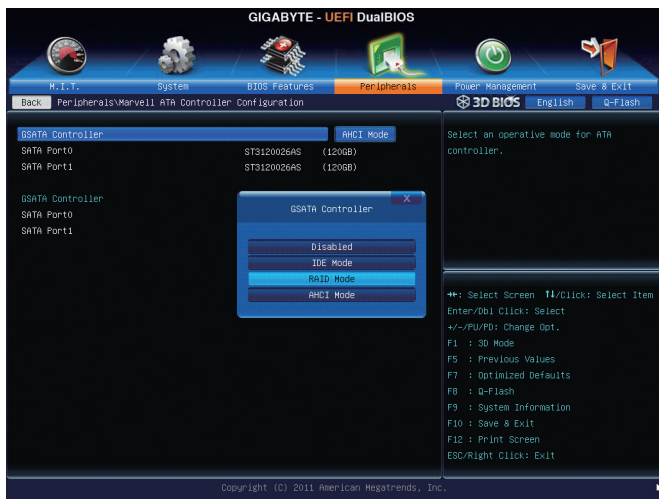
C. 進入RAID BIOS，設定RAID模式

若要製作SATA硬碟的磁碟陣列，必須進入RAID BIOS設定SATA RAID模式。若不製作RAID，可以跳過此步驟。

在BIOS POST畫面後，進入作業系統之前，會出現如以下的畫面(圖3)，按<Ctrl> + <M>鍵即可進入SATA RAID BIOS設定程式。



圖3

在RAID BIOS 主畫面使用<<>或<>鍵移動光棒至每個項目。(圖4)

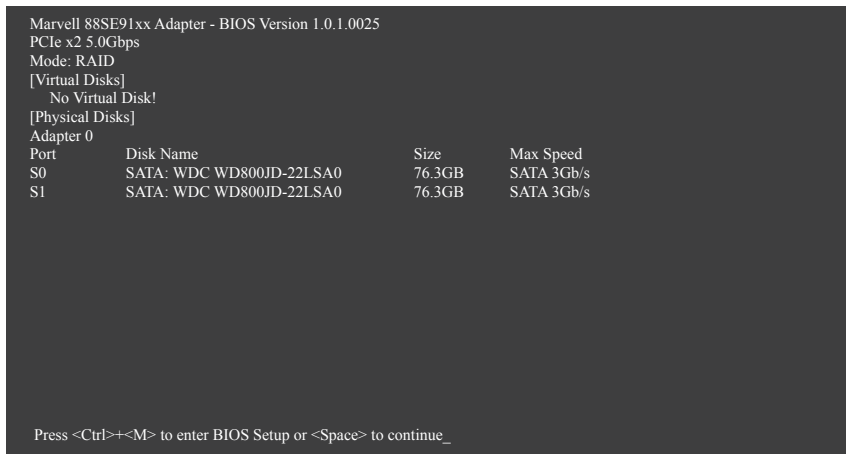

圖4

建立磁碟陣列：

步驟一：若要建立磁碟陣列，請將光棒移至「RAID」項目並按 <Enter>。「RAID Config」選單(圖5)出現後，移至「Create VD」項目並且按 <Enter>。

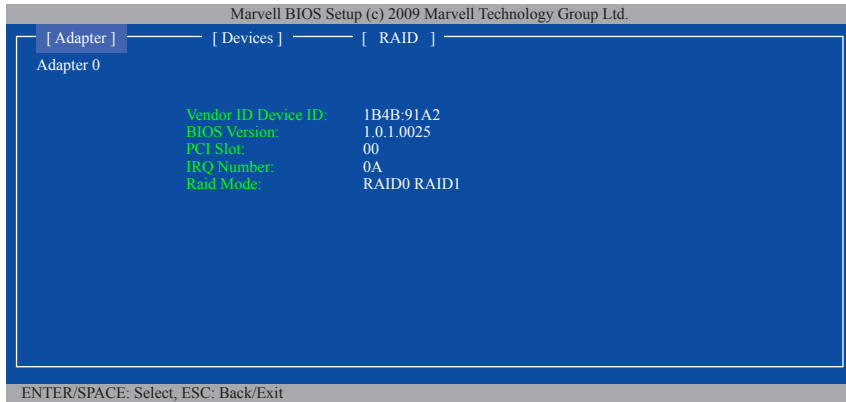

圖5

步驟二：接下來畫面會顯出您所安裝的兩顆硬碟。分別在這兩顆硬碟按下<Enter>或<Space>鍵，將它們加至欲建立的磁碟陣列中。被選取的硬碟前面會出現*號(圖6)，全部選取完成後請移至「NEXT」項目按<Enter>鍵。

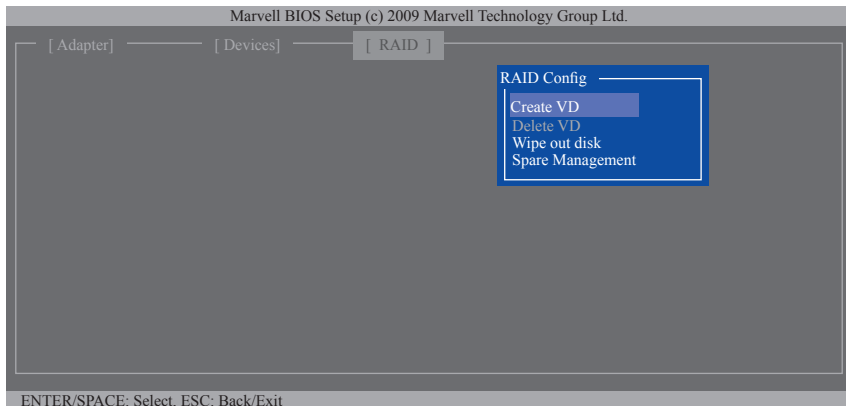

圖6

步驟三：在「Create VD」選單中(圖7)，以<↑>或<↓>鍵移動光棒至每個需設定的項目，再按<Enter>鍵顯示可選擇的選項，依序設定製作磁碟陣列，每個項目設定完成後按<↓>鍵移至下一項目繼續設定。

順序：

1. **RAID Level**：選擇欲製作的磁碟陣列模式，選項有RAID 0 (Stripe)及RAID 1 (Mirror)。
2. **Stripe Size**：選擇需要的磁碟區塊大小，選項有32 KB、64 KB、128 KB。
3. **Quick Init**：選擇是否在建立磁碟陣列時快速清除原本硬碟的資料。
4. **Cache Mode**：選擇write-back cache 或write-through cache。
5. **VD Name**：輸入磁碟陣列名稱，字數最多可至10個字母但不能有特殊字元。

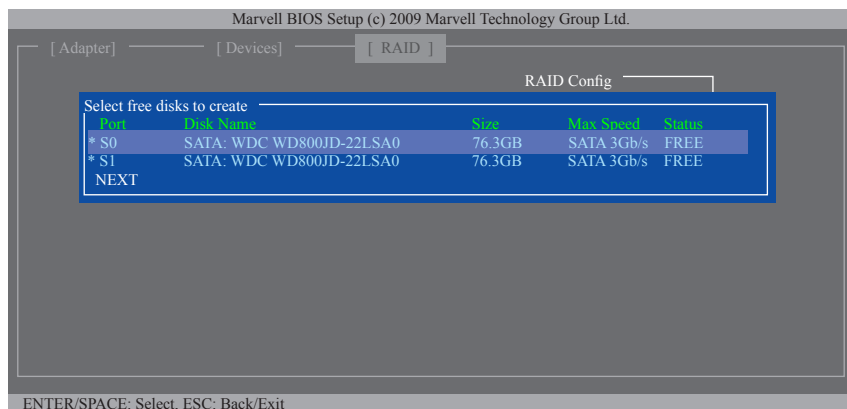

圖7

6. **NEXT**：完成以上設定請至「NEXT」項目按<Enter>鍵。當確認訊息出現時，確定製作磁碟陣列請按<Y>，取消請按<N>(圖8)。

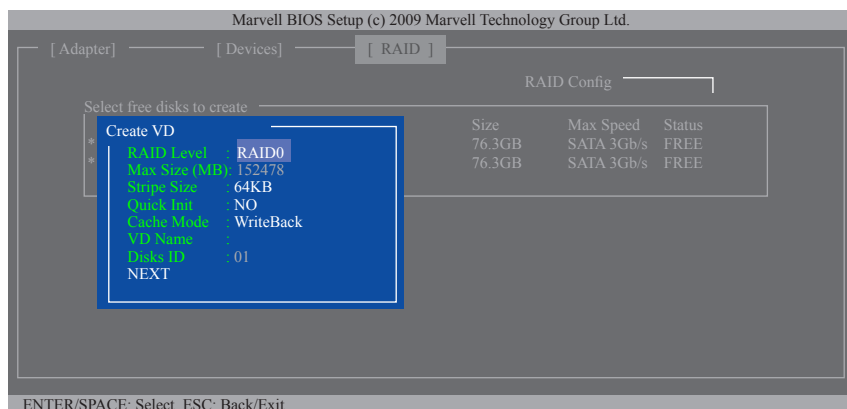

圖8

製作完成後，可以在「RAID」標籤頁看到已設定好的磁碟陣列(圖9)。

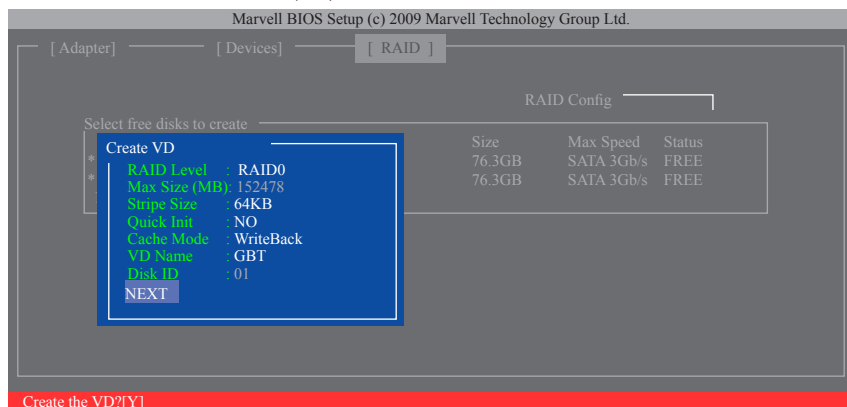

圖9

若要退出RAID BIOS設定畫面，在主畫面按<Esc>鍵再按<Y>鍵即可離開此RAID設定程式。按下來就可以進行作業系統的安裝了。

刪除磁碟陣列：

若要刪除磁碟陣列，請在主畫面的「RAID」項目按<Enter>後，將光棒移至「Delete VD」後再按 <Enter>。在欲刪除的磁碟陣列按<Enter>選取，接著移至「NEXT」項目按<Enter>。待確認訊息出現後，確定請按<Y>(圖10)。當「Do you want to delete the VD's MBR?」訊息出現後，按<Y>確定清除MBR或按其它鍵略過。

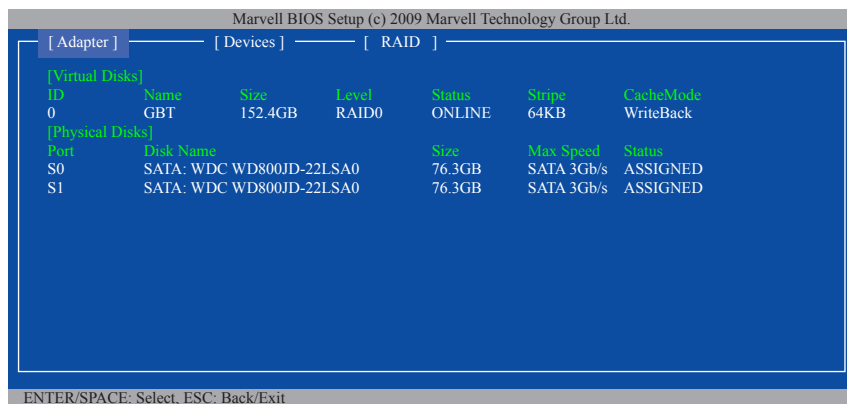

圖10

在作業系統內安裝Marvell Storage Utility：

您也可以作業系統內安裝Marvell Storage Utility來建立磁碟陣列或查看目前磁碟陣列的狀態。若要安裝Marvell Storage Utility，請插入主機板驅動程式光碟片，然後到「軟體應用程式\安裝應用程式」標籤頁，選擇「Marvell Storage Utility」進行安裝。請注意：安裝完成後，若要開啟Marvell Storage Utility，您所輸入的使用者名稱及密碼需與進入作業系統時的相同，若無設定開機密碼，則直接按 <Login> 鍵即可進入Marvell Storage Utility。請注意，若您將硬碟設為AHCI或IDE模式，將無法在Marvell Storage Utility 看到該顆硬碟，此為正常現象。

5-1-3 安裝SATA RAID/AHCI驅動程式及作業系統

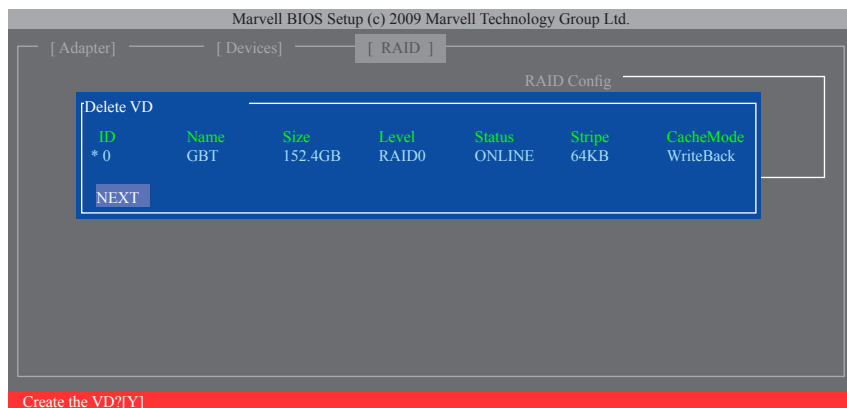
完成BIOS的設定後，您可以開始安裝作業系統至SATA硬碟中。

A. 安裝Windows 7/Vista

(以下介紹以作業系統Windows 7為範例)

步驟一：

由作業系統Windows 7/Vista的光碟片開機並執行安裝作業系統的步驟，當您看到「您要在哪裡安裝Windows」畫面時，請選擇「載入驅動程式」。

步驟二：

將主機板驅動程式光碟片置入光碟機中，再選擇存放驅動程式的位置。

Intel X79 SATA控制器：

RAID/AHCI驅動程式路徑：「\BootDrv\IRST\32Bit」(供Windows 32-bit 版本使用)

RAID/AHCI驅動程式路徑：「\BootDrv\IRST\64Bit」(供Windows 64-bit 版本使用)

Marvell 88SE9172 SATA控制器：

RAID 驅動程式路徑：「\BootDrv\Marvell\RAID\i386」(供Windows 32-bit 版本使用)

「\BootDrv\Marvell\RAID\amd64」(供Windows 64-bit 版本使用)

AHCI 驅動程式路徑：「\BootDrv\Marvell\AHCI\Floppy32」(供Windows 32-bit 版本使用)

「\BootDrv\Marvell\AHCI\Floppy64」(供Windows 64-bit 版本使用)

步驟三：

Intel X79請選擇「Intel(R) C600 Series Chipset SATA RAID Controller」驅動程式(圖1)。Marvell 88SE9172請選擇「Marvell 91xx SATA 6G RAID Controller」驅動程式(圖2)。按「下一步」載入所需的驅動程式。完成後，請繼續作業系統的安裝。



圖 1



圖 2

B. 安裝Windows XP (Marvell 88SE9172 SATA控制器)^(註)

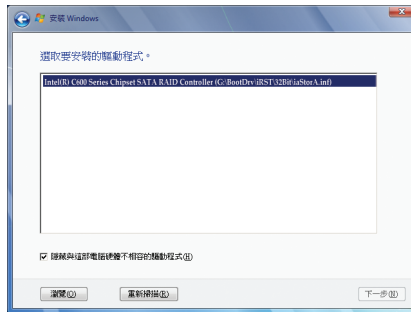
安裝Windows XP前，請先安裝USB軟碟機至您的電腦，因為您必需在安裝 Windows XP時從軟碟片載入主機板的SATA RAID/AHCI驅動程式。如果沒有載入驅動程式，那麼在作業系統安裝過程中，系統可能無法辨識此硬碟。請參考以下方法將驅動程式複製至軟碟片。

方法一：

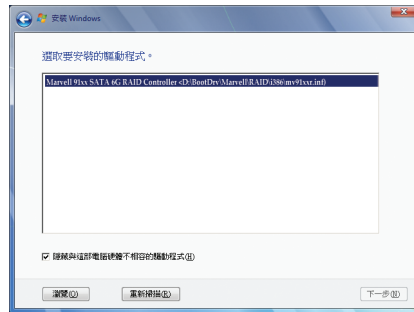
- 若欲複製RAID驅動程式，請將「\BootDrv\Marvell\RAID\Floppy32」資料夾內的所有檔案複製至磁片。(若要安裝Windows 64-bit，請複製「Floppy64」資料夾裡的檔案。)
- 若欲複製AHCI驅動程式，請將「\BootDrv\Marvell\AHCI\Floppy32」資料夾內的所有檔案複製至磁片。(若要安裝Windows 64-bit，請複製「Floppy64」資料夾裡的檔案。)

方法二：

步驟：

- 1: 使用另一作業系統並放入主機板驅動程式光碟片。
- 2: 進入光碟片中「BootDrv」資料夾，雙擊「Menu.exe」檔案後會出現「命令提示字元」畫面，內含如圖3的控制器選單。
- 3: 放入空白磁片(若您使用的是USB軟碟機，請先確認它已被指定為A磁碟)。依所要安裝的作業系統按下SATA控制器驅動程式代碼後再按<Enter>鍵。以圖3的選單為例，請選擇「7) Marvell RAID driver」。(若硬碟設為AHCI模式，請選擇「Marvell AHCI driver」)。

接著電腦即會自動複製所需的檔案至磁片中。完成後請按任意鍵離開。

```
1)Intel Matrix Storage driver for 32bit system
2)Intel Matrix Storage driver for 64bit system
3)GIGABYTE SATA driver for 32bit system
4)GIGABYTE SATA driver for 64bit system
5)Marvell AHCI driver for 32bit system
6)Marvell AHCI driver for 64bit system
7)Marvell RAID driver
8)Intel Rapid Storage driver for 32bit system
9)Intel Rapid Storage driver for 64bit system
0)exit
=
```

圖3

(註) Intel X79 SATA RAID/AHCI驅動程式不支援Windows XP 32-bit作業系統。若要安裝Windows XP 64-bit作業系統，請參考技嘉網站「支援與下載\問題集」上的說明。

接著參考以下步驟安裝驅動程式。

步驟一：

重新啟動電腦，由作業系統Windows XP的光碟片開機，當您看到「Press F6 if you need to install a 3rd party SCSI or RAID driver」訊息時，請立即按下<F6>鍵。接著會出現要求您載入裝置驅動程式的訊息，請按下<S>鍵。

步驟二：

放入存有SATA RAID/AHCI驅動程式的磁片並按下<Enter>鍵後會出現當如圖4的畫面，請依您要安裝的是32-bit或64-bit的作業系統選擇。「Marvell shared library」及「Marvell 91xx SATA Controller Driver」皆需安裝。以下步驟假設您欲安裝Windows XP 32-bit作業系統。請先在「Marvell shared library for 32bit (install first)」項目上按<Enter>鍵，待確認畫面出現時，按<S>鍵回到圖4選單。接著再選擇「Marvell 91xx SATA Controller 32bit Driver」並按<Enter>鍵即可。



圖4

步驟三：

當確認畫面出現後，請按<Enter>鍵繼續載入所需的驅動程式。完成後，請繼續作業系統的安装。

C. 重建磁碟陣列

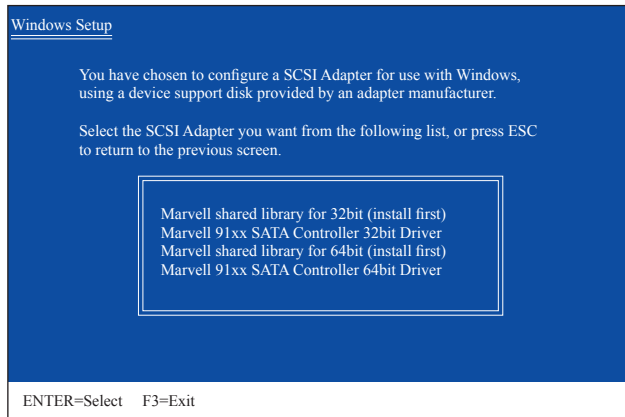
重建磁碟陣列是將資料從磁碟陣列中的一顆硬碟複製到另一顆硬碟的過程，此功能只能在具備容錯能力的模式例：RAID 1、RAID 5及RAID 10下使用。以下的步驟假設您欲更換一顆在RAID 1模式下毀損的硬碟裝置，重建磁碟陣列。(請注意：新的硬碟容量需大於或等於舊的硬碟容量)

Intel X79 SATA控制器：

關閉電腦後，請將毀損的硬碟更換，再重新啟動電腦。

• 啟動磁碟陣列自動重建功能

步驟一：

重新開機後，當「Press <Ctrl-> to enter Configuration Utility」訊息出現時，請按<Ctrl> + <I>鍵進入Intel RAID BIOS設定程式。進入設定程式後會出現如下的畫面。

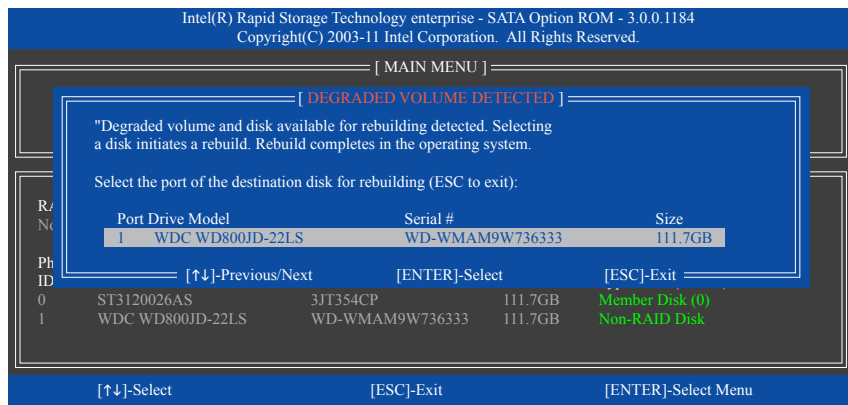

步驟二：

選擇欲重建的新硬碟，並按<Enter>鍵，會出現如下畫面。重建磁碟陣列的程序將在進入作業系統後自動開始進行。(您可至「開始\所有程式」開啟「Intel 快速儲存技術企業版」，畫面會顯示目前正在進行重建磁碟陣列的動作。)如果在此階段選擇不啟動自動重建磁碟陣列，則必須在作業系統內以手動方式重建磁碟陣列(詳細說明請參考下頁)。

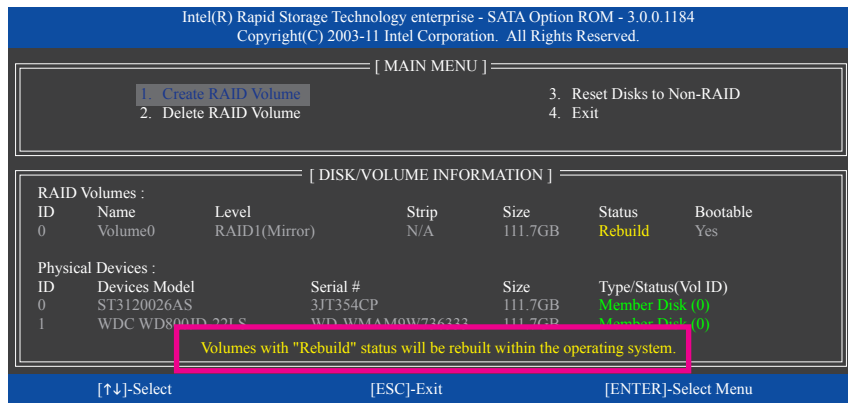

• 在作業系統內重建磁碟陣列

進入作業系統後，請先確認主機板驅動程式光碟片裡的晶片組驅動程式及「Intel Rapid Storage Technology Enterprise RAID Port Drivers」已經安裝。安裝完成後，請到「開始\所有程式」開啟「Intel 快速儲存技術企業版」。

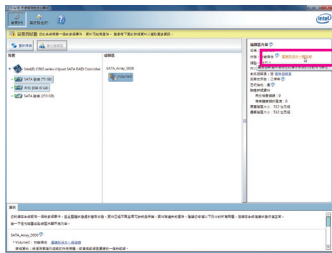

步驟一：

請到「Intel 快速儲存技術企業版」畫面的右邊點選「磁碟區內容」區塊內的「重建到另外一個磁碟」。

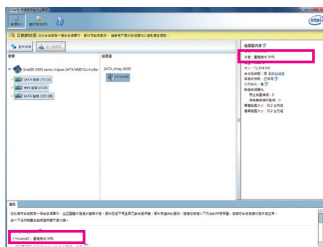

畫面右側的「狀態」項目及下方的「資訊」處會顯示重建進度。



步驟二：

點選欲重建的目的地磁碟並按「重建」。

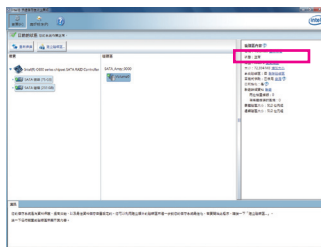

步驟三：

當完成重建後，「狀態」項目會顯示「正常」。

Marvell 88SE9172 SATA控制器：

關閉電腦後，請將毀損的硬碟更換，再重新啟動電腦。若要啟動在作業系統內的自動重建功能，您需先進入RAID BIOS設定程式將新硬碟設為Spare硬碟。

• 啟動磁碟陣列自動重建功能

步驟一：

重新開機後，當「Press <Ctrl>+<M> to enter BIOS Setup or <Space> to continue」訊息出現時，請按<Ctrl> + <M>鍵進入RAID BIOS設定程式。進入設定程式後會出現如下的畫面。請在主畫面的「RAID」項目按<Enter>後，將光棒移至「Spare Management」後再按<Enter>。

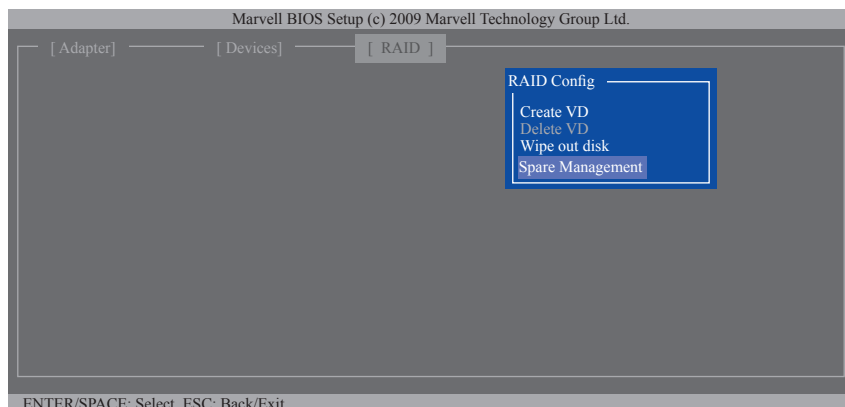

步驟二：

畫面中將顯示新的硬碟，請在新硬碟上按<Enter>或<Space>鍵選取它，並且將光棒移至「NEXT」項目按<Enter>。當確認訊息出現時請按<Y>，即可將該硬碟設為Spare硬碟。

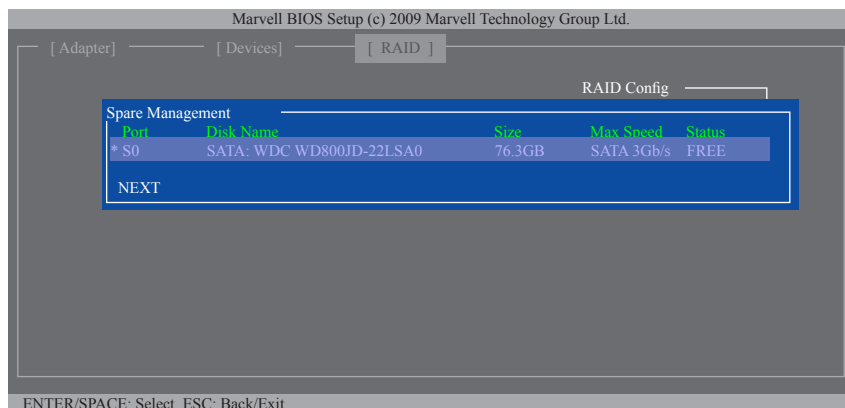

步驟三：

請確認您已經將主機板光碟片裡的Marvell RAID 驅動程式及Marvell Storage Utility安裝完成。進入作業系統後，請至「開始\所有程式\Marvell Storage Utility\Marvell Tray」開啟Marvell Storage Utility並在通知區域的圖示點擊右鍵選擇「Open MSU」。開啟後請登入。

「Virtual Disk 0」項目下的「Property」標籤頁的「Background Activity Progress」右方會顯示目前正在進行重建磁碟陣列的動作以及進度，重建完成後狀態將顯示為「Done」。

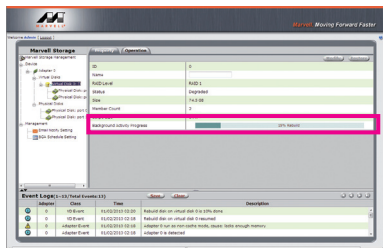

- 在作業系統內手動重建磁碟陣列

若您沒有先進入RAID BIOS設定程式將新硬碟設為Spare，您也可以自行在作業系統內手動設定重建的動作。請開啟Marvell Storage Utility並且登入。

步驟一：

在「Virtual Disk 0」項目下，點選「Operation」標籤並選擇「Rebuild」。

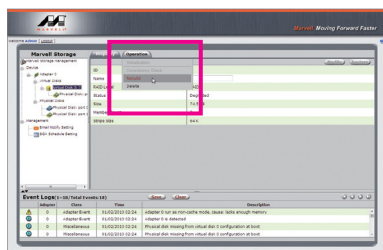

步驟二：

畫面會顯示新硬碟。點選新硬碟並且點擊「Submit」鈕即可開始重建。

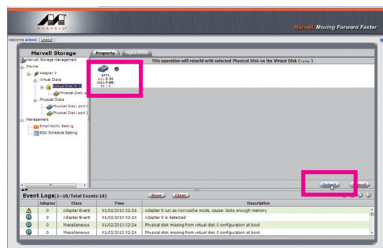

5-2 音效輸入/輸出設定介紹

5-2-1 2/4/5.1/7.1聲道介紹

本主機板提供五個音源插座，可支援2 / 4 / 5.1 / 7.1聲道^(註)，五個音源插座定義的預設值如右圖。

此音效晶片的高傳真音效(High Definition Audio)具備Retasking功能，透過此功能可以經由音效軟體的設定，重新定義每個音源插座功能。



以四聲道為例，若您將側喇叭輸出裝置連接至中央/重低音輸出的孔位，僅需經由音效軟體將中央/重低音輸出孔位重新定義成側喇叭輸出功能，即可正常使用。



- 使用麥克風裝置時，請將麥克風連接至麥克風孔，並將該孔位定義為麥克風，才能正常使用。
- 若要啟動4/5.1/7.1聲道音效輸出，請重新定義任一音源插座為側喇叭輸出功能。
- 機殼前面板的音源插座與後方的音源插座會同時發聲。當使用前面板為HD音效模組而欲關閉後方的音源輸出功能時，請參考下一頁的說明。

認識高傳真(HD)音效

高傳真音效內建多組高音質數位類比(DAC)音頻轉換器，可輸出44.1KHz、48KHz、96KHz、192KHz音源，並提供多音源(Multi-Streaming)應用，使高傳真音效能夠同時處理多組音效的輸出/入。例如可同時聽MP3音樂、與網友進行語音聊天、接聽網路電話等，實現多資料流的音效應用情境。

A. 喇叭連接與設定

(以下介紹以作業系統Windows 7為範例)

步驟一：

安裝完音效驅動程式後，可以在通知區域找到高傳真音效管理圖示，雙擊此圖示即可進入音效軟體。

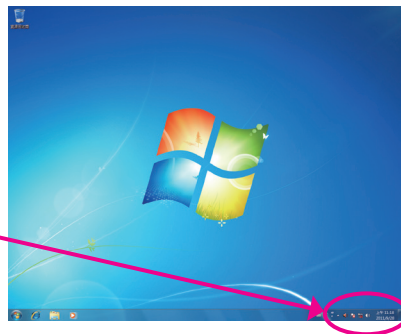

(註)2/4/5.1/7.1聲道音效輸出介紹：

請參考下列說明設定多聲道音效輸出。

- 2聲道：立體聲道耳機或喇叭
- 4聲道：前喇叭、側喇叭
- 5.1聲道：前喇叭、側喇叭、中央/重低音
- 7.1聲道：前喇叭、後喇叭、中央/重低音、側喇叭

步驟二：

連接音效裝置至音源輸出插孔，畫面會立即顯示「目前連接的裝置應辨識為」對話框，請依目前插入的音效裝置來選擇，並按「確定」。

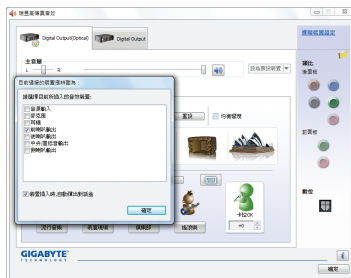

步驟三：

選擇「喇叭」標籤頁。依據您欲設定的喇叭組態在「喇叭組態」選單裡選擇「雙聲道喇叭」、「四聲道喇叭」、「5.1喇叭」或「7.1喇叭」即可完成設定。

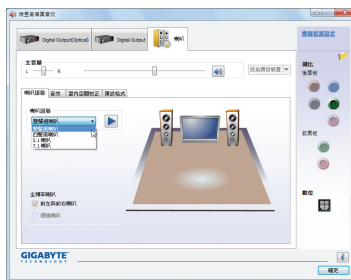

B. 音效設定

您可以在「音效」標籤頁選擇所需要的環境設定。

C. 啟動AC'97音效模組

若機殼前面板為AC'97音效模組，請在「喇叭組態」標籤頁內按下工具按鈕，再勾選「音效裝置連接設定」的「停用前面板連接孔偵測功能」。

按「確定」即可完成啟動AC'97音效設定。

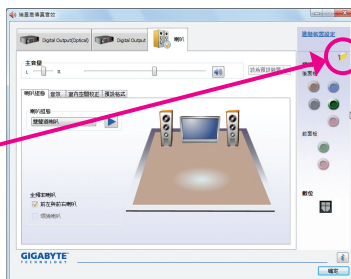

D. 關閉機殼後方音源輸出功能 (僅支援HD音效模組)

請開啟「喇叭」主畫面右上角「進階裝置設定」對話框，勾選「當前面板耳機插入時，將後面板輸出裝置設為靜音」後再按「確定」即可。

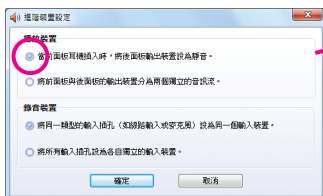

5-2-2 S/PDIF輸出設定

為了充份發揮音效功能，可以經由S/PDIF輸出插座將音源訊號傳至外部解碼器進行解碼，以得到最佳之音效。

1. 連接S/PDIF輸出線：

您可以依據下圖連接S/PDIF光纖輸出線至外部解碼器，即可輸出S/PDIF數位音效訊號。

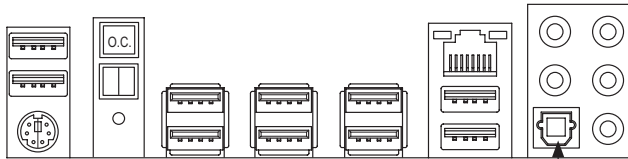

連接S/PDIF光纖輸出線

2. S/PDIF音效輸出設定：

請至「Digital Output(Optical)」^(註)主畫面裡的「預設格式」標籤頁選擇輸出取樣頻率。

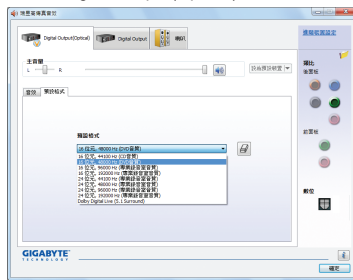

(註) 若是使用主機板後方面板的數位輸出插座輸出數位音效時，請至「Digital Output (Optical)」頁面做進一步的設定；若是使用主機板內接S/PDIF輸出插座(SPDIF_O)輸出數位音效時，請至「Digital Output」頁面做進一步的設定。

5-2-3 啟動Dolby Home Theater功能



在尚未啟動Dolby Home Theater功能時，若播放的音源是2聲道，此時音效輸出即為2聲道(意即僅有前置喇叭會有音樂)，必須播放的音源是4/5.1/7.1聲道時，才能有4/5.1/7.1聲道的音效輸出。但啟動Dolby Home Theater功能後，即使播放的音源只有2聲道，系統會將2聲道音源模擬成多聲道的音效輸出，以獲得環繞音場的效果。

步驟一：

在通知區域找到圖示，點擊此圖示即可啟動Dolby Home Theater音效軟體。

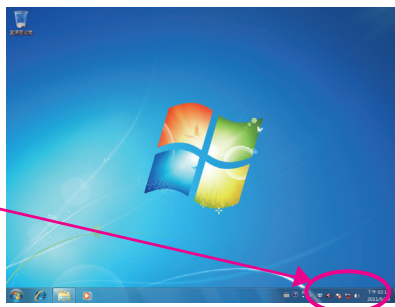

步驟二：

開啟音效軟體的主頁面，點擊「設定」，可進行更詳細的調整與設定。



5-2-4 麥克風錄音設定

步驟一：

安裝完音效驅動程式後，可以在通知區域找到高傳真音效管理圖示，雙擊此圖示即可進入音效軟體。



步驟二：

您可以選擇將麥克風接至機殼後方的麥克風插孔(粉紅色)，或是前面板的麥克風插孔(粉紅色)，並將孔位定義成麥克風。

請注意，機殼後方和前面板的麥克風功能僅能擇一使用。

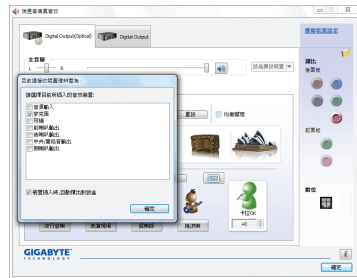

步驟三：

開啟「麥克風」主畫面，請勿將「錄音音量」設為靜音，否則將無法錄製聲音。若要在錄音過程中同時聽到所錄製的聲音時，請勿將「播放音量」設為靜音，建議可將其音量調整至中間的位置。

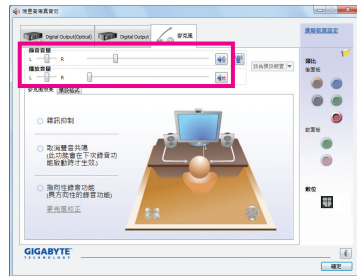

步驟四：

如果您想增加麥克風錄音及播放的音量，請按「錄音音量」右方的「麥克風增量」按鈕，即可自行設定麥克風增量音量。

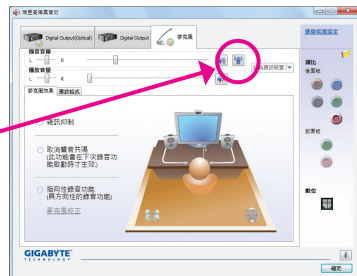
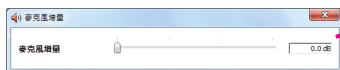

步驟五：

設定完成後，可以從開始\所有程式\附屬應用程式，選擇「錄音機」開始使用錄音功能。

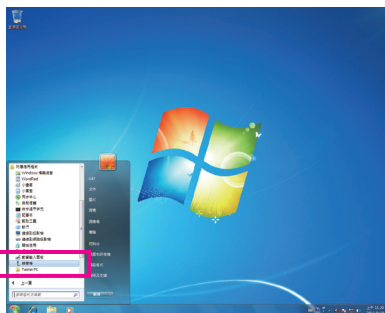

* 開啟立體聲混音功能

若音效軟體畫面沒有顯示您所需的錄音裝置，請參考下列步驟，將您的錄音裝置開啟。以下步驟說明如何開啟立體聲混音功能(例如：當您要錄製電腦播放的音效時，請先開啟此功能)。

步驟一：

在通知區域找到  圖示，在此圖示點擊右鍵，選擇「錄音裝置」。

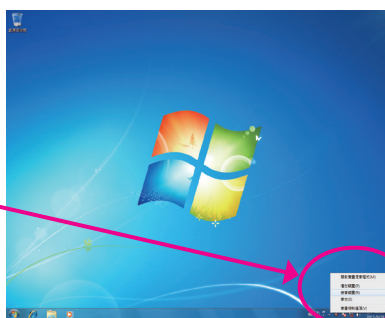

步驟二：

在「錄製」標籤頁空白處按右鍵選擇「顯示已停用的裝置」。



步驟三：

當「立體聲混音」項目出現後，請在該選項按右鍵選擇「啟用」，並將它設為預設裝置。

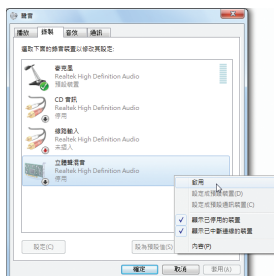

步驟四：

接下來您即可進入音效軟體設定立體聲音效相關選項。並且可使用「錄音機」來錄製音效。



5-2-5 錄音機使用介紹

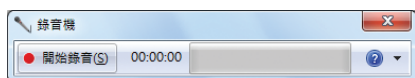

A. 錄製音效

1. 請確定已將音訊輸入裝置(例：麥克風)連接至電腦。
2. 若要開始錄音，請按一下 **開始錄音(S)** [開始錄音]。
3. 若要停止錄製，請按一下 **停止錄音(S)** [停止錄音]。

錄音結束之後，務必儲存檔案。

B. 播放音效

您可以在支援您的錄音檔案格式的數位媒體播放程式上播放您的錄音檔。

5-3 疑難排解

5-3-1 問題集

您也可以至技嘉網站「支援與下載\問題集」，查詢更多主機板常見問題集。

Q：為什麼在BIOS設定程式中，少了很多選項？

A：BIOS隱藏部份進階選項。您可以在啟動電腦後，BIOS在進行POST時，按<Delete>進入BIOS主畫面，此時再按<Ctrl>+<F1>，即可顯示原先被隱藏起來的進階選項。

Q：為什麼電腦關機後，鍵盤/光學滑鼠的燈還是亮著的？

A：有些主機板在電腦關機後，仍留有少許待機電源，所以鍵盤/光學滑鼠的燈仍會亮著。

Q：我要如何才能清除CMOS裡的設定呢？

A：如果您的主機板上有「CMOS_SW」按鈕，請直接按下此按鈕即可清除(按下按鈕前請先關閉電源並拔除電源線)。如果您的主機板上有Clear CMOS接腳(CLR_CMOS)，請參考第一章－「CLR_CMOS接腳」的說明，將接腳短路以清除CMOS設定；若沒有此接腳，請參考第一章－「電池」的說明，可以暫時將主機板上的電池拔起，停止供應CMOS電力，幾分鐘之後即可清除CMOS裡的設定值。

Q：為什麼我已經把喇叭開的很大聲了，卻還是只聽見很小的聲音呢？

A：請確認您所使用的喇叭是否有電源或功率放大器的功能？如果沒有，請選用有內建電源或功率放大器的喇叭試試看。

Q：為什麼我的主機板內建音效驅動程式無法安裝成功？(作業系統Windows XP)

A：步驟一：請先確認作業系統是否已安裝Service Pack 1或Service Pack 2？(在「我的電腦」按右鍵選擇「內容>一般>系統」即可確認)如果沒有，請至微軟網站更新。接著確認「Microsoft UAA Bus Driver for High Definition Audio」驅動程式是否已安裝成功(在「我的電腦」按右鍵，選擇「內容>硬體>裝置管理員>系統裝置」即可確認)。

步驟二：請確認「裝置管理員」及「音效、視訊及遊戲控制器」項目下是否有「Audio Device on High Definition Audio Bus」或是「無法辨識的裝置」？若有，請停用此裝置。(如果無此項目可略過此步驟)

步驟三：再回到「系統裝置」項目將「Microsoft UAA Bus Driver for High Definition Audio」按右鍵選擇「停用」，再選擇「解除安裝」此驅動程式。

步驟四：在「裝置管理員」的個人電腦名稱按右鍵選擇「硬體變更掃描」，當出現新增硬體精靈時請按「取消」，再從主機板驅動程式光碟片或是自網站下載的音效驅動執行音效驅動程式的安裝即可。

更詳細的說明請至技嘉網站「支援與下載\問題集」搜尋「內建音效驅動程式」即可查看。

5-3-2 故障排除

如果您在啟動電腦時發生了問題，可以參考下列步驟，試著將問題排除。

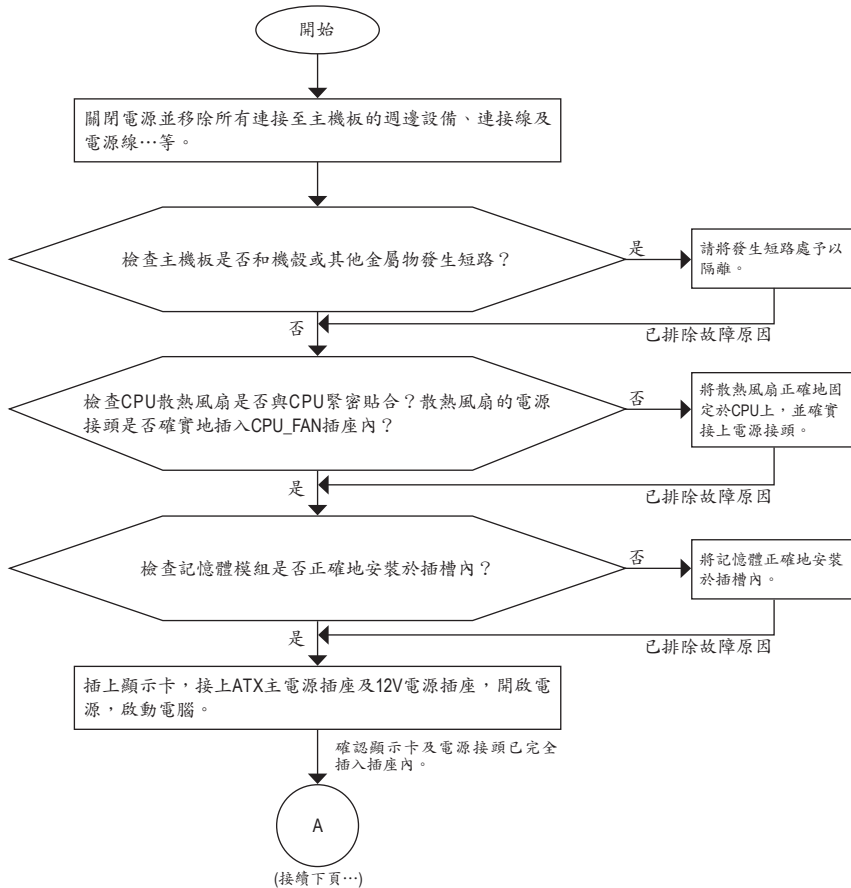

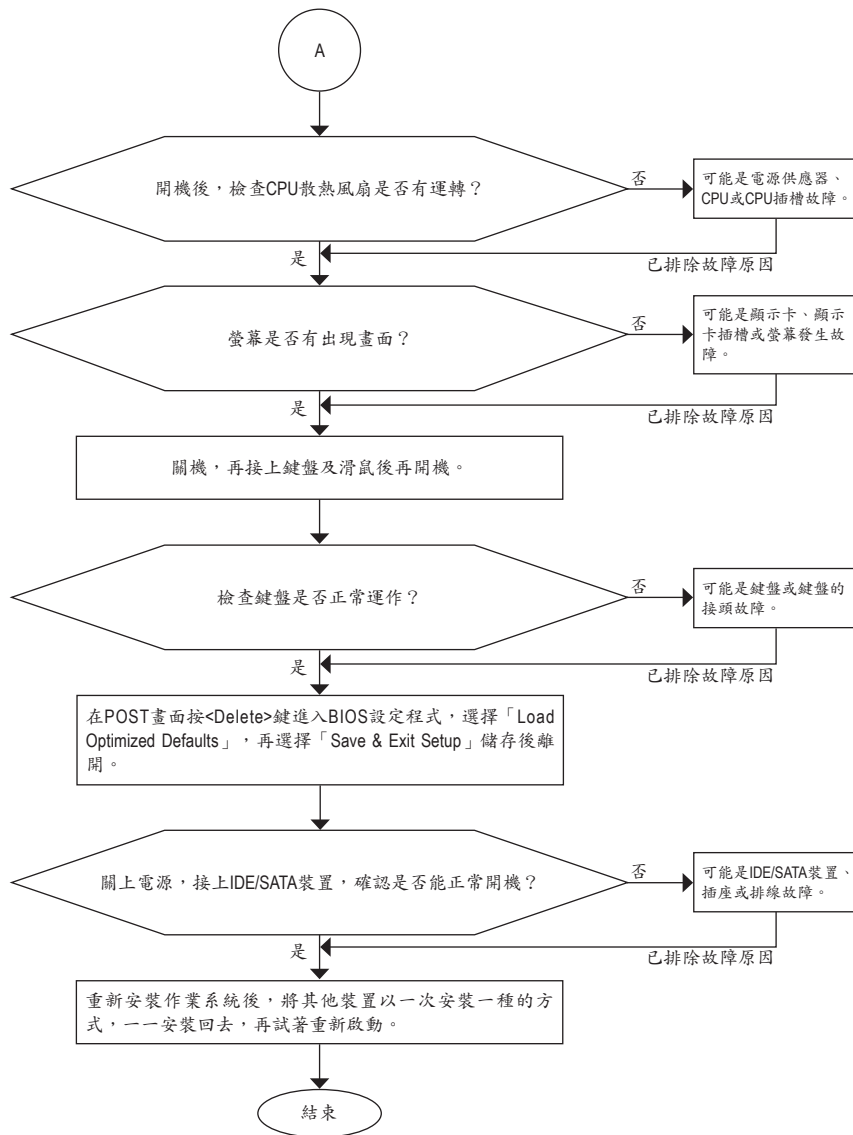

如果上述說明還無法解決您的問題，請您洽詢購買的店家或經銷商尋求協助，或至技嘉網站「支援與下載\技術支援」填寫您的問題，我們的客服人員將會儘速回覆。

5-4 除錯燈號代碼說明

一般開機

代碼	說明
10	PEI Core is started.
11	Pre-memory CPU initialization is started.
12~14	Reserved.
15	Pre-memory North-Bridge initialization is started.
16~18	Reserved.
19	Pre-memory South-Bridge initialization is started.
1A~2A	Reserved.
2B~2F	Memory initialization.
31	Memory installed.
32~36	CPU PEI initialization.
37~3A	IOH PEI initialization.
3B~3E	PCH PEI initialization.
3F~4F	Reserved.
60	DXE Core is started.
61	NVRAM initialization.
62	Installation of the PCH runtime services.
63~67	CPU DXE initialization is started.
68	PCI host bridge initialization is started.
69	IOH DXE initialization.
6A	IOH SMM initialization.
6B~6F	Reserved.
70	PCH DXE initialization.
71	PCH SMM initialization.
72	PCH devices initialization.
73~77	PCH DXE initialization (PCH module specific).
78	ACPI Core initialization.
79	CSM initialization is started.
7A~7F	Reserved for AML use.
80~8F	Reserved for OEM use (OEM DXE initialization codes).
90	Phase transfer to BDS (Boot Device Selection) from DXE.
91	Issue event to connect drivers.

代碼	說明
92	PCI Bus initialization is started.
93	PCI Bus hot plug initialization.
94	PCI Bus enumeration for detecting how many resources are requested.
95	Check PCI device requested resources.
96	Assign PCI device resources.
97	Console Output devices connect (ex. Monitor is lighted).
98	Console input devices connect (ex. PS2/USB keyboard/mouse are activated).
99	Super IO initialization.
9A	USB initialization is started.
9B	Issue reset during USB initialization process.
9C	Detect and install all currently connected USB devices.
9D	Activated all currently connected USB devices.
9E~9F	Reserved.
A0	IDE initialization is started.
A1	Issue reset during IDE initialization process.
A2	Detect and install all currently connected IDE devices.
A3	Activated all currently connected IDE devices.
A4	SCSI initialization is started.
A5	Issue reset during SCSI initialization process.
A6	Detect and install all currently connected SCSI devices.
A7	Activated all currently connected SCSI devices.
A8	Verify password if needed.
A9	BIOS Setup is started.
AA	Reserved.
AB	Wait user command in BIOS Setup.
AC	Reserved.
AD	Issue Ready To Boot event for OS Boot.
AE	Boot to Legacy OS.
AF	Exit Boot Services.
B0	Runtime AP installation begins.
B1	Runtime AP installation ends.
B2	Legacy Option ROM initialization.
B3	System reset if needed.

代碼	說明
B4	USB device hot plug-in.
B5	PCI device hot plug.
B6	Clean-up of NVRAM.
B7	Reconfigure NVRAM settings.
B8~BF	Reserved.
C0~CF	Reserved.

S3 喚醒

代碼	說明
E0	S3 Resume is started (called from DXE IPL).
E1	Fill boot script data for S3 resume.
E2	Initializes VGA for S3 resume.
E3	OS S3 wake vector call.

復原

代碼	說明
F0	Recovery mode will be triggered due to invalid firmware volume detection.
F1	Recovery mode will be triggered by user decision.
F2	Recovery is started.
F3	Recovery firmware image is found.
F4	Recovery firmware image is loaded.
F5~F7	Reserved for future AMI progress codes.

錯誤

代碼	說明
50~55	Memory initialization error occurs.
56	Invalid CPU type or speed.
57	CPU mismatch.
58	CPU self test failed or possible CPU cache error.
59	CPU micro-code is not found or micro-code update is failed.
5A	Internal CPU error.
5B	Reset PPI is failed.
5C~5F	Reserved.
D0	CPU initialization error.
D1	IOH initialization error.

代碼	說明
D2	PCH initialization error.
D3	Some of the Architectural Protocols are not available.
D4	PCI resource allocation error. Out of Resources.
D5	No Space for Legacy Option ROM initialization.
D6	No Console Output Devices are found.
D7	No Console Input Devices are found.
D8	It is an invalid password.
D9~DA	Can't load Boot Option.
DB	Flash update is failed.
DC	Reset protocol is failed.
DE~DF	Reserved.
E8	S3 resume is failed.
E9	S3 Resume PPI is not found.
EA	S3 Resume Boot Script is invalid.
EB	S3 OS Wake call is failed.
EC~EF	Reserved.
F8	Recovery PPI is invalid.
F9	Recovery capsule is not found.
FA	Invalid recovery capsule.
FB~FF	Reserved.

5-5 管理聲明

規章注意事項

此份文件沒有技嘉的書面允許將不可複製，以及不可向第三方透露文件內容，也不被使用於任何未經授權之目的。

違反前述時將被起訴。我們相信內容中所包含的訊息在印刷時，於各方面是準確的。然而，技嘉將不承擔本文中任何的錯誤或省略的責任。再則，指明此份文件裡的資訊是隨時調整不另行通知，且不涵括未來法規的異動範圍。

我們對保護環境的承諾

除了高性能產品外，所有技嘉主機板均履行歐盟規章，如RoHS (電器電子設備使用某些危害物質限制指令 Restriction of the use of Certain Hazardous Substances in Electrical and Electronic Equipment, RoHS)及WEEE (廢電器及電子設備指令Waste Electrical and Electronic Equipment, WEEE)環境指令，與主要全球性的安全規章要求。並需防止有害物質釋放進入環境，以及使我們的自然資源使用度達到最大化。以下訊息是技嘉提供如何能負責地在您的『最終產品』內回收再利用或再使用大多數的原材料。

電器電子設備使用某些危害物質限制RoHS指令的聲明

技嘉產品無有意添加危害物質(鎘，鉛，汞，六價鉻，多溴聯苯類與多溴二苯醚類)。零件與零部件均經過仔細地選擇，使符合RoHS要求。並且持續著努力發展不使用國際間禁止的毒性化學製品。

廢電器及電子設備WEEE指令的聲明

技嘉將履行歐盟法律詮釋的2002/96/EC廢電器及電子設備指令。廢電器及電子設備指令是關於處理、收集、回收再利用與處置電器及電子設備及它們的零部件。在指令下，使用設備必須標明記號、分開地收集，並且正確地處理。

WEEE標誌陳述



以下顯示標誌是在產品或在它的包裝上標明，象徵此產品不得併同其他廢棄物處理。相反，廢棄設備應該被帶往擁有有效處理、收集、回收再利用等廢棄物收集中心。廢棄設備在處理時，須做好分類收集與回收再利用，將會有助於保存自然資源，並且確保某種程度上的回收再利用是保護人類健康和環境。更多關於能減少廢棄設備環境安全方面的回收再利用細部資訊，請與您的當地政府辦公室、家庭廢棄物處理服務窗口、或是

您購買產品的地點聯繫。

- 當您的電器或電子設備不再對您有用時，請將它回收到您的當地或地區廢棄物管理部門去做回收再利用。
- 如果您需要進一步的在您「最終產品」中協助回收再利用、再使用，您可以在您的產品使用手冊中所列出的消費者關懷專線與我們聯繫，以您的努力，我們將很樂意援助您。

最後，我們建議您透過認識和使用此產品的節能特點(適用的話)，來實踐其他環境友善的行動，回收再利用此產品所交付的的內部與外部包裝材(包含運輸貨櫃)，並且正確地處理或回收再利用所使用的電池。有你的幫助，我們才能減少生產電器及電子設備所需自然資源的數量，盡可能減少最終產品的垃圾掩埋處置耗用，所以一般透過確保潛在的危害物質不會釋放到環境，以及與正確的處理來增進我們的生活品質。

主機板保固條款

1. 本條款保固標的，僅適用於消費者於台灣地區購買之技嘉產品(新品)。特價品、整新品或境外購買之產品，概依當時所附之保固條件為準；超出保固服務範圍或期限者，其維修、收費事宜，請洽本公司各快服中心。
2. 本公司產品之保固，自技嘉特約經銷商出售日起算，並以發票、收據等銷售憑證所載日期為準。消費者應妥善保存以維權益。
3. 保固期限為3年。經銷商自行提供或出售之保固，由該經銷商處理。

※ 產品序號識別：

形式一：產品序號：4719331803056SN080500084640 形式二：產品序號：10471933182318421SN0632032302

出廠日期：西元2008年第05週出廠

出廠日期：西元2006年第32週出廠



4. 同業分銷，轉銷之產品，其保固起算日，仍依第2條認定。
5. 無技嘉特約經銷商之銷售憑證時，概依產品之技嘉標籤及序號認定保固期限。
6. 產品上無技嘉標籤或序號者，或序號與產品不符者，或難以辨識時，恕不提供保固或售後服務。若有維修需求，請洽原購買單位協助處理。
7. 消費者自購買產品七日內，發生產品不良或故障時(除第11條所列情形外)，得憑銷售憑證，並備齊配件，以原箱包裝，向原經銷商更換新品，逾期則以維修方式處理。
※ 經銷商如無現貨可立即提供更換，會儘快與代理商處理換貨事宜。
8. 新品外觀瑕疵，屬於人為疏忽，不得請求本公司更換新品。
9. 產品送修時，請以原廠包材或適當材料(如紙箱，氣泡袋或保麗龍等)包裝，如係因包裝不當導致運送中發生之損壞，本公司恕不提供保固。
10. 保固期內送修之產品，若無法修復時，本公司得更換良品或替代品。
11. 產品因下列之原因發生不良或損壞，不在保固範圍：
 - a. 天災、意外、或人為疏忽
 - b. 違反產品手冊之使用提示
 - c. 組裝不當
 - d. 使用未經認可之配件
 - e. 超出允許使用之環境
 - f. 私自拆解結構
 - g. 非正常使用
 - h. 線路或零件氧化
 - i. 當做測試設備使用(如RAM、VGA、USB測試)
12. 隨產品之耗材，贈品及包材等均不在保固範圍之列。
13. 本條款(V1.1)自2004.12.01公告施行。本公司保有增刪、修改、解釋「技嘉產品保固共同條款」之權利，並於本公司之網頁上公告後生效。



技嘉科技快速服務中心



台北松江店

星期一至星期五：11:00-21:00
星期六、日：11:00-18:00(固定例假日休息)
地址：台北市松江路8號2樓之3
電話：(02)2511-9398



中和建一店

星期一至星期五：8:30-17:30
(固定例假日休息)
地址：新北市中和區建一路136號6樓
電話：(02)8227-6136



桃園店

星期一至星期五：9:00-12:00 ·
13:00-17:00(固定例假日休息)
地址：桃園縣平鎮市南平路215號
電話：(03)439-3025



新竹光復店

星期一至星期五：11:00-21:00
星期六、日：11:00-18:00(固定例假日休息)
地址：新竹市光復路二段278號
電話：(03)572-5747

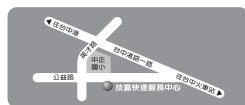

台中公益店

星期一至星期五：11:00-21:00
星期六、日：11:00-18:00(固定例假日休息)
地址：台中市公益路81號
電話：(04)2301-5511



台南忠義店

星期一至星期五：11:00-21:00
星期六、日：11:00-18:00(固定例假日休息)
地址：台南市忠義路二段173號
電話：(06)221-7374



高雄建國店

星期一至星期五：11:00-21:00
星期六、日：11:00-18:00(固定例假日休息)
地址：高雄市建國二路51-1號
電話：(07)235-4340

您可以至我們的台灣區服務網查詢更多的訊息：<http://service.gigabyte.tw/>



技嘉科技全球服務網

• 技嘉科技股份有限公司

地址：新北市231新店區寶強路6號

電話：+886 (2) 8912-4000

傳真：+886 (2) 8912-4003

技術服務專線：0800-079-800，02-8665-2646

服務時間：

星期一至星期五 上午 09:30 ~ 下午 08:30

星期六 上午 09:30 ~ 下午 05:30

技術/非技術問題支援：<http://ggts.gigabyte.com.tw>

網址(英文)：<http://www.gigabyte.com>

網址(中文)：<http://www.gigabyte.tw>

• G.B.T. INC. - 美國

電話：+1-626-854-9338

傳真：+1-626-854-9339

技術問題支援：<http://ggts.gigabyte.com.tw>

維修中心：<http://rma.gigabyte.us>

網址：<http://www.gigabyte.us>

• G.B.T. INC (USA) - 墨西哥

電話：+1-626-854-9338 x 215 (Soporte de habla hispano)

傳真：+1-626-854-9339

Correo: soporte@gigabyte-usa.com

技術問題支援：<http://rma.gigabyte.us>

網址：<http://latam.giga-byte.com>

• Giga-Byte SINGAPORE PTE. LTD. - 新加坡

網址：<http://www.gigabyte.sg>

• 泰國

網址：<http://th.giga-byte.com>

• 越南

網址：<http://www.gigabyte.vn>

• 寧波中嘉科貿有限公司-中國

技術服務專線：800-820-0926，021-63410189

服務時間(法定節/假日除外)：

星期一至星期五 上午 09:00 ~ 12:00

下午 01:00 ~ 06:00

技術/非技術問題支援：<http://ggts.gigabyte.com.tw>

會員網站：<http://club.gigabyte.cn>

網址：<http://www.gigabyte.cn>

上海

電話：+86-21-63410999

傳真：+86-21-63410100

北京

電話：+86-10-62102838

傳真：+86-10-62102848

武漢

電話：+86-27-87851061

傳真：+86-27-87851330

廣州

電話：+86-20-87540700

傳真：+86-20-87544306

成都

電話：+86-28-85236930

傳真：+86-28-85256822

西安

電話：+86-29-85531943

傳真：+86-29-85510930

瀋陽

電話：+86-24-83992901

傳真：+86-24-83992909

• GIGABYTE TECHNOLOGY (INDIA) LIMITED - 印度

網址：<http://www.gigabyte.in>

• 沙烏地阿拉伯

網址：<http://www.gigabyte.com.sa>

• Gigabyte Technology Pty. Ltd. - 澳洲

網址：<http://www.gigabyte.com.au>

- **G.B.T. TECHNOLOGY TRADING GMBH - 德國**

網址：<http://www.gigabyte.de>

- **G.B.T. TECH. CO., LTD. - 英國**

網址：<http://www.giga-byte.co.uk>

- **Giga-Byte Technology B.V. - 荷蘭**

網址：<http://www.giga-byte.nl>

- **GIGABYTE TECHNOLOGY FRANCE - 法國**

網址：<http://www.gigabyte.fr>

- **瑞典**

網址：<http://www.gigabyte.se>

- **義大利**

網址：<http://www.giga-byte.it>

- **西班牙**

網址：<http://www.giga-byte.es>

- **希臘**

網址：<http://www.gigabyte.com.gr>

- **捷克**

網址：<http://www.gigabyte.cz>

- **匈牙利**

網址：<http://www.giga-byte.hu>

- **土耳其**

網址：<http://www.gigabyte.com.tr>

- **俄羅斯**

網址：<http://www.gigabyte.ru>

- **波蘭**

網址：<http://www.gigabyte.pl>

- **烏克蘭**

網址：<http://www.gigabyte.ua>

- **羅馬尼亞**

網址：<http://www.gigabyte.com.ro>

- **塞爾維亞**

網址：<http://www.gigabyte.co.rs>

- **哈薩克**

網址：<http://www.gigabyte.kz>

您也可以至技嘉網站，點選右上角的國別選單，選取您所適用的語言。

- **技嘉科技全球服務支援系統**



若您有技術及非技術(業務及市場)的相關問題時，歡迎至<http://ggts.gigabyte.com.tw>，選擇您所適用的語言進入詢問。