



<b>合格证</b> Certificate of Quality
检验员: <input type="text"/>

**海尔集团**

青岛海尔股份有限公司

地址: 青岛经济技术开发区海尔工业园

电话: 4006 999 999

传真: 0532-87637553

邮编: 266555



0060511283D

版次: 2006年第4版

专用号: 0060511283

VC532007

# 彩晶王子

海尔家用电冰箱

使用说明书



BCD-222BC/242BC/222C/242C

- 使用前请仔细阅读说明书
- 请妥善保管, 以备参阅
- 本产品只适合在中国大陆销售和使用

# 目录

## 使用之前

产品特点	1
各部分构件名称	2
安全注意事项	3~5
放置环境	6
使用准备	7
开始使用	8
功能介绍	9~16

## 冷藏室的使用指导

关于冷藏室	17~18
冷藏食品注意事项	19
巧用冷藏室	20

## 饮品室的使用指导

关于饮品室	21
-------	----

## 冷冻室的使用指导

关于变温室	22
关于冷冻室	23
冷冻食品注意事项	24

## 除霜·清洁·停用

除霜	25
清洁	26
停用	27~28

## 疑问解答·售后服务

疑问解答	29~30
售后服务	31~32

## 技术数据·线路图·装箱单

技术数据	33
线路图·装箱单	34~35

- 使用前请仔细阅读本说明书。
- 请注意保存。
- 冰箱外观、颜色或画门图案见实物。

## 产品特点

### ①全频技术

集变频、降噪、节能、速冻等技术于一身，且互相促进，性能更加优越。冰箱根据箱内温度与设定温度的比较，自动调节变频压缩机的工作效率，使冰箱一直处于最优状态。(仅限BCD-242BC和BCD-222BC)

### ②四种温区

具有冷藏、饮品区、变温区和冷冻四种温区供您选择使用，可满足各种存放需求。

### ③无霜冷藏室

特有的冷藏风道设计，保证冷藏无霜，温度均匀。

### ④独立饮品区

独特的零度保鲜饮品变温室设计(0℃,2~5℃温区)，使饮品、水果与饭菜分开存放，不串味，更鲜更爽。

### ⑤变温室保鲜

独创变温室(-3~-18℃保鲜温区)，食物加工前无需化冻，切取容易，有效锁住营养，保鲜更有效，生活更方便。

### ⑥人工智慧，自动调温

在人工智慧状态下，本系列冰箱能够随环境温度变化自动调节温度档位，无需人为调节，便能达到最佳制冷效果。

### ⑦超温报警

具有超温报警功能，便于及时掌握冰箱异常状态。

### ⑧飞天节能技术

首家航天节能技术应用于家电行业，保温层厚度减半，节电一半。

### ⑨LCD显示

采用LCD动态显示冰箱的运行情况。

### ⑩不串味的制冰盒

本冰箱门体上有密闭的制冰盒，制出的冰块晶莹不串味。

### ⑪维C保鲜

维C保鲜技术的应用，可有效延长水果蔬菜的保鲜时间，有效去除冰箱异味，杀死有害细菌。

### ⑫速冻007功能

变温室也可调节为速冻007状态，有效锁住营养，生活更方便。

### ⑬冷藏食物防冻结功能

可以有效防止冷藏食物与蒸发器接触冻结。

### ⑭假日功能

在您外出度假时，冰箱以低能耗运行，确保冷藏室无异味，同时保证软冷冻保鲜室和冷冻室食品的正常储存。

## 各部分构件名称

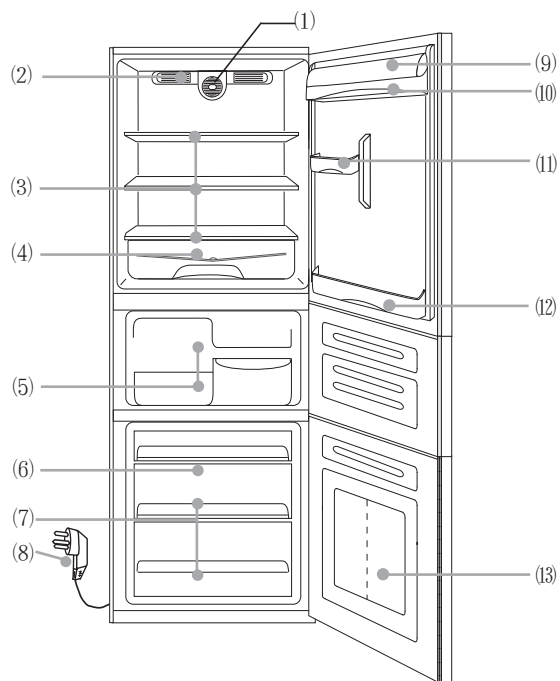

- (1) 风机
- (2) LED照明灯
- (3) 搁物架
- (4) 果菜盒
- (5) 饮品室抽屉
- (6) 变温室抽屉
- (7) 冷冻室抽屉
- (8) 电源插头
- (9) 瓶座罩
- (10) 矮瓶座
- (11) 小瓶座
- (12) 大瓶座
- (13) 冰盒

该系列冰箱执行国家标准：

- GB4706.1 《家用和类似用途电器的安全 第一部分：通用要求》
- GB4706.13 《家用和类似用途电器的安全 制冷器具、冰淇淋机和制冰机的特殊要求》
- GB/T8059.2 《家用制冷器具 冷藏冷冻箱》
- GB4343 《家用和类似用途电动、电热器具，电动工具以及类似电器无线电干扰特性测量方法和允许值》
- GB17625.1 《低压电气及电子设备发出的谐波电流限值》

尊敬的海尔用户：

感谢您选择、使用海尔产品。

海尔产品质量优，性能佳。为了方便您使用，请仔细阅读说明书，并按照说明书的步骤操作。

自始至终，海尔的“国际星级服务”将伴随着您，使用时无论有什么问题，请按照保修证的电话、地址联系，我们时刻恭候为您服务。

海尔—真诚到永远！

由于产品的改进，您所购买的海尔冰箱可能与说明书中介绍不完全一致，谨此致歉。

## 线路图·装箱单

### 装箱单

数量	名称	使用说明书	保修证	搁物架	果菜盒	果菜盒隔板	冰盒	蛋托	透孔销	刮霜板	抽屉	瓶座罩	矮瓶座	小瓶座	高瓶座
	BCD-222BC	1	1	3	1	1	2	2	1	1	4	1	1	1	1
	BCD-242BC	1	1	3	1	1	2	2	1	1	5	1	1	1	1
	BCD-222C	1	1	3	1	1	2	2	1	1	4	1	1	1	1
	BCD-242C	1	1	3	1	1	2	2	1	1	5	1	1	1	1

(注：本公司注重科技更新，参数更改后，恕不另行通知)

# 线路图 · 装箱单

变频线路图(BCD-222BC/242BC)

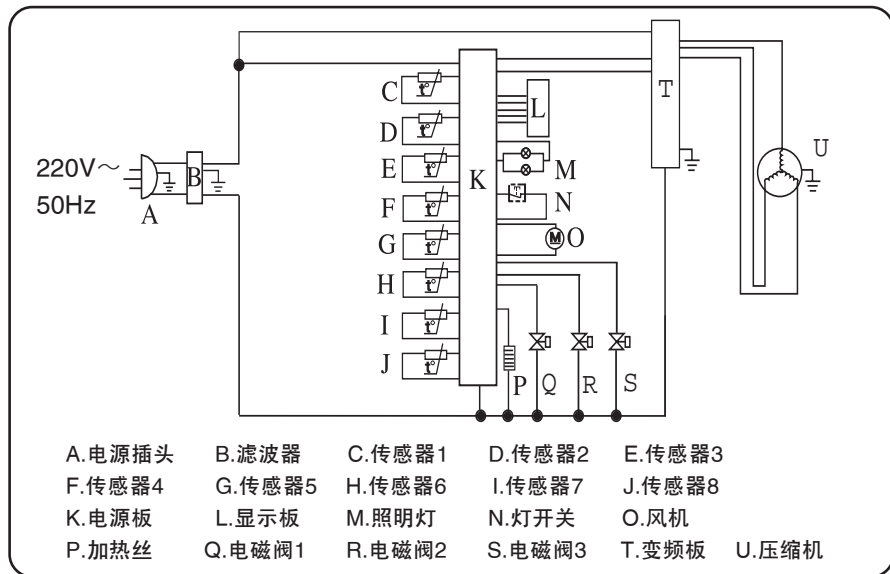

定频线路图(BCD-222C/242C)

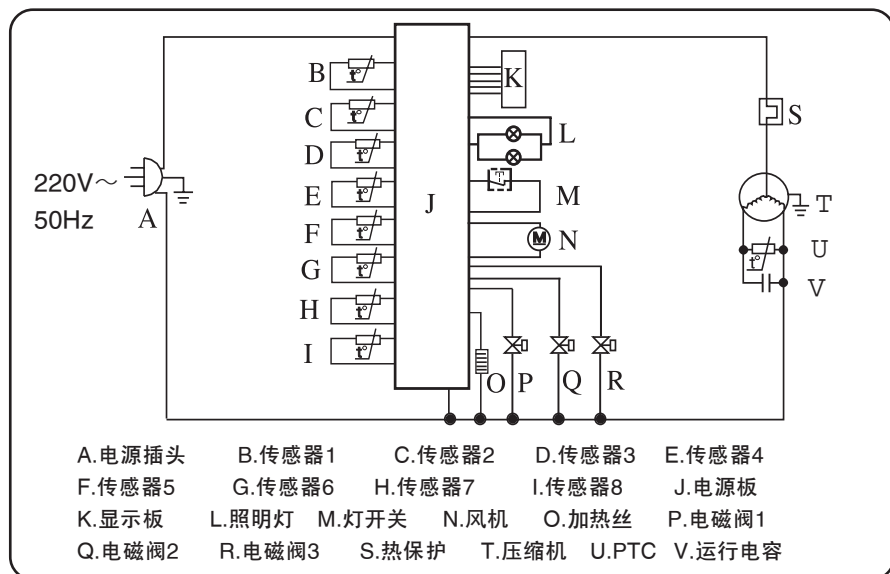

# 安全注意事项

该系列冰箱使用交流220V/50Hz电源

若电压波动范围较大(超过187~242V的范围),有可能造成冰箱不启动,主控板和压缩机烧坏,或压缩机工作声音异常等故障,此时必须加装750W以上的自动稳压器配合使用。

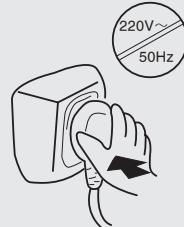

必须使用独立专用插座并进行可靠接地

本系列冰箱的电源线配有三线(接地)插头,与标准三线(接地)插座匹配。在任何情况下,切勿切除或拆除电源线的第三插脚(接地)。冰箱安装到位后,插头应可触及,以方便插拔。警示!电源线插头应保持与插座牢固接触,否则可能导致火灾。



不要损坏电源线

- 切勿以拉扯电源线的方法拔出冰箱的插头。一定要紧紧握住插头,从插座中直接拔出。
- 不要让箱体压住电源线或人为踩踏电源线。
- 将冰箱移离墙壁时,请小心谨慎,切勿滚压或损坏电源线。



当电源线损坏时

当电源线出现破损或插头出现磨损时,切勿使用。电源线磨损或损坏,必须到厂家指定的维修点更换。



有煤气等易燃气体泄漏时

- 关闭气体泄漏的阀门。
- 打开门窗。
- 不要拔或插冰箱等电器的电源插头。



以下情况请拔下电源插头

- 清洁及维修前,请拔下冰箱的电源插头。
- 更换损坏的灯泡时,应拔掉冰箱的电源插头,以防触电。

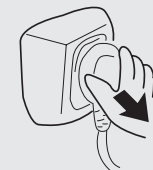

## 安全注意事项

冰箱内严禁放入易燃、易爆的危险品，及强腐蚀性的酸、碱等。



本产品为家用电冰箱，按国家标准的规定，家用电冰箱只适用于储藏食品，不能用于其他用途，如储藏血液、药品和生物制品等。



在冰箱附近，切勿存放或使用汽油及其它易燃物品，以免引起火灾。



为保证安全，建议不要在冰箱台面上放置电源插座、稳压电源、微波炉等电器；也不要再在冰箱内部使用电器（推荐型号除外），以免发生电磁干扰或其他意外。



不要吊在门子上玩耍，以防门体拉斜或冰箱倾倒造成人身伤害。



不要在冰箱上部放置不稳定的物品（重物、有水的容器），以免掉下伤人或溢水导致漏电。

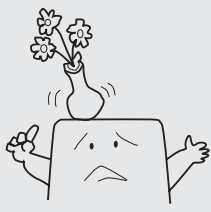

## 技术数据

### 技术数据

内容 型号	气候类型	星级 标志	防触电保护 类别	总有效 容积(L)	饮品室有效 容积(L)	软冷冻室有 效容积(L)	冷冻室有效 容积(L)
BCD-222BC	SN.N.ST	***	I类	222	38	21	60
BCD-242BC	SN.N.ST	***	I类	242	58	21	60
BCD-222C	SN.N.ST	***	I类	222	38	21	60
BCD-242C	SN.N.ST	***	I类	242	58	21	60

注：根据国标规定，气候类型为SN.N.ST时，冰箱使用环境温度为10~38℃。

内容 型号	额定电压 (V~)	额定频率 (Hz)	输入总功率 (W)	额定耗电量 (kW·h/24h)	能效等级	噪声(声功率级) dB(A)
BCD-222BC	220	50	120	0.65	1级	37
BCD-242BC	220	50	120	0.67	1级	37
BCD-222C	220	50	120	0.66	1级	38
BCD-242C	220	50	120	0.68	1级	38

内容 型号	冷冻能力 (kg/24h)	制冷剂	重量 (kg)	电源软缆连接方式	外形尺寸 深×宽×高(mm)
BCD-222BC	12	R600a 50g	72	Y	630×557×1623
BCD-242BC	12	R600a 52g	75	Y	630×557×1756
BCD-222C	12	R600a 50g	72	Y	630×557×1623
BCD-242C	12	R600a 52g	75	Y	630×557×1756

(注：本公司注重科技更新，参数更改后，恕不另行通知)

## 售后服务

### 维修之前请确认如下事项

#### 冰箱按键操作无效

- 请检查冰箱是否处于断电状态
- 按键操作是否有误，请按“功能介绍”一节正确操作

#### 温度值显示自动变化

- 冷藏温度显示变化：属运行过程的正常现象
- 人工智慧下温度显示变化：环境温度变化时，冰箱自动进行温度调节，为正常现象

#### 冷藏室底部有水或水外溢

冷藏室后壁上的出水孔可能堵塞，请用透孔销疏通（参看前文“除霜”一节）

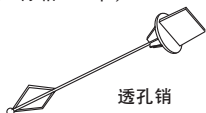

#### 压缩机长时间运转

- 初次使用时，运行时间较长，这是正常现象
- 冰箱中一次放入大量食品需要冷却或冷冻
- 天气炎热，频繁开启冰箱门
- 冰箱门未关严
- 温度设定过强，参阅“开始使用”一节
- 通风不良

#### 冷藏室后壁结露严重

- 温度设定不当，参阅“开始使用”一节
- 门未关严或食品将门顶住未能关上
- 门开启太频繁
- 天气炎热
- 湿度过大
- 通风不良



### 售后服务的保证



1. 保修证：当您需要正常咨询或维修时，请持保修证和购机发票与我公司当地售后服务中心联系，并将保修证妥善保管。
2. 保修期内整机免费保修一年，主要零部件免费保修三年。（自购买日起，以发票日期为准）

## 安全注意事项

冰箱开始运行之后，切勿用手触摸冷冻室的冰冷表面，尤其是手湿的时候。否则，皮肤可能会粘在这些冰冷的表面上。



不要用水喷淋、冲洗冰箱，也不要将冰箱放置在潮湿、易溅上水的地方，以免影响冰箱的电气绝缘性能。

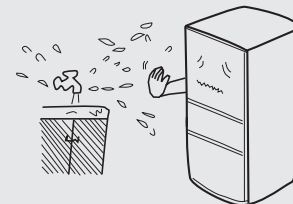

严禁私自拆卸、改造冰箱，禁止损坏制冷管路。维修冰箱必须由专业人员进行。



请勿把瓶装啤酒、饮料等放入冷冻室，以防冻裂。



停电或清洁时，应拔下电源插头，至少保持间隔五分钟，才能再次接通电源，以防因连续启动而损坏压缩机。

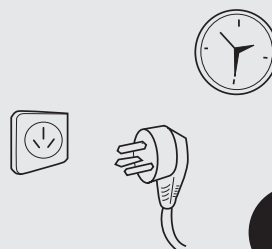

冰箱废弃不用时，请将门子卸掉，并拆下门封条，以免小孩子进入玩耍，发生意外。

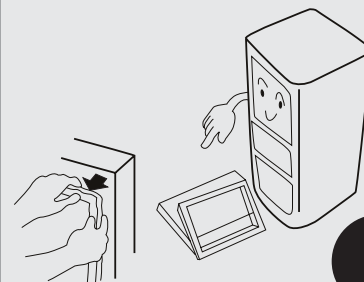

## 放置环境

冰箱需放置于平坦坚固的地面，如需垫高，亦需选择平稳、坚硬、不可燃的垫块，切勿将冰箱的包装泡沫垫块用来垫高冰箱。如果稍有不稳，可调整冰箱前部的黑色可调底脚：按顺时针方向旋转可调底脚，可以提高冰箱高度；按逆时针方向旋转，可以降低冰箱高度。

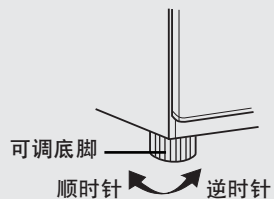

放置冰箱应该远离热源并避免太阳光直射，以免影响冰箱的工作性能。



应放置于通风良好的地方，冰箱周围包括后背应留有10cm以上的空间。

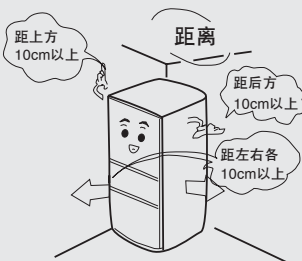

不要放在潮湿或易溅水的地方，溅的水及污物应及时用软布擦干净。

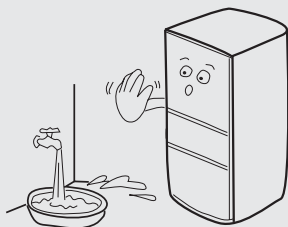

不要放置在太冷(低于5℃)的环境中，也不要放在户外和雨中。

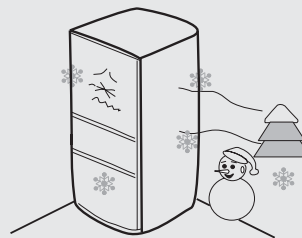

## 售后服务

如果冰箱工作不正常，请按下述方法检查处理。如还不能改变情况，请及时联系当地售后服务中心。一定要详细提供型号名称、附件明细和冰箱编号等。

维修之前请确认如下事项

### 冰箱不工作



电源是否接通(插头、插座、保险等)



电源电压是否过低

### 灯不亮

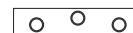

灯泡是否损坏



电源是否接通

### 箱内温度不够低



门没关严或频繁开启冰箱门、开门时间过长



放置位置是否受阳光直射或太靠近炉子、暖气等热源



通风不良, 是否有东西挡住了冰箱左右两侧板或后背钢板, 或者是这些位置太脏

### 噪音大



地面是否平坦, 冰箱放得是否稳固

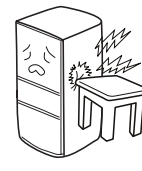

冰箱某一部分是否接触外界物体或墙壁

### 冰箱内有异味

- 有气味的食品应该严密包住
- 检查有无变坏食品
- 冰箱内部需要清洁





## 疑问解答

技术数据中所标注额定耗电量是按国家标准，在25℃的环境温度下，冷藏室温度控制在5℃，冷冻室温度控制在-18℃情况下，不开门，稳定运行24小时所测得的数值。当放入食品较多，环境温度较高或开门频繁时，实际耗电量高于标注值是正常的。

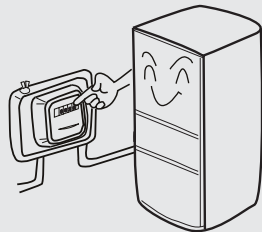

冰箱在工作时，由于温度的变化，蒸发器和管路会由于热胀冷缩发出“啪啪”的声音。

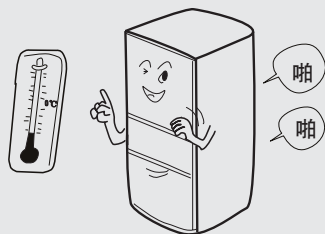

夏季环境温度较高，压缩机工作时间较长为正常现象。

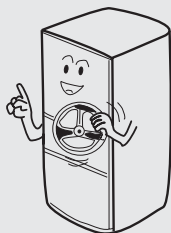

空气湿度较大时冰箱外部可能出现水珠，用软布擦干即可。

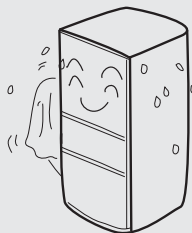

冰箱在开停时，主控板、启动继电器、热保护器等电气件会由于动作而发出“咔嗒”声。

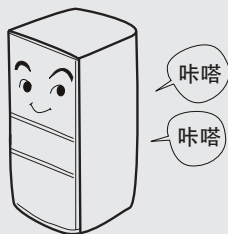

## 使用准备

### ① 拆除所有包装组件

包括泡沫底座及固定附件用的胶带也必须拆除。

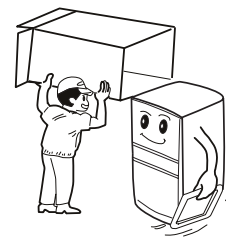

### ② 清点随机附件和资料

箱内物品请按装箱单内容对照检查，如有出入，请向销售商店查询。



### ③ 将冰箱摆放到合适的位置

(参看前文“放置环境”一节)

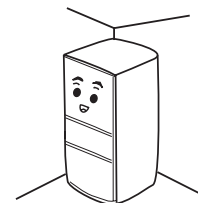

### ④ 使用前最好先进行清洁

(详细说明请参阅后文“清洁”一节)



### ⑤ 静置

冰箱安放调平、清洁完毕后，先不要接通电源，让冰箱静置30分钟以上，再接通电源，以确保冰箱正常运转。

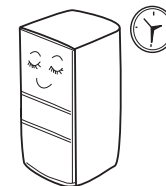

注意

便于查询，开箱后请将冰箱型号和出厂编号抄写在保修证中。

## 开始使用

### ① 接通电源

刚接通电源时，冰箱自动进入人工智慧状态，人工智慧图标显示，温度显示区分别显示冷藏室、饮品室、变温室和冷冻室实际温度。刚上电时，时间默认为12:00，此时由于冰箱内温度较高，冷冻室温度闪烁，处于超温报警状态，待制冷一段时间，温度降下来后会停止闪烁。

### ② 选择冰箱的工作方式

#### 建议！

在冰箱的适用温度范围内，无论环境温度怎样变化，只要您选择了人工智慧方式，就不需再进行其它任何调节，即能保持最佳制冷效果，使您更加省心、省力。（仅适用于冷藏室和冷冻室）

您可以根据需要选择以下两种方式之一对冰箱进行设定

(1)人工智慧方式：如无特殊需求，我们建议您采用人工智慧方式。在非锁定状态，连续按下A键，直到人工智慧图标闪烁，按下C键即进入人工智慧状态，此时冰箱自动工作（参照后文“功能介绍”中的有关事项）。

(2)人为调节方式：在非锁定状态，可按动功能选择和数字设定键进行温度设定（参照后文“功能介绍”中的有关事项）。

### ③ 将食品放入冰箱

经过一段时间后，冷冻室温度停止闪烁，表示冰箱内已充分冷却，此时可放入食品，正式使用冰箱。

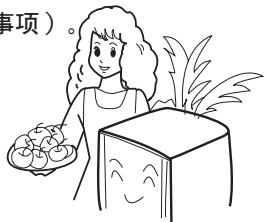

注意

温度设定改变时，箱内温度需经过一段时间后才能达到平衡。且这段时间的长短，取决于温度设定改变的大小、周围环境温度的高低、开门频次及箱内存放食物的多少等。

## 疑问解答

冰箱在初次使用或在启动时，由于冰箱的运行状态没有稳定，故冰箱在开始运行时，会发出较大的“嗡嗡”声；运行稳定后，声音就会减小。

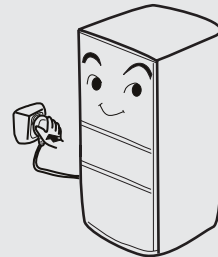

冰箱初次使用时，会出现工作时间长，冰箱箱体温度高，压缩机温度高的现象，这是正常现象。

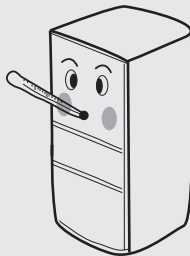

冰箱在工作时，因有风扇在工作，由此而产生的轻微风声是正常的。

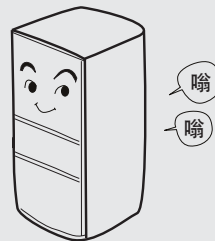

冰箱内制冷剂流动的声音，压缩机工作时发出的声音，以及开、停机时压缩机发出的“嗒嗒”声，这是正常现象。

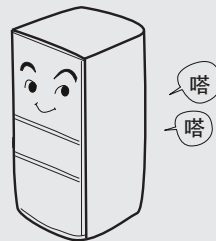

冰箱利用箱体两侧板、前面中梁和后背冷凝器散发热量，温度较高，这是正常现象。

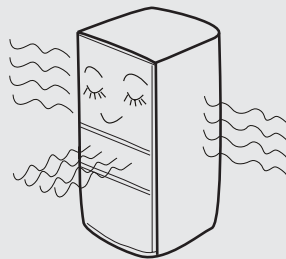

## 停用

### 外出度假时

- 若是短期度假，请将易变质的食物取出，且将冷藏室内的食品取出，设定到假日功能状态，确认后将冰箱门完全关好。
- 若您长时间在外度假，需将家中电源切断时，请将食物取出，待霜融化后，清洁内部，擦干后把冰箱门打开，以免微量食物残渣产生不良气味。

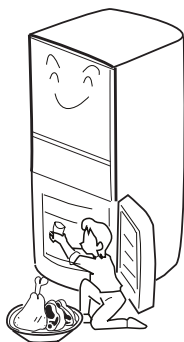

警告

器具报废后,应妥善处理或交由专业人员处理,不应随便丢弃以免对环境造成危害或引发其它危险。

### 搬运时

- 拔下电源插头，切断电源。
- 取出冰箱内所有食品。
- 用胶带固定冷藏室搁物架、保湿盒及冷冻室抽屉等活动部件。
- 关紧冰箱门，用胶带固定，以免移动时被打开。
- 搬运冰箱时，最大倾斜角度不能超过45度(与垂直方向之间的夹角)，以免造成制冷系统故障，影响正常使用。

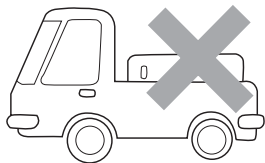
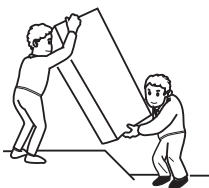

注意

任何时候都不可以将冰箱放倒。

## 功能介绍

### (1) 主控屏

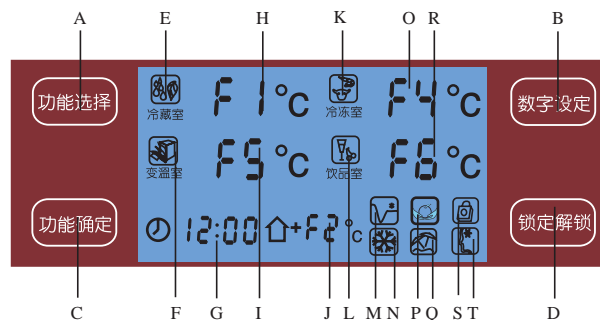

- |               |                |
|---------------|----------------|
| A-----功能选择按键  | K-----冷冻室图标    |
| B-----数字设定按键  | L-----饮品室图标    |
| C-----功能确定按键  | M-----速冷显示图标   |
| D-----锁定/解锁按键 | N-----速冻显示图标   |
| E-----冷藏室图标   | O-----冷冻室平均温度  |
| F-----变温室图标   | P-----生态保鲜显示图标 |
| G-----时间显示图标  | Q-----假日显示图标   |
| H-----冷藏室平均温度 | R-----饮品室平均温度  |
| I-----变温室平均温度 | S-----锁定/解锁图标  |
| J-----环境温度显示  | T-----人工智慧图标   |

注：以下所述内容中的A、B、C、D等字母均指上述主控屏对应的字母内容。

### (2) 锁定和解除锁定

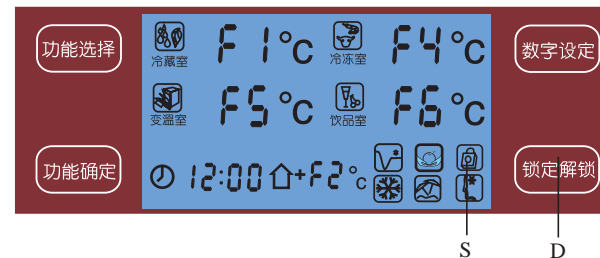

非锁定状态下，按下D键，锁定图标S亮，进入锁定状态；锁定情况下，再按下D键，锁定图标S灭，解除锁定。

## 功能介绍

### (3) 人工智慧 (如果您选择人为调节方式, 此项可跳过)

- 在环境温度波动较大时, 人工智慧能确保冰箱自行正常工作。
- 冰箱根据环境温度的变化, 自动调节温度设定, 不再需要人为调节。

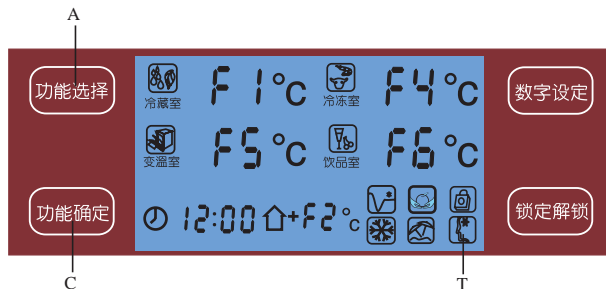

解锁状态下, 连续按下A键, 直到T图标闪烁, 再按一下C键, 进入人工智慧状态, 若要退出人工智慧状态, 则在解锁状态下, 连续按下A键, 直到T图标闪烁, 再次按下C键, 人工智慧图标T灭, 即退出人工智慧状态。



人工智慧状态下, 不能进行冷藏、冷冻温度调节或速冻设置, 但可以进行零度保鲜饮品室和变温室温度调节。

### (4) 冷藏室温度调节 (如果您选择人工智慧方式, 此项可跳过)

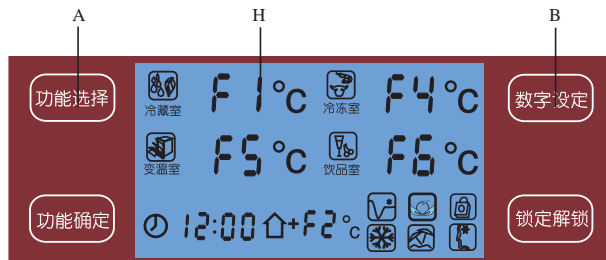

解锁状态下, 连续按下A键, 直到H图标闪烁, 即可对冷藏温度进行设定, 此后每按一下B按键, 温度增加1°C, 冷藏室温度在2~10°C之间循环, 即超出10°C时, 再按一下B按键, 温度由10°C变化到2°C。若超出5秒钟不进行按键操作, 则温度设定值确认并停止闪烁, H恢复为冷藏室的平均温度。

## 停用

### 停电时的处理

停电后即使是夏季, 几个小时之内, 仍可以毫无问题地保存食品。

- 停电后, 不要再放入新食品, 尽量不开冰箱门。
- 如果事先知道要停电, 应多制一些冰块, 用不漏水的容器盛好, 放在冷藏室内上部。

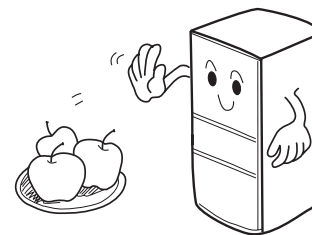

注意

由于断电或其它故障引起冷冻室内温度回升, 会缩短食品的贮存期限及降低其食用质量。

### 停止使用

如果冰箱需要停止使用较长时间, 应拔下电源插头, 切断电源, 并照前面所述的方法清洁冰箱。

冰箱停止使用时应敞开门, 以防冰箱内微量食品残渣产生不良气味。

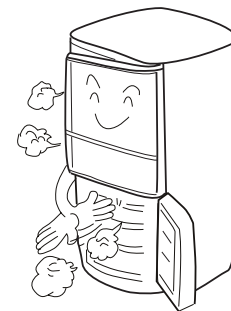

注意

一般情况下不要停用冰箱, 以免影响冰箱使用寿命。



注意

拔下电源后, 至少保持间隔五分钟, 才能再次插电。

## 清洁

残留在冰箱内的食物会产生不良的气味，因此必须定期清洁冰箱。

●为了安全，请在清洁前将电源插头拔掉。

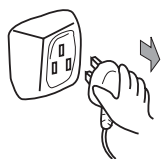

●使用软毛巾或海绵蘸温水（可加中性洗涤剂）来清洁冰箱。



不要使用硬毛刷、钢丝刷，也不要使用去污粉、汽油、香蕉水、丙酮等有机溶剂、热水或酸、碱等来清洁冰箱。

●冰箱表面沾的水，请用干布擦净。



清洁时不要用水喷淋冲洗，以免影响电气绝缘性能。  
清洁“开关”和“照明灯”等电气件的时候，请使用干抹布。

●要经常清除冰箱背后及左右两侧板上的尘埃，以提高散热效果。



●门封胶条容易弄脏，请注意经常保持清洁。



## 功能介绍

### (5) 零度保鲜饮品变温室温度调节

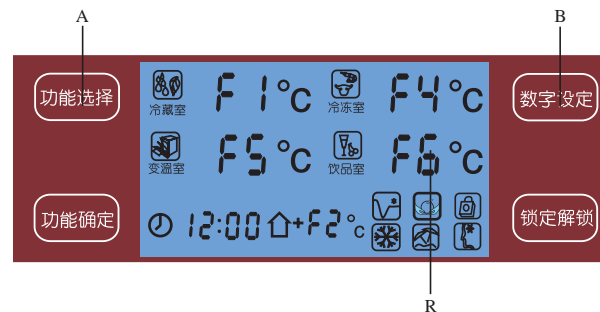

解锁状态下，连续按下A键，直到R图标闪烁，即可对饮品室温度进行设定，此后每按一下B按键，温度数值增加1°C，直到最高设定数值5°C，再按一下B按键，温度由5°C变化到0°C，如此在0°C、2~5°C之间循环；若超出5秒钟不进行按键操作，则温度设定值确认并停止闪烁，R恢复为保鲜饮品室的平均温度。

### (6) 变温室温度调节

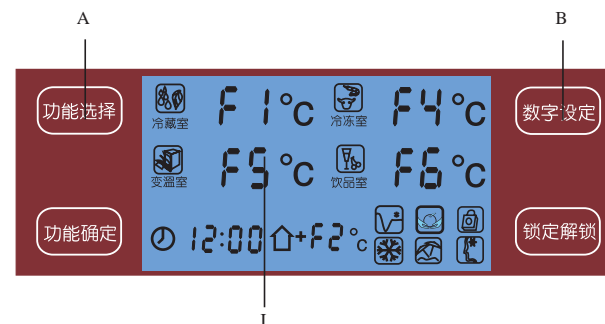

解锁状态下，连续按下A键，直到I图标闪烁，即可对变温室温度进行设定，此后每按一下B键，温度减少1°C，变温室温度在-3~-18°C之间循环，即超出-18°C时，再按一下B键，温度由-18变化到-3。若超出5秒钟不进行按键操作，则温度设定值确认并停止闪烁，I恢复为变温室的平均温度。

## 功能介绍

### (7) 冷冻室温度调节 (如果您选择人工智慧方式, 此项可跳过)

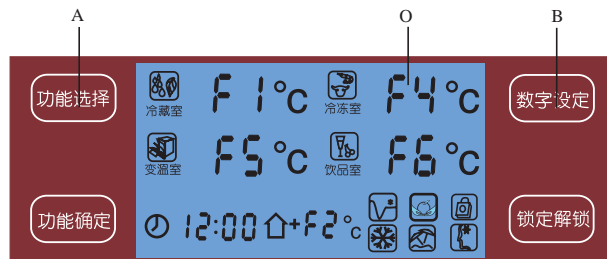

解锁状态下, 连续按下A键, 直到O图标闪烁, 即可对冷冻室温度进行设定, 此后每按一下B键, 温度减少1°C, 冷冻室温度在-16~-26°C之间循环, 即超出-26°C时, 再按一下B键, 温度由-26变化到-16。若超出5秒钟不进行按键操作, 则温度设定值确认并停止闪烁, O恢复为冷冻室的平均温度。

### (8) 冷藏室开/关功能

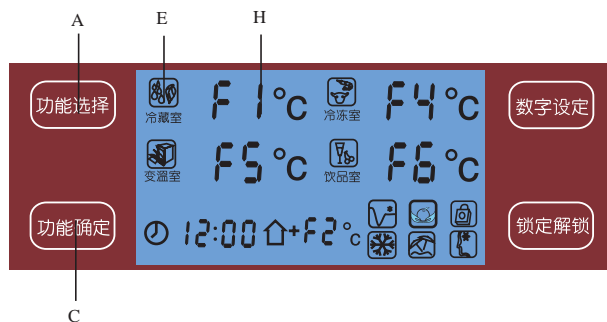

解锁状态下, 当冷藏室开时, 连续按下A键, 直到E图标闪烁, 按下C键, 强制关闭冷藏, 同时E和H图标灭掉; 当冷藏室关时, 连续按下A键, 直到E图标闪烁, 则按下C键, 冷藏功能开, 同时E和H图标恢复显示。

## 除霜

### 冷藏室和零度保鲜饮品变温室除霜

冷藏室和零度保鲜饮品变温室为自动除霜。后壁的结霜化为水经出水口流出至冰箱背面的蒸发皿内, 压缩机运行所产生的热量使化霜水自动蒸发。

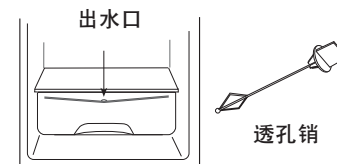

注意

一定要保持出水口畅通, 使化霜水通畅地经此处流出, 若出水口堵塞, 请使用随机附件中的透孔销进行疏通。

### 冷冻室除霜

- 该室需要人工除霜。冰箱使用一段时间后, 蒸发器板上会形成一层霜, 如果霜层过厚, 会增大冰箱的耗电量。因此, 当霜层较厚时, 应使用塑料刮霜板进行除霜。
- 如果蒸发器板上已经形成冰层, 必须进行除霜并清洁。
- 除霜时, 请先拔下电源插头, 切断电源, 取出食品, 放在阴凉处, 再将抽屉取出。待除霜结束后再原样放回。为加快除霜过程, 可在蒸发器板上放一碗热水。

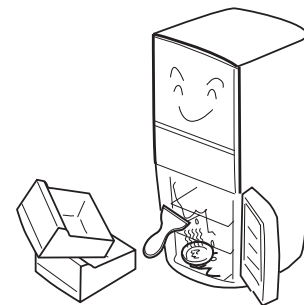

注意

不要使用机械工具或其它方式进行除霜 (推荐型号除外), 以免损坏冰箱。



## 冷冻食品注意事项

热的食品放入冷冻室前必须先冷却至室温。

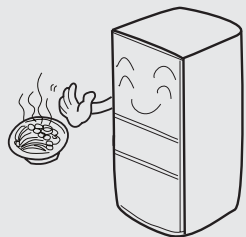

将食品分成适当的小份，这样更容易冻透，可更好地保证其化冻和烹饪时的质量，每份食品不宜超过2.5kg。



冷冻食品前最好先包装起来且包装外表面必须干燥，以免冻结在一起。包装材料应无味、不透气、不透水、无毒、无污染，以免食品串味和质量下降。

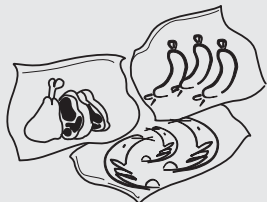

存放食品应根据不同食品的贮存期在包装袋上注明冷冻的日期、期限及名称，以免过期。

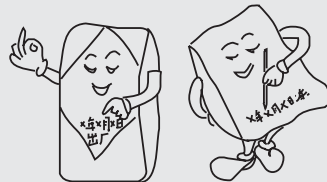

原则上，只按当次所需数量从冷冻室内取出食品化冻，已化过冻的食品不能再重新冷冻，除非将其加工成成品菜肴，才可再次冷冻，否则会影响食用质量。

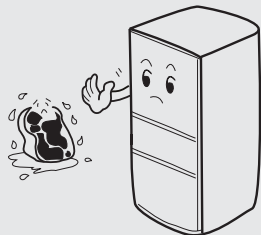

一次放入冷冻室的新鲜食品量不宜过多，最好不要超过该冰箱的冷冻能力值。(见“技术数据”内容)

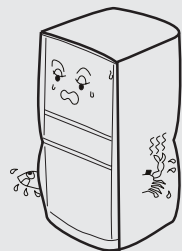

## 功能介绍

### (9) 保鲜饮品室开/关功能

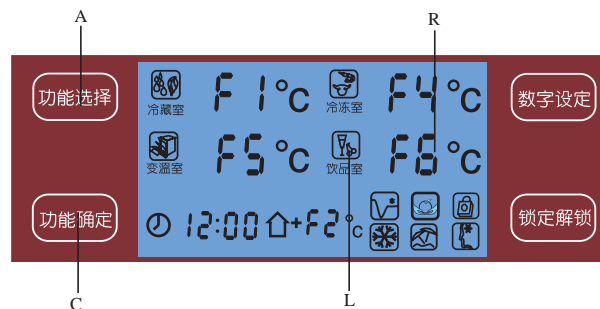

解锁状态下，当饮品功能开时，连续按下A键，直到L图标闪烁，按下C键，强制关闭饮品室，同时L和R图标灭掉；当饮品功能关时，连续按下A键，直到L图标闪烁，则按下C键，饮品功能开，同时L和R图标恢复显示。

### (10) 变温室开/关功能

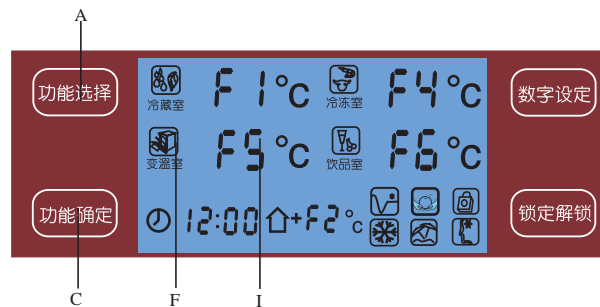

解锁状态下，当变温室功能开时，连续按下A键，直到F图标闪烁，如果在F图标闪烁之前F图标处于显示状态，则按下C键，强制关闭变温室，同时F和I图标灭掉；当变温室功能关时，连续按下A键，直到L图标闪烁，则按下C键，变温功能开，同时F和I图标恢复显示。

## 功能介绍

(11)

### 速冻设定 (人工智慧状态下, 不能进行速冻设定)

●速冻功能是为了保持冷冻食品的营养价值而设计的, 它将食品在最短的时间内冻透。

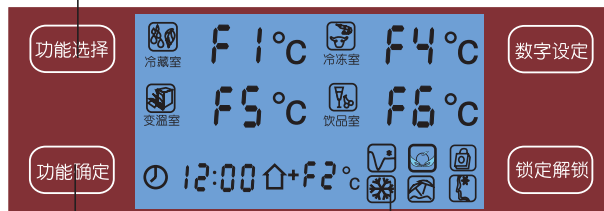

解锁状态下, 连续按下A键, 直到N图标闪烁, 再按一下C键, 进入速冻设置状态。冷冻室连续制冷24小时; 若要在速冻状态下人为退出速冻功能, 则在解锁状态下连续按下A键, 直到N图标闪烁, 按下C键, 速冻指示灭掉, 退出速冻状态。



注意

速冻状态下, 不能进行冷冻温度调节, 但可以进行冷藏室、保鲜饮品室和变温室温度调节, 可以进入人工智慧状态。

(12)

### 显示控制功能

操作完成后1分钟背光熄灭(超温报警状态下不能熄灭)。背光熄灭时, 按下任一按键背光亮起。

(13)

### 时间设置

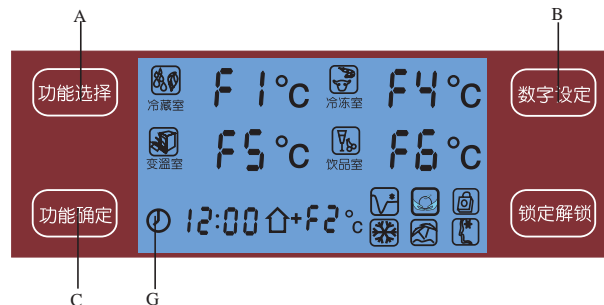

解锁状态下, 连续按下A键, 直到G图标闪烁, 即可对时间进行设定, 此后每按一下B键, 时间+1小时, 直至23, 再按一下到00, 依次循环; 再按一下A键, 分钟图标开始闪烁, 进入分钟的设定, 此后每按一下B键, 时间+1分钟, 直到59再按一下到00, 依次循环。若不按动按键, 5秒后自动确认所设置的时间。初上电或掉电再上电的时间默认值为“12:00”。

## 关于冷冻室

### 冷冻室用于长时间存放食品

冷冻室的温度很低, 可以长时间地保持食品的新鲜状态, 因此要长时间保存的食品最好放在这个空间里贮藏, 但应遵守食品包装上注明的贮藏时间。

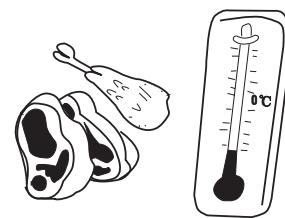

各种食品推荐的保鲜期、保质期如下:

食品种类	保鲜期 (月)	保质期 (月)
鸡肉、牛肉、羊肉、虾类	4	9
水饺、冻包、肉排、雪糕	4	6
蛋糕、面包、肉片、奶酪	2	6
蟹类、海鲜、肠、冰淇淋	1	3

详细说明请参考食品生产厂家包装上的说明或专业冷冻手册, 具体的储存时间取决于食品的质量、冷冻之前的预处理以及每个家庭对食品质量的不同要求。

### 速冻

在往冷冻室放入较多新鲜食品前, 可使用速冻功能(参看前文相关内容); 放入质量小于1kg的或已冻好的食品时不必设定速冻。

### 制作冰块

- 按图1所示, 抓住冰盒底部上提, 向外用力将冰盒从门衬上提出。
- 打开冰盒盖, 将冰盒按图2所示放置, 往冰盒里注水, 注意水位不要超过“最高水位”标志, 注意: 过量的注水会导致取冰困难。将冰盒按图2方向转90度, 静置, 直到水均匀流到椭圆的制冰区内, 然后按取冰盒的逆序步骤, 将冰盒放回门衬内。
- 制好冰后, 取下冰盒, 将冰盒放入温水中停留一会儿, 然后打开冰盒盖, 将冰盒在坚硬的平面上敲打从注水口倒出冰块。(下次制冰前, 一定要确保冰盒内不要残留冰块, 否则下次制冰时, 取冰会困难)



图1



图2

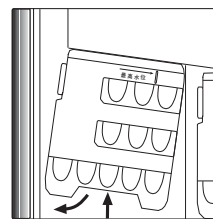

## 关于变温室

本冰箱特设变温室，温度可以在-3℃~-18℃之间调节。当温度设置在-18℃时可以作为普通冷冻室使用。

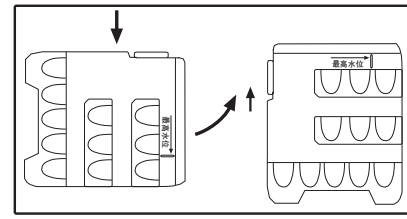
当温度设置在-3~-7℃时，具有以下优点：

- 零解冻时间：食用前无需人工或微波解冻，降低用电量，方便生活；
- 锁住营养保新鲜：没有通常解冻后的残留血水，防止营养成分流失；
- 切取容易：可以切薄片，可以细切，切后容易保持形状而不碎；
- 重叠冻结的可简单地分开，冻结后仍为一体，任意取出食用部分即可；
- 保鲜时间长，一般情况下，在-7℃下保鲜时间肉类为14天，鱼虾类为7天；在-5℃情况下，肉类为10天，鱼虾类为5天；在-3℃情况下，肉类为7天，鱼虾类为3天。

适合存放的食品：新鲜鱼类、肉类、咖喱、肉沫、新鲜水果做的果子露等。

不适合存放的食品：不适合于放置冰淇淋、冷冻食品等，该类食品应放于冷冻室。

-7℃贮存在家庭中的妙用

- 食物油煎前短期放入，油煎后更脆。
- 凉菜放入一段时间后食用，味道更独特。
- 生鱼片、墨鱼烧烤后放入冷冻后再食用，味道更佳。
- 色拉放入冷却后再食用，味道更佳。
- 菠菜等蔬菜放入软冷冻后，取出热水轻烫后即可食用。
- 新鲜水果短时间放入软冷冻后可以真正体验到天然的新鲜味道。
- 具有快速冷却的功效从而实现快节奏的生活。



注意

放入变温室的肉、鱼含水量不同，肉、鱼的种类不同及刀的锋利程度不同，会影响切肉、鱼的效果，这时您可以将温度适当往高调整。

## 功能介绍

(14)

### 生态保鲜功能

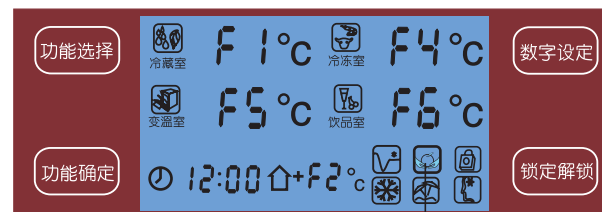

P图标表示本冰箱具有生态保鲜功能：VC保鲜块，冷藏风道设计。

(15)

### 超温报警

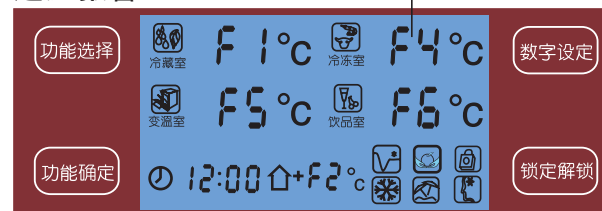

本冰箱设有超温报警功能。如果冰箱在正常使用过程中O图标闪烁，表示箱内温度过高，应检查冰箱门是否关严，或是否放入大量的较热食品，经过一段时间后，O图标停止闪烁；否则，请联系售后维修部门。

(16)

### 断电记忆

断电的瞬时工作状态被锁定，来电后仍按断电前的设定工作。  
注意：时钟无断电记忆功能，来电后需重新设置时钟。

(17)

### 假日功能

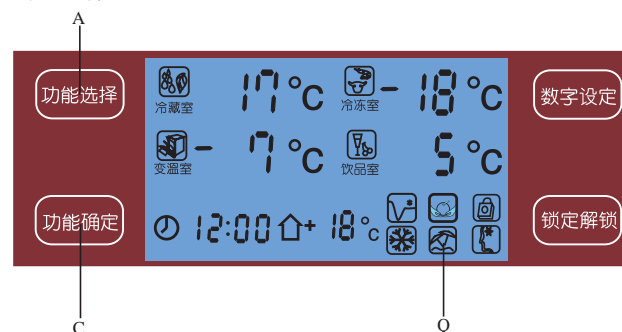

## 功能介绍

解锁状态下, 连续按下A键, 直到Q图标闪烁, 按一下C键, 进入假日功能, 冰箱按设定运行, 冷藏室、变温室和冷冻室温度会渐变到17℃、-7℃和-18℃;若要退出假日功能, 则在解锁状态下, 连续按下A键, 直到Q图标闪烁, 按一下C键, Q图标灭掉, 退出假日功能。

### (18) 故障显示



本产品设有故障报警功能, 当冰箱传感器出现故障时, 温度显示会根据不同的故障原因显示F1、F2、F3、F4、F5、F6、F7或F8, 此时冰箱仍然能够制冷, 但应尽快联系售后维修部门进行维修, 以实现冰箱的优化控制。

### (19) 速冻007功能

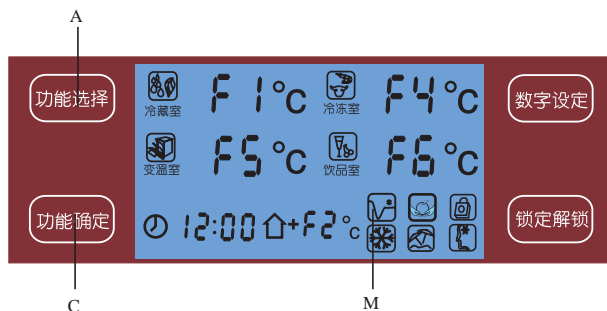

解锁状态下, 连续按下A键, 直到M图标闪烁, 再按一下C键, 进入速冷状态, 判断变温室的空间传感器是否达到-18℃, 若未达到, 则变温室持续制冷;若达到, 则退出此速冷功能, 恢复到进入前的状态。

## 关于零度保鲜饮品变温室

在您初次插电使用时, 此室温度自动设定在0℃, 可以有效地保持温度接近恒定不变, 使存放食品的新鲜时间加倍延长。在此温度下适合存放鲜鱼、鲜肉、鲜蛋等食品。

同时, 该室还在零度保鲜功能的基础上增加了变温调节功能, 温度可以在2℃-5℃之间随意调节, 充分满足您存放不同食品和饮料的需要。不同的储藏温度适合存放的食品、饮料如下:

- ① 2℃-3℃: 可乐等碳酸类饮料;
- ② 4℃-5℃: 牛奶以及适合于低温存放的水果、蔬菜等。

### 零度保鲜饮品变温室的使用

- ①区适合存放可乐等躺放的大瓶饮料(可用瓶止档方便存储, 建议重量不要超过4公斤); 仅适用于BCD-242BC/242C。
- ②区适合存放啤酒等竖放的小瓶饮料(可用卡瓶器固定饮料瓶); 仅适用于BCD-242BC/242C。
- ③区可根据自己的意愿存放一般的冷藏食品、水果和饮料。



拉取抽屉时请将门体开到最大角度。

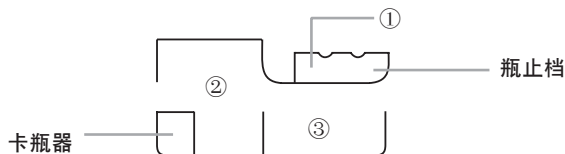

### 零度保鲜饮品变温室抽屉的拆装

- 抽屉左右各有一组连接件, 将两侧紧固螺钉用螺丝刀拆除。
- 按照图(1)所示的方法可以将变温室抽屉从滑道上取下。
- 安装抽屉时: 按照图(2)图(3)所示的顺序将抽屉安装到滑道上, 用螺丝刀将两侧紧固螺钉上紧(注意将①②所示位置安装到位)。

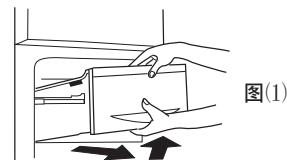

图(1)

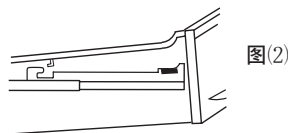

图(2)

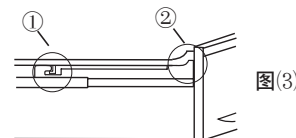

图(3)

## 巧用冷藏室

萝卜类应切掉叶子，防止营养被叶子吸收。

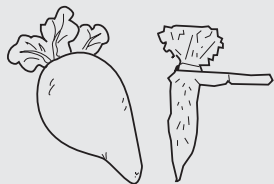

蛋类采用站立方式放在蛋盒中储存，可以延长储存期。

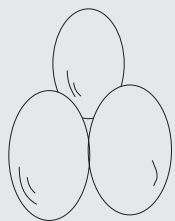

将冷冻食品放在冷藏室化冻，这样可以利用冷冻食品的低温来冷藏食品，达到节能的效果。



有些食品如：洋葱、大蒜、生姜、菱角、根茎类等，常温下可以长时间保存，不需要放入冰箱内冷藏。

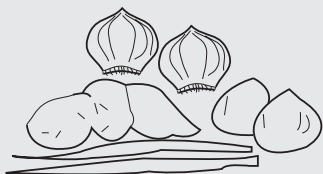

茭瓜、甜瓜、木瓜、香蕉、菠萝，在冷藏状态下会促进其新陈代谢，不宜冷藏，但如果是未熟的水果，可在冷藏室保存一定时间，促其成熟。



## 关于冷藏室

短期贮藏或随时要吃的食品请放在冷藏室：



虽然通过调节温度档位，可使冷藏室的绝大部分区域的空间平均温度在2~10℃间，但无法使食品长期保鲜，所以冷藏室只能作为短时间的贮藏室使用。

### 各种食品建议存贮的区间

由于冰箱内的冷气循环，使得冰箱内各区域的温度存在差异，⑦区为冷藏室最冷区域，因此不同种类食物应放在不同的区域。

- ① 鸡蛋、黄油、奶酪等
- ② 罐头、调味品、饮料及各种瓶装食品等
- ③ 大葱、蒜薹、白萝卜、胡萝卜、芦笋等
- ④ 腌渍食品、罐头等
- ⑤ 面食、罐头及牛奶、豆腐等
- ⑥ 熟肉食和香肠等
- ⑦ 蔬菜、色拉等

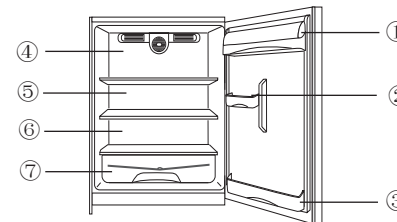

### 照明灯及其更换

照明灯参数为：5V dc, 0.3W

照明灯为LED灯，该灯能耗低，寿命长。若有异常，请联系售后人员上门服务。

## 关于冷藏室

### 保湿盒及其使用

本冰箱特设果菜保湿盒，您可以根据所存放食品的需要，调整保湿盒里的湿度。

●调节保湿盖板上的湿度控制钮，使其露出较少的孔，可使保湿盒内保持较高的湿度，适宜存放黄瓜、葡萄、猕猴桃、柿子、大白菜等。

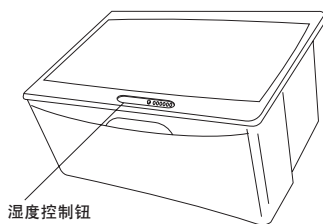

●调节保湿盖板上的湿度控制钮，使其露出较多的孔，可使保湿盒内保持较低的湿度，适宜存放草莓、柑桔、菜豆、蒜苔、西瓜、李子、西红柿等。

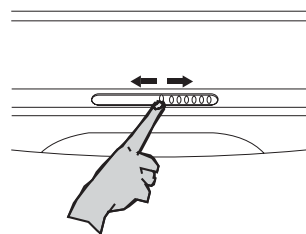

●取出保湿盒时，先确定保湿盖板前缘在保湿盒的内侧，然后向外拉出即可。保湿盖板只有在取出保湿盒之后才可取出。安装时，应先装回保湿盖板，再装回保湿盒。

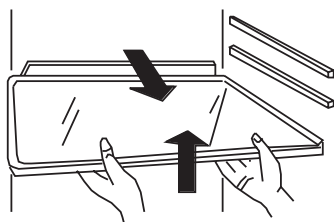

●特设保湿盒隔板，便于食品分类存放。

### 调节搁物架的高度

冷藏室内的搁物架可以根据需要调整高度，取出时，用双手向上稍倾斜便可拉出。推入时使搁物架后部的止挡边保持向上，以防止食物与冰箱后壁接触而冻结在冰箱壁上。取出或插入搁物架时，请用双手拿稳，小心轻放，以免掉出损坏。

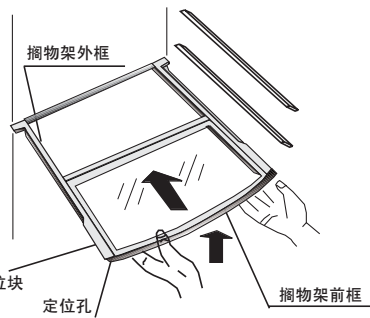

### 翻转搁物架及其使用

本冰箱特设翻转搁物架，适用于存放体积较大的食品。

●将搁物架前框上抬，使底面底部定位块脱出外框的定位孔，然后向后推，便可方便存放体积较大的食品。

●使用后，将搁物架前框向前拉，使定位块卡入定位孔内即可当普通的搁物架使用。

## 冷藏食品注意事项

热食品放入冰箱之前，先冷却至室温。

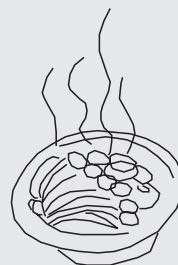

食品经清洁并擦干水珠后，再放入冰箱内贮藏。



食品在放入冰箱之前最好密封起来

这样不但能防止水份蒸发，保持水果、蔬菜的新鲜，而且也能防止食品之间互相串味。



食品要分类整理冷藏

根据食品种类分开存放，每天吃的东西放在搁物架的前面，这样可避免不必要的长时间开门，也不会因忘记而发生食品过期的现象。



冰箱内的食品不要放得过满

存放食品，应相互隔开，留有冷气流通过的通道，从而达到更好的冷藏效果。

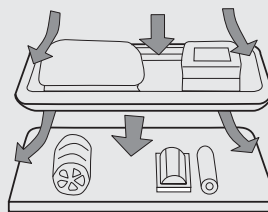

存放食品不应太靠近内壁

含水份较多的食物勿靠近搁物架内壁存放，避免被冻结在内壁上，所以放食品时请注意稍离开内壁一些距离。

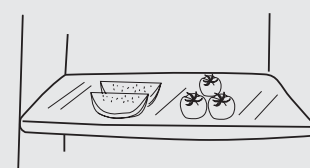

注意

冰箱中存放的食品特别是油类食品与内胆长时间接触，会造成内胆腐蚀，应尽量避免食品与内胆直接接触。当内胆沾上油污时，应及时清理干净。