



此標誌表示本摺包是按照德國環境保護法之標準而設計的。

LK-200s

用戶說明書

CASIO®





此標誌僅適用於EU各國。

	67 91 93 100, 101 120 121	O*4 X O X O O	O O O O*3 O O	Soft pedal Reverb send Chorus send RPN LSB, MSB All sound off Reset all controller
Program Change	:True #	O 0-127 *****	O 0-127 *****	
System Exclusive		O*5 *****	O*5 *6 *****	
System Common	: Song Pos : Song Sel : Tune	X X X	X X X	
System Real Time	: Clock : Commands	O O	X X	
Aux Messages	: Local ON/OFF : All notes OFF : Active Sense : Reset	X O X X	X O O X	
Remarks	<p>*2 各類道的觸音與觸後感應效果相同。 *3 FINE TUNE, COARSE TUNE接收, PITCH BEND SENSE, PRN Nut接收。 *4 決取於分設插孔設定。 *5 • 混響類型[F0] [7F] [7F] [7F] [04] [05] [01] [01] [01] [01] [00] [vv] [F7] vv=00 : 室內1, 01 : 室內2, 04 : 音樂廳1, 03 : 音樂廳2 • 合唱類型[F0] [7F] [7F] [04] [05] [01] [01] [01] [02] [00] [vv] [F7] vv=00 : 合唱1, 01 : 合唱2, 02 : 合唱3, 03 : 合唱4 *6 GM開/關 GM ON : [F0] [7E] [7F] [09] [01] [F7] GM OFF : [F0] [7E] [7F] [09] [02] [F7]</p>			

Mode 1 : OMNI ON, POLY
 Mode 3 : OMNI OFF, POLY

Mode 2 : OMNI ON, MONO
 Mode 4 : OMNI OFF, MONO

O : Yes
 X : No

安全注意事項

感謝您選購卡西歐電子樂器。

- 在使用本樂器之前，請注意詳細閱讀本說明書。
- 請務必將所有用戶文件妥善保管以便日後需要時查閱。

標誌

為確保您安全正確地使用本樂器，防止對用戶和他人造成傷害以及對財產造成損害，本說明書及樂器上標有一系列安全標誌。各種標誌及其含義如下：

危險

此標誌表示，若無視本標誌，錯誤操作，有導致人員死亡及嚴重受傷的危險。

警告

此標誌表示，若無視本標誌并錯誤操作本產品，有導致人員死亡或嚴重受傷之潛在危險。

注意

此標誌表示，若無視本標誌并錯誤操作本產品，有導致人員受傷或其他財物遭受損壞之潛在危險。

標誌範例



此三角形標誌（△）表示用戶應注意的事項。（左例為小心觸電。）



劃有斜線的圓形標誌（⊘）表示禁止事項。標誌中或旁邊的圖示表示具體禁止之內容。（左例為禁止拆卸。）



黑圓點（●）表示必須遵守之事項。此標誌中的圖示表示具體的必須遵守事項之內容。（左例為必須將電源插頭拔離插座。）

⚠ 危險

鹼性電池

萬一不小心讓鹼性電池泄漏的電池液進入眼睛，請立即執行下述操作。

1. 切勿揉搓眼睛！馬上用乾淨的水清洗眼睛。
2. 立即向醫生諮詢。

鹼性電池的電池液不從眼睛中除去有導致眼睛失明的危險。



⚠ 警告

冒煙、異味、過熱

當電子琴冒煙、發出異味或過熱時，繼續使用有導致火災及觸電的危險。出現上述情況時應立即執行下述操作。

1. 關閉電源。
2. 如果正在使用交流電變壓器進行供電，則從牆上的電源插座將其拔下。
3. 與您的經銷商或卡西歐特約服務中心聯繫。

交流電變壓器

● 交流電變壓器使用不當有造成火災及觸電的危險。必須遵守下列注意事項。

- 必須使用為本產品指定的專用交流電變壓器。
- 必須僅使用輸出電壓在標記於交流電變壓器上的額定電壓範圍之內的交流電源。
- 不可使電源插座及電源延長線超載。
- 對交流電變壓器的電源線處理不當，導致其受損或斷裂有造成火災及觸電的危險。必須遵守以下注意事項。
 - 切勿在電源線上放置重物或使其受熱。
 - 切勿試圖改造電源線或使其過分彎曲。
 - 切勿扭擰或拉扯電源線。
 - 如果電源線或插頭受損，請與您的經銷商或卡西歐特約服務中心聯繫。



● 切勿用濕手觸摸交流電變壓器，否則有造成觸電的危險。



● 請在不會濺上水的地方使用交流電變壓器。水有造成火災及觸電的危險。



● 切勿將花瓶或任何其他盛有水的容器放在交流電變壓器上。水有造成火災及觸電的危險。



電池

電池使用不當會導致其泄漏液體，造成電池周圍部件受到腐蝕，或發生爆炸，有導致火災及人員受傷的危險。必須嚴格遵守下列注意事項。

- 切勿試圖拆解電池或使其短路。
- 切勿將其暴露於火源處或棄於火中焚燒。
- 切勿混用新舊電池。
- 切勿混用不同種類的電池。
- 切勿對電池進行充電。
- 電池的正極 (+) 與負極 (-) 的方向必須正確。



不要燒棄本產品

切勿將本產品棄於火中。否則會導致其爆炸，有造成火災和人員受傷的危險。



水及異物

水、其他液體及異物（金屬片等）進入本產品有導致火災及觸電的危險。出現上述情況時應立即執行下述操作。



1. 關閉電源。
2. 如果正在使用交流電變壓器進行供電，則從牆上的電源插座將其拔下。
3. 與您的經銷商或卡西歐特約服務中心聯繫。

拆解及改造

切勿以任何方式拆解本產品或將其改造。否則有造成觸電、燙傷或其他人身傷害的危險。應將所有內部檢查、調節及維護作業委託給您的經銷商或卡西歐特約服務中心。



掉落或撞擊

本產品經掉落或受到強烈的撞擊受損後繼續使用有造成火災及觸電的危險。出現上述情況時應立即執行下述操作。

1. 關閉電源。
2. 如果正在使用交流電變壓器進行供電，則從牆上的電源插座將其拔下。
3. 與您的經銷商或卡西歐特約服務中心聯繫。



塑料袋

切勿讓任何人將本產品包裝用的塑料袋套在頭上或放入口中，否則有導致窒息的危險。有幼兒的家庭要特別注意。



與本產品和支架保持距離*

爬上電子琴或其支架有造成其翻倒或損壞的危險。有幼兒的家庭要特別注意。



擺放

應避免將本產品放置在不穩定的支架上、不平整的表面上或任何其他不穩定的地方。否則會造成本產品跌落，有導致人員受傷的危險。



⚠ 注意

交流電變壓器

- 交流電變壓器使用不當有造成火災及觸電的危險。必須遵守下列注意事項。
 - 切勿將電源線放在爐旁或其他熱源附近。
 - 從電源插座拔下時切勿拉扯電源線。必須抓住交流電變壓器本體。
- 交流電變壓器使用不當有造成火災及觸電的危險。必須遵守下列注意事項。
 - 必須將交流電變壓器在電源插座中插到底。
 - 有雷雨發生時或在外出旅行或其他長期離開之前，應從牆上的電源插座拔下交流電變壓器。
 - 應至少每年一次，將交流電變壓器從牆上的電源插座拔下并把插頭周圍積蓄的灰塵清潔乾淨。



產品的移動

在移動本產品之前，必須先從牆上的電源插座拔下交流電變壓器並拔下所有其他電纜及連接線。否則有導致接線損壞，造成火災及觸電的危險



清潔

在清潔本產品之前，必須先從牆上的電源插座拔下交流電變壓器，否則有導致交流電變壓器損壞，造成火災及觸電的危險。



電池

電池使用不當會導致其泄漏液體，造成電池周圍部件受到腐蝕，或發生爆炸，有導致火災及人員受傷的危險。必須嚴格遵守下列注意事項。

- 只使用為本產品指定的電池。
- 打算長時期不使用時，應從本產品取出電池。

接口

在本產品的接口上只能連接指定的設備和裝置。連接非指定的設備或裝置有造成火災及觸電的危險。



擺放

應避免將本產品擺放在下述地方。否則有導致火災及觸電的危險。

- 濕度高或灰塵多的地方。
- 廚房或其他有油煙的地方。
- 空調機附近，電熱毯上，受直射陽光照射的地方，停在陽光下的車中或任何其他會使本產品產生高溫的地方。



顯示幕

- 切勿按壓顯示幕畫面的LCD板或使其受到強烈的撞擊。否則會使LCD板的玻璃破裂，有造成人員受傷的危險。
- 如果LCD板破裂或斷裂，切勿觸摸其中的液體。LCD板中的液體會使皮膚發炎。
- 如果不小心讓LCD板的液體進入口中，應立即用清水漱口，然後到醫院檢查。
- 如果不小心讓LCD板的液體進入眼睛或粘在皮膚上，應立即用清水清洗至少15分鐘，然後到醫院檢查。



音量

切勿長時間大音量地播放音樂。使用耳機時要特別注意。音量過高會損害您的聽力。



健康注意事項

雖然極為罕見，有些人在突然遇到強光或閃光時，會發生一時的肌肉痙攣、失去知覺或其他身體障礙。

- 若您懷疑您可能會遇到上述情況或類似情況，一定要在使用本產品前向醫生洽詢。
- 請在光線良好的環境中使用本產品。



- 若您在使用本產品時感覺到與上述相似的症狀，則應立即停止使用本產品並去醫院檢查。



重物

切勿將重物放置在本產品上。否則會使本產品的頂部過重，造成本產品翻倒或使其上物體掉落，有導致人員受傷的危險。



支架*的正確組裝

支架組裝不正確會令其翻倒，造成本產品掉落，有導致人員受傷的危險。因此，必須按照其附帶說明書中的指示進行組裝，以確保本產品正確地安裝在其支架上。



* 支架為另選件。

重要！

使用電池供電時，每當發現下列任何跡象，請務必更換電池或改用交流電源。

- 電源指示燈暗淡
- 樂器電源無法打開
- 顯示幕暗淡，難以看清文字
- 揚聲器／耳機的音量異常低下
- 聲音輸出失真
- 用大音量演奏時聲音偶爾會中斷
- 用大音量演奏時突然斷電
- 用大音量演奏時顯示幕暗淡
- 鬆開琴鍵之後琴音仍繼續鳴響
- 發出的音色完全不同
- 節奏型及示範曲的播放異常
- 麥克風的音量異常低下
- 麥克風輸入失真
- 使用麥克風時電源指示燈變暗
- 使用麥克風時突然斷電
- 音符演奏時琴鍵的發光暗淡
- 從連接電腦接收資料進行演奏時，斷電、聲音失真或音量過低

主要特點

□ 264種音色

本電子琴內置包括立體聲鋼琴、合成音、鼓音組等在內的廣泛豐富的音色，供您選擇。此外還配備能控制音色的聲學特性的數位音效功能。

□ PIANO BANK（鋼琴庫）鈕

只要按此按鈕便能直接選擇鋼琴音色及鋼琴課程。

□ 三步課程系統

三步課程系統能讓您按照自己的速度進行練習。電子琴會自動給演奏打分，使您能夠掌握自己的進步進度。

- 三步課程系統：電子琴內置樂曲中的任何一首以及來源於記憶卡的SMF資料均可用於彈奏練習，鍵盤琴鍵會發光以指導您應彈奏的正確音符。您應首先練習掌握音符的節拍時間，然後按自己的速度隨樂曲一起彈奏，不久您便可以進行到第3步，以正常的速度隨樂曲彈奏。
 - * 注意，在直射的陽光下或其他非常明亮的環境下，琴鍵所發出的光可能會難以看到。
- 評價系統：電子琴能夠通過在步驟3課程中打分來對演奏進行評價。

□ 包括鋼琴曲在內的100首內置樂曲

內置樂曲分為兩組：內含配有自動伴奏的65首樂曲的樂曲庫及內含35首鋼琴曲的鋼琴庫。您既可欣賞內置樂曲，亦可消去樂曲的左手或右手部分，然後在鍵盤上隨樂曲演奏。

□ 120種節奏

囊括搖滾、流行、爵士及其他任何可想像得到的音樂形式的節奏。

□ 自動伴奏

只需彈奏一個和弦，電子琴即會自動播奏相應的節奏、貝司以及和弦聲部。

□ 音樂資訊系統

配備的大型液晶顯示幕能以圖表形式顯示指法及音符等訊息，使本電子琴比以往任何電子琴都更加訊息豐富、樂趣無窮。

□ 從電腦傳送過來的數據的保存與播放

本電子琴可以與電腦連接，使用CASIO專用變換軟體能將您購買的或創作的SMF數據變換為CASIO格式，然後傳送至電子琴。

□ 記憶卡槽

電子琴能夠播放保存在插在卡槽中記憶卡上的標準MIDI檔案 (SMF)。

目錄

安全注意事項	Ch-1	內置樂曲的播放	Ch-18
主要特點	Ch-5	如何播放樂曲庫樂曲	Ch-18
部位說明	Ch-8	如何播放鋼琴庫樂曲	Ch-19
樂譜架的安裝	Ch-10	音樂資訊系統	Ch-19
使用初步	Ch-11	速度的調節	Ch-19
如何演奏電子琴	Ch-11	如何暫停播放	Ch-20
電源	Ch-12	如何快速倒退	Ch-20
電池的使用	Ch-12	如何快速前進	Ch-20
交流電變壓器的使用	Ch-13	樂句的反復播放	Ch-20
自動關機功能	Ch-13	如何改變旋律音色	Ch-21
開機警報	Ch-14	如何依順序播放所有樂曲	Ch-21
記憶體的內容	Ch-14	PIANO BANK鈕的使用	Ch-21
連接	Ch-14	附帶CD-ROM光碟上的SMF的 使用	Ch-21
耳機／輸出插孔	Ch-14	三步課程	Ch-22
USB端口	Ch-15	評價模式	Ch-23
延音／分設插孔	Ch-15	課程功能及評價模式的使用	Ch-24
麥克風插孔	Ch-15	步驟1 - 掌握時機。	Ch-24
附件與選購件	Ch-15	步驟2 - 掌握音符。	Ch-24
基本操作	Ch-16	步驟3 - 以正常速度彈奏。	Ch-25
如何彈奏電子琴	Ch-16	聲導指法功能	Ch-26
音色的選擇	Ch-16	節拍器的使用	Ch-26
音效的使用	Ch-17		
打開及關閉琴鍵發光系統	Ch-17		
麥克風插孔的使用	Ch-17		

自動伴奏 Ch-27

- 節奏的選擇 Ch-27
- 節奏的播奏 Ch-28
- 自動伴奏的使用 Ch-28
- 前奏式樣的使用 Ch-30
- 節奏填充式樣的使用 Ch-30
- 變奏節奏的使用 Ch-30
- 在變奏節奏中節奏填充式樣的使用 Ch-31
- 播奏伴奏時同步起動節奏 Ch-31
- 以尾聲式樣結束演奏 Ch-31

電子琴設置 Ch-32

- 伴奏及樂曲庫音量的調節 Ch-32
- 鍵盤的移調 Ch-33
- 電子琴的調音 Ch-33

與電腦的連接 Ch-34

- 與電腦的連接 Ch-34
- 樂曲庫樂曲的擴充 Ch-35
- 通用MIDI音色 Ch-36
- 設定的變更 Ch-36

記憶卡的使用 Ch-38

- 事前準備 Ch-39
- 記憶卡的讀入 Ch-40
- 記憶卡錯誤信息 Ch-41

疑難排解 Ch-43**規格 Ch-45****電子琴的維護 Ch-46****附錄 A-1**

- 音色一覽表／音符表 A-1
- 鼓音分配表 A-4
- 多指和弦圖 A-5
- 節奏一覽表 A-6
- 樂曲列表 A-7

能夠通過USB端口傳送及接收的MIDI訊息

本說明書中使用的公司和產品名稱有可能是相關公司的登錄商標。

部位説明

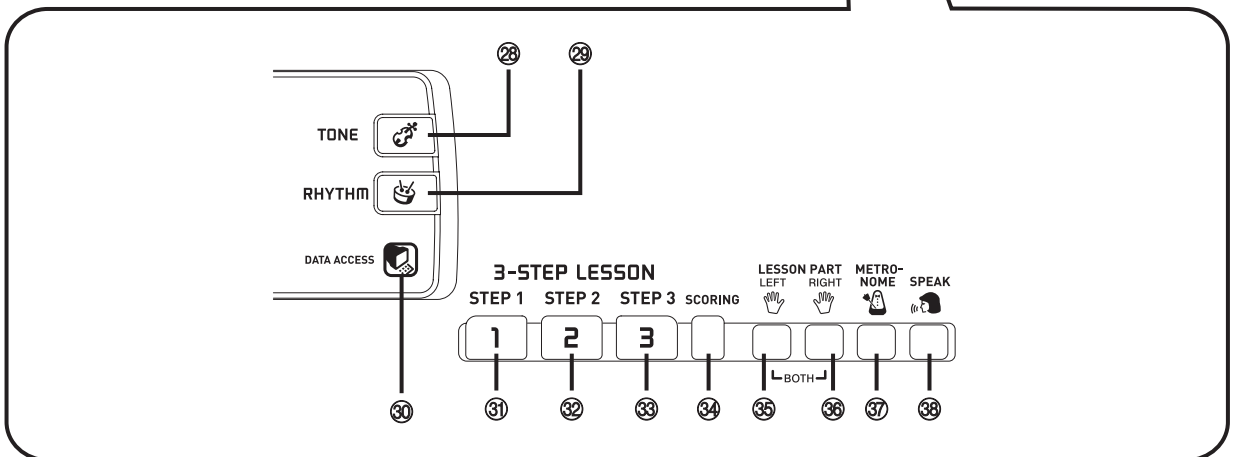
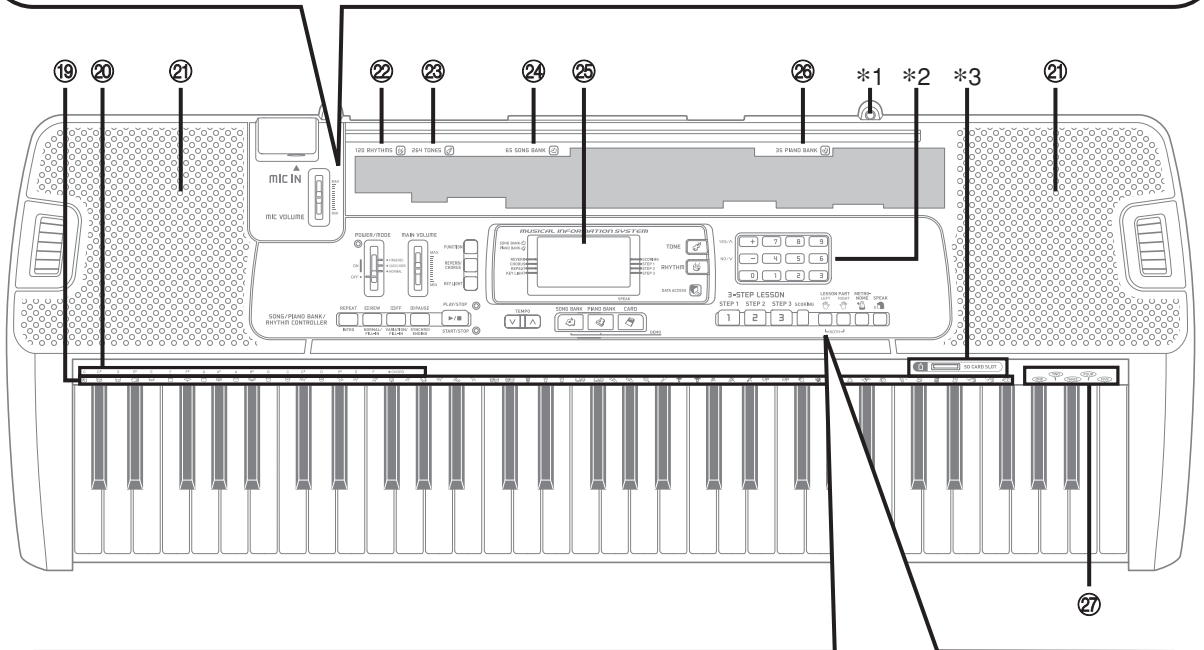
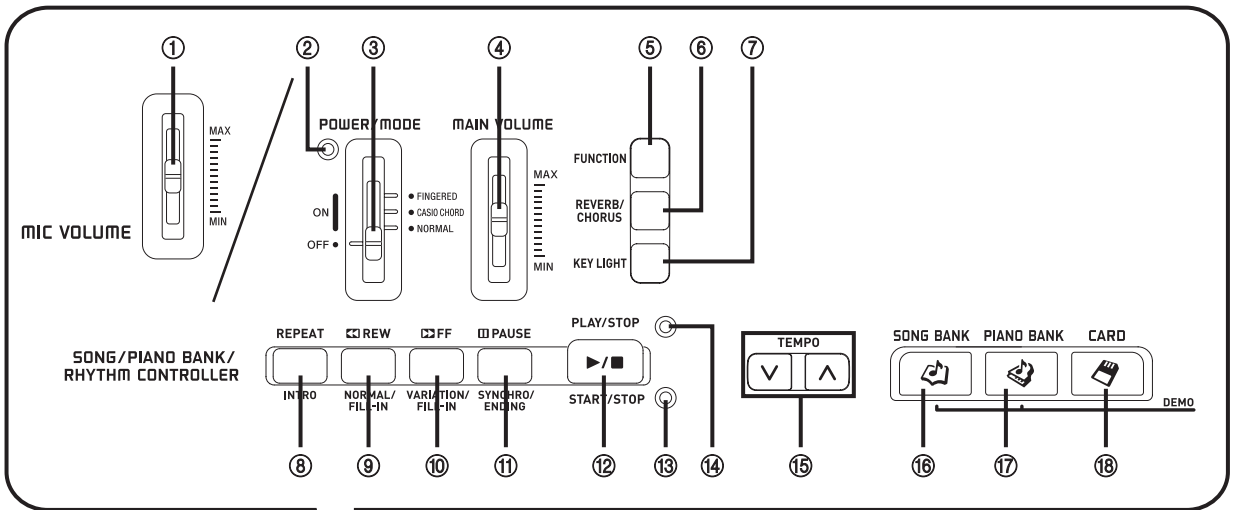

- ① MIC VOLUME (麥克風音量) 滑鈕
- ② 電源指示燈
- ③ POWER/MODE (電源/模式) 選換器
- ④ MAIN VOLUME (主音量) 調節器
- ⑤ FUNCTION (功能) 鈕
- ⑥ REVERB/CHORUS (混響/合唱) 鈕
- ⑦ KEY LIGHT (發光鍵) 鈕
- SONG/PIANO BANK/RHYTHM CONTROLLER (樂曲/鋼琴庫/節奏控制器)
 - ⑧ REPEAT (反復) 鈕、INTRO (前奏) 鈕
 - ⑨ REW (快退) 鈕、NORMAL/FILL-IN (標準/節奏填充) 鈕
 - ⑩ FF (快進) 鈕、VARIATION/FILL-IN (變奏/節奏填充) 鈕
 - ⑪ PAUSE (暫停) 鈕、SYNCHRO/ENDING (同步/尾聲) 鈕
 - ⑫ PLAY/STOP (播放/停止) 鈕、START/STOP (開始/停止) 鈕
 - ⑬ 節奏控制器指示燈
 - ⑭ 樂曲/鋼琴庫控制器指示燈
- ⑮ TEMPO (速度) 鈕
- ⑯ SONG BANK (樂曲庫) 鈕
- ⑰ PIANO BANK (鋼琴庫) 鈕
- ⑱ CARD (記憶卡) 鈕
- ⑲ 打擊樂曲列表
- ⑳ CHORD (和弦) 根音名
- ㉑ 揚聲器
- ㉒ RHYTHM (節奏) 列表
- ㉓ TONE (音色) 列表
- ㉔ SONG BANK (樂曲庫) 列表
- ㉕ 顯示幕
- ㉖ PIANO BANK (鋼琴庫) 列表
- ㉗ 人聲1至5列表
- ㉘ TONE (音色) 鈕
- ㉙ RHYTHM (節奏) 鈕
- ㉚ DATA ACCESS (數據存取) 燈
- 3-STEP LESSON (三步課程)
 - ⑳ STEP 1 (步驟1) 鈕
 - ㉑ STEP 2 (步驟2) 鈕
 - ㉒ STEP 3 (步驟3) 鈕
 - ㉓ SCORING (得分) 鈕
 - ㉔ LEFT (左) 鈕
 - ㉕ RIGHT (右) 鈕
 - ㉖ METRONOME (節拍器) 鈕
 - ㉗ SPEAK (說話) 鈕

控制器指示燈

樂曲/鋼琴庫控制器指示燈

按SONG BANK鈕或PIANO BANK鈕會使樂曲/鋼琴庫控制器指示燈點亮。此表示按鈕⑧至⑫目前用作播放控制鈕。

節奏控制器指示燈

按RHYTHM鈕進入節奏模式會使節奏控制器指示燈點亮。此表示按鈕⑧至⑫目前用作節奏控制鈕。

註

- 本用戶說明書中演示的畫面範例僅為說明例証之用。顯示幕上實際出現的文字和數值可能會與本用戶說明書採用的範例中表示的不同。
- 以一定的角度觀看液晶顯示幕畫面會使顯示幕的對比度發生變化。本電子琴的顯示幕對比度設定最適合於坐在電子琴正前方的椅子上的人觀看。注意顯示幕對比度是固定的，無法調整。

*1 樂譜架的安裝

將電子琴附帶樂譜架的下部兩端插入電子琴頂面的兩個孔內。

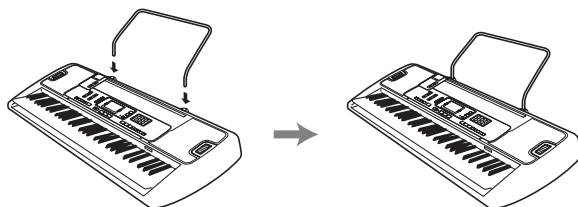

*2

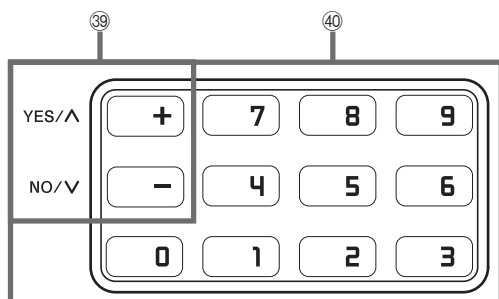

③⑨ [+] / [-] 鈕

④⑩ 數字鈕

- 負數值不能用數字鈕輸入，代之請使用 [+]（增大）和 [-]（減小）鈕。
- 用於輸入數字以改變表示在顯示幕上的數字或設定。

*3

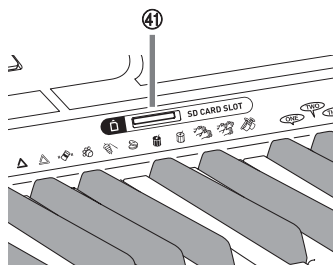

④① SD CARD SLOT (SD 卡槽)

背面接板

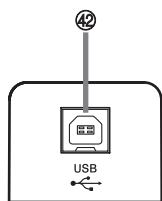

④② USB 端口

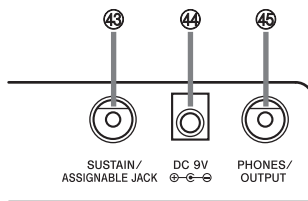

④③ SUSTAIN / ASSIGNABLE JACK
(延音 / 分設插孔)

④④ DC 9V (9V 直流電) 插孔

④⑤ PHONES / OUTPUT (耳機 / 輸出) 插孔

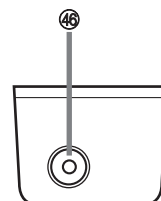

④⑥ MIC IN
(麥克風輸入) 插孔

使用初步

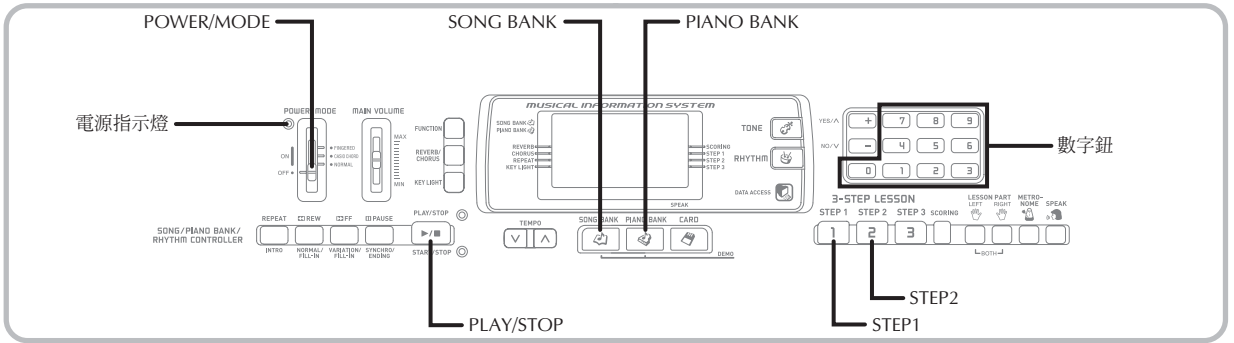

本節簡要介紹使用三步課程功能中的步驟1和步驟2時的電子琴操作。

如何演奏電子琴

- 1 將POWER/MODE選換器設定至NORMAL。
• 電源指示燈會點亮。

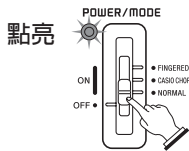

- 2 按SONG BANK鈕。

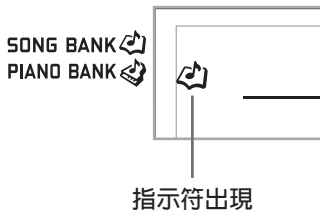

- 3 在SONG BANK列表中找出要演奏的樂曲，然後用數字鈕輸入其兩位數字編號。
• 關於SONG BANK列表請參閱第A-7頁。
範例：要選擇“54 ALOHA OE”樂曲時，輸入數字5和4。



- 4 按STEP 1鈕或STEP 2鈕。
• 電子琴會在發出計數節拍音後，等待您在鍵盤上進行彈奏。您應首先按下的琴鍵會閃動。
- 5 隨所選樂曲的伴奏彈奏旋律。
• 請按照顯示幕上表示的指法、音符及力度記號進行彈奏。

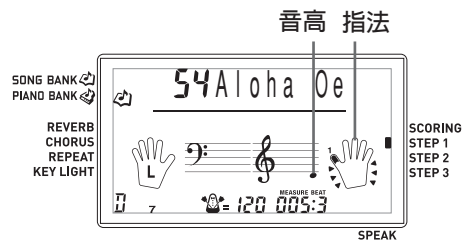

如果您選擇了第1步課程

- 在鍵盤上彈奏音符。
- 伴奏（左手部分）會隨您彈奏的音符一起演奏。
- 使用第1步課程時，無論按何琴鍵均會彈奏出正確的旋律音符。

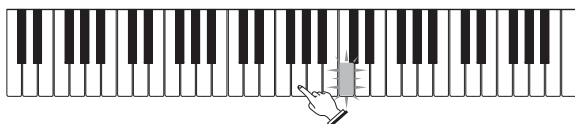

如果您選擇了第2步課程

- 在鍵盤上彈奏正確的音符。



- 按下點亮的琴鍵。注意，對於鋼琴庫樂曲，按下琴鍵的同時琴鍵便會熄滅。
- 您應彈奏的下一個音符的琴鍵將會閃動。
- 只要按下了正確的鍵盤琴鍵，伴奏（左手部分）便會隨您彈奏的音符一起演奏。

- 6 要在任何時候停止演奏時，按PLAY/STOP鈕即可。

如何播放練習曲或音樂會片段曲

- 1 當您進行到上述第2步操作時，按PIANO BANK鈕來取代SONG BANK鈕。

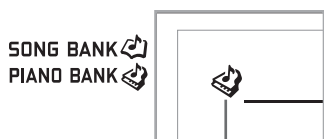

指示符出現

- 2 在PIANO BANK列表中找到要播放的樂曲，然後使用數字鈕輸入其兩位數編號。
 - 關於PIANO BANK列表請參閱第A-7頁。
- 3 然後從上述第4步開始繼續操作。

電源

本電子琴可由標準室內牆壁插座（使用專用交流電變壓器）提供的交流電或電池進行供電。不使用時請務必關閉電子琴電源。

電池的使用

裝入或更換電池之前必須關閉電子琴電源。

如何安裝電池

- 1 取下電池盒蓋。
- 2 將6節AA型電池裝入電池盒內。
 - 電池的正 (+) 負 (-) 極方向必須正確。

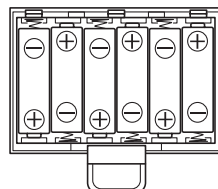

- 3 將電池盒蓋的卡榫插入原位後蓋好盒蓋。

註

- 如果您在電源打開的狀態下安裝或更換電池，則電子琴可能會無法正常工作。出現這種情況時，只需關閉電子琴電源後再重新打開，電子琴便可恢復正常。

關於電池的重要事項

■ 下述為電池的大約壽命。

- 錳電池 1小時
- 鹼性電池 4小時

上述數值為在常溫、電子琴的音量設定在中程度情況下的標準電池壽命。氣溫異常或用大音量演奏均會縮短電池壽命。

⚠ 警告

電池使用不當會導致其泄漏液體，造成電池周圍部件受到腐蝕，或發生爆炸，有導致火災及人員受傷的危險。必須嚴格遵守下列注意事項。

- 切勿試圖拆解電池或使其短路。
- 切勿將其暴露於火源處或棄於火中焚燒。
- 切勿混用新舊電池。
- 切勿混用不同種類的電池。
- 切勿對電池進行充電。
- 電池的正極(+)與負極(-)的方向必須正確。

⚠ 注意

電池使用不當會導致其泄漏液體，造成電池周圍部件受到腐蝕，或發生爆炸，有導致火災及人員受傷的危險。必須嚴格遵守下列注意事項。

- 只使用為本產品指定的電池。
- 打算長時期不使用時，應從本產品取出電池。

交流電變壓器的使用

請僅使用本電子琴的專用交流電變壓器。

專用交流電變壓器：AD-5

[背面接板]

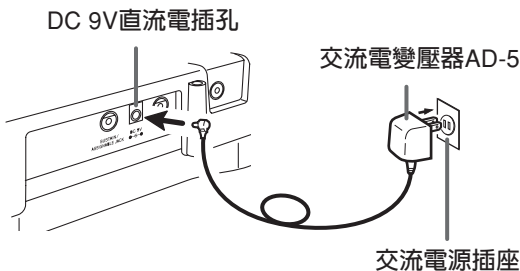

為避免損壞電源線請遵守以下重要注意事項。

● 在使用過程中

- 切勿過份用力拉扯電源線。
- 切勿反復拉扯電源線。
- 切勿在插頭或接頭附近扭擰電源線。
- 使用過程中電源線不可繃得過緊。

● 在移動過程中

- 在移動電子琴之前，必須從電源插座拔下交流電變壓器。

● 在保管過程中

- 請將電源線捲起並捆綁好，但不要纏繞在交流電變壓器上。

重要！

- 在插上或拔下交流電變壓器之前必須先確認電子琴電源處於關閉狀態。
- 長時間使用後交流電變壓器會變熱。此為正常現象，並不表示出現了故障。

自動關機功能

使用電池為電子琴供電時，如果在大約6分鐘內未進行任何操作，電子琴會自動關閉電源。此時撥動POWER/MODE選換器便可重新打開電源。

註

- 使用交流電變壓器為電子琴供電時，自動關機功能無效（不起作用）。

如何取消自動關機功能

在按住TONE鈕的同時打開電子琴電源便可使自動關機功能無效。

註

- 此功能被關閉時，無論多長時間沒有操作，電子琴的電源也不會自動關閉。
- 將電源手動關閉並再次打開時，自動關機功能會重新有效。

開機警報

在電源打開的情況下，若您未進行任何操作超過約6分鐘，鍵盤琴鍵便會點亮以提醒您電源打開著。注意，只是琴鍵點亮，不會有聲音發出。此時，只要按任意按鈕或鍵盤琴鍵便可清除開機警報。

註

- 只有當電子琴通過交流電變壓器供電時開機警報才會動作。使用電池時不會動作。

如何禁用開機警報

- 按FUNCTION鈕數次直到顯示幕上出現“DEMO 2”。
- 用[+]及[-]鈕將設定改變為“oFF”。
- 按FUNCTION鈕從顯示幕上清除設定畫面。

記憶體的內容

即使電子琴已關機，只要電子琴有電源供給，作為樂曲庫樂曲保存的用戶樂曲數據便不會消失。

在未安裝電池或電池已耗盡的情況下，拔下交流電變壓器會完全切斷供電。此時電子琴的所有設定均將被初始化為出廠預設設定，記憶體中保存的所有數據也會被清除。

電源要求

為確保目前的電子琴設定及記憶體中的數據不會丟失，請遵守以下注意事項。

- 在更換電池之前必須確認電子琴正在通過交流電變壓器進行供電。
- 在拔下交流電變壓器之前必須確認電子琴中裝有新電池。

在更換電池或拔下交流電變壓器之前必須確認電子琴的電源已被關閉。

連接

耳機／輸出插孔

事前準備

- 在連接耳機或其他外部設備之前，請務必首先調低電子琴及其連接設備的音量設定。連接完畢後再重新調節音量。

[背面板板]

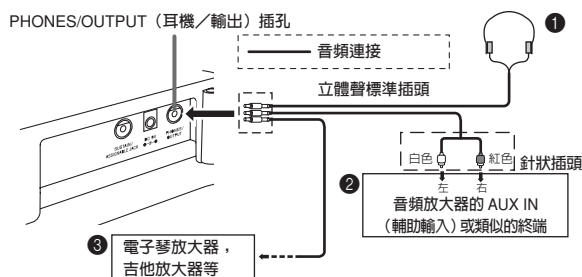

耳機的連接 (圖 1)

連接耳機會自動切斷電子琴內置揚聲器的輸出，這樣您便可以在深夜演奏而不會干擾其他人。

音頻設備 (圖 2)

用市場上有售的，一端為標準插頭，另一端為兩個針狀插頭的連接線將電子琴與音頻設備連接。注意，連接到電子琴的標準插頭必須是立體聲插頭，否則只能輸出立體聲的一個聲道。在這種結構中，音頻設備的輸入選擇器一般設定在與電子琴間的連線相連接的終端處（通常標有AUX IN或類似的符號）。有關詳細說明請參閱音頻設備附帶的用戶說明書。

樂器放大器 (圖 3)

用市場上有售的連接線將電子琴連接到樂器放大器上。

註

- 必須使用連接電子琴的一端為立體聲標準插頭，另一端為提供雙聲道（左聲道和右聲道）的連接線，這樣才能保證雙聲道輸入連接的放大器。連線兩端的任何一端不符合此要求都會造成單聲道輸出。

與樂器放大器連接時，請將電子琴的音量相對調低，代之用放大器的控制器調節輸出音量。

連接範例

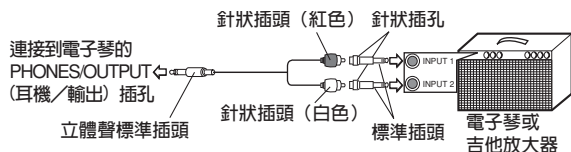

麥克風插孔

只要在麥克風插孔中插入市賣麥克風您便可以隨電子琴演奏的音符一起歌唱。有關詳細說明請參閱第Ch-17頁上的“麥克風插孔的使用”一節。

附件與選購件

請僅使用本電子琴專用的附件和選購件。使用未指明的部件有造成火災、觸電或人身傷害的危險。

USB端口

您還可以將本電子琴連接到電腦上。有關詳細說明請參閱第Ch-34頁上的“與電腦的連接”一節。

延音/分設插孔

將需另購的延音踏板 (SP-3或SP-20) 連接到 SUSTAIN/ASSIGNABLE JACK (延音/分設插孔), 便可得到下列功能。

關於如何選擇踏板功能的詳細說明, 請參閱第Ch-37頁上的“SUSTAIN/ASSIGNABLE JACK (延音/分設插孔) (預設置: SUS)”一節。

SUSTAIN/ASSIGNABLE JACK (延音/分設插孔)

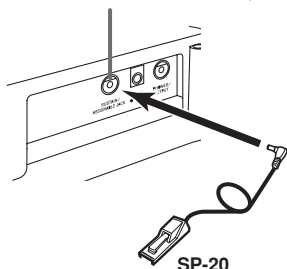

延音踏板

- 對於鋼琴音色, 踩下踏板可使響音延留, 效果就象鋼琴的製音器踏板一樣。
- 對於風琴音色, 踩下踏板可使音符一直鳴響到松开踏板為止。

抽選延音踏板

- 與上述的延音踏板的功能一樣, 踩下抽選延音踏板可使響音延留。
- 抽選延音踏板與延音踏板之間的區別在於時機。使用抽選延音踏板時, 須先按下琴鍵, 然後在鬆開琴鍵之前踩踏板。
- 只有在踩下踏板時正在發出的響音才能延留。

柔音踏板

踩下踏板可使正在演奏的響音變柔和。

節奏開始/停止踏板

此踏板的機能與START/STOP鈕相同。

基本操作

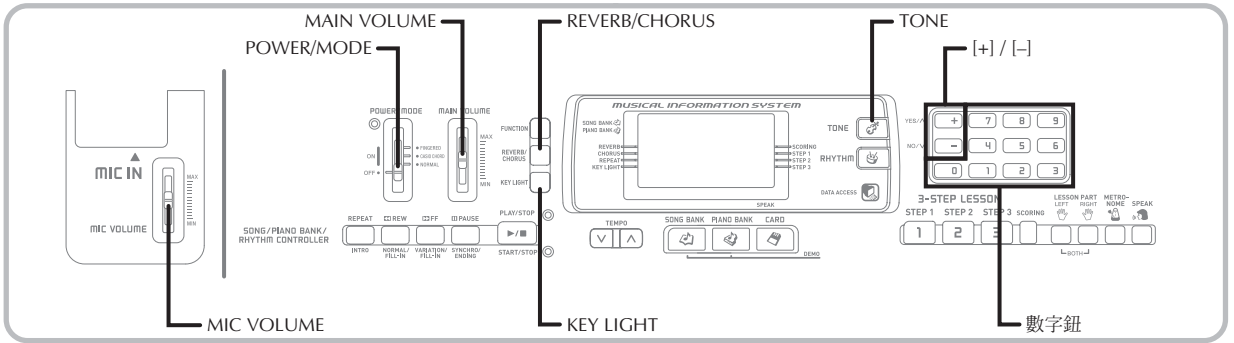

本節向您介紹電子琴的基本操作知識。

如何彈奏電子琴

- 1 將POWER/MODE選換器設定至NORMAL。
- 2 用MAIN VOLUME調節器把音量相對調低。
- 3 在鍵盤上進行彈奏。

音色的選擇

本電子琴有264種內置音色。按照下述操作可選擇您需要的音色。

如何選擇音色

- 1 在電子琴的音色列表中找出您要使用的音色並記下其音色編號。
 - 注意並非所有能夠使用的音色都列在印於電子琴控制板上的音色列表中。第A-1頁上的“音色一覽表”中列有全部音色。
- 2 按TONE鈕。

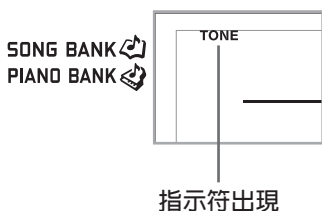

- 3 用數字鈕輸入所選音色的三位數音色編號。

範例：要選擇“049 ACOUSTIC BASS”音色時，應輸入數字0、4及9。



註

- 必須輸入音色編號的全部三位數字，包括前置0（如果是0的話）。如果僅輸入一位或兩位數字便停下，則您輸入的數字會在數秒鐘後自動從顯示幕上被清除。
- 按[+]鈕或[-]鈕也可增大或減小顯示的音色編號。
- 若選擇了鼓音配置（音色編號256至263），則每個琴鍵均會被分配為不同的打擊樂器音。詳細內容請參閱第A-4頁。

多重音

所謂多重音指的是可同時演奏的最大音符數。本電子琴備有32音符的多重音，其中既包括在鍵盤上彈奏的音符，也包括由電子琴播奏的節奏和自動伴奏式樣的音符。這意味著當電子琴正在播奏一種節奏或自動伴奏式樣時，可供鍵盤彈奏的音符數（多重音）便會減少。此外還請注意，有些音色只有16個音符的多重音。

- 正在播奏節奏或自動伴奏時，可同時彈奏的音符數目便會減少。

音效的使用

混響：使音符共鳴。

合唱：為音符增加幅度。

① 按REVERB/CHORUS鈕如下所示循環選擇音效設定。

- 通過查看REVERB及CHORUS指示燈可以瞭解目前的音效設定。

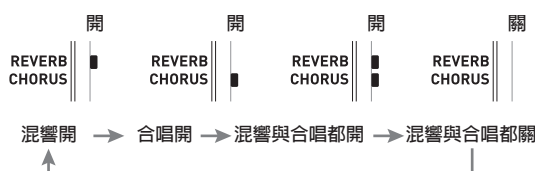

② 打開所需要的音效後，請用數字鈕或[+]/[-]鈕選擇音效類型。

- 請注意，用數字鈕或[+]/[-]鈕選擇音效類型的操作必須在打開音效後的數秒鐘內進行。否則，電子琴會退出設定畫面。

音效列表

混響	0：室內1 1：室內2 2：音樂廳1 3：音樂廳2	合唱	0：合唱1 1：合唱2 2：合唱3 3：合唱4
----	------------------------------------	----	----------------------------------

打開及關閉琴鍵發光系統

按照下述操作步驟可打開或關閉琴鍵發光系統。

如何打開及關閉琴鍵發光系統

① 按KEY LIGHT鈕便可打開或關閉琴鍵發光系統。

- 琴鍵發光系統被關閉時，KEY LIGHT指針會消失。

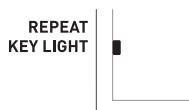

註

- 每次打開電子琴電源時琴鍵發光系統都會自動開啓。

麥克風插孔的使用

在MIC IN插孔中插入市賣麥克風後，您便能夠隨電子琴的內置樂曲或SMF的播放一起唱歌。連接麥克風之前，必須首先相對調低麥克風音量（MIC VOLUME），連接後再按照需要調高音量。

- ① 調節MIC VOLUME滑鈕使其對準“MIN”一邊。
- ② 打開麥克風的開關。
- ③ 用MIC VOLUME滑鈕調節麥克風音量至所需要的水平。

[背面接板]

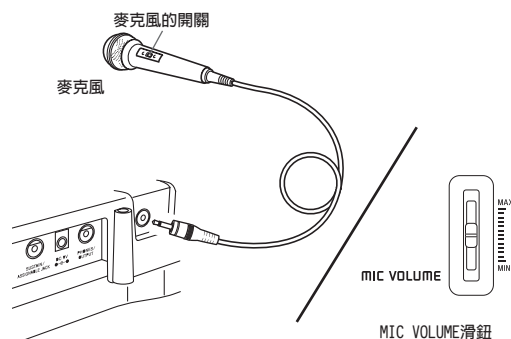

重要！

- 不使用時請務必用麥克風的開關將麥克風關閉並從電子琴拔下麥克風。

推荐的麥克風類型

- 電動麥克風（標準插頭）

重要！

- 不使用時一定要從電子琴拔下麥克風。

嗶嗶（反饋噪音）

下述任何情況均可能會產生嗶嗶（反饋噪音）。

- 用手蓋住麥克風的頭部
- 將麥克風放在揚聲器附近

嗶嗶發生時，請嘗試將把持麥克風的手移至麥克風的尾部並遠離任何揚聲器。

靜電噪音

螢光光線可能會在麥克風訊號中產生靜電噪音。此種情況發生時，請遠離您懷疑產生靜電噪音的光線。

內置樂曲的播放

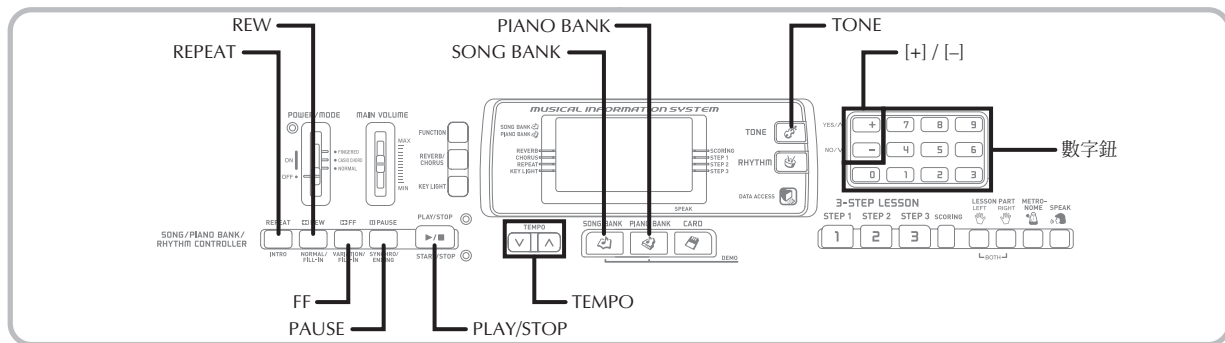

本電子琴共內置有100首樂曲。內置樂曲既可用於播放欣賞，也可用於練習甚至伴唱。內置樂曲分為下述兩組。

- 樂曲庫組：65首樂曲
此組中的樂曲為自動伴奏樂曲。
- 鋼琴庫組：35首樂曲
此組中的鋼琴曲又分為10首練習曲及25首音樂會樂曲。

除內置樂曲之外，您還能播放從互聯網下載的樂曲（第Ch-35頁）。

如何播放樂曲庫樂曲

事前準備

- 調節主音量（第Ch-16頁）。

- 1 在SONG BANK（樂曲庫）列表中找到要播放的樂曲並記下其編號。
 - 關於SONG BANK列表請參閱第A-7頁。
- 2 按SONG BANK鈕進入樂曲庫功能。

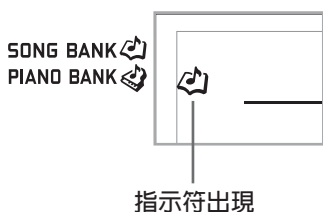

- 3 用數字鈕輸入樂曲的兩位數編號。
範例：要選擇“54 ALOHA OE”樂曲時，應輸入數字5和4。



註

- 每當您打開電子琴電源時，初始預設樂曲庫樂曲為編號為00的樂曲。
- 通過按[+]鈕和[-]鈕也能加大及減小顯示的樂曲編號。

- 4 按PLAY/STOP鈕開始播放所選樂曲。

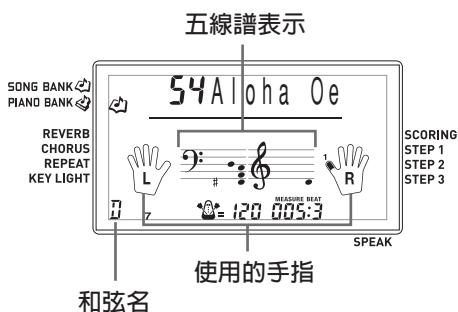

- 5 按PLAY/STOP鈕可停止樂曲庫樂曲的播放。
 - 所選樂曲將持續播奏直到您將其停止為止。

如何播放鋼琴庫樂曲

- 在PIANO BANK（鋼琴曲）列表中找到要播放的樂曲並記下其編號。
•關於PIANO BANK列表請參閱第A-7頁。
- 按PIANO BANK鈕指定鋼琴庫組。

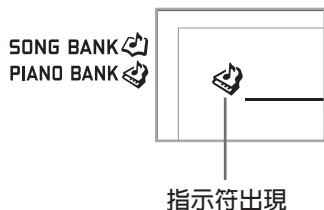

註

- 按PIANO BANK鈕將音色改變為STEREO PIANO（音色編號000）。

- 用數字鈕輸入您在第1步中找到的樂曲的兩位數樂曲編號。

範例：要選擇樂曲編號07（ODE TO JOY）時，應輸入數字0和7。



註

- 樂曲編號00為打開電子琴電源時的初始預設鋼琴庫樂曲設定。
- 通過按[+]及[-]鈕也能改變顯示的樂曲編號。

- 按PLAY/STOP鈕開始播放所選樂曲。

- 要停止播放時，請按PLAY/STOP鈕。
•所選樂曲將持續播奏直到您將其停止為止。

音樂資訊系統

當電子琴播放一首內置樂曲時，顯示幕會顯示有關該樂曲的各種資訊。

範例：樂曲庫樂曲播放過程中的顯示

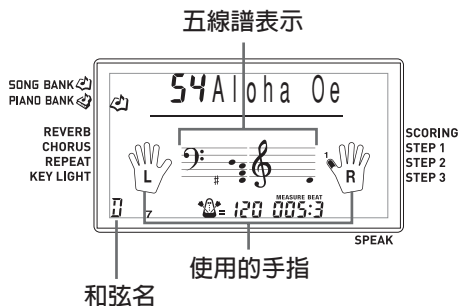

註

- 對於鋼琴庫樂曲，和弦名不會被表示。

速度的調節

速度值（每分鐘拍數）可在30至255的範圍內進行設定。您所設定的速度值會在樂曲庫、鋼琴庫、三步課程及自動伴奏和弦播奏中被使用，同時也會在記憶卡播放和節拍器中被使用。

如何設定速度

- 請使用TEMPO鈕設定速度。

- ∧：增大速度值
- ∨：減小速度值



註

- 速度值閃動時，也可用數字鈕或[+]及[-]鈕輸入一個三位數值。注意，前置零必須輸入，例如要輸入90時應輸入090。
- 同時按 ∧ 和 ∨ TEMPO鈕會自動將目前所選節奏返回至其預設速度值。
- 為產生特殊的音樂效果，鋼琴庫樂曲在播放過程中會改變速度。

如何暫停播放

- 1 樂曲正在播放時按PAUSE鈕便可暫停播放。
- 2 再次按PAUSE鈕便會從暫停的位置開始繼續播放。

如何快速倒退

- 1 樂曲正在播放或暫停時，按住REW鈕便可反向高速跳曲。
 - 快退操作將以小節為單位反向跳曲。
 - 快退操作正在進行時，顯示幕上的小節編號及節拍編號會不斷改變。



小節編號 節拍編號

- 2 鬆開REW鈕，樂曲播放便會從顯示幕上表示的小節編號處開始進行。

註

- 樂曲的播放已被停止時，快退操作不起作用。
- 在有些情況下，按REW鈕後可能會需要片刻時間快退才會開始。

如何快速前進

- 1 樂曲正在播放或暫停時，按住FF鈕便可向前高速跳曲。
 - 快進操作將以小節為單位向前跳曲。
 - 快進操作正在進行時，顯示幕上的小節編號及節拍編號會不斷改變。



小節編號 節拍編號

- 2 鬆開FF鈕，樂曲播放便會從顯示幕上表示的小節編號處開始進行。

註

- 樂曲的播放已被停止時，快進操作不起作用。

樂句的反復播放

您可以選擇一個或多個小節並將其“反復播放”，也就是說一次又一次地反復播放，直到您將其停止為止。

- 1 樂曲播放過程中，到達要反復播放的開始小節時按REPEAT鈕。
 - 此時，反復指示符會在顯示幕上閃動，並且開始小節的小節編號也會出現。
- 2 當播放到要反復的末尾小節時，再次按REPEAT鈕。
 - 此時，畫面上顯示末尾小節的小節編號並開始反復播放。
 - 要取消反復播放時，請再次按REPEAT鈕使反復指示符從顯示幕上消失。

如何改變旋律音色

1 按TONE鈕。

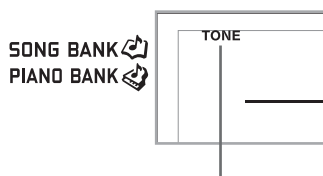

指示符出現

2 在TONE列表中找到需要的音色，然後用數字鈕輸入其三位數編號。

範例：要選擇“057 VIOLIN”音色時，應輸入數字0、5及7。

- 可以選擇264種電子琴內置音色中的任何一種。



註

- 用[+]及[-]鈕也可改變旋律音色。
- 對於雙手樂曲（鋼琴庫樂曲），左右手聲部將使用同樣的音色。
- 指定與目前所選樂曲相同的樂曲編號會使旋律音色返回至其預設設定。

如何依順序播放所有樂曲

1 同時按SONG BANK鈕及PIANO BANK鈕。

- 播放會從編號為00的樂曲庫樂曲開始，隨後按照鋼琴庫樂曲的順序進行。

2 要停止樂曲的播放，請按PLAY/STOP鈕。

註

- 樂曲播放過程中，用數字鈕或[+]及[-]鈕可以改變至其他樂曲。
- 可以在鍵盤上隨樂曲一起彈奏。

PIANO BANK鈕的使用

按PIANO BANK鈕後可立即選擇鋼琴音色及鋼琴曲。

鋼琴庫的初始設定

音色：000 STEREO PIANO

如何使用鋼琴庫

1 按PIANO BANK鈕。

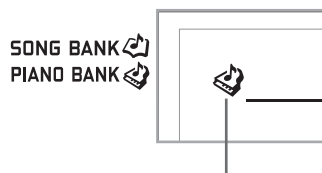

指示符出現

2 在鍵盤上試著進行彈奏。

- 您彈奏的音符會以鋼琴音色發出。

3 要播放內置樂曲時，按PLAY/STOP鈕。

- 此操作會使目前所選樂曲無限循環地播放下去。
- 要停止播放時，再按一次PLAY/STOP鈕。

附帶CD-ROM光碟上的SMF的使用

本電子琴附帶的CD-ROM光碟中收錄有25首可用於課程的示範曲 (SMF)，同時還收錄有各樂曲的樂譜的PDF格式檔案。

有關收錄的全曲的資訊，請打開CD-ROM光碟上“MusicDataFolder”資料夾中的“List.txt”檔案。“List.txt”檔案中列有各樂曲的曲名，SMF檔案名，樂譜的PDF檔案名，以及各樂曲可使用的課程類型。

* 標有星號 (*) 的樂曲可用於雙手課程。而未標有星號的樂曲可用於右手課程。

註

- 通過SD記憶卡（第Ch-40頁）或SMF變換工具（第Ch-35頁）可將CD-ROM光碟上的SMF數據載入電子琴中。
- 為閱覽PDF樂譜檔案中的內容，電腦上需要安裝有Adobe Reader或Acrobat Reader軟體。若電腦上尚未安裝有此二軟體之一，請參閱第Ch-34頁上的“Adobe Reader (Acrobat Reader**) 的安裝”一節。

三步課程

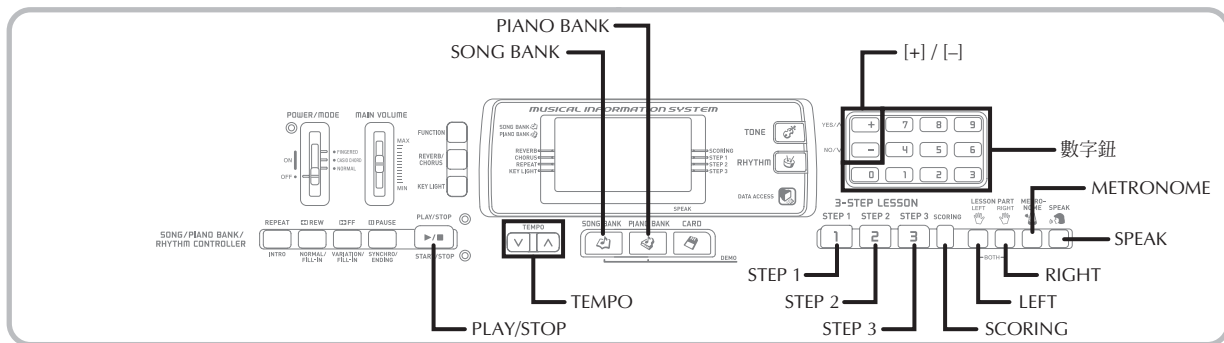

在3步課程系統中可以使用內置樂曲以及來源於記憶卡的SMF數據進行練習，您甚至能根據電子琴的評分掌握自己的進步進程。

* 有關播放記憶卡上的SMF數據的詳情請參閱第Ch-38頁上的“記憶卡的使用”一節。

課程進度

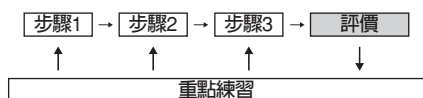

三步課程

三步課程功能通過下述三個明確的步驟，幫助您逐漸掌握電子琴的彈奏技巧。

步驟1 - 掌握時機。

在此步驟中，按任何鍵盤琴鍵均可彈奏出正確的音符，因此您可集中精力掌握正確的節拍時間，不需要為尋找正確的音符而擔心。伴奏（左手部分）會等待您，直到按下琴鍵才會繼續向下進行。

步驟2 - 掌握音符。

在此步驟中，您可以根據顯示幕上的訊息知道要使用的手指，以及彈奏時應使用的強弱力度，而且琴鍵發光系統會指示您應按的琴鍵。伴奏（左手部分）會等待您，直到您彈奏了正確的音符才會繼續播放，所以您可以按照自己的速度進行學習。

步驟3 - 按正常速度彈奏。

此處您可以按正常的速度演奏在步驟1及步驟2中學習的樂曲。琴鍵發光系統仍然會指示您應按的琴鍵，但伴奏會按正常的速度進行，與您是否按了正確的音符鍵無關。

課程聲部

3步課程功能能讓您練習右手聲部，左手聲部或雙手聲部。

琴鍵發光系統的操作及三步課程演奏過程中的顯示資訊

每當為三步課程演奏選擇自動伴奏樂曲時，琴鍵發光系統便會指示您應按的琴鍵，而顯示幕會表示音符及其指法。

音符音高

應按的鍵盤琴鍵將會發光，而音符的實際音高會表示在顯示幕的五線譜區。彈奏音符時應使用的手指也會顯示在顯示幕上。

音符長度

直到音符應彈奏的時間經過為止鍵盤琴鍵將一直發光。五線譜及指法也會在顯示幕上顯示與音符長度相同的時間。

下一個音符

應彈奏的下一個音符的鍵盤琴鍵將會閃動，同時，顯示幕上彈奏下一個音符應使用的手指的旁邊也會出現數字。

相同音高音符系列

鍵盤琴鍵在音符之間會有片刻不發光的時間，然後各隨後音符的琴鍵會再次發光。五線譜及指法也會消失後再重新出現。

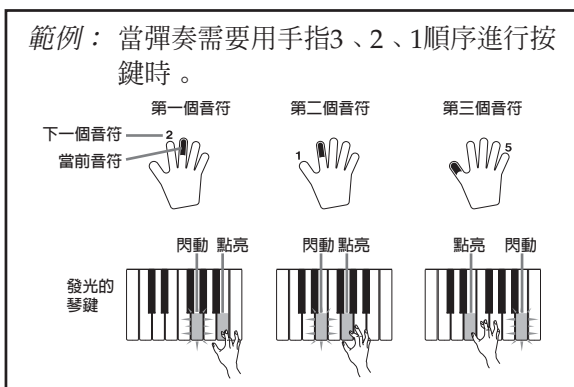

註

- 在三步課程的步驟1和步驟2中使用雙手樂曲時音符長度不會表示。按下點亮的琴鍵後此琴鍵便會馬上熄滅，而下一個要按的琴鍵會開始閃動。
- 在三步課程的步驟3中使用雙手樂曲時，琴鍵發光系統會指示音符長度。在這種情況下，您按下點亮的琴鍵後下一個應按的琴鍵不會閃動，而且其手指編號也不會出現在顯示幕上，只有當前手指編號會出現。

三步課程功能的速度設定

請按照第Ch-19頁上“速度的調節”一節中的操作步驟為三步課程演奏調節速度。

力度記號

樂曲播奏過程中，下列力度記號會出現在顯示幕上。請根據顯示幕上的力度記號調節彈奏琴鍵的力度。

- pp* pianissimo：極弱
- p* piano：弱
- mp* mezzo piano：較弱
- mf* mezzo forte：較強
- f* forte：強
- ff* fortissimo：極強
- cresc.* (<) crescendo：漸強
- decresc.* (>) decrescendo：漸弱

評價模式

電子琴的評價模式會在三步課程的步驟3中對您的演奏打分。最高分為100分。評價模式還通過顯示畫面及模擬人聲來評論您的演奏。

評價模式的畫面

水平指示符（9種水平）：此指示符簡明表示您目前的演奏水平，一目瞭然。出現的段數越多表示您的得分越高。

範例：50分



時機指示符：在評價模式中，星號會隨各音符變化以讓您瞭解您的演奏時機如何。星號越多表示演奏的時機越準確。



評價結果

演奏完畢後，電子琴會計算從開始到結束的整個演奏的評分，並在顯示畫面上顯示總得分。得分越高表示對您的評價越高。

評價等級的顯示訊息及音效

顯示訊息	
“Bravo!”（極好！）	<高>
“Great!”（很好！）	評價範圍
“Not bad!”（不錯！）	
“Again!”（再試一次！）	

“****”：表示在得到評價結果之前退出了評價模式。

註

- 若您中途按PLAY/STOP鈕中斷評價模式，則顯示畫面上會顯示到中斷處為止的累積評分。在此種情況下，電子琴不會顯示訊息或播放音效。

課程功能及評價模式的使用

執行下述操作步驟掌握您最喜愛的樂曲。

步驟1 - 掌握時機。

- 1 選擇要使用的樂曲。
- 2 按RIGHT鈕或LEFT鈕指定要練習的聲部。
 - 要練習雙手時，請同時按此二鈕。
 - 顯示幕上被選擇用於練習的聲部的手的周圍會出現指示符。

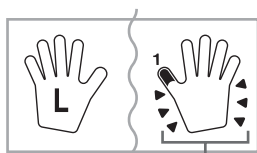

指示符

- 3 按STEP 1鈕開始步驟1的演奏。
 - 計數音過後，電子琴便會進入待機狀態，等待您彈奏樂曲的第一個音符。
 - 單手聲部練習過程中，聲導指法功能會使用模擬人聲來叫出手指編號。有關詳情請參閱第Ch-26頁上的“聲導指法功能”一節。



指示符出現

- 4 按任意鍵盤琴鍵彈奏音符。

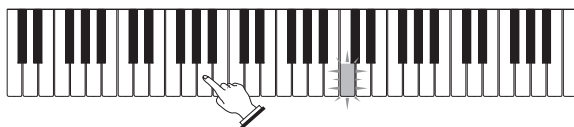

- 電子琴等待您彈奏時，您應彈奏的音符的琴鍵會閃動。按任意琴鍵彈奏此音符時，音符彈奏過程中此琴鍵將持續點亮。
- 伴奏（左手部分）將等待您按任意琴鍵彈奏出音符後才會繼續向下進行。
- 如果您不小心連續按了數個琴鍵，則伴奏將進行相同數目旋律音符的伴奏演奏。
- 同時按下數個琴鍵將僅算作一個音符。按住某個琴鍵的同時按另一個琴鍵將算作兩個音符。

- 5 要在任何時候停止演奏時，按PLAY/STOP鈕即可。

步驟2 - 掌握音符。

- 1 選擇要使用的樂曲。
- 2 按RIGHT鈕或LEFT鈕指定要練習的聲部。
 - 要練習雙手時，請同時按此二鈕。
- 3 按STEP 2鈕開始步驟2的演奏。
 - 計數音過後，電子琴便會進入待機狀態，等待您彈奏樂曲的第一個音符。
 - 單手聲部練習過程中，聲導指法功能會使用模擬人聲來叫出手指編號。有關詳情請參閱第Ch-26頁上的“聲導指法功能”一節。



指示符出現

- 4 跟隨琴鍵發光系統按正確的鍵盤琴鍵，彈奏音符。

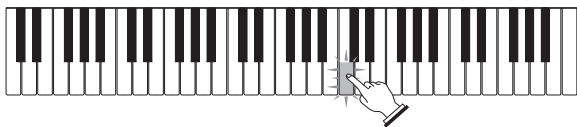

- 電子琴等待您彈奏時，您應彈奏的音符的琴鍵會閃動。按此琴鍵彈奏音符時，音符彈奏過程中此琴鍵將持續點亮。
- 使用雙手樂曲時，若畫面鍵盤上有複數琴鍵點亮，則表示您必須按所有點亮的琴鍵。

- 5 要在任何時候停止演奏時，按PLAY/STOP鈕即可。

步驟3 - 以正常速度彈奏。

- 1 選擇要使用的樂曲。
- 2 按RIGHT鈕或LEFT鈕指定要練習的聲部。
 - 要練習雙手時，請同時按此二鈕。
- 3 按STEP 3鈕開始步驟3的演奏。
 - 伴奏（左手部分）開始以正常速度播奏。



- 4 跟隨琴鍵發光系統按正確的鍵盤琴鍵，彈奏音符。

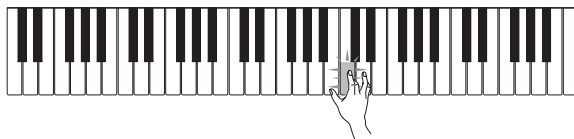

- 5 要在任何時候停止演奏時，按PLAY/STOP鈕即可。

評價：瞭解電子琴如何評價步驟3的演奏。

用SCORING 鈕查看電子琴對您在步驟3中演奏的評價。

- 1 按SCORING 鈕。
 - 此時SCORING 指示符會出現在顯示幕上。
 - 計數拍響過後評價便會開始。

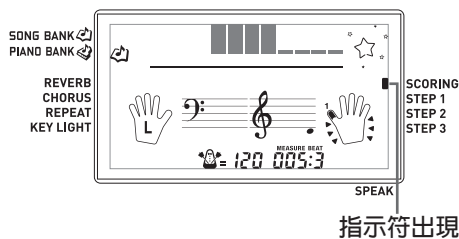

指示符出現

- 2 按照顯示畫面上的指導訊息進行演奏。
 - 要停止評價時，按PLAY/STOP鈕。此時畫面上只顯示到此為止的累積分數。
- 3 演奏完畢後，評價結果會出現在顯示幕上。
 - 有關評價等級的說明，請參閱第Ch-23頁上的“評價結果”一節。
 - 按SONG BANK鈕或PIANO BANK鈕返回樂曲選擇畫面。



聲導指法功能

在步驟1及步驟2的單手部分練習過程中，聲導指法功能使用模擬人聲來叫出手指編號。例如，若您應使用拇指按琴鍵，聲導指法會叫出“**One!**”。在彈奏應使用拇指、中指及小指的和弦時，聲導指法會叫出“**One, three, five!**”。

只有當您未按下正確的琴鍵時，聲導指法功能才會叫出指法。

聲導指法

- One : 拇指
- Two : 食指
- Three : 中指
- Four : 無名指
- Five : 小指

如何打開或關閉聲導指法功能

按SPEAK鈕打開（聲導指法指示符顯示）或關閉（聲導指法指示符不顯示）聲導指法功能。



指示符出現

註

- 注意在評價模式中聲導指法無效。
- 若進入評價模式之前聲導指法處於開啓狀態，則退出評價模式會自動重新恢復聲導指法設定。

節拍器的使用

本電子琴的節拍器功能可在每個小節的第一拍發出鈴音，然後在同一小節內隨後的各拍發出喀嚓音。這對於無伴奏（節奏）樂曲的練習是極為有用的。

如何起動節拍器

- 1 按METRONOME鈕起動節拍器的打拍音。
 - 此時“Beat”會出現在顯示幕上。“Beat”出現後要在五秒鐘之內開始執行步驟2。



- 2 用數字鈕或[+]及[-]鈕指定每小節的拍數。
 - 每小節的拍數可以指定為0，或從2至6的數值。



註

- 將每小節的拍數設定為一時，鈴音（表示每小節的第一拍）不會發出，所有拍子均由喀嚓音表示。您可以用此設定進行固定節拍的練習，而不用擔心每小節有多少拍。

- 3 用TEMPO鈕設定速度。

- 按 \wedge 鈕可加快速度（使速度變快），而按 \vee 鈕可以減慢速度（使速度變慢）。



註

- 速度值閃動時，也可用數字鈕或[+]及[-]鈕輸入一個三位數值。注意，前置零必須輸入，例如要輸入90時應輸入090。
- 同時按 \wedge 及 \vee TEMPO鈕會自動將目前所選節奏返回至其預設速度值。

- 4 要關閉節拍器，請按METRONOME鈕。

自動伴奏

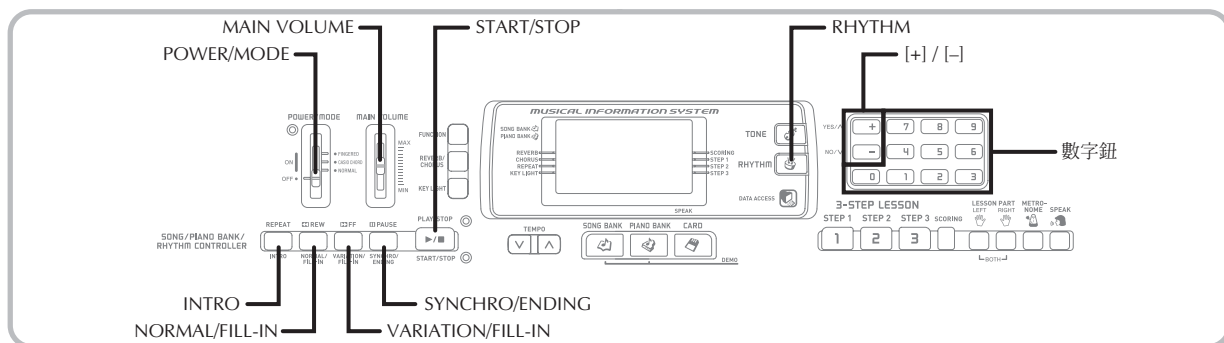

本電子琴會根據您彈奏的和弦自動播奏相匹配的貝司及和弦部分。播奏貝司及和弦部分所使用的聲音和音色也會由電子琴自動選擇，並與您正在使用的節奏相匹配。也就是說，您在用右手彈奏旋律音符時，可得到完整、逼真的伴奏，產生獨自演奏一場合奏的效果。

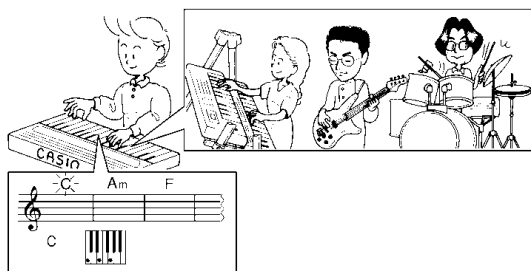

節奏的選擇

本電子琴內置有120種精彩的節奏，可按照下述操作步驟進行選擇。

如何選擇節奏

- 1 在RHYTHM（節奏）列表中找到需要的節奏並記下其節奏編號。
 - 電子琴控制板上印刷的節奏列表中並未列出所有可使用的節奏。第A-6頁上的“節奏一覽表”中列有本電子琴可使用的全部節奏。

- 2 按RHYTHM鈕。



指示符出現

- 3 用數字鈕輸入所選節奏的三位數節奏編號。

範例：要選擇“075 RHUMBA”時，應輸入數字0，7和5。



註

- 按[+]鈕或[-]鈕也可增大或減小顯示的節奏編號。
- 有些節奏只含有和弦伴奏，而沒有任何鼓音或其他打擊樂器音。除非選擇CASIO CHORD或FINGERED作為伴奏模式，否則此種節奏不發出任何聲音。

節奏的播奏

按照下述操作步驟可以開始或停止節奏的播奏。

如何播奏節奏

- 1 將POWER/MODE選換器設定至NORMAL。
- 2 按START/STOP鈕開始播奏目前所選節奏。
- 3 要停止節奏的播奏，再次按START/STOP鈕即可。

註

- 當POWER/MODE選換器設定在NORMAL位置時，所有鍵盤琴鍵均為旋律鍵。

自動伴奏的使用

下面介紹如何使用電子琴的自動伴奏功能。在開始之前，您應首先選擇要使用的節奏，並按照需要設定其速度值。

如何使用自動伴奏

- 1 將POWER/MODE選換器設定至CASIO CHORD或FINGERED位置。
- 2 按START/STOP鈕開始播奏目前選擇的節奏。

3 彈奏一個和弦。

- 彈奏和弦的具體操作步驟取決於POWER/MODE選換器當前的位置。關於和弦彈奏的詳細說明請參閱下面几頁。

CASIO CHORD 第Ch-28頁
FINGERED 第Ch-29頁

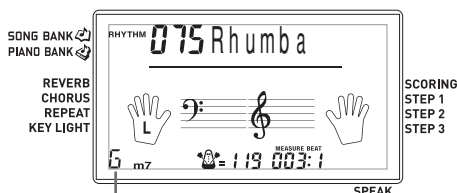

和弦名

4 要停止自動伴奏的播奏，再按一次START/STOP鈕即可。

註

- 若在第2步中不按START/STOP鈕，而是按SYNCHRO/ENDING鈕後按INTRO鈕，則在第3步操作中伴奏將以一種前奏型開始。有關這些按鈕的詳細說明請參閱第Ch-30頁及第Ch-31頁。
- 若在第4步不是按START/STOP鈕，而是按SYNCHRO/ENDING鈕，則在伴奏結束之前尾聲型會出現。有關此按鈕的詳細說明請參閱第Ch-31頁。
- 伴奏部分的音量水平與主音量可分別獨立調節。有關詳情請參閱第Ch-32頁上的“伴奏及樂曲庫音量的調節”一節。

卡西歐和弦 (CASIO CHORD)

此種和弦彈奏方法可以讓任何人都能簡單地彈奏出和弦，而不必受其音樂知識及經驗的限制。下面介紹卡西歐和弦的“伴奏鍵盤”和“旋律鍵盤”，並向您說明如何彈奏卡西歐和弦。

卡西歐和弦的伴奏鍵盤和旋律鍵盤



註

- 伴奏鍵盤只能用於彈奏和弦。如果您試圖在伴奏鍵盤上演奏單獨的旋律音符，則不會有任何聲音產生。

和弦種類

卡西歐和弦伴奏方法可讓您以最簡單的指法彈奏出四種和弦。

和弦種類	範例
大和弦 大和弦的名稱標印在伴奏鍵盤琴鍵的上方。注意，不管您使用的調式為何，按伴奏琴鍵時所產生的和弦都不會升高或降低八度。	C Major (C)
小和弦 (m) 按住大和弦琴鍵不放，然後按伴奏鍵盤上位於大和弦琴鍵右邊的任意一個其他鍵，便可彈奏出小和弦。	C minor (Cm)
七和弦 (7) 按住大和弦琴鍵不放，然後按伴奏鍵盤上位於大和弦琴鍵右邊的任意兩個其他鍵，便可彈奏出七和弦。	C seventh (C7)
小七和弦 (m7) 按住大和弦琴鍵不放，同時按伴奏鍵盤上位於大和弦琴鍵右邊的任意三個其他鍵，便可彈奏出小七和弦。	C minor seventh (Cm7)

註

- 彈奏小和弦及七和弦時，無論是按大和弦琴鍵右邊的黑鍵還是白鍵，效果均相同。

多指和弦 (FINGERED)

用多指和弦共能彈奏出15種不同的和弦。下面介紹多指和弦的“伴奏鍵盤”和“旋律鍵盤”，並向您說明如何用多指和弦來彈奏C根音和弦。

多指和弦的伴奏鍵盤和旋律鍵盤



註

- 伴奏鍵盤只能用於彈奏和弦。如果您試圖在伴奏鍵盤上彈奏單獨的旋律音符，則不會有任何聲音產生。

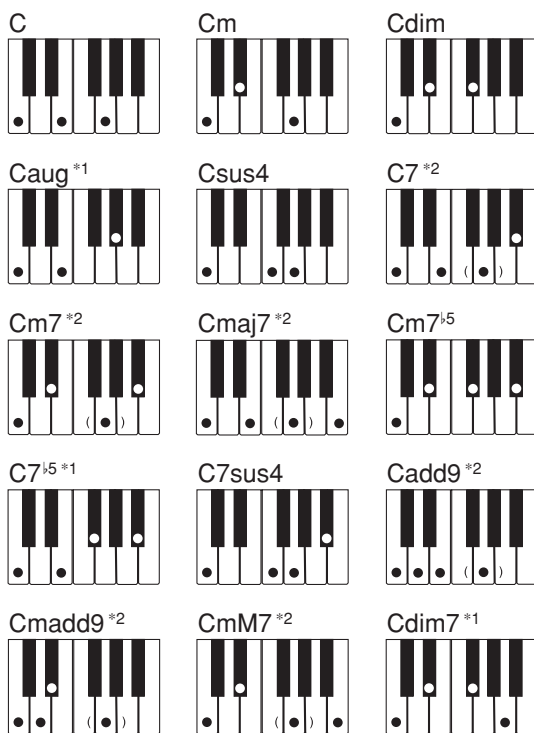

有關用其他根音彈奏和弦的詳細說明，請參閱第A-5頁上的多指和弦圖。

- *1: 轉位指法不能使用。最低音便是根音。
- *2: 不用按第5G琴鍵便可彈奏出同一和弦。

註

- 除上述注*1中所指定的和弦外，轉位指法（例如，彈奏E-G-C或G-C-E來代替C-E-G）將和標準指法一樣產生相同的和弦。
- 除上述注*2中所介紹的例外情況之外，組成和弦的所有琴鍵都必須按下。即使只有一個琴鍵未按也無法彈奏出要彈的多指和弦。

前奏式樣的使用

本電子琴可讓您把一個簡短的前奏插入節奏式樣中，使演奏開始時更加流暢、更加自然。

下述操作步驟介紹如何使用前奏功能。在開始之前，您應首先選擇要使用的節奏，並設定其速度。

如何插入前奏

- 1 按INTRO鈕即會開始播奏帶有前奏的選定節奏。
 - 用上述方法便可播奏前奏，並且您一開始在伴奏鍵盤上彈奏和弦，帶有前奏式樣的自動伴奏便會馬上開始。

註

- 在前奏式樣結束後標準節奏式樣即會隨之開始。
- 如果前奏式樣正在播奏時按VARIATION/FILL-IN鈕，則前奏式樣播奏完畢後變奏式樣便會開始播奏。

節奏填充式樣的使用

節奏填充式樣可暫時改變節奏式樣，為演奏增添一些富有情趣的變化。

下面向您介紹如何使用節奏填充功能。

如何插入節奏填充

- 1 按START/STOP鈕開始節奏的播奏。
- 2 按NORMAL/FILL-IN鈕便可在正在使用的節奏中插入填充式樣。

註

- 如果前奏式樣正在播奏時按NORMAL/FILL-IN鈕，則節奏填充式樣將不會播奏出來。

變奏節奏的使用

除了標準的節奏式樣之外，您還可以轉換到輔助的“變奏”節奏式樣，以增加一點變化。

如何插入變奏節奏式樣

- 1 按START/STOP鈕開始節奏的播奏。
- 2 按VARIATION/FILL-IN鈕便可將正在使用的節奏轉換為變奏式樣。

註

- 要返回到標準節奏式樣時，按NORMAL/FILL-IN鈕即可。

在變奏節奏中節奏填充式樣的使用

在變奏節奏式樣播奏過程中也可插入節奏填充式樣。

如何將節奏填充插入變奏節奏

- 1 當變奏節奏式樣正在播奏時，按 VARIATION/FILL-IN 鈕便可為正在使用的變奏節奏插入節奏填充式樣。

播奏伴奏時同步起動節奏

您可設定電子琴使其當您在鍵盤上彈奏伴奏時同時開始節奏的播奏。

下述操作步驟介紹如何使用同步起動功能。在開始之前，您應首先選擇要使用的節奏、設定速度並用 POWER/MODE 選換器選擇需要的和弦彈奏方式（NORMAL、CASIO CHORD、FINGERED）。

如何使用同步起動功能

- 1 按 SYNCHRO/ENDING 鈕使電子琴進入同步起動待機狀態。



閃動

- 2 彈奏一個和弦，節奏式樣便會自動開始播奏。

註

- 如果 POWER/MODE 選換器設定在 NORMAL 位置，則當您在伴奏鍵盤上彈奏時，只有節奏音發出（不含和弦）。
- 如果在鍵盤上彈奏樂曲之前按了 INTRO 鈕，則在伴奏鍵盤上彈奏時，帶有前奏式樣的節奏便會自動開始。
- 如果在鍵盤上進行任何彈奏之前按了 VARIATION/FILL-IN 鈕，則當在鍵盤上進行彈奏時會使播奏從變奏式樣開始進行。
- 要取消同步起動待機狀態，再按一次 SYNCHRO/ENDING 鈕即可。

以尾聲式樣結束演奏

您可以用尾聲式樣結束您的演奏，尾聲式樣可以使您正在使用的節奏式樣以自然形式結束。

下述操作步驟介紹如何插入尾聲式樣。注意，實際播奏的尾聲式樣依您正在使用的節奏式樣而不同。

如何以尾聲式樣來結束演奏

- 1 當節奏正在播奏時，按 SYNCHRO/ENDING 鈕。
 - 此時尾聲式樣便會開始播奏，從而結束節奏伴奏。

註

- 尾聲式樣開始的時間取決於您按 SYNCHRO/ENDING 鈕的時間。如果您在當前小節的第二拍之前按該按鈕，則尾聲式樣會立即開始播奏。如果在小節的第二拍之後按此鈕，則尾聲式樣將從下一小節開始播奏。

電子琴設置

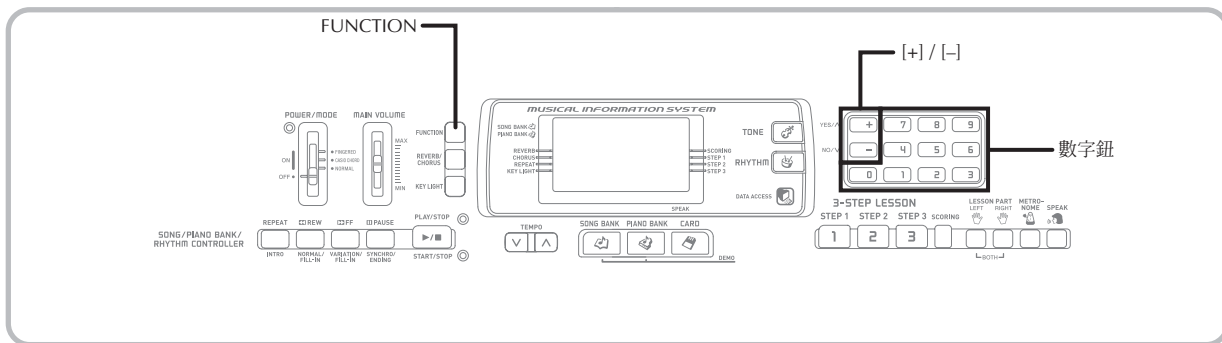

關於FUNCTION鈕

按FUNCTION鈕可循環選換設定畫面，如果您不小心越過了要使用的設定畫面，只要繼續按FUNCTION鈕直到需要的畫面再次出現為止即可。

伴奏及樂曲庫音量的調節

伴奏及樂曲庫樂曲的音量可以單獨調節，獨立於您在鍵盤上彈奏的音符的音量。音量的大小可以在000（最小）至127（最大）的範圍內指定。

如何調節伴奏音量

- 1 按FUNCTION鈕直至伴奏音量調節畫面出現。

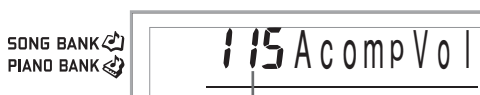

當前的伴奏音量設定

- 2 用數字鈕或[+]/[-]鈕改變當前音量設定值。

範例：110



註

- 如果您在大約五秒鐘內未進行任何輸入操作，在第一步中出現的當前伴奏音量值將從顯示幕上被自動清除。
- 同時按[+]及[-]鈕會自動將伴奏音量設定為115。

如何調節內置樂曲的音量

進入樂曲庫模式或鋼琴庫模式，然後執行“如何調節伴奏音量”一節中的操作步驟。

- 但此時出現的是樂曲音量畫面，而不是伴奏音量畫面。

註

- 同時按[+]鈕及[-]鈕可自動將伴奏音量設定為127。

如何調節記憶卡上SMF數據的播放音量

在卡槽中插入一張記憶卡，然後執行“如何調節伴奏音量”一節中的操作步驟。

- 但此時出現的是樂曲音量畫面，而不是伴奏音量畫面。

鍵盤的移調

移調功能可以以半音為單位升高或降低整個鍵盤的音調。例如，如果您想為一名用不同音調演唱歌曲的歌手伴奏，就可以用移調功能簡單地改變鍵盤的音調。

如何對鍵盤進行移調

- 1 按FUNCTION鈕，直到移調畫面出現在顯示幕上為止。
- 2 用[+]和[-]鈕改變鍵盤的移調設定。
例如：要將鍵盤升高5個半音。



註

- 鍵盤的移調範圍是-12至+12。
- 電源打開時電子琴的初始移調設定為“00”。
- 若在大約5秒鐘內未進行任何按鍵操作，顯示幕會自動清除移調設定畫面。
- 移調設定亦會影響自動伴奏的播放。
- 要使電子琴返回至其預設音調時，請執行上述操作，並在第2步同時按[+]鈕及[-]鈕。
- 移調操作的效果依各音符的音高及目前使用的音色而不同。若移調操作導致音符超出音色的容許範圍時，則容許範圍中最近八度的相同音符將被代替使用。

電子琴的調音

下述操作可微調電子琴使其與其他樂器的音調一致。

如何對電子琴進行調音

- 1 按FUNCTION鈕三次調出調音畫面。



- 2 用[+]鈕、[-]鈕及數字鈕調節音調值。
範例：將音調降低20分。



註

- 本電子琴可在-50分至+50分的範圍內進行調音。
* 100分等於1個半音。
- 電源打開時電子琴的預設調音設定為“00”。
- 顯示幕上出現調音畫面後，如果在大約五秒鐘內未進行任何操作，則調音設定畫面會被自動清除。
- 調音設定還會影響自動伴奏的播放。
- 要將電子琴返回至其預設調音設定時，執行上述操作並在第2步同時按[+]及[-]鈕。

與電腦的連接

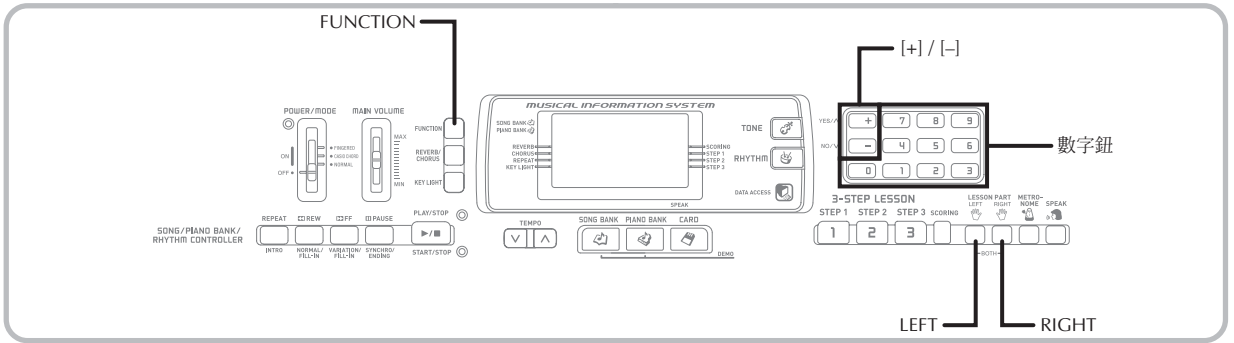

與電腦的連接

使用USB端口能簡單地將電子琴與電腦連接起來。在電腦上安裝電子琴附帶CD-ROM光碟上的USB MIDI驅動程式之後，便可在電腦上使用市賣MIDI軟體在電子琴與電腦間互傳數據。

如何安裝USB MIDI驅動程式

- 1 在要連接電子琴的電腦上安裝電子琴附帶CD-ROM光碟上收錄的USB MIDI驅動程式。
 - 有關安裝USB MIDI驅動程式的說明，請參閱“USB說明書及驅動程式CD-ROM”上的“CASIO USB MIDI驅動程式用戶說明書”(manual_e.pdf檔案)。

註

- 在開始實際安裝USB MIDI驅動程式之前，必須閱讀CD-ROM光碟上“English”資料夾中的“readme.txt”檔案。
- 請使用Adobe Reader或Acrobat Reader軟體訪問USB MIDI驅動程式用戶說明書。*
- * 要顯示“CASIO USB MIDI驅動程式用戶說明書”(manual_e.pdf檔案)中的內容，電腦上必須安裝有Adobe Reader或Acrobat Reader軟體。若電腦上尚未安裝有Adobe Reader或Acrobat Reader軟體，則請按照下述操作步驟進行安裝。

Adobe Reader (Acrobat Reader**) 的安裝

- 將“USB說明書及驅動程式CD-ROM”插入電腦的CD-ROM光碟機。
- 在CD-ROM光碟上找到名為“Adobe”的資料夾，打開“English”資料夾，然後雙擊“ar601enu.exe”(“ar505enu.exe”**) 檔案。請按照電腦畫面上出現的指示安裝Adobe Reader。

** 在Windows 98電腦上不能安裝Adobe Reader。若您的電腦使用的是Windows 98作業系統，則請雙擊“ar505enu.exe”檔案安裝Acrobat Reader。

電腦系統最低要求 支援的作業系統

在Windows® XP, Windows® 2000, Windows® Me, Windows® 98SE及Windows® 98作業系統上可以使用。

● 全體要求

- IBM AT或相容電腦
- 能夠在Windows下正常動作的USB端口
- CD-ROM光碟機（軟體安裝時用）
- 硬磁碟至少有2MB的可用空間（不含Adobe Reader所需要的空間）

● Windows XP

- 300MHz以上的奔騰處理器
- 至少128MB的記憶體

● Windows 2000

- 166MHz以上的奔騰處理器
- 至少64MB的記憶體

● Windows Me, Windows 98SE, Windows 98

- 166MHz以上的奔騰處理器
- 至少32MB的記憶體

驅動程式簽署

● Windows XP

- 1 以電腦管理者的帳戶登入Windows XP。有關電腦管理者帳戶的說明請參閱Windows XP附帶的文件。
- 2 單擊Windows的[開始]鈕及[控制台]選項。
 - 若在控制台上看不到[系統]圖示，則請單擊[切換至傳統畫面]。

- 3 雙擊[系統]圖示。在出現的對話框上單擊[硬體]標籤，然後單擊[驅動程式簽署]鈕。
 - 4 在出現的對話框上選擇[略過]，然後單擊[OK]鈕。
- Windows 2000
 - 1 以管理者組的帳戶登入Windows 2000。有關管理者組的說明請參閱Windows 2000附帶的文件。
 - 2 單擊Windows的[開始]鈕，指至[設定]後單擊[控制台]選項。
 - 3 雙擊[系統]圖示。在出現的對話框上單擊[硬體]標籤，然後單擊[驅動程式簽署]鈕。
 - 4 在出現的對話框上選擇[略過]，然後單擊[OK]鈕。

註

- 此處使用的公司及產品名稱爲相關所有者之商標。

如何使用USB端口

請注意，要使用USB端口連接電子琴與電腦，必須購買市賣USB電纜。在電子琴與電腦間建立起USB連接後您便可以在其間互傳數據。

如何使用USB端口連接電腦

- 1 使用市賣USB電纜將電子琴連接在電腦上。

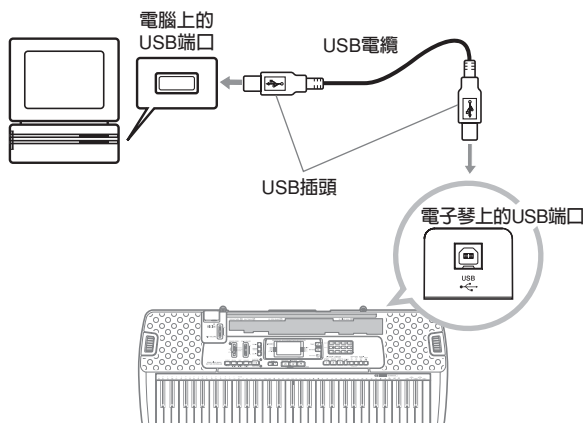

樂曲庫樂曲的擴充

樂曲數據可以從電腦傳送至電子琴。在電子琴上最多可以保存10首擴充樂曲（約320KB），其樂曲庫的樂曲編號爲65至74。對於您購買或創建的SMF數據，必須在傳送至電子琴之前使用SMF Converter軟體將其轉換爲CASIO格式。

如何安裝SMF Converter

- 1 在要連接電子琴的電腦上安裝電子琴附帶CD-ROM光碟上收錄的SMF Converter軟體。
 - 雙擊CD-ROM光碟上的“SMFConv-e.exe”檔案，然後按照電腦畫面上出現的指示安裝SMF Converter。
- * 在安裝SMF Converter之前，必須閱讀CD-ROM光碟上各語言資料夾中的“smfreadme.txt”檔案的內容。

有關使用SMF Converter的說明，請雙擊[help]資料夾中的“index.html”檔案。這些是在安裝SMF Converter時被建立的。通過單擊Windows的[開始]鈕 - 所有程式 - CASIO - SMF Converter - manual也能訪問用戶檔案。

- * 要閱覽SMF Converter的說明書需要支持FRAME的瀏覽器（Internet Explorer 4或Netscape Navigator 4.04以上）。

電腦系統最低要求

- * 作業系統：

Windows 98SE
Windows Me
Windows XP

- * 儲存：

需要10MB以上的硬磁碟空間

- * USB介面

- 通過從下示網頁下載亦可取得SMF Converter的拷貝。下載後請在電腦上進行安裝。

CASIO MUSIC SITE

<http://music.casio.com/>

- 除軟體本身之外，CASIO MUSIC SITE還提供有關其安裝及使用的資訊。您還可以在此網站上找到有關電子琴及其他CASIO樂器的新聞及其他訊息。

樂曲數據的儲存

只要有電池或交流電變壓器的供電，即使在關機時，作為樂曲庫樂曲的樂曲數據亦將保留下來。當電子琴未由交流電變壓器供電時，若您取出電池或電池耗盡，樂曲數據將被刪除。因此，在更換電池時，必須使用交流電變壓器為電子琴供電。

註

- 本電子琴僅支援SMF 0及1格式數據。
- 使用市賣SMF數據時，聲導手法、畫面指法指示符、評分叫出、以及樂句練習功能不起作用。

通用MIDI音色

通用MIDI標準定義了音色的編號順序、鼓音編號順序、可以使用的MIDI頻道數目、以及決定音源配置的其他通用參數。因此，即使在其他廠家生產的音源上播放，在通用MIDI音源上產生的音樂數據也能以與原曲相似的音色及效果播放出來。

本電子琴符合通用MIDI標準，因此可以與電腦連接並用於播放您購買的、從互聯網下載的或從其他地方得到的通用MIDI數據。

設定的變更

本節介紹如何在與電腦連接時進行所需要的設定。

KEYBOARD CHANNEL(電子琴頻道) (預設值：1)

電子琴頻道是用於從本電子琴向電腦傳送訊息的頻道。可在編號1至16的頻道中指定電子琴頻道。

- 1 按FUNCTION鈕直到KEYBOARD CHANNEL畫面出現。



- 2 用[+]、[-]鈕及數字鈕改變頻道編號。
範例：指定頻道4



NAVIGATE CHANNEL(引導頻道) (預設值：4)

從電腦接收訊息在本電子琴上演奏時，其音符數據表示在顯示幕上的頻道為引導頻道。可在編號01至16的頻道中選擇一個頻道作為引導頻道。使用此設定便可將市賣SMF數據的任何頻道中的數據作為決定畫面鍵盤點亮的數據，並分析樂曲中各不同部分是如何編排演奏的。

- 1 按FUNCTION鈕直到NAVIGATE CHANNEL畫面出現。



- 2 用[+]、[-]鈕及[0]至[9]的數字鈕改變頻道編號。

範例：指定頻道2



如何在播放接收到的樂曲數據之前關閉特定聲音
《引導頻道的開/關》

- 1 樂曲數據播放過程中按RIGHT鈕。
 - 引導頻道的聲音便會被消除，但畫面鍵盤琴鍵會根據接收的頻道數據繼續發光。再次按RIGHT鈕便會重新打開該頻道。

《比引導頻道編號小一的頻道的開/關》

- 1 樂曲數據播放過程中按LEFT鈕。
 - 比引導頻道的編號小一的頻道的聲音便會被消除，但畫面鍵盤琴鍵會根據接收的頻道數據繼續發光。再次按LEFT鈕便會重新打開該頻道。

範例：若引導頻道為頻道4，則上述操作便會關閉頻道3。

LOCAL CONTROL (內部控制) (預設值：On)

oFF(關)： 在本電子琴上演奏的任何聲音都會作為訊息從USB端口輸出，但不會由內部音源播奏。

- 請注意，如果關閉LOCAL CONTROL，則即使沒有任何外部設備連接，電子琴也不會產生任何聲音。

- 按FUNCTION鈕直到LOCAL CONTROL畫面出現。

範例：LOCAL CONTROL打開時



- 用[+]鈕及[-]鈕或[0]鈕及[1]鈕打開或關閉該設定。

範例：關閉LOCAL CONTROL



ACCOMP OUT (伴奏輸出) (預設值：Off)

on (開)： 自動伴奏會由本電子琴播奏，並且相同的訊息會從USB端口輸出。

oFF(關)： 自動伴奏訊息不會從USB端口輸出。

- 按FUNCTION鈕直到ACCOMP OUT畫面出現。

範例：ACCOMP OUT關閉時

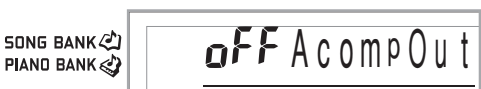

- 用[+]鈕及[-]鈕或[0]鈕及[1]鈕打開或關閉該設定。

範例：打開ACCOMP OUT



GM模式數據的接收

接收到GM關數據時若模式選換器設定在和弦模式，則自動伴奏和弦由接收到的訊息指定。

接收到GM開數據時，自動伴奏和弦不能由接收到的訊息指定。

SUSTAIN/ASSIGNABLE JACK (延音/分設插孔)(預設值：SUS)

SUS (延音)： 當踏板被踩下時產生延音效果*1。

SoS (抽選延音)： 當踏板被踩下時產生抽選延音效果*2。

Sft (柔音)： 當踏板被踩下時減弱音量。

rHy (節奏)： 當踏板被踩下時執行START/STOP鈕的操作。

- 按FUNCTION鈕直到SUSTAIN/ASSIGNABLE JACK畫面出現。

範例：當前設定為延音效果時



- 用[+]和[-]鈕或[0]、[1]、[2]及[3]鈕改變該設定。

範例：選擇為節奏



*1 延音

使用鋼琴音色或其他會衰減的樂音時，踏板就象一個制音器踏板一樣，踩下時會使其聲音延長。使用風琴音色和其他持續樂音時，直到踏板鬆開為止，鍵盤上彈奏的音符將持續發聲。不管哪種情況，踏板踩下過程中，彈奏的任何音符都會產生延音效果。

*2 抽選延音

抽選延音產生與延音同樣的效果，只是僅對踩下踏板時正在響音的音符起作用。對踏板踩下後彈奏的音符沒有影響。

記憶卡的使用

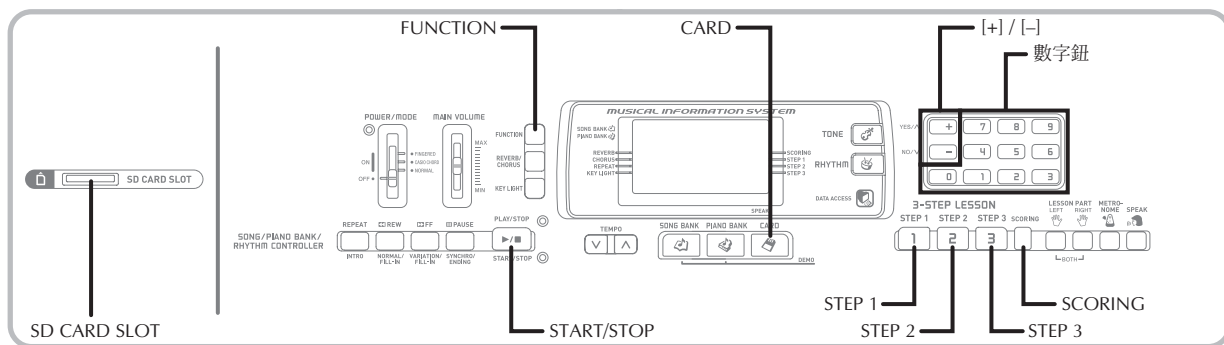

本電子琴配備有卡槽，可以使用記憶卡（市賣SD記憶卡或另選CASIO樂曲數據卡*）。因此，本電子琴能夠直接讀取在電腦上存入記憶卡的市賣SMF數據，以用於欣賞或課程。記憶卡上的數據可以和內置樂曲一樣使用。

● 可使用的記憶卡：

SD記憶卡，另選CASIO樂曲數據卡*

● 可使用的SD卡：

1GB以下的SD卡（不能使用容量大於1GB的卡。）

● 可載入樂曲的最大數：最多1,000首

• 可以載入的樂曲的實際數目取決於各檔案的大小。各樂曲檔案較大時，實際可載入的數目將少於1,000。

● 可使用的數據：

SMF格式0，CASIO原創格式CM2

重要！

- 在本電子琴上只能使用SD記憶卡或另選CASIO樂曲數據卡*。使用任何其他類型的卡時不能保證正常動作。

記憶卡及卡槽須知

重要！

- 必須詳細閱讀記憶卡附帶的所有文件以掌握如何使用記憶卡，了解其有關重要知識。

- SD記憶卡上有一個寫保護開關，可用於保護數據，以防數據被意外刪除。在SD記憶卡保存了重要的數據後，請用寫保護開關對數據進行保護，以防數據被意外改變或刪除。
- 避免在下列地方保管及使用記憶卡。否則有造成其保存數據損壞的危險。
 - 高溫、潮濕、或有腐蝕性物質的地方
 - 有強電荷或電噪音的地方
- 使用記憶卡時，切勿讓手指碰到其觸點。
- 數據存取燈點亮並且“Pls Wait”信息出現在顯示屏上時，表示正在記憶卡上進行數據的保存、讀取或刪除操作。此時切勿從卡槽取出記憶卡或關閉電子琴的電源。否則有損壞記憶卡上的數據甚至有損壞卡槽的危險。
- 除SD記憶卡或另選CASIO樂曲數據卡*以外，切勿試圖在電子琴的記憶卡槽中插入任何其他物品。否則會使電子琴發生故障。
- 將帶有靜電的記憶卡插入卡槽可能會導致電子琴發生故障。這種情況發生時，請關閉電子琴電源後再重新開機。
- 長時間插在卡槽中的記憶卡在取出時可能會有些燙手。這是正常現象，並不表示發生了故障。
- 請注意，記憶卡的服務壽命是有限的。長期使用後，記憶卡可能會變得無法保存、讀取或刪除數據。這種情況發生時，必須購買新的記憶卡。

* 在有些地區可能不能使用。

卡西歐計算機公司（CASIO COMPUTER CO., LTD.）對於您或任何第三者因數據的丟失或損壞而引起的任何損失或損害一律不負任何責任。

記憶卡的插入和取出

重要！

- 在插入或取出記憶卡之前，必須確認已關閉電子琴的電源。
- 插入時卡的方向必須正確。感覺有阻力時，切勿強行用力插卡。
- 電子琴正在讀取卡上的數據或對卡進行格式化時，切勿從卡槽中取出記憶卡或關閉電子琴的電源。否則會損壞記憶卡上的數據，甚至損壞卡槽。

如何在卡槽中插入記憶卡

- 1 請將記憶卡的正面朝上小心地插入卡槽中。卡要插到底，直到聽到喀嚓一聲到位為止。

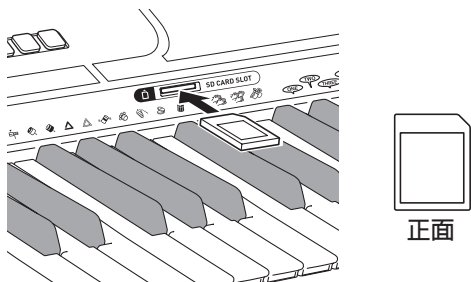

如何從卡槽中取出記憶卡

- 1 向卡槽中按下記憶卡後鬆開。記憶卡會從電子琴中彈出一部分。
- 2 從卡槽中抽出記憶卡。

事前準備

重要！

- 在本電子琴上使用SD記憶卡之前，必須執行下述操作將其格式化。卡格式化完畢後，再將SMF數據從電腦複製在卡上。
- 在本電子琴上格式化SD記憶卡會自動在卡上建立一個名為“MUSICDAT”的資料夾。為在電子琴上使用而從電腦向卡傳送SMF數據時，必須將數據保存在“MUSICDAT”資料夾中。
- 請注意，格式化已含有數據的卡會使其上面的數據全部被刪除。被格式化操作刪除的數據不能復原。因此，在執行下述操作之前請檢查並確認卡上未含有任何需要保留的數據。

準備操作

- 在電子琴的卡槽中插入要格式化的SD記憶卡。插入前必須打開SD記憶卡的寫保護開關，使其可以寫入數據。

如何格式化SD記憶卡

- 1 按FUNCTION鈕數次直到卡格式化設定畫面出現。



- 2 按[+]（是）鈕。
 - 此時確認訊息會出現，詢問是否真的要格式化記憶卡。
- 3 按[+]（是）鈕開始格式化。
 - 顯示幕上出現“Pls Wait”（請稍候）訊息時表示操作正在進行。卡格式化過程中切勿在電子琴上進行任何其他操作。格式化完畢後，電子琴將返回進入設定畫面之前的模式。
 - 要取消格式化操作時請按[-]（否）鈕。顯示幕會返回卡格式化設定畫面。
 - 若顯示幕上出現錯誤訊息，則請參閱第Ch-41頁上的“記憶卡錯誤信息”一節。錯誤訊息表示過程中按FUNCTION鈕可返回卡格式化設定畫面。

記憶卡的讀入

1 按CARD鈕。

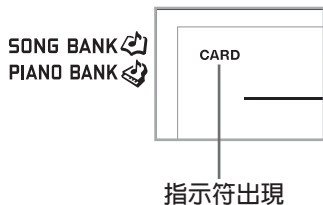

2 用數字鈕輸入要選擇的SMF的三位數編號。

3 執行下述操作之一。

■ 要播放SMF數據時

3-1 按START/STOP鈕。

- 電子琴將讀入SMF數據並進行播放。

■ 要在3步課程中使用SMF數據時

3-1 按STEP 1、STEP 2或STEP 3鈕。

- 電子琴將讀入SMF數據並以所選步驟開始課程。
- 若所選SMF數據檔案大於約320KB，則錯誤訊息會出現。
- 若錯誤訊息出現，請根據“記憶卡錯誤信息”一節中的說明採取必要的對策。
- 被指定為引導頻道的頻道分配於右手部分，而編號比被指定為引導頻道的頻道小一的頻道分配於左手部分。
- 聲導指法功能及畫面指法指示符不支援SMF數據。

■ 要使用SMF數據對彈奏打分時

3-1 按SCORING鈕。

- 電子琴將讀入SMF數據並進入評分模式。
- 若所選SMF數據檔案大於約320KB，則錯誤訊息會出現。
- 若錯誤訊息出現，請根據“記憶卡錯誤信息”一節中的說明採取必要的對策。
- 被指定為引導頻道的頻道分配於右手部分，而編號比被指定為引導頻道的頻道小一的頻道分配於左手部分。
- 畫面指法指示符不支援SMF數據。

4 按START/STOP鈕停止SMF的播放。

記憶卡錯誤信息

顯示信息	原因	對策
Err No Card	電子琴中尚未插入記憶卡，或記憶卡未正確插入。	插入記憶卡或重新正確插入記憶卡。 第Ch-39頁
Err No File	(1) 記憶卡上的MUSICDAT資料夾中沒有本電子琴能使用的樂曲數據。 (2) 記憶卡上沒有MUSICDAT資料夾。	(1) 將含有本電子琴能夠使用的樂曲數據的檔案移至MUSICDAT資料夾。 (2) 創建MUSICDAT資料夾並將相應檔案移入該資料夾。格式化記憶卡時，MUSICDAT資料夾將自動被建立。 第Ch-39頁
Err WrongDat	數據已損壞。	請執行所需要的操作將損壞的數據更換為可使用的數據。
Err SizeOver	檔案過大，本電子琴無法播放。	本電子琴只能播放320KB以下的檔案。請選擇一個小的檔案。 第Ch-40頁
Err Protect	記憶卡為寫保護狀態。	解除寫保護並重新格式化記憶卡。 第Ch-38, 39頁
Err Format	(1) 記憶卡的格式為本電子琴無法使用的格式。 (2) 記憶卡的容量超出了本電子琴能使用的容量。 (3) 記憶卡有問題。	(1) 請使用本電子琴格式化記憶卡。 第Ch-39頁 (2) 本電子琴只能使用1GB以下容量的記憶卡。 第Ch-38頁 (3) 使用其他記憶卡。
Err Not SMF0	沒有格式0的SMF檔案。本電子琴只支援格式0的SMF檔案。	使用格式0的SMF檔案。 第Ch-38頁
Err Card R/W	記憶卡因某些原因無法寫入或格式化。	使用其他記憶卡。

Err Mem Full

在播放、課程或使用評分功能過程中，讀入的SMF數據將電子琴的記憶容量用盡了。

數秒鐘後，“Err Mem Full” 訊息將被下述訊息之一取代。

< “dEL UsrSong?” >

此訊息詢問您是否要刪除樂曲庫中用於保存SMF數據（10首樂曲）的用戶區中的數據，以便為要讀入的SMF數據騰出空間。要清除此訊息並返回卡樂曲庫模式畫面時，請按[-]（NO）鈕。

- 1)要刪除樂曲庫用戶區中的數據時請按[+]（YES）鈕。
 - 此時確認訊息會出現在顯示幕上。
 - 要取消刪除操作時，請按[-]（NO）鈕。此時畫面會返回上一個確認訊息。
- 2)按[+]（YES）鈕刪除樂曲庫用戶區中的數據。
 - 刪除樂曲庫用戶區中的數據後，電子琴將自動開始讀入所選SMF數據，然後開始播放、課程或評分。

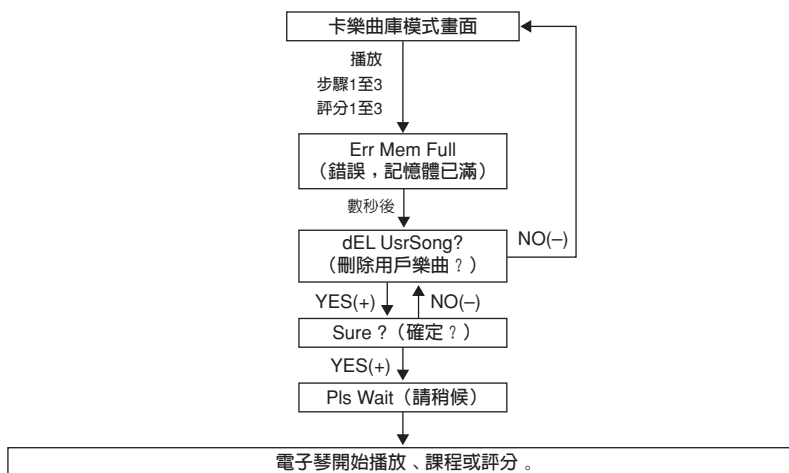

疑難排解

問題	可能原因	對策	參考頁號
電子琴不出聲音	(1) 電源有問題。 (2) 電源未打開。 (3) 音量設定過低。 (4) POWER/MODE 選換器設定在CASIO CHORD或FINGERED位置。 (5) LOCAL CONTROL被關閉。	(1) 正確連接交流電變壓器，確認電池正負極[+/-]的方向正確，檢查並確認電池未耗盡。 (2) 用POWER/MODE選換器打開電源。 (3) 用MAIN VOLUME調節器調高音量。 (4) 當POWER/MODE選換器設定在CASIO CHORD或FINGERED位置時，在伴奏鍵盤上不能進行正常的彈奏。請將POWER/MODE選換器設定至NORMAL。 (5) 打開LOCAL CONTROL。	第Ch-13頁 第Ch-16頁 第Ch-16頁 第Ch-28頁 第Ch-37頁
使用電池供電時出現任何下列現象：	電池電力不足	更換新電池或使用交流電變壓器。	第Ch-12, 13頁
<div style="border: 1px solid black; padding: 10px;"> <ul style="list-style-type: none"> • 電源指示燈暗淡 • 樂器電源無法打開 • 顯示幕暗淡，難以看清文字 • 揚聲器／耳機的音量異常低下 • 聲音輸出失真 • 用大音量演奏時聲音偶爾會中斷 • 用大音量演奏時突然斷電 • 用大音量演奏時顯示幕暗淡 • 鬆開琴鍵之後琴音仍繼續鳴響 • 發出的音色完全不同 • 節奏型及示範曲的播放異常 • 麥克風的音量異常低下 • 麥克風輸入失真 • 使用麥克風時電源指示燈變暗 • 使用麥克風時突然斷電 • 音符演奏時琴鍵的發光暗淡 • 從連接電腦接收資料進行演奏時，斷電，聲音失真或音量過低 </div>			
自動伴奏不出聲音。	伴奏音量設為000。	用FUNCTION鈕調高音量。	第Ch-32頁
琴鍵一直點亮。	在三步課程的步驟1或步驟2的演奏過程中，電子琴正在等待您彈奏正確的音符。	<ul style="list-style-type: none"> • 按點亮的琴鍵繼續進行步驟1或步驟2的演奏。 • 按PLAY/STOP鈕結束步驟1或步驟2的演奏。 	第Ch-24, 25頁 第Ch-24, 25頁
無任何聲音產生，但琴鍵仍然點亮。	開機警報提醒您電源打開著，但您未進行任何操作。	按任意按鈕或鍵盤琴鍵使電源恢復正常。	第Ch-14頁

問題	可能原因	對策	參考頁號
無法在電腦上錄製和弦伴奏數據。	ACCOMP OUT (伴奏輸出) 被關閉。	打開ACCOMP OUT。	第Ch-37頁
連接麥克風時產生靜電噪音。	在螢光光線附近使用麥克風。	將麥克風從靜電噪音源移開。	第Ch-17頁
麥克風不出聲音。	(1) 麥克風的音量設定過低。 (2) 麥克風的開關被關閉。	(1) 提高麥克風的音量設定。 (2) 將麥克風的開關打開。	第Ch-17頁 第Ch-17頁
無法從記憶卡讀取數據。	(1) 記憶卡未正確插入卡槽。 (2) 記憶卡已損壞。 (3) 數據未被拷貝到記憶卡的MUSIDAT資料夾中。	(1) 將卡正確插入記憶卡槽。 (2) 使用其他記憶卡。 (3) 將一張格式化後的記憶卡插入電腦的卡槽，然後將要播放的檔案拷貝在名為“MUSICDAT”的目錄中。	第Ch-39頁
SMF播放過程中，在某些點上有斷音。	數據已被分割為斷片。	執行下述操作之一。 <ul style="list-style-type: none"> 在不刪除原始(斷片)數據的情況下執行“save as”操作將數據保存在新檔案名下。然後，使用新保存的數據執行所需要的操作。 若數據是從其他地方拷貝至卡上的，則格式化卡(刪除其中所有數據)，然後再次在卡上保存數據。然後，使用新保存的數據執行所需要的操作。 	— 第Ch-39頁
自動伴奏和弦不播放。	電子琴在樂曲庫模式。	按RHYTHM鈕進入節奏模式，電子琴處於節奏模式時畫面上會出現節奏指示符。	第Ch-27頁
從電腦傳送樂曲資料後，播放中途停止。	USB電纜或電源線發出的數位噪音使電腦與電子琴間的資料通訊中斷。	停止播放，從電子琴的USB端口拔下USB電纜後再重新插上，然後再次播放樂曲。若此操作未解決問題，請結束您正在使用的MIDI軟體，從電子琴的USB端口拔下USB電纜後再重新插上。然後重新起動MIDI軟體並再次嘗試播放。	第Ch-35頁
音色的音質及音量依在鍵盤上彈奏的位置而稍有不同。	此為數位取樣*不可避免的結果，並不表示發生了故障。 * 音色是通過對原樂器的低音區、中音區及高音區進行多重數位取樣而產生。因此，在樣本區之間音色的音質及音量可能會有微小的差異。		

規格

型號：	LK-200S
鍵盤：	61個標準尺寸琴鍵，5個八度
琴鍵發光系統：	可以打開和關閉（最多能同時使10個琴鍵發光）
音色：	264種（128種合成音色+128種通用MIDI音色+8種鼓音音色）
數位音效：	混響（4種），合唱（4種）
多重音：	最大32音符（有些音色為16音符）
自動伴奏 節奏式樣： 和弦： 節奏控制器： 伴奏音量：	120種 2種指法（CASIO CHORD（卡西歐和弦），FINGERED（多指和弦） START/STOP（開始／停止），INTRO（前奏），NORMAL/FILL-IN（標準／節奏填充），VARIATION/FILL-IN（變奏／節奏填充）， SYNCHRO/ENDING（同步起動／尾聲） 0至127（128階）
三步課程功能： 演奏： 課程部分： 評價模式： 聲導指法	3節課程（步驟1、2、3） 單曲的反復演奏 左手，右手，雙手 得分 開／關
樂曲庫，鋼琴庫 樂曲數： 控制器：	100首（樂曲庫：65首，鋼琴庫：35首） PLAY/STOP（播放／停止），PAUSE（暫停）、FF（快進）、REW（快退）、REPEAT（反復）
用戶樂曲：	樂曲數：最多10首下載樂曲 容量：約320KB* * 計算根據1KB=1024位元組進行。
節拍器： 節拍指定：	開／關 0，2至6
其他功能 速度： 移調： 調音：	可調（226階，♩=30至255） 25階（-12半音至+12半音） 101階（A4=約440Hz±50分）
卡 可使用的記憶卡： 可使用的SD卡： 可載入的樂曲數： 可使用的數據：	SD記憶卡，另選CASIO樂曲數據卡* * 在有些地區可能不能使用。 1GB以下的SD卡（不能使用容量大於1GB的卡） 最多1,000首 SMF格式0，CASIO原創格式CM2

終端 延音／分設插孔： 耳機／輸出插孔： 麥克風輸入： USB端口 SD卡槽	標準插孔（延音、抽選延音，柔音，節奏開始／停止） 立體聲標準插孔 輸出電阻：78Ω 輸出電壓：最大4.5伏（RMS） 標準插孔（配麥克風音量旋鈕） 輸入電阻：2KΩ 輸入電壓：10mV
電源插孔：	9伏直流電
電源： 電池： 電池壽命： 交流電變壓器： 自動關機功能：	雙重供電系統 6節AA型電池 使用鋳電池時能連續使用約1小時 使用鹼性電池時能連續使用約4小時 AD-5 最後按鍵操作約六分鐘後自動關閉電源。僅在使用電池電源時有效，可手動關閉。
揚聲器輸出：	2.0W+2.0W
耗電量：	9 V = 7.7W
尺寸：	94.5×37.3×13.5cm
重量：	約4.7kg（不含電池）

- 設計與規格如有變更恕不另行通知。

電子琴的維護

應避免熱、濕或直射的陽光。

切勿讓本電子琴暴露於直射的陽光下、放置於空調機附近或其他任何極熱的地方。

切勿使用油漆、稀釋劑或其他類似的化學藥品清潔電子琴。

應使用蘸有水和中性清潔劑稀釋溶液的軟布清潔電子琴。要將浸入過該溶液的軟布擰乾後，再進行擦拭。

應避免在溫度極端的地方使用。

極高或極低的溫度會使液晶顯示幕上的字符變暗以至難以閱讀。當電子琴的環境溫度恢復正常時，液晶顯示幕的顯示也會自然地恢復正常。

註

- 您可能注意到樂器盒的表面上有劃線。這是在塑料盒壓模成型過程中造成的，而非塑料盒的裂痕或斷裂，因而不必擔心。

音色一覽表／音符表

- 1: 編號
- 2: 最大複音

1	2	3	4	5	6
000	PIANO PIANO	A	16	000	002
001	STEREO PIANO	A	32	000	001
002	GRAND PIANO	A	16	001	002
003	BRIGHT PIANO	A	16	000	003
004	MODERN PIANO	A	16	001	003
005	DANCE PIANO	A	32	001	001
006	STRINGS PIANO	A	16	000	008
007	HONKY-TONK	A	16	003	002
008	OCTAVE PIANO	A	16	003	008
009	ELEC.GRAND PIANO	A	16	002	002
010	MODERN E.G.PIANO	A	16	002	003
011	ELEC.PIANO	A	32	004	002
012	CHORUSED EP	A	16	004	009
013	MODERN E.PIANO	A	16	005	002
014	SOFT E.PIANO	A	16	004	008
015	E.PIANO PAD	A	16	005	008
016	HARPSICHORD	A	32	006	002
017	COUPLED HARPSICHORD	A	16	006	008
018	CLAVI	A	32	007	002
CHROMATIC PERC					
019	CELESTA	A	32	008	002
020	GLOCKENSPIEL	B	32	009	002
021	VIBRAPHONE	A	32	011	002
022	MARIMBA	A	32	012	002
ORGAN					
023	DRAWBAR ORGAN 1	A	16	016	002
024	DRAWBAR ORGAN 2	A	16	016	001
025	DRAWBAR ORGAN 3	A	16	016	003
026	PERC.ORGAN 1	A	16	017	002
027	PERC.ORGAN 2	A	16	017	003
028	ELEC.ORGAN 1	A	16	016	008
029	ELEC.ORGAN 2	A	16	016	004
030	JAZZ ORGAN	A	16	017	004
031	ROCK ORGAN	A	16	018	002
032	CHURCH ORGAN	A	16	019	002
033	CHAPEL ORGAN	A	32	019	008
034	ACCORDION	A	16	021	002
035	OCTAVE ACCORDION	A	16	021	008
036	BANDONEON	A	16	023	002
037	HARMONICA	A	32	022	002
GUITAR					
038	NYLON STR.GUITAR	C	32	024	002
039	STEEL STR.GUITAR	C	32	025	002
040	12 STR.GUITAR	C	16	025	008
041	JAZZ GUITAR	C	32	026	002
042	OCT JAZZ GUITAR	C	16	026	008
043	CLEAN GUITAR	C	32	027	002
044	ELEC.GUITAR	C	16	027	001
045	MUTE GUITAR	C	32	028	002

- 2: 音色名
- 3: 程式變化

1	2	3	4	5	6
046	OVERDRIVE GT	C	32	029	002
047	DISTORTION GT	C	32	030	002
048	FEEDBACK GT	C	16	031	008
BASS					
049	ACOUSTIC BASS	C	32	032	002
050	RIDE BASS	C	16	032	032
051	FINGERED BASS	C	32	033	002
052	PICKED BASS	C	32	034	002
053	FRETLESS BASS	C	32	035	002
054	SLAP BASS	C	32	037	002
055	SAW SYNTH-BASS	C	32	038	002
056	STR SYNTH-BASS	C	32	039	002
STR/ORCHESTRA					
057	VIOLIN	A	32	040	002
058	SLOW VIOLIN	A	32	040	008
059	CELLO	C	32	042	002
060	PIZZICATO STRINGS	A	32	045	002
061	HARP	A	32	046	002
ENSEMBLE					
062	STRINGS	A	32	048	002
063	SLOW STRINGS	A	32	049	002
064	CHAMBER	A	16	048	003
065	SYNTH-STRINGS 1	A	32	050	002
066	SYNTH-STRINGS 2	A	32	051	002
067	CHOIR AHAHS	A	32	052	002
068	CHOIRS	A	32	052	008
069	VOICE DOO	A	32	053	002
070	SYNTH-VOICE	A	32	054	002
071	SYNTH-VOICE PAD	A	16	054	008
072	ORCHESTRA HIT	A	16	055	002
BRASS					
073	TRUMPET	A	32	056	002
074	TROMBONE	C	32	057	002
075	TUBA	C	32	058	002
076	MUTE TRUMPET	A	32	059	002
077	FRENCH HORN	C	16	060	002
078	BRASS	A	32	061	002
079	BRASS SECTION	A	16	061	003
080	BRASS SFZ	A	16	061	008
081	ANALOG SYNTH-BRASS	A	16	062	008
082	SYNTH-BRASS 1	A	32	062	002
083	SYNTH-BRASS 2	A	16	063	002
REED					
084	SOPRANO SAX	A	32	064	002
085	ALTO SAX 1	C	16	065	001
086	ALTO SAX 2	C	32	065	002
087	BREATHY A.SAX	C	16	065	008
088	TENOR SAX 1	C	16	066	001
089	TENOR SAX 2	C	32	066	002
090	BREATHY T.SAX	C	16	066	008

- 3: 音域類型
- 4: 庫選擇MSB

1	2	3	4	5	6
091	T-SAXYS	C	16	066	009
092	BARITONE SAX	C	32	067	002
093	OBOE	A	32	068	002
094	CLARINET	A	32	071	002
PIPE					
095	PICCOLO	B	32	072	002
096	FLUTE 1	A	32	073	002
097	FLUTE 2	A	16	073	001
098	MELLOW FLUTE	A	16	073	008
099	RECORDER	A	32	074	002
100	PAN FLUTE	A	32	075	002
101	WHISTLE	A	32	078	002
SYNTH LEAD					
102	SQUARE LEAD	A	16	080	002
103	SAWTOOTH LEAD	A	16	081	002
104	MELLOW SAW LEAD	A	16	081	008
105	SINE LEAD	A	32	080	003
106	SS LEAD	A	16	081	003
107	GALLOPE	A	16	082	002
108	VOICE LEAD	A	16	085	002
109	BASS+LEAD	A	16	087	002
SYNTH PAD					
110	FANTASY	A	16	088	002
111	WARM PAD	A	16	089	002
112	WARM VOX	A	16	089	008
113	POLY SYNTH	A	16	090	002
114	POLY SAW	A	16	090	008
115	BOWED PAD	A	16	092	002
116	HALO PAD	A	16	094	002
117	ATMOSPHERE	A	16	099	002
118	BRIGHTNESS	A	16	100	002
119	ECHO PAD	A	16	102	002
120	STAR THEME	A	16	103	002
121	SPACE PAD	A	16	103	008
ETHNIC					
122	SITAR	A	16	104	002
123	BANJO	A	32	105	002
124	SHAMISEN	A	32	106	002
125	KOTO	A	32	107	002
126	THUMB PIANO	A	32	108	002
127	STEEL DRUMS	A	16	114	002
GM TONE					
128	GM PIANO 1	A	32	000	000
129	GM PIANO 2	A	32	001	000
130	GM PIANO 3	A	32	002	000
131	GM HONKY-TONK	A	16	003	000
132	GM E.PIANO 1	A	32	004	000
133	GM E.PIANO 2	A	16	005	000
134	GM HARPSICHORD	A	32	006	000
135	GM CLAVI	A	32	007	000

1	2	3	4	5	6
254	GM APPLAUSE	D	16	126	000
255	GM GUNSHOT	D	32	127	000
DRUMS					
256	STANDARD SET	D	32	000	120
257	ROOM SET	D	32	008	120
258	POWER SET	D	32	016	120
259	ELECTRONIC SET	D	32	024	120
260	SYNTH SET	D	32	025	120
261	JAZZ SET	D	32	032	120
262	BRUSH SET	D	32	040	120
263	ORCHESTRASET	D	32	048	120

註

• 各音域類型的含義如下所述。

1	2	3	4	5	6
195	GM BARITONE SAX	A	32	067	000
196	GM OBOE	A	32	068	000
197	GM ENGLISH HORN	A	32	069	000
198	GM BASSOON	A	32	070	000
199	GM CLARINET	A	32	071	000
200	GM PICCOLO	A	32	072	000
201	GM FLUTE	A	32	073	000
202	GM RECORDER	A	32	074	000
203	GM PAN FLUTE	A	32	075	000
204	GM BOTTLE BLOW	A	16	076	000
205	GM SHAKUHACHI	A	16	077	000
206	GM WHISTLE	A	32	078	000
207	GM OCARINA	A	32	079	000
208	GM SQUARE LEAD	A	16	080	000
209	GM SAWTOOTH LEAD	A	16	081	000
210	GM CALLIOPE	A	16	082	000
211	GM CHIFF LEAD	A	16	083	000
212	GM CHARANG	A	16	084	000
213	GM VOICE LEAD	A	16	085	000
214	GM FIFTH LEAD	A	16	086	000
215	GM BASS+LEAD	A	16	087	000
216	GM FANTASY	A	16	088	000
217	GM WARM PAD	A	16	089	000
218	GM POLYSYNTH	A	16	090	000
219	GM SPACE CHOIR	A	16	091	000
220	GM BOWED GLASS	A	16	092	000
221	GM METAL PAD	A	16	093	000
222	GM HALO PAD	A	16	094	000
223	GM SWEEP PAD	A	16	095	000
224	GM RAIN DROP	A	16	096	000
225	GM SOUND TRACK	A	16	097	000
226	GM CRYSTAL	A	16	098	000
227	GM ATMOSPHERE	A	16	099	000
228	GM BRIGHTNESS	A	16	100	000
229	GM GOBLINS	A	16	101	000
230	GM ECHOES	A	16	102	000
231	GM SF	A	16	103	000
232	GM SITAR	A	16	104	000
233	GM BANJO	A	32	105	000
234	GM SHAMISEN	A	32	106	000
235	GM KOTO	A	32	107	000
236	GM THUMB PIANO	A	32	108	000
237	GM BAGPIPE	A	16	109	000
238	GM FIDDLE	A	32	110	000
239	GM SHANAI	A	32	111	000
240	GM TINKLE BELL	A	32	112	000
241	GM AGOGO	A	32	113	000
242	GM STEEL DRUMS	A	16	114	000
243	GM WOOD BLOCK	D	32	115	000
244	GM TAIKO	D	32	116	000
245	GM MELODIC TOM	D	32	117	000
246	GM SYNTH-DRUM	D	32	118	000
247	GM REVERSE CYMBAL	D	32	119	000
248	GM GT FRET NOISE	A	32	120	000
249	GM BREATH NOISE	A	32	121	000
250	GM SEASHORE	D	16	122	000
251	GM BIRD	D	16	123	000
252	GM TELEPHONE	D	32	124	000
253	GM HELICOPTER	D	32	125	000

1	2	3	4	5	6
136	GM CELESTA	A	32	008	000
137	GM GLOCKENSPIEL	A	32	009	000
138	GM MUSIC BOX	A	16	010	000
139	GM VIBRAPHONE	A	32	011	000
140	GM MARIMBA	A	32	012	000
141	GM XYLOPHONE	A	32	013	000
142	GM TUBULAR BELL	A	32	014	000
143	GM DULCIMER	A	16	015	000
144	GM ORGAN 1	A	16	016	000
145	GM ORGAN 2	A	16	017	000
146	GM ORGAN 3	A	16	018	000
147	GM PIPE ORGAN	A	16	019	000
148	GM REED ORGAN	A	32	020	000
149	GM ACCORDION	A	16	021	000
150	GM HARMONICA	A	32	022	000
151	GM BANDONEON	A	16	023	000
152	GM NYLON STR.GUITAR	A	32	024	000
153	GM STEEL STR.GUITAR	A	32	025	000
154	GM JAZZ GUITAR	A	32	026	000
155	GM CLEAN GUITAR	A	32	027	000
156	GM MUTE GUITAR	A	32	028	000
157	GM OVERDRIVE GT	A	32	029	000
158	GM DISTORTION GT	A	32	030	000
159	GM GT HARMONICS	A	32	031	000
160	GM ACOUSTIC BASS	A	32	032	000
161	GM FINGERED BASS	A	32	033	000
162	GM PICKED BASS	A	32	034	000
163	GM FRETLESS BASS	A	32	035	000
164	GM SLAP BASS 1	A	32	036	000
165	GM SLAP BASS 2	A	32	037	000
166	GM SYNTH-BASS 1	A	32	038	000
167	GM SYNTH-BASS 2	A	32	039	000
168	GM VIOLIN	A	32	040	000
169	GM VIOLA	A	32	041	000
170	GM CELLO	A	32	042	000
171	GM CONTRABASS	A	32	043	000
172	GM TREMOLO STRINGS	A	32	044	000
173	GM PIZZICATO	A	32	045	000
174	GM HARP	A	32	046	000
175	GM TIMPANI	A	32	047	000
176	GM STRINGS 1	A	32	048	000
177	GM STRINGS 2	A	32	049	000
178	GM SYNTH-STRINGS 1	A	32	050	000
179	GM SYNTH-STRINGS 2	A	32	051	000
180	GM CHOIR-AAHS	A	32	052	000
181	GM VOICE DOO	A	32	053	000
182	GM SYNTH-VOICE	A	32	054	000
183	GM ORCHESTRA HIT	A	16	055	000
184	GM TRUMPET	A	32	056	000
185	GM TROMBONE	A	32	057	000
186	GM TUBA	A	32	058	000
187	GM MUTE TRUMPET	A	32	059	000
188	GM FRENCH HORN	A	16	060	000
189	GM BRASS	A	32	061	000
190	GM SYNTH-BRASS 1	A	32	062	000
191	GM SYNTH-BRASS 2	A	16	063	000
192	GM SOPRANO SAX	A	32	064	000
193	GM ALTO SAX	A	32	065	000
194	GM TENOR SAX	A	32	066	000

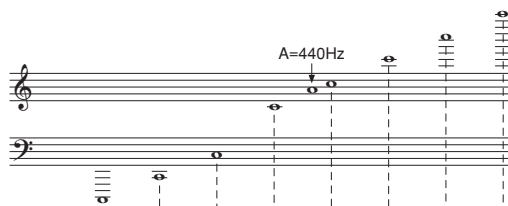

音域類型	C-1	C0	C1	C2	C3	C4	C5	C6	C7	G7	C8	C9	G9	
A (標準類型)				[Keyboard range from C2 to C7]										
B 只有 “020 GLOCKENSPIEL”/ “095 PICCOLO” (020 鐘琴/095 短笛) 音色				[Keyboard range from C3 to C8]										
C (低音樂器)			[Keyboard range from C1 to C6]											
D (音效)	沒有音階的音色													

a 鍵盤音域

b 可演奏音域 (使用移調, 或進行數據接收時)

註
 “←”表示與
 STANDARD SET
 (標準設定)的響音
 相同。

Key/Note number	Drumset 1 STANDARD SET	Drumset 2 ROOM SET	Drumset 3 POWER SET	Drumset 4 ELECTRONIC SET	Drumset 5 SYNTH SET	Drumset 6 JAZZ SET	Drumset 7 BRUSH SET	Drumset 8 ORCHESTRA SET
E1 28	High Q							Closed Hi-Hat
F1 29	Slap							Pedal Hi-Hat
F#1 30	Scratch Pull							Open Hi-Hat
G1 31	Sliccs							Ride Cymbal 1
A1 32	Square Click							
A1 33	Metronome Click							
B1 34	Metronome Bell							
B1 35	Standard Kick 2	Room Kick 2	Power Kick 2	Elec. Kick 2	Synth Kick 2	Jazz Kick 2	Jazz Kick 2	Jazz Kick 1
C2 36	Standard Kick 1	Room Kick 1	Power Kick 1	Elec. Kick 1	Synth Kick 1	Jazz Kick 1	Jazz Kick 1	Concert BD 1
C#2 37	Side Stick				Synth Rim Shot			
D2 38	Standard Snare 1	Room Snare 1	Power Snare 1	Elec. Snare 1	Synth Snare 1	Jazz Snare 1	Brush Snare 1	Concert SD
E2 39	Hand Clap 1				Hand Clap 2		Brush Slap	Gastanets
E2 40	Standard Snare 2	Room Snare 2	Power Snare 2	Elec. Snare 2	Synth Snare 2	Jazz Snare 2	Brush Snare 2	Concert SD
F2 41	Low Tom 2	Room Low Tom 2	Power Low Tom 2	Elec. Low Tom 2	Synth Low Tom 2			Tripani F
F#2 42	Closed Hi-Hat				Synth Closed HH 1			Tripani F#
G2 43	Low Tom 1	Room Low Tom 1	Power Low Tom 1	Elec. Low Tom 1	Synth Low Tom 1			Tripani G
A2 44	Pedal Hi-Hat				Synth Closed HH 2			Tripani A
B2 45	Mid Tom 2	Room Mid Tom 2	Power Mid Tom 2	Elec. Mid Tom 2	Synth Mid Tom 2			Tripani A#
B2 46	Open Hi-Hat				Synth Open HH			Tripani B
C2 47	Mid Tom 1	Room Mid Tom 1	Power Mid Tom 1	Elec. Mid Tom 1	Synth Mid Tom 1			Tripani B#
C3 48	High Tom 2	Room High Tom 2	Power High Tom 2	Elec. High Tom 2	Synth High Tom 2			Tripani c
C#3 49	Crash Cymbal 1				Synth Crash Cymbal			Tripani c#
D3 50	High Tom 1	Room High Tom 1	Power High Tom 1	Elec. High Tom 1	Synth High Tom 1			Tripani d
E3 51	Ride Cymbal 1			Reverse Cymbal	Synth Ride Cymbal			Tripani e
E3 52	Chinese Cymbal							Tripani f
F3 53	Ride Bell				Synth Tambourine			
F#3 54	Tambourine 1							
G3 55	Splash Cymbal				Synth Cowbell			Concert Cymbal 2
A3 57	Cowbell							Concert Cymbal 1
B3 59	Crash Cymbal 2							
B3 59	Reverse Cymbal							
C4 60	Ride Cymbal 2							
C#4 61	High Bongo				Synth High Bongo			
D4 62	Low Bongo				Synth Low Bongo			
E4 64	Open High Conga				Synth Open Hi Conga			
E4 64	Open Low Conga				Synth Open Lo Conga			
F4 65	High Timbale				Synth Open Low Conga			
F4 65	Low Timbale							
G4 67	High Axonjo							
A4 69	Low Axonjo							
A4 69	Low Appop							
A4 69	Cabasa							
B4 70	Maracas				Synth Maracas			
B4 71	Short High Whistle							
C5 72	Long Low Whistle							
C#5 73	Short Guiro							
D5 74	Long Guiro							
E5 75	Claves				Synth Claves			
E5 76	High Wood Block							
F5 77	Low Wood Block							
F#5 78	Mute Cuica							
G5 79	Open Cuica							
A5 80	Mute Triangle							
A5 81	Open Triangle							
B5 82	Shaker							
B5 83	Jingle Bell							
C6 84	Bell Tree							
C#6 85	Castanets							
D6 86	Mute Surdo							
E6 87	Open Surdo							
E6 88	Applause 1							
F6 89	Applause 2							
F#6 90	Fanfare							
G6 91	One							
A6 92	Two							
A6 93	Three							
B6 94	Four							
B6 95	Five							
C7 96								

多指和弦圖

本表列出了若干常用和弦的左手指法（包括轉位形式）。這些指法表示亦會在電子琴的顯示幕上出現。

標記有星號（*）的和弦不能在本電子琴的指法模式中彈奏。

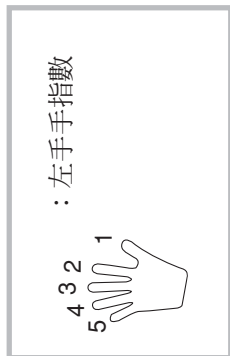

Chord Name	M	m	7	m7	dim7	M7	m7-5	dim	Chord Name	aug	sus4	7 sus4	m add9	m M7	7-5	add9
C	[5, 3, 1]	[5, 3, 1]	[5, 3, 2, 1]	[5, 3, 2, 1]	[5, 3, 2, 1]	[5, 3, 2, 1]	[5, 3, 2, 1]	[5, 3, 2]	C	[5, 2, 1]	[5, 2, 1]	[5, 3, 2, 1]	[4, 3, 2, 1]	[5, 3, 2, 1]	[5, 3, 2, 1]	[4, 3, 2, 1]
C# (Db)	[5, 3, 1]	[5, 3, 1]	[5, 3, 2, 1]	[5, 3, 2, 1]	[5, 3, 2, 1]	[5, 3, 2, 1]	[5, 3, 2, 1]	[5, 3, 2]	C# (Db)	[5, 3, 1]	[5, 2, 1]	[5, 3, 2, 1]	[4, 3, 2, 1]	[5, 3, 2, 1]	[5, 3, 2, 1]	[4, 3, 2, 1]
D	[5, 3, 1]	[5, 3, 1]	[5, 3, 2, 1]	[5, 3, 2, 1]	[5, 3, 2, 1]	[5, 3, 2, 1]	[5, 3, 2, 1]	[5, 3, 2]	D	[5, 3, 1]	[5, 2, 1]	[5, 3, 2, 1]	[4, 3, 2, 1]	[5, 3, 2, 1]	[5, 3, 2, 1]	[4, 3, 2, 1]
Eb (D#)	[5, 3, 1]	[5, 3, 1]	[5, 3, 2, 1]	[5, 3, 2, 1]	[5, 3, 2, 1]	[5, 3, 2, 1]	[5, 3, 2, 1]	[5, 3, 2]	Eb (D#)	[5, 3, 1]	[5, 2, 1]	[5, 3, 2, 1]	[4, 3, 2, 1]	[5, 3, 2, 1]	[5, 3, 2, 1]	[4, 3, 2, 1]
E	[5, 3, 1]	[5, 3, 1]	[5, 3, 2, 1]	[5, 3, 2, 1]	[5, 3, 2, 1]	[5, 3, 2, 1]	[5, 3, 2, 1]	[5, 3, 2]	E	[5, 3, 1]	[5, 2, 1]	[5, 3, 2, 1]	[4, 3, 2, 1]	[5, 3, 2, 1]	[5, 3, 2, 1]	[4, 3, 2, 1]
F	[5, 3, 1]	[5, 3, 1]	[5, 3, 2, 1]	[5, 3, 2, 1]	[5, 3, 2, 1]	[5, 3, 2, 1]	[5, 3, 2, 1]	[5, 3, 2]	F	[5, 3, 1]	[5, 2, 1]	[5, 3, 2, 1]	[4, 3, 2, 1]	[5, 3, 2, 1]	[5, 3, 2, 1]	[4, 3, 2, 1]
F# (Gb)	[5, 3, 1]	[5, 3, 1]	[5, 3, 2, 1]	[5, 3, 2, 1]	[5, 3, 2, 1]	[5, 3, 2, 1]	[5, 3, 2, 1]	[5, 3, 2]	F# (Gb)	[5, 3, 1]	[5, 2, 1]	[5, 3, 2, 1]	[4, 3, 2, 1]	[5, 3, 2, 1]	[5, 3, 2, 1]	[4, 3, 2, 1]
G	[5, 3, 1]	[5, 3, 1]	[5, 3, 2, 1]	[5, 3, 2, 1]	[5, 3, 2, 1]	[5, 3, 2, 1]	[5, 3, 2, 1]	[5, 3, 2]	G	[5, 3, 1]	[5, 2, 1]	[5, 3, 2, 1]	[4, 3, 2, 1]	[5, 3, 2, 1]	[5, 3, 2, 1]	[4, 3, 2, 1]
Ab (Gb)	[5, 3, 1]	[5, 3, 1]	[5, 4, 2, 1]	[5, 4, 2, 1]	[5, 3, 2, 1]	[5, 4, 2, 1]	[5, 4, 2, 1]	[5, 3, 2]	Ab (Gb)	[5, 3, 1]	[5, 2, 1]	[5, 4, 2, 1]	[4, 3, 2, 1]	[5, 4, 2, 1]	[5, 4, 2, 1]	[4, 3, 2, 1]
A	[5, 3, 1]	[5, 3, 1]	[5, 4, 2, 1]	[5, 4, 2, 1]	[5, 4, 2, 1]	[5, 4, 2, 1]	[5, 4, 2, 1]	[5, 3, 2]	A	[5, 3, 1]	[5, 2, 1]	[5, 4, 2, 1]	[4, 3, 2, 1]	[5, 4, 2, 1]	[5, 4, 2, 1]	[4, 3, 2, 1]
Bb (Ab)	[5, 3, 1]	[5, 3, 1]	[5, 4, 2, 1]	[5, 4, 2, 1]	[5, 4, 2, 1]	[5, 4, 2, 1]	[5, 4, 2, 1]	[5, 3, 2]	Bb (Ab)	*	[5, 2, 1]	[5, 4, 2, 1]	[4, 3, 2, 1]	[5, 4, 2, 1]	[5, 4, 2, 1]	[4, 3, 2, 1]
B	[5, 2, 1]	[5, 2, 1]	[5, 3, 2, 1]	[5, 3, 2, 1]	[5, 3, 2, 1]	[5, 3, 2, 1]	[5, 3, 2, 1]	[5, 3, 2]	B	[5, 2, 1]	[5, 2, 1]	[5, 3, 2, 1]	[4, 3, 2, 1]	[5, 3, 2, 1]	[5, 3, 2, 1]	[4, 3, 2, 1]

節奏一覽表

POPS I	ROCK I	EUROPEAN	VARIOUS II
000 POP 1	030 POP ROCK 1	060 POLKA	090 FOLKLORE
001 WORLD POP	031 POP ROCK 2	061 POP POLKA	091 JIVE
002 8 BEAT POP	032 POP ROCK 3	062 MARCH 1	092 FAST GOSPEL
003 SOUL BALLAD 1	033 FOLKIE POP	063 MARCH 2	093 SLOW GOSPEL
004 POP SHUFFLE 1	034 POP SHUFFLE 2	064 WALTZ 1	094 SIRTAKI
005 8 BEAT DANCE	035 ROCK BALLAD	065 SLOW WALTZ	095 HAWAIIAN
006 POP BALLAD 1	036 SOFT ROCK	066 VIENNESE WALTZ	096 ADANI
007 POP BALLAD 2	037 ROCK 1	067 FRENCH WALTZ	097 BALADI
008 BALLAD	038 ROCK 2	068 SERENADE	098 ENKA
009 FUSION SHUFFLE	039 HEAVY METAL	069 TANGO	099 STR QUARTET
POPS II	ROCK II	LATIN I	FOR PIANO I
010 SOUL BALLAD 2	040 60'S SOUL	070 BOSSA NOVA 1	100 PIANO BALLAD 1
011 16 BEAT 1	041 60'S ROCK	071 BOSSA NOVA 2	101 PIANO BALLAD 2
012 16 BEAT 2	042 SLOW ROCK	072 SAMBA 1	102 PIANO BALLAD 3
013 8 BEAT 1	043 SHUFFLE ROCK	073 SAMBA 2	103 EP BALLAD 1
014 8 BEAT 2	044 50'S ROCK	074 MAMBO	104 EP BALLAD 2
015 8 BEAT 3	045 BLUES	075 RHUMBA	105 BLUES BALLAD
016 DANCE POP 1	046 NEW ORLNS R&R	076 CHA-CHA-CHA	106 MELLOW JAZZ
017 POP FUSION	047 TWIST	077 MERENGUE	107 JAZZ COMBO 2
018 POP 2	048 R&B	078 BOLERO	108 RAGTIME
019 POP WALTZ	049 ROCK WALTZ	079 SALSA	109 BOOGIE-WOOGIE
DANCE/FUNK	JAZZ	LATIN II/VARIOUS I	FOR PIANO II
020 DANCE	050 BIG BAND 1	080 REGGAE	110 ARPEGGIO 1
021 DISCO 1	051 BIG BAND 2	081 PUNTA	111 ARPEGGIO 2
022 DISCO 2	052 BIG BAND 3	082 CUMBIA	112 ARPEGGIO 3
023 EURO BEAT	053 SWING	083 PASODOBLE	113 PIANO BALLAD 4
024 DANCE POP 2	054 SLOW SWING	084 SKA	114 6/8 MARCH
025 GROOVE SOUL	055 FOX TROT	085 BLUEGRASS	115 MARCH 3
026 TECHNO	056 JAZZ COMBO 1	086 DIXIE	116 2 BEAT
027 TRANCE	057 JAZZ VOICE	087 TEX-MEX	117 WALTZ 2
028 HIP-HOP	058 ACID JAZZ	088 COUNTRY 1	118 WALTZ 3
029 FUNK	059 JAZZ WALTZ	089 COUNTRY 2	119 WALTZ 4

註

- 節奏110至119只含有和弦伴奏，沒有任何鼓音或其他打擊樂器音。除非伴奏模式選擇為CASIO CHORD或FINGERED，否則這些節奏不會發出任何聲音。使用這種節奏時，在彈奏和弦之前必須確認已選擇了CASIO CHORD或FINGERED。

SONG BANK列表

00	CAN YOU FEEL THE LOVE TONIGHT (“LION KING” THEME)
01	HARD TO SAY I’M SORRY
02	SEPTEMBER
03	WE WISH YOU A MERRY CHRISTMAS
04	JINGLE BELLS
05	SILENT NIGHT
06	JOY TO THE WORLD
07	O CHRISTMAS TREE
08	WHEN THE SAINTS GO MARCHING IN
09	BEAUTIFUL DREAMER
10	GREENSLEEVES
11	SWING LOW, SWEET CHARIOT
12	JOSHUA FOUGHT THE BATTLE OF JERICHO
13	AMAZING GRACE
14	AULD LANG SYNE
15	TWINKLE TWINKLE LITTLE STAR
16	LIGHTLY ROW
17	UNDER THE SPREADING CHESTNUT TREE
18	COME BIRDS
19	THE MUFFIN MAN
20	LONG LONG AGO
21	DID YOU EVER SEE A LASSIE?
22	LONDON BRIDGE
23	THE FARMER IN THE DELL
24	ON THE BRIDGE OF AVIGNON
25	SIPPIN’ CIDER THROUGH A STRAW
26	GRANDFATHER’S CLOCK
27	MICHAEL ROW THE BOAT ASHORE
28	DANNY BOY
29	ANNIE LAURIE
30	MY BONNIE
31	IF YOU’RE HAPPY AND YOU KNOW IT, CLAP YOUR HANDS
32	MY DARLING CLEMENTINE

33	HOME SWEET HOME
34	MY WILD IRISH ROSE
35	ON TOP OF OLD SMOKEY
36	AMERICA THE BEAUTIFUL
37	DOWN IN THE VALLEY
38	I’VE BEEN WORKING ON THE RAILROAD
39	LITTLE BROWN JUG
40	AURA LEE
41	OHI SUSANNA
42	HOUSE OF THE RISING SUN
43	SHE WORE A YELLOW RIBBON
44	WHEN JOHNNY COMES MARCHING HOME
45	CAMPTOWN RACES
46	SWANEE RIVER (OLD FOLKS AT HOME)
47	JEANNIE WITH THE LIGHT BROWN HAIR
48	YANKEE DOODLE
49	RED RIVER VALLEY
50	TURKEY IN THE STRAW
51	MY OLD KENTUCKY HOME
52	HOME ON THE RANGE
53	JAMAICA FAREWELL
54	ALOHA OE
55	SAKURA SAKURA
56	SANTA LUCIA
57	WALTZING MATILDA
58	AIR FROM “SUITE no.3”
59	SPRING FROM “THE FOUR SEASONS”
60	BRIDAL MARCH FROM “LOHENGGRIN”
61	TRUMPET MARCH FROM “AIDA”
62	HABANERA FROM “CARMEN”
63	BRINDISI FROM “LA TRAVIATA”
64	MARCH FROM “THE NUTCRACKER”
65-74	載入樂曲 (用戶樂曲)

PIANO BANK列表

ETUDES	
00	MINUET (J.S.BACH)
01	GAVOTTE (GOSSEC)
02	CHOPSTICKS
03	AVE MARIA (GOUNOD)
04	JESUS BLEIBET MEINE FREUDE
05	CANON (PACHELBEL)
06	PIANO SONATA op.13 “PATHÉTIQUE” 2nd Mov.
07	ODE TO JOY
08	SERENADE FROM “EINE KLEINE NACHTMUSIK”
09	GOING HOME FROM “FROM THE NEW WORLD”
CONCERT PIECES	
10	FÜR ELISE
11	TURKISH MARCH (MOZART)
12	THE ENTERTAINER
13	MAPLE LEAF RAG
14	GYMNOPÉDIES no.1
15	ETUDE op.10 no.3 “CHANSON DE L’ADIEU”
16	PIANO SONATA op.27 no.2 “MOONLIGHT” 1st Mov.
17	HUNGARIAN DANCES no.5
18	TRÄUMEREI
19	HUMORESKE (DVOŘÁK)
20	PROMENADE FROM “TABLEAUX D’UNE EXPOSITION”
21	LE CYGNE FROM “LE CARNAVAL DES ANIMAUX”
22	CHANSON DU TOREADOR FROM “CARMEN”
23	LARGO (HÄNDEL)
24	WEDDING MARCH FROM “MIDSUMMER NIGHT’S DREAM”
25	AMERICAN PATROL
26	CSIKOS POST
27	DOLLY’S DREAMING AND AWAKENING
28	LA CHEVALERESQUE
29	PIANO SONATA K.545 1st Mov.
30	LA PRIÈRE D’UNE VIERGE
31	NOCTURNE op.9 no.2 (CHOPIN)
32	MARCHE MILITAIRE no.1
33	BLUMENLIED
34	GRANDE VALSE BRILLANTE op.18 no.1

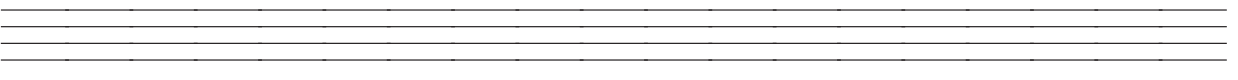
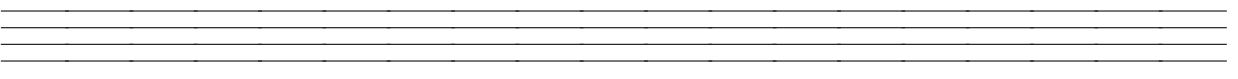
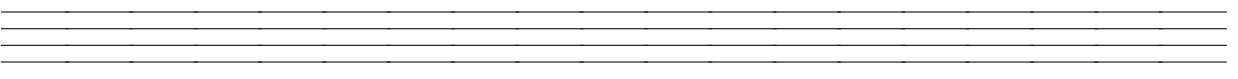
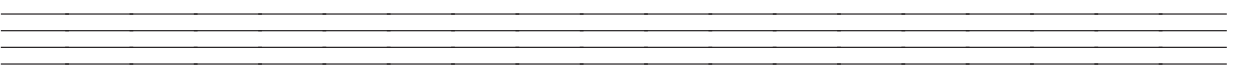
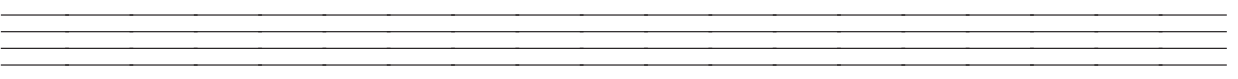
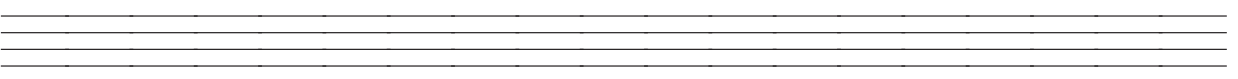
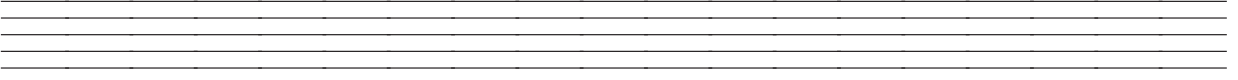
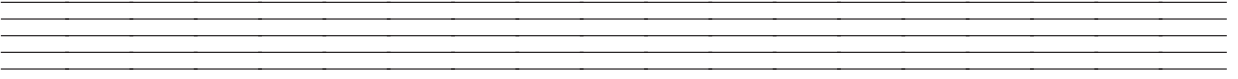
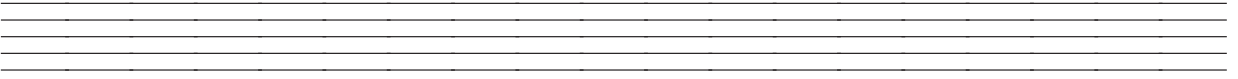
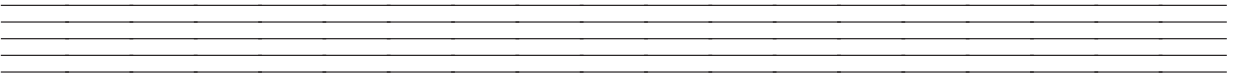
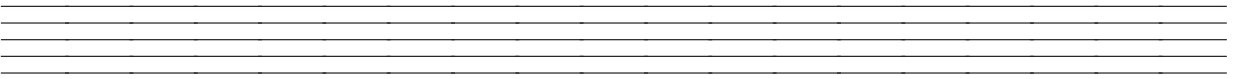

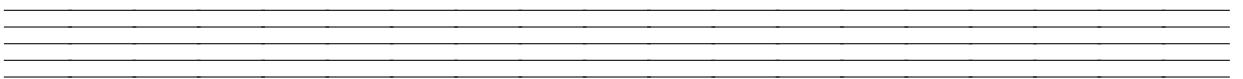
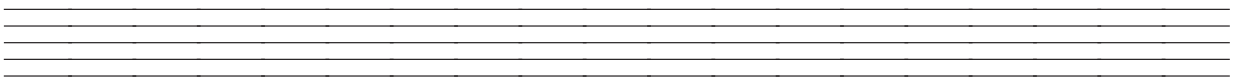
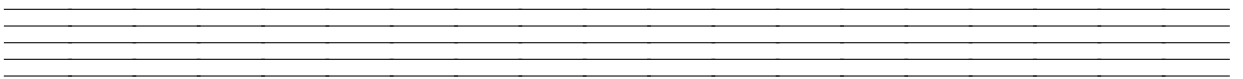
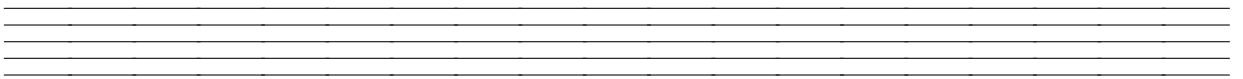
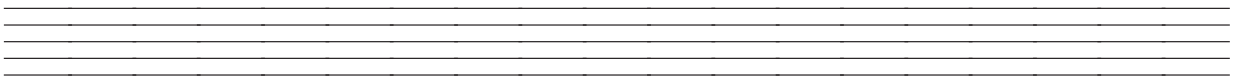
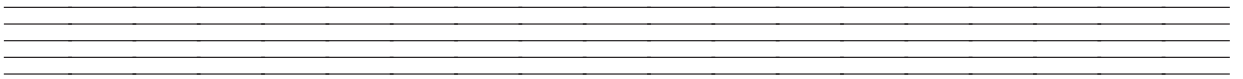
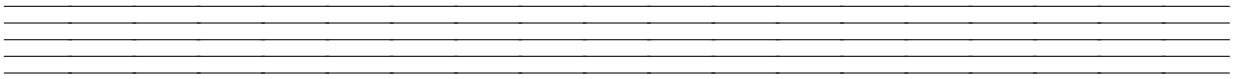
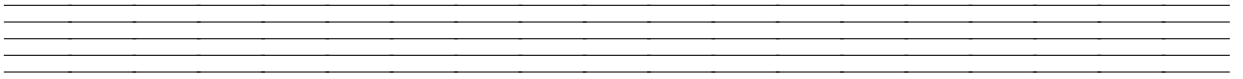
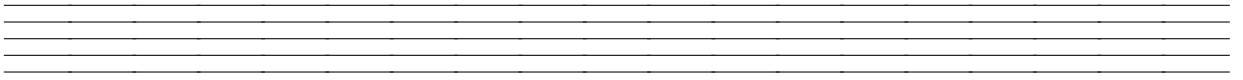
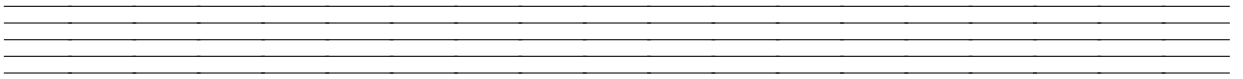

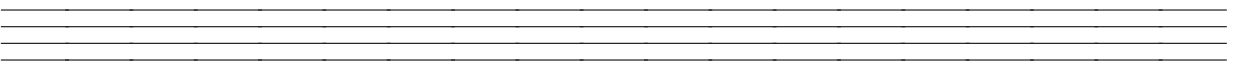
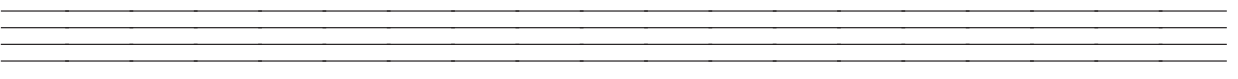
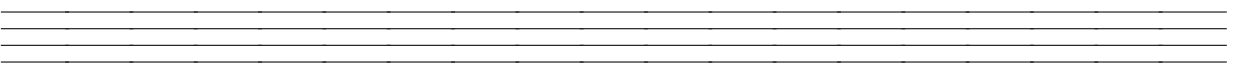
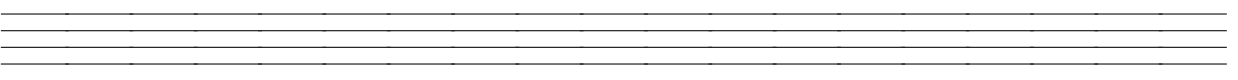
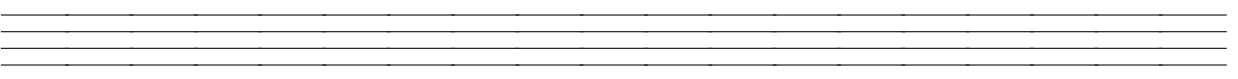
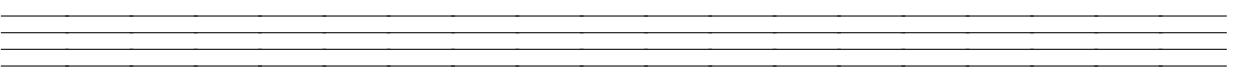
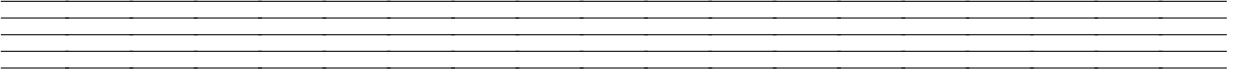
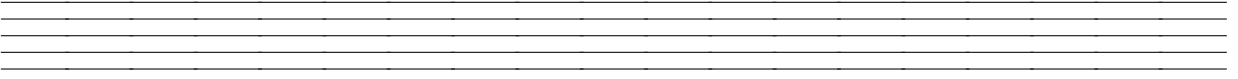
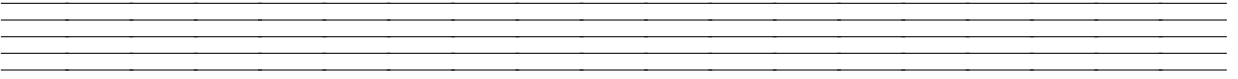
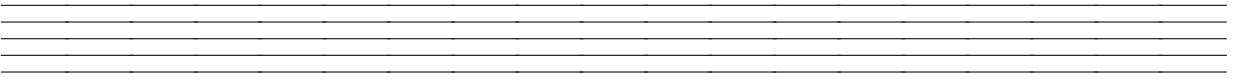
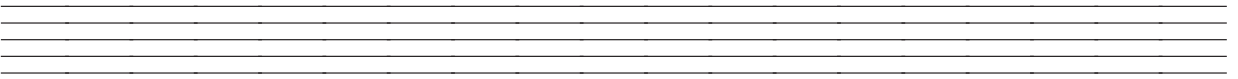

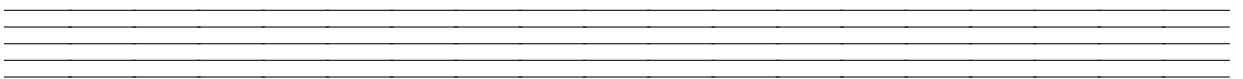
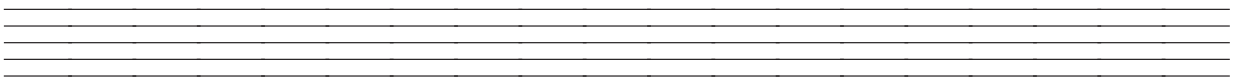
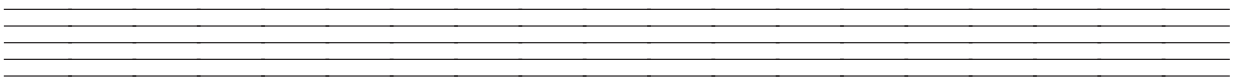
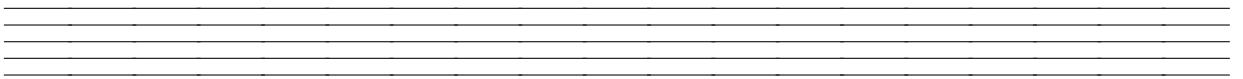
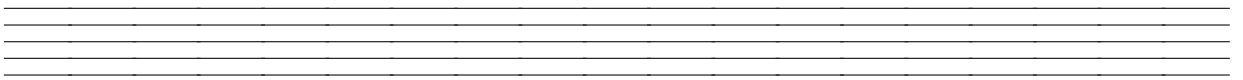
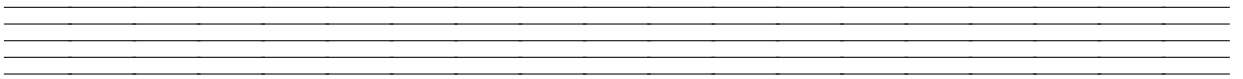
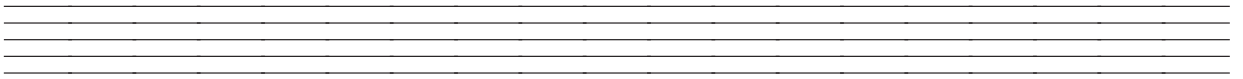
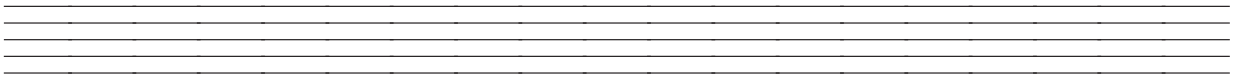
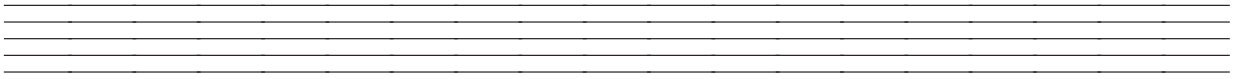
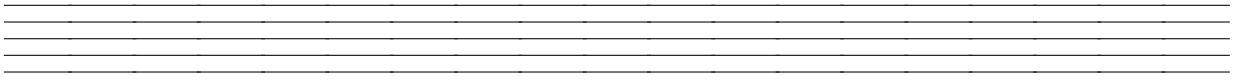
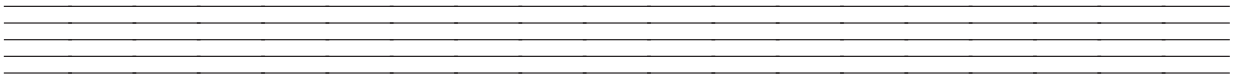

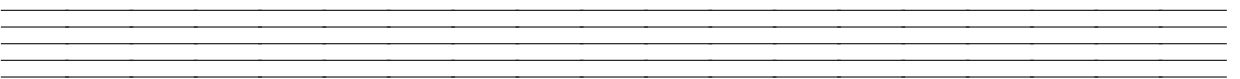
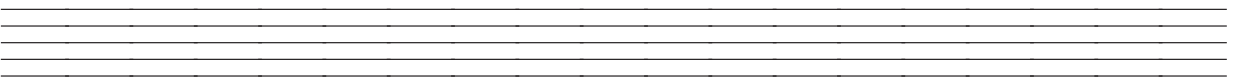
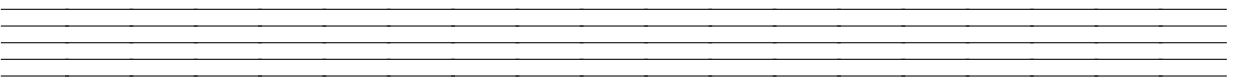
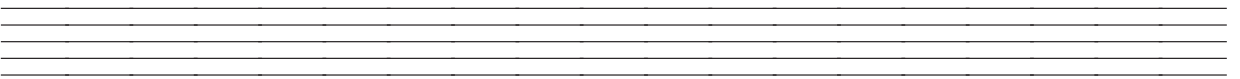
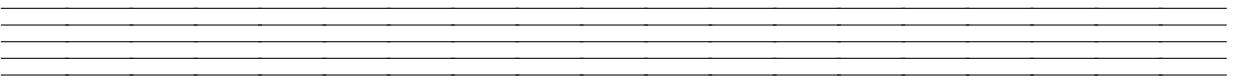
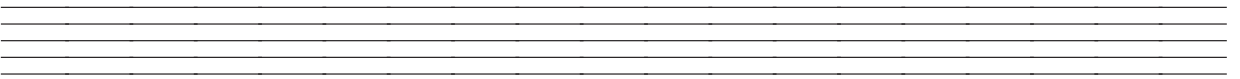
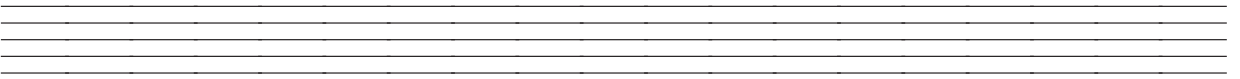
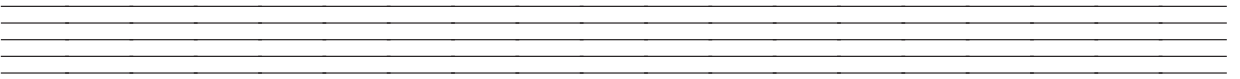
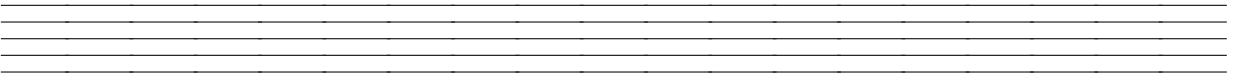
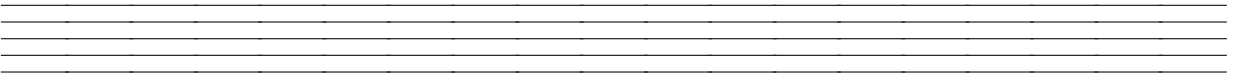
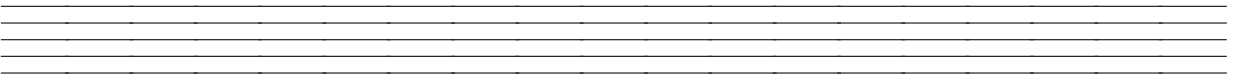

Blank musical staff with five lines.

Blank musical staff with five lines.

Blank musical staff with five lines.

Blank musical staff with five lines.

Blank musical staff with five lines.

Blank musical staff with five lines.

Blank musical staff with five lines.

Blank musical staff with five lines.

Blank musical staff with five lines.

Blank musical staff with five lines.

Blank musical staff with five lines.

Model **LK-200S**

Version: 1.0

能夠通過USB端口傳送及接收的MIDI訊息

Function ...	Transmitted	Recognized	Remarks
Basic Channel Default Changed	1 1-16	1-16 1-16	
Mode Default Messages Altered	Mode 3 X *****	Mode 3 X *****	
Note Number True voice	36-96 *****	0-127 12-108*1	*1: 參閱第A-1頁上的音色一覽表。
Velocity Note ON Note OFF	X 9nH V = 98 X 8nH V = 64	O 9nH V = 1-127 X 9nH V = 0,8nH V = XX	XX: 無關
After Touch Key's Ch's	X X	X O*2	
Pitch Bender	X	O	
Control Change 0, 32 1 6, 38 7 10 11 64 66	O X X X X X X O*4 O*4	O O*2 O*3 O O O O O O	Bank select Modulation Data entry Volume Pan Expression Hold1 Sostenuto