

台灣三洋公司服務站一覽表

單位	電話	地址
松江站	(02)25236104	台北市松江路 266 號 B1
三重站	(02)29719068	台北縣三重市自強路二段 30 號
永和站	(02)29223243	永和市福和路 303 號
板橋站	(02)29597112	板橋市永豐街 215 號
桃園站	(03)4355492	桃園縣中壢市內壢文化路 66 號
新竹站	(03)5343413	新竹市中正路 496 號
基隆站	(02)24651934	基隆市東明路 5 號
宜蘭站	(039)323154	宜蘭市民權新路 1 之 5 號
花蓮站	(038)234414	花蓮市美工六街 28 號
玉里站	(038)882096	花蓮縣玉里鎮新興街 55 號
台東站	(089)323141	台東市大同路 237 號
台中站	(04)22611009	台中市復興路一段 270 號
豐原站	(04)25224401	台中縣豐原市建成路 21 號
沙鹿站	(04)26355778	台中縣沙鹿鎮四平街 12 號
南投站	(049)2221248	南投市信義街 4 號
員林站	(04)8321634	彰化縣員林鎮日泰街 68 號
彰化站	(04)7224833	彰化市自強南路 89 號
嘉義站	(05)2364504	嘉義縣水上鄉三和村新和庄 120 號
虎尾站	(05)6330531	雲林縣虎尾鎮工專一街 7 號
台南站	(06)2541191	台南縣永康市中正南路 360 巷 19 號
高雄站	(07)3550096	高雄縣大社鄉三民路 539 號
澎湖站	(06)9211490	澎湖縣馬公市西文里 97 之 40 號
鳳山站	(07)7632869	高雄縣鳳山市五甲一路 632 號
屏東站	(08)7377446	屏東市大連路 60 之 19 號

SANYO

DC-DA336SU USB 組合音響



NX
SERIES



使用說明書

使用本產品前，務必詳讀本說明書，
以避免不當使用造成的故障或危險。

安全上的注意事項及緊急處理方法 請務必遵守

為了防止使用人及其他人的危害，誤使用時可能會造成嚴重傷害及死亡等重大結果。

■ 忽略說明的內容而發生誤用所產生危害及損害的程度，以下列的表示來區分說明。

 警告	此標誌的意思指“可能會造成嚴重傷害及死亡等重大結果”。
 注意	此標誌的意思指“可能會造成危險及傷害，或使物品受到損壞”。

■ 務必遵守的內容種類，以下列各圖來表示區分、說明。(下圖為表示的一例)
請遵守下列內容，並以下列圖表示區分及說明。

				
警告或提醒注意	一般的禁止	禁止水淋	禁止分解修理	禁止接觸
				
必需遵行	拔除電源插頭	禁止潮濕手觸摸	注意手指	禁止加熱

警告

○ 有下列異常發生時，請立即拔出電源插頭停止使用！

冒煙、異常發熱、異常的臭味時(聞到焦味)
，請勿使用，並將電源插頭拔離。

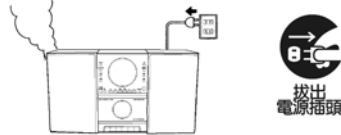

如繼續再使用，會發生短路、絕緣不良之發熱、火災
或觸電等事件。
請洽經銷商或販賣店。

內部有異物侵入時，請勿使用，並將電源
插頭拔離停止運轉

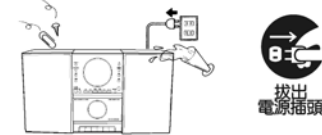

如繼續再使用，會發生短路、絕緣不良之發熱、火災
或觸電等事件。
請洽經銷商或販賣店。

外殼破損時，請勿使用，並將電源插頭拔離
停止運轉

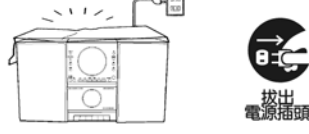

如繼續再使用，會發生短路、絕緣不良之發熱、火災
或觸電等事件。
請洽經銷商或販賣店。(請絕對不要自行修理)

電源線損壞(蕊線露出等)時，請勿使用，
並將電源插頭拔離停止運轉

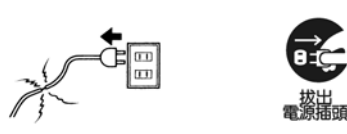

如繼續再使用，會發生短路、絕緣不良之發熱、火災
或觸電等事件。
請洽經銷商或販賣店。

保證書

本產品限台灣區域使用
For use in Taiwan only

本公司之產品皆經過嚴密檢查與試驗，請安心使用。

承蒙選用本品不勝感激。自購買日期起一年內在正常使用下故障，本公司負責免費維修。

鐳射頭等消耗性部品，售出後半年內若新品不良，本公司免費服務。

小家電產品如需服務請自行送服務站維修，謝謝！

本產品內部之任何零件，如非本公司技術人員修裝而使機器故障，本公司不負保證責任。

保證期間內，如有下列之情形時，亦酌收材料費

1. 未依使用說明書或本公司人員所示正確之使用方法使用，不論故意或過失等因素而發生之故障。
2. 改造或變更原來構造時，所發生之故障。
3. 因火災或其他天災、地變等因素所致之故障。
4. 其他人為因素所發生之故障。
5. 經查驗非本公司銷售之機器，無法提示保證書及經銷商蓋章印者。
6. 若遺失本保證書，恕不補發。
7. 遙控器、附件，恕不免費保證。

三洋 USB 組合音響 DC-DA336SU

購買日期	
客	姓名 女士/先生
	地址
戶	電話
經銷商	店名、地址
製造號碼單貼附處：	

台灣三洋電機股份有限公司

公司地址：台北市松江路 266 號 10F 電話：(02)2521-0251(十線)

SPECIFICATION

MAIN UNIT

POWER SUPPLY : AC 110V/220V 60/50Hz
 REMOTE CONTROL POWER SOURCE : DC 3V UM-4(AAA-SIZE) × 2
 OUTPUT POWER : 200 WATTS (P.M.P.O.)
 POWER CONSUMPTION : 30 W
 SPEAKER : 8 W / 4 Ω

RADIO SECTION

FREQUENCY RANGE : MW 522 KHz 1620 KHz
 FM 87.5 MHz 108 MHz

COMPACT DISC SECTION

FREQUENCY RESPONSE : 125 Hz 20000 Hz
 S/N RATIO : 50dB
 MPEG (MP3) : MPEG 1/2/2.5 Layer 2/3(ISO/IEC 111723 , ISO/IEC 13818-3.2)
 BITRATE (MP3) : Support all MPEG bitrates including free format (8 384Kbps)
 FREQUENCY (MP3) : 32/44.1/48KHz

UNIT DIMENSION : 140 (W) × 218 (D) × 159 (H)mm
 SPEAKER BOX DIMENSION : 140 (W) × 208 (D) × 163 (H)mm
 N. W. : 4.9 Kg

Continuous improvements are being made to our equipment both in quality and performance, thus we reserve the right to alter specifications without notice.

ESD Remark:

In case of malfunction due to electrostatic discharge just reset the product (reconnect of power source may be required) to resume normal operation.

警告		
<p>請勿用潮濕的手拔取電源插頭或操作開關</p> <div style="text-align: center;"> <p>禁止</p> </div> <p>易造成觸電。水會導電，潮濕的手會引起觸電。 請務必用乾燥的手來拔取插頭。</p>	<p>請勿分解及改造。此外，非修理人員絕不可分解及修理</p> <div style="text-align: center;"> <p>禁止分解</p> </div> <p>分解及改造可能會發生火災、短路、故障或觸電等事件。 修理或內部檢查請洽經銷商或販賣店。</p>	<p>本機內部請勿掉入金屬物品或易燃物</p> <div style="text-align: center;"> <p>禁止</p> </div> <p>如繼續再使用，會發生短路、絕緣不良之發熱、火災或觸電等事件。尤其是兒童，請特別注意。 請洽經銷商或販賣店。</p>
<p>插座及配線器具的規格超負荷時勿使用，交流110V以外請勿使用</p> <div style="text-align: center;"> <p>禁止</p> </div> <p>超過規格太多的配線，會發生發熱、火災或觸電等事件。 接線前，請務必再一次確認電源、電壓是否符合。</p>	<p>請勿使用破損的電源線或插頭</p> <div style="text-align: center;"> <p>禁止</p> </div> <p>如繼續再使用，會發生短路、絕緣不良之發熱、火災或觸電等事件。 例如：過份的彎曲、扭轉、捆紮、拉伸、加工、接近熱器具、銳角物品或重物下面等。電源線及插頭破損時，請洽經銷商或販賣店。</p>	<p>電源插頭附著灰塵等</p> <div style="text-align: center;"> <p>注意</p> </div> <p>如繼續再使用，會發生短路、絕緣不良之發熱、火災或觸電等事件。 灰塵附著時，請拔出電源插頭，用乾布擦乾淨。 請洽經銷商或販賣店。</p>
<p>電源插頭請確實插入插座內</p> <div style="text-align: center;"> <p>禁止</p> </div> <p>電源插頭不完全插入插座內，請勿使用。不完全插入插座內時，會發生發熱、火災或觸電等事件。 請務必將電源插頭確實插入插座內。</p>	<p>本機上請勿放置花瓶、有裝水的容器及小金屬亦不要用水沖洗</p> <div style="text-align: center;"> <p>禁止</p> </div> <p>水或金屬品進入內部時，會因短路而發熱，會引起火災、觸電、故障及絕緣不良等事故。如果本機進水時，請勿使用，並請與經銷商或販賣店聯絡。</p>	<p>請勿放置在搖晃、傾斜等不牢固的場所</p> <div style="text-align: center;"> <p>禁止</p> </div> <p>因為地震或受外力影響，易使製品本體摔落，而造成受傷之危險，並使製品故障或損壞。</p>

警告

<p>請勿放置於過多油煙、水氣、灰塵及高濕震動之場所 內部有水，灰塵等進入或激烈之震動，易發生內部零件破損、短路及絕緣不良而導致發熱、觸電及火災等事故。</p>  <p>禁止</p>	<p>本機的通風孔，請勿阻塞 通風不良時，內部熱氣無法散去，易使內部零件因高溫而損壞，易引起故障及火災下列之使用方法絕對禁止。 請勿置於通風不良之狹窄場所 請勿置於有桌布覆蓋的桌子、地毯、棉被等物品之上。</p>  <p>禁止</p>	<p>為了安全，長期不使用時，請將電源插頭拔離插座 誤觸內部的電源部時，有觸電之虞。 通電狀態放置恐有因絕緣劣化、漏電等所引起的火災。</p>  <p>禁止</p>
<p>請依極性表示(+、-)正確置入電池 極性錯誤，可能導致發熱、漏液及破裂。</p>  <p>注意</p>	<p>電池的端子部(+、-)請勿以金屬物(領帶夾、髮夾等)接觸 極性錯誤，可能導致發熱、漏液及破裂。</p>  <p>禁止</p>	<p>請勿將電池分解，加工(焊接等)、加壓、加熱或投擲至火堆中 極性錯誤，可能導致發熱、漏液及破裂。</p>  <p>禁止加熱</p>
<p>請勿使用多頭電源線插座 請勿使用延長線插座或與其他電器共用電源線，會有過熱而引起火災的危險。</p>  <p>禁止</p>	<p>移動產品時務必將電源線和連接線拔下 產品移動時，勿使本機受到撞擊。 產品移動時，電源線未拔下，易使電源線受損及造成火災和觸電危險。</p>  <p>注意</p>	<p>請勿以殺蟲劑或揮發性物質噴到外殼表面 會造成觸電及火災意外事件。 易使製品外殼變質或損壞，並使製品故障。</p>  <p>禁止</p>
<p>打雷時，請勿觸摸天線及電源接頭</p>  <p>禁止接觸</p> <p>打雷時，可能因誘導雷之衝擊，導致死亡事件。 到打雷停止之期間，請遠離本機器。</p>		<p>緊急處理注意事項</p> <ul style="list-style-type: none"> ●當本機有動作異常現象時，請速關閉電源開關，並拔掉電源插頭停止使用！ ●請通知本公司服務單位處理，切勿自行打開上蓋以免發生危險。

MAINTENANCE

- Only compact disc with p marked can be used on this unit.
- Do not write anything using a pencil or ball-point pen on the label side or stick paper or labels on it.
- Handle disc carefully to keep it free from fingerprints or scratches.
- To clean the shiny-side, use a damp cloth, and wipe it dry after cleaning. Do not use record cleaners, solvents.
- If moisture is formed because the disc was brought suddenly into a warm room from a cold environment, wipe the moisture off using a soft dry cloth before using.
- Avoid storing discs in locations which are:
 - Exposed to direct sunlight.
 - Susceptible to high levels of humidity or dust.
 - Directly exposed to heat (from a heating appliance).

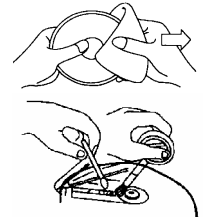

TROUBLESHOOTING

If your system is not working properly, these suggestions might help you to eliminate the problem. If you still have a problem, take it to your place of purchase for assistance.

Problem Solution

The set does not function

Confirm the connection of the AC power plug to a working AC outlet.

No Sound

1. Check the speaker connections.

2. Adjust the volume.

CD does not play

1. Reinstall the CD with its printed side (label side) facing out.

2. Clean or replace the CD.

3. Press CD to switch to CD mode.

Noisy or distorted radio reception

1. Tune the station in again.

2. Adjust the position of the stereo for best reception.

SLEEP OPERATION

1. Press SLEEP, "SLEEP" appears on the display.
2. Keep pressing SLEEP to adjust the sleep time in the order of 90>80>70...10 minutes.
3. To cancel the sleep mode, press SLEEP again.

PRESET EQUALIZER OPERATION

Press EQ key to select the digital sound performance in the order of PASS, CLASSIC, ROCK, POP & JAZZ.

MUTE OPERATION

Press MUTE to terminate the sound output. Press again to cancel this mode.

GENERAL

Set not reacting when any function button is pressed.
The normal function of the product may be disturbed by external interference, just reset the product (reconnect of power source may be required) to resume normal operation.

⚠ 注意	
<p>請勿拉電源線拔離插座 此為導致電源線破損的原因，破損的電源線易發生短路或絕緣不良而導致之發熱、火災及觸電等事件。請務必握持電源插頭部位來拔離插座。</p> <p style="text-align: center;"> 禁止</p>	<p>電源插頭還在插座上時請勿移動本機 此為導致電源線破損的原因，破損的電源線易發生短路或絕緣不良而導致之發熱、火災及觸電等事件。移動本機時，請將接續線等拔下。</p> <p style="text-align: center;"> 禁止</p>
<p>電源線之設置請勿過度擠壓或彎曲 電源線破損時，請勿繼續使用，否則易導致短路、發熱、故障、火災及觸電等事件。本機四周，請預留10cm之空隙，以利通風。</p> <p style="text-align: center;"> 禁止</p>	<p>本機上部請勿放置重物 不平衡、傾倒、落下等易使本機受傷，甚至因重壓而發生變形導致零件破損而短路、絕緣不良及火災尤其是兒童，請特別注意。而造成受傷之危險，並使製品故障或損壞。</p> <p style="text-align: center;"> 禁止</p>
<p>⚠ 產品在長期開機運轉或使用中，需有人員在場，如長時間不使用或人員離開、外出請將電源線拔起 ●待機時仍有部份在通電狀態，會因絕緣劣化或漏電而造成火災。</p> <p style="text-align: center;"></p>	<p>⚠ 外出或夜間睡眠時，應切斷電源 ●可避免線路老化因而發生火災及節約用電。</p> <p style="text-align: center;"></p>
<p>🔌 長期不使用或外出時請務必拔起電源插頭 ●待機時仍有部份在通電狀態，會因絕緣劣化或漏電而造成火災意外。 ●在拔下插頭時不可拉電源線拔起，一定要從插頭處拔下。</p> <p style="text-align: center;"></p>	<p>⊘ 勿讓產品吸入或投入可燃性物品和在機械油成分浮遊處不得使用 ●會造成龜裂、異味及火災意外。</p> <p style="text-align: center;"></p>
<p>⚡ 注意 電擊危險，請勿開啓</p> <p>為了防止觸電，請勿取下外殼 “本機內沒有用戶可以維修調整的零件，請委託專業人員進行修工作”。</p>	
<p>⚡ ※閃電標誌是表示“請勿擅自碰觸本機內部零件以免遭電擊之危險”。</p> <p>⚡ ※驚嘆號電標誌是表示“請詳細閱讀操作說明及注意事項”，以避免發生任何問題。</p>	
<p>🔋 電池液體漏出之處置</p> <ul style="list-style-type: none"> ●萬一電池液體漏出，沾污到手或衣服時，請以清水洗淨。 ●眼睛如沾需電池液體時，可能引起失明，請速以大量清水沖洗，並立即送醫。 	

TIMER OPERATION

FOR REMOTE CONTROL ONLY

Before setting the timer, make sure the clock is correctly set.

TIMER ON SETTING

Select TUNER or CD mode and select the desired sound source.

For TUNER

1. If you select TUNER/BAND, press SKIP/FF **▶▶** or SKIP/REW **◀◀** to select a preset station.
2. The display will show the selected preset station and frequency.
3. Press TIMER to confirm your selection.
4. “⊕” Icon and “ON” will appear on the display.
5. The digit of hour segment will flash more than 2 seconds.
6. Press SKIP/FF **▶▶** or SKIP/REW **◀◀** to set the hour.
7. Press TIMER again, the digit of minute’s segment will flash on the display.
8. Press SKIP/FF **▶▶** or SKIP/REW **◀◀** to set the minutes.
9. Press TIMER again to store the start time.
10. Repeat steps 6~8 to set the timer off.
11. The display will show TUNER segment.
12. Press TIMER to store the sound source.
13. The volume level will appear on the display.
14. Press SKIP/FF **▶▶** or SKIP/REW **◀◀** to set the desired sound level.
15. Press TIMER again to store the timer setting.

For CD

1. Insert a disc into the CD tray.
2. Press TIMER.
3. Repeat steps 4-11 under for tuner for Timer setting.
4. Press SKIP/FF **▶▶** or SKIP/REW **◀◀** to set the sound source to CD.
5. The volume level will appear on the display.
6. Press SKIP/FF **▶▶** or SKIP/REW **◀◀** to set the desired sound level.
7. Press TIMER again to store the timer setting.
8. CD will be played.

TIMER OFF SETTING

1. Press the TIMER.
2. The “⊕” icon will disappear.

If you want to change the auto play time, redo the steps above.

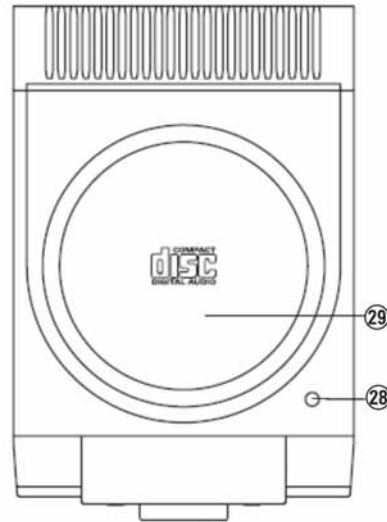
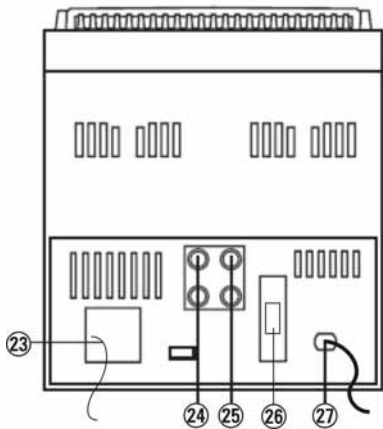
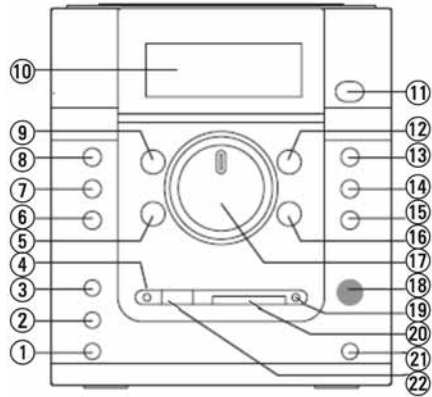

REPEAT PLAY (For MP3-CD)

1. Press REPEAT button once.
2. "REPEAT 1" will be displayed on the LCD.
3. Press REPEAT twice, "REPEAT ALL" will be displayed on the LCD.
4. Press REPEAT three times, "REPEAT ALBUM" will be displayed on the LCD.
5. Press REPEAT four times to cancel the repeat function.

RANDOM PLAY(FOR REMOTE CONTROL ONLY)

Press RAND button once, "RAND" will be displayed on the LCD, press RAND button twice to cancel the random function.

USB/SD/MS/MMC OPERATION

INSERTING THE USB/SD/MS/MMC

Insert a USB or SD/MS/MMC in the USB socket or SD/MS/MMC socket. Please note that the apparatus can not play WMA format file.

SELECT USB OR SD/MS/MMC

1. Press FUNCTION repeat to select CARD-USB, if there's a USB and a SD/MS/MMC, the SD/MS/MMC indication lights, the total number of tracks, albums and MP3 appear on the display.
2. Press and hold STOP ■ button for 2 seconds, the USB indication lights, the total number of tracks, albums and MP3 appear on the display.
3. You can change the mode between CARD and USB by pressing and holding STOP ■ button for 2 seconds.

FIND FUNCTION

Press FIND/ST. to access the search function.

FIND BY ALBUM NAME

1. Press FIND/ST. to access this search mode.
The display will show "🔍", "ALBUM" and the name of the folder. you can press SKIP/FF ►► or SKIP/REW ◀◀ to search the file name, eg: AAA, CCC etc.
2. Press PLAY/PAUSE ► ◀ key to start playing.

TEXT DISPLAY (ID3 DISPLAY)

During MP3 playing, press FIND/ST. key for 2 seconds to switch text display mode, it will show the file name/title/artist/album of current track. Press FIND/ST. key for 2 seconds again to return to the track playing time.

The other functions are the same as MP3.

各部名稱

- ①MP3 逆向章節/向下叫出記憶鍵(ALBUM/PRESET -)
- ②文字資訊/FM 立體聲鍵(FIND/ST.)
- ③MP3 順向章節/向上叫出記憶鍵(ALBUM/PRESET +)
- ④USB 指示燈
- ⑤CD 停止鍵(STOP ■)
- ⑥重覆放音鍵(REPEAT)
- ⑦預設音場鍵(EQ.)
- ⑧靜音鍵(MUTE)
- ⑨CD 放音/暫停鍵(PLAY/PAUSE ► / ◀)
- ⑩液晶顯示幕
- ⑪電源/待機鍵(STANDBY-ON)
- ⑫CD 順向選曲/向上選台/向上鍵(SKIP/FF ►►)
- ⑬收音機功能/波段選擇鍵(TUNER/BAND)
- ⑭功能選擇鍵(FUNCTION)
- ⑮記憶鍵(PROG/MEM)
- ⑯CD 逆向選曲/向下選台/向下鍵(SKIP/REW ◀◀)
- ⑰音量旋鈕(- VOLUME +)
- ⑱遙控感應器(REMOTE SENSOR)
- ⑲SD/MS/MMC 記憶卡插槽指示燈
- ⑳SD/MS/MMC 記憶卡插槽(SD/MS/MMC)
- ㉑耳機插座(🎧)
- ㉒USB 插槽(🔌)
- ㉓FM 軟質天線(ANT)
- ㉔音源輸入插座(AUX IN)
- ㉕喇叭輸出插座(SPEAKER OUT)
- ㉖電壓切換開關(110V/220V)
- ㉗AC 電源線(AC)
- ㉘CD 匣門開啟/關閉鍵(OPEN/CLOSE)
- ㉙CD 匣門

遙控器各部名稱

- ① 靜音鍵(MUTE)
- ② 睡眠關機鍵(SLEEP)
- ③ 定時鍵(TIMER)
- ④ 隨機放音鍵(RAND)
- ⑤ 曲目編輯/記憶鍵(PROG/MEM)
- ⑥ CD 放音/暫停鍵(▶ ||)
- ⑦ CD 逆向選曲/向下選台/向下鍵(◀◀)
- ⑧ MP3 逆向章節/向下叫出記憶鍵(ALBUM/PRESET -)
- ⑨ 文字資訊/FM 立體聲.單聲鍵(FIND/ST./MONO)
- ⑩ MP3 順向章節/向上叫出記憶鍵(ALBUM/PRESET +)
- ⑪ CD 停止鍵(■)
- ⑫ CD 順向選曲/向上選台/向上鍵(▶▶)
- ⑬ 重覆放音鍵(REPEAT)
- ⑭ 功能選擇鍵(FUNCTION)
- ⑮ 波段選擇鍵(BAND)
- ⑯ 音量調整鍵(▲ VOLUME ▼)
- ⑰ 預設音場鍵(EQ)
- ⑱ 電源/待機鍵(⏻)
- ⑲ 紅外線發射器
- ⑳ 電池室

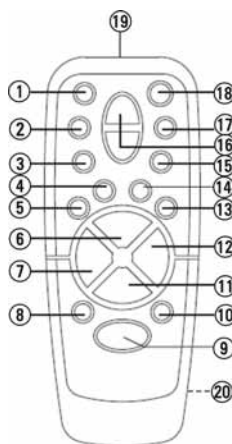

電池裝置

打開背面電池蓋，依標示極性正確放入 4 號電池 2 只後，再裝妥電池蓋。

注意：

1. 使用遙控器時，遙控器的紅外線發射器請勿超出主機遙控感應器的接收範圍。
2. 請勿使用其他類型的電池或新舊電池混合使用，以免操作失靈或無法操作。
3. 為確保遙控器正常操作及壽命，請勿同時按下兩個或以上的按鍵。

FIND BY ALBUM NAME

- Press FIND/ST. twice to access this search mode. The display will show "A" and "Album".
- Press SKIP/FF ▶▶ or SKIP/REW ◀◀ to search your desired album and press PLAY/PAUSE ▶ / || to start playing.

TEXT DISPLAY (ID 3 DISPLAY)

During MP3-CD playing, press FIND/ST. key for 2 seconds to switch to text display mode, it will show the file name / title / artist / album of the current track.

Press FIND/ST. key for 2 seconds to return to the track playing time.

Remark: this unit is compatible with ID3 V1 only.

PROGRAMMING TRACKS

Up to 64 tracks can be stored in the memory.

For CD

1. Load a CD as described previously.
2. Press PROG/MEM to start programming.
3. Press SKIP/FF ▶▶ or SKIP/REW ◀◀ to locate a particular track. Press PROG/MEM to store it in the memory.
4. Continue this process until you have selected all the tracks you require.
5. To stop programming at any time press STOP ■.

For MP3-CD

1. Load a MP3-CD as described previously.
2. Press PROG/MEM to start programming.
3. Press SKIP/FF ▶▶ or SKIP/REW ◀◀ to locate a particular track album/track. Press PROG/MEM to store it in the memory.
4. Continue this process until you have selected all the tracks you require.
5. To stop programming at any time press STOP ■.

REVIEWING THE PROGRAM

1. Press PROG/MEM to review of the tracks currently programmed will begin. The tracks will be displayed on the LCD.
2. Press PROG/MEM again for going to the next.

PLAYING A PROGRAM

1. Press PLAY/PAUSE ▶ / ||.
2. Play starts with the first track of the program.
3. When all tracks have been played, the MP3-CD/CD player stops.

CLEAR PROGRAM TRACKS

Opening and closing the CD tray will erase all programmed tracks.

REPEAT PLAY (For CD)

If at any time you wish to listen to a disc or program over and over again, the REPEAT function will allow you to do so.

1. Press REPEAT once.
2. "REPEAT 1" will be displayed on the LCD.
3. Press REPEAT twice, "REPEAT ALL" will be displayed on the LCD.
4. Press REPEAT again to cancel the repeat function.

COMPACT DISC/MP3 OPERATION

Press FUNCTION key to select the MP3-CD/CD function.

INSERTING THE MP3-CD/CD DISC

1. Press OPEN/CLOSE to open the CD door.
2. Insert a MP3-CD/CD in the tray.
3. Press OPEN/CLOSE again to close the CD door.
 - The MP3-CD/CD-player starts and scans the contents list of the MP3-CD/CD.

FOR CD

After a few seconds, the total playing time and number of tracks appear on the display.

FOR MP3

After a few seconds, the total number of tracks, albums and MP3 appear on the display.

PLAYING THE ENTIRE DISC

1. Press PLAY/PAUSE ▶ / || .
 - Play starts with the first track.
 - The display shows the current track number and its elapsed playing time.
 - When all the tracks have been played, the MP3-CD/CD stops and returns pristine display.
2. To stop play, press STOP ■ .
3. To interrupt play, press PLAY/PAUSE ▶ / || .
4. To resume play, press PLAY/PAUSE ▶ / || again.

SELECTING A DIFFERENT TRACK DURING PLAY

- Press SKIP/REW ⏮ or SKIP/FF ⏭ until the required track number appears in the display.
- MP3-CD mode only:
 - Press ALBUM/PRESET - or ALBUM/PRESET + once or more to find your desired album.

STARTING AGAIN WITH THE TRACK THAT IS CURRENTLY PLAYING by pressing SKIP/REW ⏮ once. The track will be started again from the beginning.

SEARCHING FOR A PASSAGE DURING PLAY by holding SKIP/FF ⏭ or SKIP/REW ⏮ to search for the required passage. If you release the button, play will continue.

FIND FUNCTION

- For MP3 disc playback only: Press FIND/ST. to access the search function.

FIND BY FILE NAME

- Press FIND/ST. once to access this search mode.
 - The display will show "⓪", and letter "A". If a file name starts with letter "A", It will appear on the display. You can Press SKIP/FF ⏭ or SKIP/REW ⏮ to search from A-Z, 0-9.
- If any file name start with letter "A", press and hold SKIP/FF ⏭ or SKIP/REW ⏮, the "⓪" will stop flashing, then press SKIP/FF ⏭ or SKIP/REW ⏮ again, the display will show the other song, eg: A-APPLE, A-ANGEL etc.
- Press PLAY/PAUSE ▶ / || key to start playing this track with your selected letter.

系統的連接

音箱揚聲器的連接

將左、右喇叭線插頭分別接於左右喇叭輸出插座(SPEAKER OUT)上。

電源供給

將主機的 AC 電源線(AC)接於 AC 電源插座上，液晶顯示幕出現"-- --:-- --"字樣，本機即處於待機狀態。

使用前請先確定電壓切換開關與電源插座的供電電壓一致為 AC 110V。本機之 AC 電源線僅適用於 AC 110V 電壓。

MW 調幅接收

收聽 MW 電台時，請轉動機身來調整接收狀況，以取得最佳的接收效果。

FM 調頻接收

調整 FM 軟質天線(ANT)的方向和角度，可取得較佳的接收效果。

當接收立體聲節目時，如果訊號很弱有雜音出現時，按 FM 立體聲鍵(FIND/ST.) 切換至"MONO"(此時液晶顯示幕((ST))消失)，以改善收聽狀況。

音源輸入

將 RCA 連接線(非本機附屬品)一端接於本機的音源輸入插座(AUX IN)，另一端則接於電視、錄放影機、MD、錄放音機或其他音源的輸出插座，即可利用本機揚聲器播放所連接的音源。

開/關機

開機

按電源/待機鍵(STANDBY-ON)，液晶顯示幕出現藍色背光及"HELLO"移動字樣，即開啟電源。

關機

再按電源/待機鍵(STANDBY-ON)，液晶顯示幕出現"GOOD BYE"移動字樣，隨後藍色背光熄滅，回到現在時間顯示，本機即處於待機狀態。

聲音的調整

音量控制

音量旋鈕(- VOLUME +)向右旋可增加音量，音量旋鈕(- VOLUME +)向左旋可降低音量，液晶顯示幕會顯示音量級數(VOL 01 VOL 29)，隨後即回到原來的顯示狀態。當音量調至最小時，液晶顯示幕會顯示"MIN"字樣，調至最大時，液晶顯示幕會顯示"MAX"字樣，隨後即回到原來的顯示狀態。

低音加強音效

按住預設音場鍵(EQ.)，液晶顯示幕出現"BBS ON"字樣，即開啟低音音效；再按住一次預設音場鍵(EQ.)，液晶顯示幕出現"BBS OFF"字樣，則關閉低音音效。

靜音

按下靜音鍵(MUTE)，液晶顯示幕顯示資訊閃動，即關閉聲音，再按一次靜音鍵(MUTE)，液晶顯示幕顯示資訊停止閃動，即恢復原先的音量。

預設音場

本機內設五種音場(PASS、CLASSIC、ROCK、POP、JAZZ)，可依喜好選擇適合的音場。

按一次預設音場鍵(EQ.)，液晶顯示幕出現"PASS"字樣，即為原音音場。

按二次預設音場鍵(EQ.)，液晶顯示幕出現"CLASSIC"字樣，即為古典樂音場。

按三次預設音場鍵(EQ.)，液晶顯示幕出現"ROCK"字樣，即為搖滾樂音場。

按四次預設音場鍵(EQ.)，液晶顯示幕出現"POP"字樣，即為流行樂音場。

按五次預設音場鍵(EQ.)，液晶顯示幕出現"JAZZ"字樣，即為爵士樂音場。

使用耳機

欲使用耳機聆賞時，將 3.5mm 立體耳機插頭接於耳機插座(🔌)中即可，此時揚聲器的聲音將被中斷。

設定現在時間

請在待機狀態下進行設定，設定中如果在 10 秒內沒有繼續下一步驟，液晶顯示幕即回復到原來的顯示狀態。

1. 按住記憶鍵(PROG/MEM)，直到液晶顯示幕出現"24 HOUR"字樣。
2. 按向上鍵(SKIP/FF ▶▶)或向下鍵(SKIP/REW ◀◀)選擇 12 時制或 24 時制。
3. 按記憶鍵(PROG/MEM)，液晶顯示幕的"時"閃動，按向上鍵(SKIP/FF ▶▶)或向下鍵(SKIP/REW ◀◀)，設定"時"。
4. 再按一次記憶鍵(PROG/MEM)，液晶顯示幕的"分"閃動，按向上鍵(SKIP/FF ▶▶)或向下鍵(SKIP/REW ◀◀)，設定"分"。
5. 再按一次記憶鍵(PROG/MEM)，即開始時鐘功能。

當停電後再來電或 AC 電源線拔除再重新接上，時間顯示即會出現閃動，此時請重新設定時間。

TUNER OPERATION

TUNING

1. Press POWER to switch on the unit or remote.
2. Press FUNCTION to select the tuner mode.
3. Select the tuning range with the TUNER/BAND button.
4. Press SKIP/REW ◀◀ or SKIP/FF ▶▶ for few seconds, then release the button.
 - The tuner will automatically search for the first transmitter of sufficient strength.
 - Repeat this procedure if you wish to select another station.
5. To tune to weak stations, briefly depress SKIP/REW ◀◀ or SKIP/FF ▶▶ continuously until you read the correct frequency or the reception is at its optimum.
6. Switch to MONO if there is interference noise during FM STEREO reception by pressing FIND/STEREO.

PROGRAMMING OF PRESET STATIONS

1. Select the tuning range with the TUNER/BAND button.
2. Tune to the desired station as described under Tuning.
3. Press PROG/MEM "01" will start to flash and "PROG" will display.
4. Press ALBUM/PRESET - or ALBUM/PRESET + to assign a number (FM 1-30 / MW 1-10) to the preset station.
5. Press PROG/MEM again. The frequency, preset number and stereo setting are now entered in the memory.
6. Repeat this procedure to store other frequencies and preset in the memory.

TUNING TO PRESET STATIONS

Select a number between 1 and 30 (FM 1-30 / MW 1-10) by pressing:
ALBUM/PRESET - or ALBUM/PRESET + button

SYSTEM CONNECTIONS

CONNECTIONS

- A. Terminals for 2 loudspeakers (minimum speaker impedance 4 ohm.)
Attach loudspeaker cables to the unit.
Left speaker: connect the wire to terminal 'L'.
Right speaker: connect the wire to terminal 'R'.
- B. Terminal for FM antenna.
The antenna wire supplied with the unit can be connected to terminal. Adjust the position of FM antenna for optimum reception.
For good FM stereo reception, use an FM outdoor antenna or connect the supplied antenna wire to your house distribution system.
- C. Voltage selector (not on all version).
If your version has this selector, check that the setting corresponds with your local mains voltage. If the selector must be reset, disconnect the AC power cord.
- D. AUX input.
For connection of other sound sources. (e.g. TV or VCR audio output).

OPERATION

POWER STANDBY ON/OFF

When you first plug the unit into the mains, the unit will go into standby mode.

The display will show the time.

- You can press **POWER** to switch on the unit.
- The standby function of the unit remains on until the unit is switched on.
- Pull the main plug out of the wall socket if you want to switch off the main voltage completely.

CLOCK SETTING

1. Under power standby mode, press PROG/MEM key for 2 seconds to access clock setting.
2. Press and hold PROG/MEM, the first second digit of "24H" will flash, press SKIP/REW **II◀** or SKIP/FF **▶II** to set the correct hour mode.
3. Press PROG/MEM to select the hour setting, the first second digit of "00" will flash, press the SKIP/REW **II◀** or SKIP/FF **▶II** to set the correct hours.
4. Press PROG/MEM again to select the minutes setting, "00" will flash, press the SKIP/REW **II◀** or SKIP/FF **▶II** to set the correct minutes.
5. Press PROG/MEM again to store in the memory.

定時開/關機

此功能請以遙控器操作。 設定定時開/關機前，請先確定現在時間已設定正確，並請在待機狀態下進行設定，如果在 10 秒內沒有繼續下一步驟，液晶顯示幕即回復到原來的顯示狀態。

1. 按定時鍵(TIMER)，液晶顯示幕出現"ON"、"⊕"字樣及"時"閃動。
2. 按向上鍵(SKIP/FF **▶II**)或向下鍵(SKIP/REW **II◀**)，設定定時開機的"時"。
3. 再按定時鍵(TIMER)，液晶顯示幕的"分"閃動，按向上鍵(SKIP/FF **▶II**)或向下鍵(SKIP/REW **II◀**)，設定定時開機的"分"。
4. 再按一次定時鍵(TIMER)，即設定完成定時開機的時間，液晶顯示幕出現"OFF"、"⊕"字樣及"時"閃動。
5. 按向上鍵(SKIP/FF **▶II**)或向下鍵(SKIP/REW **II◀**)，設定定時關機的"時"。
6. 再按定時鍵(TIMER)，液晶顯示幕的"分"閃動，按向上鍵(SKIP/FF **▶II**)或向下鍵(SKIP/REW **II◀**)，設定定時關機的"分"。
7. 再按定時鍵(TIMER)，即設定完成定時關機的時間，液晶顯示幕出現"TUNER"字樣。
8. 按向上鍵(SKIP/FF **▶II**)或向下鍵(SKIP/REW **II◀**)，選擇欲定時開機的音源(CD 或 TUNER)。
9. 再按定時鍵(TIMER)，液晶顯示幕出現"VOL 13"字樣，按向上鍵(SKIP/FF **▶II**)或向下鍵(SKIP/REW **II◀**)調整定時開機時的音量。
10. 設定完成後，液晶顯示幕會自動依序顯示：定時開機時間→定時關機時間→音源→音量→現在時間顯示，且出現"⊕"符號，表示定時開關機功能開啟。當到達定時開機的時間時，本機即自動開機；當到達定時關機的時間時，本機即自動關機。
11. 定時開機後，可按電源/待機鍵(STANDBY-ON)關機，當下一次到達定時開機的時間時，本機會再由選定的音源自動開機。
12. 按定時鍵(TIMER)，液晶顯示幕"⊕"符號消失，即關閉定時開關機功能。
13. 再按定時鍵(TIMER)，液晶顯示幕會出現"⊕"符號，並依序顯示定時開機時間→定時關機時間→音源→音量→現在時間顯示，即開啟定時開關機功能。

睡眠關機

此功能請以遙控器操作。 請在開機狀態下進行設定，設定中如果在 3 秒內沒有繼續下一步驟，液晶顯示幕即回復到原來的顯示狀態。

1. 按睡眠關機鍵(SLEEP)，液晶顯示幕出現"SLEEP 90 SLEEP"字樣。
2. 再按睡眠關機鍵(SLEEP)調整倒數計時的時間(90、80、20、10 分鐘)至所需的分鐘數，如：30 分鐘。
3. 約 3 秒後液晶顯示幕即回復到原來的顯示狀態，且液晶顯示幕出現"SLEEP"字樣，即開始倒數計時，時間到即自動關機。
4. 倒數計時中，按睡眠關機鍵(SLEEP)調整倒數計時的時間至液晶顯示幕回復到原來的顯示狀態，"SLEEP"字樣消失，即取消睡眠關機功能。

顯示幕選擇

- 在開機狀態下，按住記憶鍵(PROG/MEM)，液晶顯示幕會顯示現在時間，數秒鐘後回到原來狀態顯示，數秒鐘後再顯示現在時間。
- 再按一次記憶鍵(PROG/MEM)，即回到原來狀態顯示。

收音機操作

A. 收聽電台廣播

1. 按收音機功能鍵(TUNER/BAND)，液晶顯示幕先顯示“TUNER”字樣，隨即顯示 MW 或 FM 及波段數。
2. 按波段選擇鍵(TUNER/BAND)，選擇想聽的波段(MW 或 FM)，液晶顯示幕會出現“MW”或“FM”字樣。
3. 選台
自動選台：按住向上選台鍵(SKIP/FF ►►)或向下選台鍵(SKIP/REW ◄◄)1 2 秒，本機即開始自動搜尋電台，遇訊號良好的電台時，即自動停止。
手動選台：輕按向上選台鍵(SKIP/FF ►►)或向下選台鍵(SKIP/REW ◄◄)，調整至想要收聽的電台頻率。
當接收到 FM 立體聲訊號的電台時，液晶顯示幕會顯示“(ST)”字樣。
按 FM 立體聲鍵(FIND/ST.)可切換 FM 立體聲或單聲，液晶顯示幕會先顯示“STEREO”或“MONO”字樣，再回到原來顯示狀態。
4. 調整音量旋鈕(- VOLUME +)至適當的聆賞程度。
5. 按電源/待機鍵(STANDBY-ON)，液晶顯示幕出現“GOOD BYE”移動字樣，隨即藍色背光熄滅，顯示現在時間，即關閉收音機。

B. 電台記憶設定

設定中如果在 5 秒內沒有繼續下一步驟，液晶顯示幕即回復到原來的顯示狀態。

1. 選擇想聽的電台。
2. 按記憶鍵(PROG/MEM)，液晶顯示幕出現“PROG”及“01”閃動字樣。
3. 按向上叫出記憶鍵(ALBUM/PRESET +)或向下叫出記憶鍵(ALBUM/PRESET -)，選擇想要記憶的電台代號，如選擇“10”。
4. 再按一次記憶鍵(PROG/MEM)，液晶顯示幕出現“10 PRESET”字樣，即設定完成。
5. 重覆以上步驟，完成其他電台的記憶，MW、FM 共可記憶 40 組電台(MW 10 組、FM 30 組)。

C. 叫出記憶電台

按向上叫出記憶鍵(ALBUM/PRESET +)或向下叫出記憶鍵(ALBUM/PRESET -)，可叫出已記憶的電台。

REMOTE CONTROLS

INSTALLATION

- Unpack all parts and remove protective material.
- Insert the batteries (2×UM-4/SIZE "AAA") into the remote control transmitter as shown in the battery compartment.
- Do not connect the unit to the mains before checking the main voltage and before all other connections have been made.
- Do not cover any vents and make sure that there is a space of several centimeters around the unit for ventilation.

1. MUTE key
 - Press button, SLEEP mode will turn on.
2. SLEEP key
 - Press and hold to set the TIMER mode on.
3. TIMER key
 - Press and hold to set the TIMER mode on.
4. RAND key
5. PROG/MEM key
6. CD/PLAY/PAUSE ►/◄ key (CD MODE SELECTION)
7. R-SKIP ◄◄ key
8. ALBUM/PRESET - key
9. FIND/ST./MONO key
10. ALBUM/PRESET + key
11. STOP ■ key
12. F-SKIP ►► key
13. REPEAT key
14. FUNCTION key
15. BAND key
16. VOLUME key
17. EQ key
18. POWER key
19. LIGHT TRANSMISSION
20. BATTERY COMPARTMENT DOOR

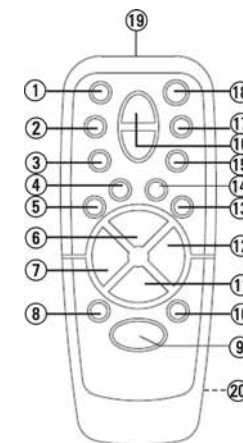

- 19. SD/MS/MMC indication
- 20. SD/MS/MMC socket
- 21. PHONES JACK (🎧)
 - Connection for headphones.
- 22. USB socket (🔌)
- 23. FM ANT
- 24. AUX IN socket
- 25. SPEAKER OUT socket
- 26. VOLTAGE SWITCH
- 27. AC POWER CORD
- 28. OPEN/CLOSE key
- 29. CD TRAY

CD 碟盤操作

- 按功能選擇鍵(FUNCTION)選擇鐳射碟盤(CD)功能，液晶顯示幕顯示"CD"字樣，數秒後再出現"NO DISC"字樣。
 - 按 CD 匣門開啟/關閉鍵(OPEN/CLOSE)，液晶顯示幕顯示"OPEN"字樣，開啟 CD 匣門，將 CD 光碟片印刷面朝上放入 CD 匣座中，再按 CD 匣門開啟/關閉鍵(OPEN/CLOSE)，液晶顯示幕顯示"CLOSE"字樣，CD 匣門關閉，液晶顯示幕顯示"CD READ"字樣，本機即自動偵測光碟片為一般 CD 光碟片或 MP3 光碟片。
- 重要注意事項：**
- CD 匣門為電動式設計，絕對禁止用手直接開啟或關閉 CD 匣門，以免造成匣門損壞。
 - CD 匣門上方請預留至少 15 公分的空間，以免匣門開啟時造成損壞。
- 本機可播放 CD、CD-R、CD-RW 及 MP3 光碟片。

一、CD 光碟片

A. 放音

1. 一般 CD 光碟片放入 CD 匣座後，液晶顯示幕會顯示"Cd"字樣與 CD 的總曲目數總放音時間。
2. 按 CD 放音/暫停鍵(PLAY/PAUSE ▶/||)，即自第一首曲目開始放音，液晶顯示幕會顯示被播放的曲目數字與已放音時間。
3. 調整音量旋鈕(- VOLUME +)至適當的聆賞程度。
4. 放音中按 CD 放音/暫停鍵(PLAY/PAUSE ▶/||)可暫停放音，此時液晶顯示幕的已放音時間閃爍，再按一次 CD 放音/暫停鍵(PLAY/PAUSE ▶/||)則可恢復放音。
5. 按 CD 停止鍵(STOP ■)可停止放音，液晶顯示幕會顯示 CD 光碟片的總曲目數與總放音時間。

B. 跳播選曲：可迅速選擇一般 CD 光碟片中您想要欣賞的曲目。

1. 在放音停止狀態下，按 CD 順向選曲鍵(SKIP/FF ▶▶)或 CD 逆向選曲鍵(SKIP/REW ◀◀)，可逆向或順向選擇曲目，再按 CD 放音/暫停鍵(PLAY/PAUSE ▶/||)即可放音。
2. 放音中，輕按 CD 順向選曲鍵(SKIP/FF ▶▶)，可選下一首曲目。
3. 放音中，輕按 CD 逆向選曲鍵(SKIP/REW ◀◀)，可將正在放音的曲目從頭放音。
4. 放音中，連續按 CD 逆向選曲鍵(SKIP/REW ◀◀)二次，可選上一首曲目。
5. 暫停放音中，輕按 CD 順向選曲鍵(SKIP/FF ▶▶)，可選下一首曲目，再按 CD 放音/暫停(PLAY/PAUSE ▶/||)即可放音。
6. 暫停放音中，連續按 CD 逆向選曲鍵(SKIP/REW ◀◀)二次，可選上一首曲目，再按 CD 放音/暫停鍵(PLAY/PAUSE ▶/||)即可放音。

C. 快速尋曲：可快速於所在曲目中尋找您想要的曲段。

- 放音中，按住 CD 逆向選曲鍵(SKIP/REW ◀◀)或 CD 順向選曲鍵(SKIP/FF ▶▶)，可逆向或順向尋找曲段。

D.編輯曲序：可依您個人喜好重新編輯 CD 播放順序，最多可記憶 64 首曲目；請在停止放音狀態下進行設定。

- 1.按 CD 匣門開啟/關閉鍵(OPEN/CLOSE)，開啟 CD 匣門，在 CD 碟片匣中放入欲編輯曲序的一般 CD 光碟片，再按 CD 匣門開啟/關閉鍵(OPEN/CLOSE)關閉 CD 匣門。
- 2.按記憶鍵(PROG/MEM)，液晶顯示幕出現"PROG 00 P-01"字樣。
- 3.按 CD 順向選曲鍵(SKIP/FF▶▶)或 CD 逆向選曲鍵(SKIP/REW◀◀)選擇曲目。
- 4.再按一次記憶鍵(PROG/MEM)，液晶顯示幕顯示"PROG 00 P-02"字樣，即設定完成。
- 5.重覆上述步驟，直到所有曲目被記憶儲存，最多可記憶 64 首。
- 6.按記憶鍵(PROG/MEM)，可檢視已編輯的曲目。
- 7.按 CD 放音/暫停鍵(PLAY/PAUSE▶/||)，液晶顯示幕顯示"PROG"，即開始編輯曲序的放音。
- 8.按 CD 停止鍵(STOP■)可停止放音。
- 9.按記憶鍵(PROG/MEM)，再按 CD 放音/暫停鍵(PLAY/PAUSE▶/||)，可恢復編輯曲序的放音。
編輯途中按 CD 停止鍵(STOP■)、按 CD 匣門開啟/關閉鍵(OPEN/CLOSE)打開 CD 匣門、切換其他功能或關閉電源時，編輯的曲序即取消。

E.重覆放音(本功能亦適用於編輯曲序的放音)

- 1.按重覆放音鍵(REPEAT)一次，液晶顯示幕出現"REPEAT 1"字樣，會重覆播放目前所在的曲目。
- 2.再按重覆放音鍵(REPEAT)一次，液晶顯示幕"REPEAT ALL"字樣，則不斷重覆播放 CD 光碟片上所有的曲目。
- 3.再按重覆放音鍵(REPEAT)一次，液晶顯示幕"REPEAT ALL"字樣消失，即取消重覆放音模式。
停止放音中，按 CD 匣門開啟/關閉鍵(OPEN/CLOSE)打開 CD 匣門、切換其他功能或關閉電源時，重覆放音功能即取消。

F.隨機選曲放音：**此功能請以遙控器操作。**本功能不依 CD 光碟片的曲目順序放音，而以隨機跳播方式播放。

- 1.按隨機選曲放音鍵(RAND)，液晶顯示幕出現"RAND"字樣，即開始放音，所有的曲目將不依原光碟片順序播放，而以隨機選曲的方式放音。
- 2.再按一次隨機選曲放音鍵(RAND)，或放音中按 CD 停止鍵(STOP■)，液晶顯示幕"RAND"字樣消失，即取消隨機選曲放音。

CONTROL AND INDICATORS

1. ALBUM/PRESET - key
 - In the MP3 mode, USB or SD/MS/MMC: selects previous album.
 - In the Radio mode: selects the previous preset station.
2. FIND/STEREO key
3. ALBUM/PRESET + Key
 - In the MP3 mode, USB or SD/MS/MMC: selects next album.
 - In the Radio mode: selects the next preset station.
4. USB indication
5. STOP ■ Key
 - To stop the compact disc or clear program.
 - To select USB or SD/MS/MMC.
6. REPEAT key
 - In the CD/MP3 mode, USB or SD/MS/MMC: to set or release the repeat mode.
7. PRESET EQUALIZER Key (EQ)
 - For selecting Digital Sound Control: PASS, CLASSIC, ROCK, POP & JAZZ.
8. MUTE Key
 - To terminate the sound output.
9. PLAY/PAUSE ▶/|| Key
 - In the CD/MP3 mode, USB or SD/MS/MMC: to start or interrupt play.
10. MULTI-DISPLAY
11. POWER(STANDBY-ON) key
 - Press to turn the power ON/Standby.
12. SKIP/FF ▶▶ Key
 - In the Radio mode: for receiving frequency steps up.
 - In the CD/MP3 mode, USB or SD/MS/MMC: select a next track or search for a passage during play.
13. TUNER/BAND key
 - To select the receiving band.
14. FUNCTION. key
 - To select the TUNER, CD, AUX or CARD-USB mode.
15. PROGRAM/MEMORY key
 - In the Radio mode: for memory preset.
 - In the CD/MP3 mode, USB or SD/MS/MMC: for setting program.
 - In the clock mode: for setting of the clock or timer adjustment.
16. SKIP/REW ◀◀ key
 - In the Radio mode: for receiving frequency steps down.
 - In the CD/MP3 mode, USB or SD/MS/MMC: to return to the start of a track, select a previews track or search for a passage during play.
17. VOLUME CONTROL
 - To adjust the volume level.
18. REMOTE SENSOR
 - To receive signals from the remote control.

MAIN UNIT CONTROLS

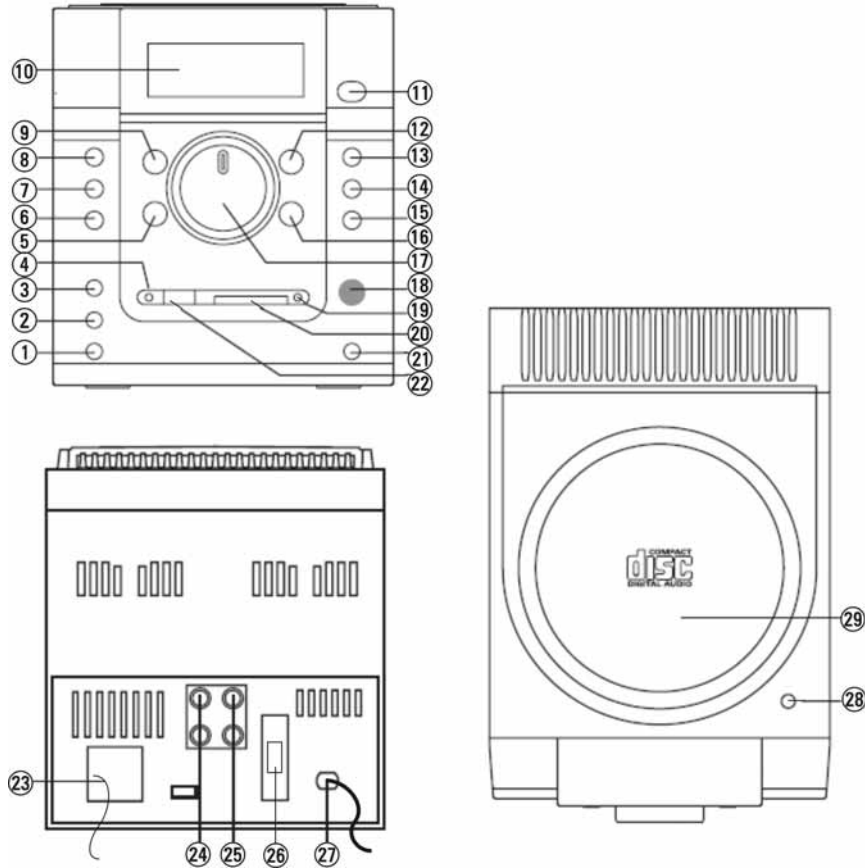

二、MP3 光碟片

本機支援國際標準：ISO/IEC 111723(MPEG1 Audio) & ISO/IEC 13818-3.2 (MPEG 2 Audio)第三層音頻解碼壓縮格式，其他 MP3 格式因為解碼及壓縮格式不同，可能不支援而無法播放。

本機支援採用 VBR(可變速率)格式壓縮的 MP3(壓縮速率為 8 384Kbps)。支援採樣頻率為 32KHz、44.1KHz 或 48KHz 的 MP3 文件。

A. 收音

1. MP3 光碟片放入 CD 匣座後，液晶顯示幕會顯示"DISC"字樣與 MP3 的總章節數、總曲目數。
2. 按 CD 收音/暫停鍵(PLAY/PAUSE ▶/||)，則自第一個章節的第一首曲目開始收音，液晶顯示幕會顯示被播放的章節數字、曲目數字與收音時間。
3. 調整音量旋鈕(- VOLUME +)至適當的聆賞程度。
4. 收音中按 CD 收音/暫停鍵(PLAY/PAUSE ▶/||)可暫停收音，此時液晶顯示幕的已收音時間閃爍，再按一次 CD 收音/暫停鍵(PLAY/PAUSE ▶/||)則可恢復收音。
5. 按 CD 停止鍵(STOP ■)可停止收音，液晶顯示幕會顯示"DISC"字樣與總檔案數、總曲目數。

B. 跳播選曲：可迅速選擇 MP3 光碟片中您想要欣賞的曲目。

1. 在收音停止狀態下，按 CD 順向選曲鍵(SKIP/FF ▶▶||)或 CD 逆向選曲鍵(SKIP/REW ||◀◀)，可順向或逆向選擇曲目，再按 CD 收音/暫停鍵(PLAY/PAUSE ▶/||)即可收音。
2. 收音中，輕按 CD 順向選曲鍵(SKIP/FF ▶▶||)，可選下一首曲目。
3. 收音中，輕按 CD 逆向選曲鍵(SKIP/REW ||◀◀)，可將正在收音的曲目從頭收音。
4. 收音中，連續按 CD 逆向選曲鍵(SKIP/REW ||◀◀)二次，可選上一首曲目。
5. 暫停收音中，輕按 CD 順向選曲鍵(SKIP/FF ▶▶||)，可選下一首曲目，再按 CD 收音/暫停(PLAY/PAUSE ▶/||)即可收音。
6. 暫停收音中，連續按 CD 逆向選曲鍵(SKIP/REW ||◀◀)二次，可選上一首曲目，再按 CD 收音/暫停鍵(PLAY/PAUSE ▶/||)即可收音。

C. 快速尋曲：可快速於所在曲目中尋找您想要的曲段。

收音中，按住 CD 逆向選曲鍵(SKIP/REW ||◀◀)或 CD 順向選曲鍵(SKIP/FF ▶▶||)，可逆向或順向尋找曲段。

D. 跳尋章節：可尋找 MP3 光碟片中您想要欣賞的章節。

1. 在收音停止狀態下，按 MP3 逆向章節鍵(ALBUM/PRESET -)或 MP3 順向章節鍵(ALBUM/PRESET +)，可逆向或順向選擇章節，再按 CD 收音/暫停鍵(PLAY/PAUSE ▶/||)即自該章節的第一首曲目開始收音。
2. 收音中，輕按 MP3 順向章節鍵(ALBUM/PRESET +)，可選下一章節，並從該章節的第一首曲目開始收音。
3. 收音中，輕按 MP3 逆向章節鍵(ALBUM/PRESET -)，可選上一章節，並從該章節的第一首曲目開始收音。

4. 暫停放音中，輕按 MP3 順向章節鍵(ALBUM/PRESET +)，可選下一章節，再按 CD 放音/暫停鍵(PLAY/PAUSE ▶/||)，即從該章節的第一首曲目開始放音。

5. 暫停放音中，輕按 MP3 逆向章節鍵(ALBUM/PRESET -)，可選上一章節，再按 CD 放音/暫停鍵(PLAY/PAUSE ▶/||)，即從該章節的第一首曲目開始放音。

E. 快速尋找章節曲目：可快速於 MP3 光碟片章節中尋找您想要的曲目。

1. 在放音停止狀態下，按住 MP3 逆向章節鍵(ALBUM/PRESET -)或 MP3 順向章節鍵(ALBUM/PRESET +)，可逆向或順向於 MP3 光碟片章節中尋找曲目，再按 CD 放音/暫停鍵(PLAY/PAUSE ▶/||)即可放音。

2. 放音中，按住 MP3 逆向章節鍵(ALBUM/PRESET -)或 MP3 順向章節鍵(ALBUM/PRESET +)，可逆向或順向於 MP3 光碟片章節中尋找曲目。

F. 編輯曲序：可依您個人喜好重新編輯 MP3 播放順序，最多可記憶 64 首曲目；請在停止放音狀態下進行設定。

1. 按 CD 匣門開啟/關閉鍵(OPEN/CLOSE)，開啟 CD 匣門，在 CD 碟片匣中放入欲編輯曲序的 MP3 光碟片，再按 CD 匣門開啟/關閉鍵(OPEN/CLOSE)關閉 CD 匣門。

2. 按記憶鍵(PROG/MEM)，液晶顯示幕出現“PROG 00 000 P-01”字樣。

3. 按 CD 順向選曲鍵(SKIP/FF ▶▶)或 CD 逆向選曲鍵(SKIP/REW ◀◀)選擇曲目章節，如：選擇第 3 章節，按一次記憶鍵(PROG/MEM)，液晶顯示幕顯示“PROG 03 000 P-01”字樣。

4. 再按 CD 順向選曲鍵(SKIP/FF ▶▶)或 CD 逆向選曲鍵(SKIP/REW ◀◀)選擇第 3 章節內的曲目。

5. 再按一次記憶鍵(PROG/MEM)，液晶顯示幕顯示“PROG 00 000 P-02”字樣，即設定完成。

6. 重覆上述步驟，直到所有曲目被記憶儲存，最多可記憶 64 首。

7. 按記憶鍵(PROG/MEM)，可檢視已編輯的曲目。

8. 按 CD 放音/暫停鍵(PLAY/PAUSE ▶/||)，液晶顯示幕顯示“PROG”，即開始編輯曲序的放音。

9. 按 CD 停止鍵(STOP ■)可停止放音。

10. 按記憶鍵(PROG/MEM)，再按 CD 放音/暫停鍵(PLAY/PAUSE ▶/||)，可恢復編輯曲序的放音。

編輯途中按 CD 停止鍵(STOP ■)、按 CD 匣門開啟/關閉鍵(OPEN/CLOSE)打開 CD 匣門、切換其他功能或關閉電源時，編輯的曲序即取消。

G. 重覆放音

1. 按重覆放音鍵(REPEAT)一次，液晶顯示幕出現“REPEAT 1”字樣，會重覆播放目前所在的曲目(本功能亦適用於編輯曲序的放音)。

2. 按重覆放音鍵(REPEAT)一次，液晶顯示幕“REPEAT ALL”字樣，則不斷重覆播放 MP3 光碟片上所有章節中所有的曲目(本功能亦適用於編輯曲序的放音)。

3. 再按重覆放音鍵(REPEAT)一次，液晶顯示幕出現“REPEAT ALBUM”字樣，則重覆播放 MP3 光碟片上目前章節的所有曲目。

WARNING:

This unit employs a laser. Only a qualified service person should remove the cover or attempt to service this device, due to possible eye injury.

CAUTION:

- USE OF CONTROLS OR ADJUSTMENTS OR PERFORMANCE PROCEDURE OTHER THAN SPECIFIED HEREIN MAY RESULT IN HAZARDOUS RADIATION EXPOSURE.
- HAZARDOUS LASER RADIATION WHEN OPENED AND INTERLOCK DEFEATED

DANGER

INVISIBLE LASER RADIATION WHEN OPENED AND INTERLOCK FAILED OR DEFEATED. AVOID DIRECT EXPOSURE TO BEAM.

INTERFERENCE

Your system might cause TV or radio interference even when it is operating properly. To determine whether your system is causing the interference, turn it off. If the interference goes away, your system is causing it.

Try to eliminate the interference by:

- moving your radio away from the receiver

FEATURES

Electronic CD Door — lets you open and close the CD door easily and quickly.

Auto Power On-off — the main unit can be powered on/off automatically in the preset time.

CD Function — play, pause, skip forward and backward, repeat one, repeat all, random and program play.

MW/FM PLL Radio — lets you listen to 40 preset stations.

Digital Volume Control — lets you adjust to comfortable volume levels.

Remote Control — for convenient operation.

Sleep Timer — 10, 20, , 80, 90 minutes of auto power off.

LCD with Backlight — for easy viewing in the dark.

PREPARATION

You can place the main unit and its speakers directly on a flat table.

Power-Cord Protection— Route power-supply cords so they are not likely to be walked on or pinched by items placed on or against them, paying particular attention to cords at plugs, convenience receptacles, and the point where they exit from the product.

Lightning— For added protection for this product during a lightning storm, or when it is left unattended and unused for long periods of time, unplug it from the wall outlet and disconnect the antenna or cable system. This will prevent damage to the product due to lightning and power-line surges.

Overloading— Do not overload wall outlets, extension cords, or integral convenience receptacles as this can result in a risk of fire or electric shock.

Object and Liquid Entry— Never push objects of any kind into this product through openings, as they may touch dangerous voltage points or short out parts that could result in a fire or electric shock.

Never spill liquid of any kind on the product.

Servicing— Do not attempt to service this product yourself, as opening or removing covers may expose you to dangerous voltage or other hazards. Refer all servicing to qualified service personnel.

Damage Requiring Service— Unplug this product from the wall outlet and refer servicing to qualified service personnel under the following conditions:

- When the power-supply cord or plug is damaged.
- If liquid has been spilled or objects have fallen into the product.
- If the product has been exposed to rain or water.
- If the product does not operate normally by following the operating instructions. Adjust only those controls that are covered by the operating instructions, as an improper adjustment of other controls may result in damage and will often require extensive work by a qualified technician to restore the product to normal operation.
- If the product has been dropped or damaged in any way.
- When the product exhibits a distinct change in performance.

Replacement Parts— When replacement parts are required, be sure the service technician uses replacement parts specified by the manufacturer or having the same characteristics as the original part. Unauthorized substitutions may result in fire, electric shock, or other hazards.

Safety Check— Upon completion of any service or repairs to this product, ask the service technician to perform safety checks to determine that the product is in proper operating condition.

Heat— The product should be situated away from heat sources such as radiators, heat registers, stoves, or other products (including amplifiers) that produce heat.

Power Lines— Locate an outdoor antenna away from power lines.

Non-Use Periods— Unplug the product's power cord when you will not use it for extended periods.

Outdoor Antenna Grounding — If an outside antenna or cable system is connected to the product, ground the antenna or cable system so as to provide some protection against voltage surges and built-up static charges. See the example below.

4.再按一次重覆放音鍵(REPEAT), 液晶顯示幕"REPEAT ALBUM"字樣消失, 則取消重覆放音模式。

停止放音中, 按 CD 匣門開啟/關閉鍵(OPEN/CLOSE)打開 CD 匣門、切換其他功能或關閉電源時, 重覆放音功能即取消。

H.隨機選曲放音：**此功能請以遙控器操作。**本功能不依 MP3 光碟片的曲目順序放音, 而以隨機跳播方式播放

1.按隨機選曲放音鍵(RAND), 液晶顯示幕出現"RAND"字樣, 即開始放音, 所有的曲目將不依原光碟片順序播放, 而以隨機選曲的方式放音。

2.再按一次隨機選曲放音鍵(RAND), 或放音中按 CD 停止鍵(STOP ■), 液晶顯示幕"RAND"字樣消失, 即取消隨機選曲放音。

I.文字資訊：共有三種方式可顯示 MP3 光碟片中的英文及數字資訊(本機不適用於顯示中文資訊)

a.第一種方式：

1.按文字資訊鍵(FIND/ST.)一次, 液晶顯示幕顯示" ♪ "閃動圖樣。

2.每按一次向上鍵(SKIP/FF ►►), 本機即以 A Z 及 0 9 的順序擷取 MP3 光碟片中所有曲目的文字資訊, 但液晶顯示幕僅會顯示所擷取到的第一首曲目文字資訊; 反之, 每按一次向下鍵(SKIP/REW ◄◄), 則以 9 0 及 Z A 的順序擷取文字資訊, 但液晶顯示幕僅顯示所擷取到的第一首曲目文字資訊。

如為中文資訊, 液晶顯示幕會顯示"NONE"字樣。

3.按文字資訊鍵(FIND/ST.)二次或按 CD 停止鍵(STOP ■), 即取消此功能, 液晶顯示幕回到原來狀態顯示, 同時液晶顯示幕" ♪ "圖樣消失。

4.按 CD 放音/暫停鍵(PLAY/PAUSE ► / ◄)即開始播放液晶顯示幕所顯示的曲目。

b.第二種方式：

1.按文字資訊鍵(FIND/ST.)二次, 液晶顯示幕顯示" ♪ ALBUM"字樣。

2.按向上鍵(SKIP/FF ►►)或向下鍵(SKIP/REW ◄◄)選擇章節, 同時液晶顯示幕會顯示該章節名稱。

如為中文資訊, 液晶顯示幕會顯示"UNKNOWN"字樣。

3.按 CD 放音/暫停鍵(PLAY/PAUSE ► / ◄)即從該章節的第一首曲目開始放音, 同時液晶顯示幕" ♪ ALBUM"字樣消失。

4.按文字資訊鍵(FIND/ST.)一次或按 CD 停止鍵(STOP ■)可停止放音, 即取消此功能, 液晶顯示幕會顯示 MP3 的總章節數及總曲目數。

c.第三種方式：

1.放音狀態下, 按住文字資訊鍵(FIND/ST.)約 2 秒, 液晶顯示幕會以跑馬燈方式顯示目前曲目的文字資訊。

2.按住文字資訊鍵(FIND/ST.)約 2 秒, 即取消此功能。

USB 裝置與 SD/MS/MMC 記憶卡

USB/SD/MS/MMC 僅適用於 MP3 格式。

USB 僅可連接 USB 裝置之 MP3 隨身碟與記憶卡讀卡機。

請注意 USB 裝置與 SD/MS/MMC 記憶卡插入插槽時之方向是否正確，以免造成插槽的損壞。

- 1.按功能選擇鍵(FUNCTION)選擇記憶卡 USB 功能(CARD-USB)，液晶顯示幕出現“CARD-USB”字樣。
- 2.如果同時有 USB 裝置插入 USB 插槽與 SD/MS/MMC 記憶卡插入 SD/MS/MMC 記憶卡插槽(SD/MS/MMC)中，只有 SD/MS/MMC 記憶卡指示燈會亮，液晶顯示幕會顯示“CARD”字樣與記憶卡內 MP3 的總章節數、總曲目數。
若所插入之記憶卡內無資料或所鍵資料非 MP3 格式，液晶顯示幕會顯示“NO FILE”字樣。
- 3.按住 CD 停止鍵(STOP ■)約 2 秒鐘，則 USB 指示燈亮，液晶顯示幕會顯示“USB”字樣與 USB 裝置內 MP3 的總章節數、總曲目數。
- 4.文字資訊：共有二種方式可顯示 USB 或 SD/MS/MMC 記憶卡中 MP3 的英文及數字資訊(本機不適用於顯示中文資訊)
 - a.第一種方式：
 - 1.按文字資訊鍵(FIND/ST.)一次，液晶顯示幕顯示“ALBUM”字樣。
 - 2.每按一次向上鍵(SKIP/FF ►►)，本機即以 A Z 及 0 9 的順序擷取 USB 或 SD/MS/MMC 記憶卡中 MP3 所有曲目的文字資訊，但液晶顯示幕僅會顯示所擷取到的第一首曲目文字資訊；反之，每按一次向下鍵(SKIP/REW ◄◄)，則以 9 0 及 Z A 的順序擷取文字資訊，但液晶顯示幕僅顯示所擷取到的第一首曲目文字資訊。
如為中文資訊，液晶顯示幕會顯示“UNKNOWN”字樣。
 - 3.按 CD 停止鍵(STOP ■)即取消此功能，液晶顯示幕回到原來顯示，同時液晶顯示幕“ALBUM”字樣消失。
 - 4.按 CD 收音/暫停鍵(PLAY/PAUSE ► / ◄)即開始播放液晶顯示幕所顯示的曲目。
- b.第二種方式：
 - 1.收音狀態下，按住文字資訊鍵(FIND/ST.)約 2 秒，液晶顯示幕會以跑馬燈方式顯示目前曲目的文字資訊。
 - 2.按住文字資訊鍵(FIND/ST.)約 2 秒，即取消此功能。

音源輸入

本機可連接其他音源，如：電視或錄放影機，接線方法請參考「系統的連接」中的“音源輸入”。

- 1.按功能選擇鍵(FUNCTION)選擇音源輸入功能(AUX)，液晶顯示幕出現“AUX”字樣
- 2.其他機器的音源亦可藉由本機的揚聲器來進行播放。

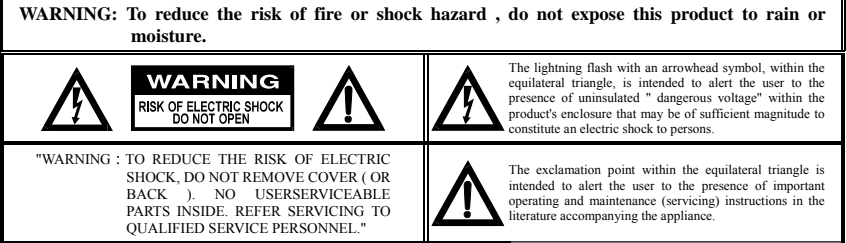

IMPORTANT SAFETY INSTRUCTIONS

Careful attention is devoted to quality standards in the manufacture of your product and safety is a major factor in its design.

However safety is also your responsibility.

This section lists important information that will help you properly use and enjoy your product. Read all the included safety and operating instructions before using your product. Follow them closely, and retain them for future reference.

Heed Warnings— Follow all warnings on the product and in the operating instructions.

Cleaning— Unplug this product from the wall outlet before cleaning. Use only a damp cloth for cleaning. Do not use liquid or aerosol cleaners.

Attachments— Do not use attachments/accessories not recommended by the product manufacturer, as they might create a hazard.

Water and Moisture — Do not use this product near water (for example, near a bath tub, wash bowl, kitchen sink, or laundry tub; in a wet basement; or near a swimming pool).

Accessories— Do not place this product on an unstable cart, stand, tripod, bracket, or table. The product may fall, causing serious injury to a child or adult; and serious damage to the product.

Use only with a cart, stand, tripod, bracket, or table recommended by the manufacturer or sold with the product. Follow the manufacturer's instructions for mounting, and use a recommended mounting accessory.

Carts— Move the product on a cart carefully. Quick stops, excessive force, and uneven surfaces may cause the product /cart to overturn.

Ventilation— Slots and openings in the cabinet provide ventilation, ensure reliable operation, and protect from overheating. Do not block or cover these openings, and do not place the product on a bed, sofa, rug, or other similar surface. Do not place the product in a built-in installation such as a bookcase or rack unless it provides proper ventilation as specified by the manufacturer.

Power Sources— Operate this product using only the power source indicated on its marking label. If you are not sure of your home's power type, consult your product dealer or local power company.

Polarization— This product is equipped with a polarized AC line plug (a plug having one blade wider than the other). This plug will fit in the power outlet only one way. This is a safety feature. If you cannot insert the plug fully into the outlet, try reversing the plug. If the plug still doesn't fit, contact your electrician to replace your obsolete outlet. Do not defeat the safety purpose of the polarized plug. If you need an extension, use a polarized cord.

SANYO

DC-DA336SU

USB MICRO HI-FI SYSTEM

with MP3 Playback Function



INSTRUCTION MANUAL

維護須知

警告：清潔前請關掉電源並把電源線自電源插座中拔下，定期小心的保養可保持機器的良好效果及延長使用壽命。

電源

長時間不使用本機時，請將電源線自電源插座中拔下，並將遙控器電池取出，以避免產生腐蝕；如電池盒內有腐蝕現象或不潔時，請徹底地清潔電池室並更換新電池。注意：送修前請先更換新電池試試，或許可解決問題。

機器外殼的清潔

本機外殼有灰塵及雜質時，以沾濕的抹布擦拭即可，不可使用刺激性的清潔劑、溶劑或粗糙的清潔用品擦拭，以免對外殼的表面造成損傷或刮痕。

MP3/CD 光碟片

1. MP3/CD 光碟片使用完畢後應立即放回 CD 儲存盒中，可避免遭嚴重刮傷。
2. 擦拭 MP3/CD 光碟片時，請用柔軟的布由內向外擦或使用 CD 光碟片自動清潔器。
3. 請勿將 MP3/CD 光碟片長時間曝露在陽光、重濕氣或高溫下，以免變形。
4. 請勿在 MP3/CD 光碟片的表面黏貼紙或膠帶。
5. 不可使用溶劑來清潔 MP3/CD 光碟片，如：輕油劑、酒精或防靜電的噴劑。
6. 當鐳射讀取頭有灰塵或指印時，可能會造成跳音現象，此時請以吹氣刷或棉花棒輕輕拂拭即可，或使用鐳射鏡頭清潔片來清除。

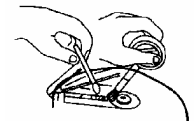
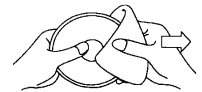

故障排除

使用中如有任何不正常的情況出現，請先檢查以下幾點：

1. 無聲
 - a) 檢查音量是否調至最小？
 - b) 檢查揚聲器是否連接了？
 - c) 檢查電源線是否接受？
 - d) 檢查是否按了靜音鍵？
2. CD 碟盤無法動作
 - a) 檢查 CD 匣座內是否有 MP3/CD 光碟片，且印刷面朝上？
 - b) 檢查 CD 匣門是否蓋妥？
 - c) 檢查 MP3/CD 光碟片是否清潔，或有刮傷？
 - d) 檢查 MP3/CD 光碟片是否為音樂片？
 - e) 檢查電壓切換開關是否切於正確位置？
3. MP3/CD 放音有跳音現象
檢查 MP3/CD 光碟片是否清潔，或有刮傷？
4. 液晶顯示幕出現"NO DISC"字樣
 - a) 檢查 CD 匣座內是否有 MP3/CD 光碟片？
 - b) 檢查 CD 匣座內的 MP3/CD 光碟片是否印刷面朝上？
 - c) 檢查 MP3/CD 光碟片是否清潔，或有刮傷？
 - d) 檢查 MP3/CD 光碟片是否為音樂片？
5. 遙控器無法操作
 - a) 檢查遙控器內的電池是否電力不足？極性是否裝置正確？
 - b) 遙控器的遙控位置是否在有效距離、角度內？

規格

使用電源：AC 110V/220V 60/50Hz
遙控器使用電源：DC 3V UM-4(AAA-SIZE) × 2
輸出功率：瞬間最大 200W(P.M.P.O.)
消耗功率：30W
喇叭：8W/4
調諧器
頻率範圍：MW 522KHz 1620KHz，FM 87.5MHz 108MHz
鐳射碟盤
頻率響應：125Hz 20000Hz
信號/雜音比：50dB
取樣頻率：44.1KHz
主機尺寸：140(寬) × 218(深) × 159(高)mm
音箱尺寸：140(寬) × 208(深) × 163(高)mm
重量：4.9Kg
附件：遙控器 × 1

產品、規格如有變更時，恕不另行通知。

製造年份：2006 年製
進口商：十全企業股份有限公司
地址：台北市士林區大南路 361 號 5 樓
電話：(02)2883-2435
製造商：Dong Guang Kinhill Electronic Product Co., Ltd
產地：中國