

SAMPO

聲寶牌

傳真機

使用說明書

FT-600

	頁數
1 · 產品簡介	1-1
1.1 規格	1-1
1.2 附件表	1-1
1.3 安全注意事項	1-2
1.4 外觀及各部名稱介紹	1-3
1.5 控制面板	1-6
1.6 功能鍵操作摘要	1-7
2 · 安裝	2-1
2.1 接線及安裝附件	2-1
2.2 裝入記錄紙	2-2
2.3 各種開關的設定	2-3
2.4 設定本機時鐘的日期與時間	2-3
2.5 設定本機識別名稱與號碼	2-4
2.6 設定單鍵撥號及簡速撥號名稱與號碼	2-6
3 · 傳送	3-1
3.1 可以使用的原稿	3-1
3.2 放入原稿	3-1
3.3 選擇適當之原稿掃描方式	3-2
3.4 撥號及發送	3-3
3.4.1 一般撥號	3-3
3.4.2 直接撥號	3-3
3.4.3 單鍵撥號	3-3
3.4.4 簡速撥號	3-4
3.5 重撥	3-4
3.5.1 自動重撥	3-4
3.5.2 手動重撥	3-4
3.5.3 設定重撥次數	3-4
3.6 通信中顯示幕內容說明	3-5
3.7 選擇直接傳送或記憶傳送方式	3-5

4 · 接收	4-1
4.1 選擇接收方式	4-1
4.1.1 傳真 (FAX) 專用	4-1
4.1.2 傳真和電話 (FAX/TEL) 自動切換	4-1
4.1.3 電話 (TEL) 專用或外接答錄機時	4-3
4.1.4 自動記憶接收方式	4-3
4.1.5 重新列印接收記憶體內文件的方法	4-3
4.2 更改傳真和電話自動切換時的響鈴數	4-4
4.3 如何選擇正確的接收方式	4-4
4.4 接收時如何選擇適當的列印壓縮比例	4-5
4.5 利用分機接收傳真的方法	4-6
4.6 記錄紙(A4 / LETTER 8.5) SIZE 選擇	4-6
5 · 影印	5-1
6 · 使用本機通電話	6-1
6.1 一般通話	6-1
6.2 免持聽筒撥號	6-1
6.3 傳送或接收傳真後接著通話 (通話預約)	6-2
6.4 通話後接著傳真	6-2
7 · 其他高級功能	7-1
7.1 詢收	7-1
7.1.1 設定和清除詢收密碼的方法	7-1
7.1.2 準備讓對方進行詢收的方法	7-2
7.1.3 要求詢收的方法	7-2
7.1.4 取消詢收的方法	7-4
7.2 定時通信	7-4
7.2.1 定時傳送	7-5
7.2.2 取消定時通信的方法	7-6
7.3 頁底信息列印	7-6
7.4 國際通信 (4800 BPS) 的設定	7-6
7.5 記憶內容清除的方法	7-7
7.6 音頻或脈衝撥號的設定	7-7

目錄

7.7 延伸撥號的設定 (對方號碼超過 20 位時)	7-8
7.8 在用戶交換機 (PBX) 下使用本機的方法	7-9
7.8.1 暫停 (PAUSE) 鍵的使用	7-9
7.8.2 暫切 (FLASH) 鍵的使用	7-9
7.9 群內接收	7-10
7.9.1 群內接收號碼的設定	7-10
7.9.2 啟動和取消群內接收的方法	7-10
7.10 多方一次傳送	7-11
7.10.1 多方一次傳送選擇	7-11
7.10.2 多方一次傳送對象的設定	7-11
7.10.3 啟動多方一次傳送的方法	7-12
8 · 報表列印	8-1
8.1 通信記錄報表	8-1
8.2 通信確認報表	8-3
8.3 定時通信設定現況報表	8-4
8.4 單鍵撥號、簡速撥號及多方一次傳送對象記憶內容報表	8-5
8.5 群內接收號碼設定報表	8-6
8.6 系統參數內容報表	8-7
8.7 通信錯誤代碼訊息對照表	8-8
8.8 印字頭測試與直線性修正	8-9
8.9 功能鍵操作簡表	8-10
8.10 多方一次傳送執行結果報表	8-11
9 · 保養維護與問題處理	9-1
9.1 顯示幕訊息及通信錯誤代碼訊息說明	9-1
9.2 簡易故障檢查與排除	9-3
9.3 原稿夾紙的排除	9-4
9.4 列印紙夾紙的排除	9-5
9.5 原稿滾筒及影像掃描器的清潔方法	9-6
9.6 LOW INK 處理方式及更換噴墨頭的方法	9-7
9.7 列印紙無法正常饋出的排除方法	9-8

1. 產品簡介

1.1 規格

相容性	CCITT Group 3
掃描方式	接觸式影像掃描器 (CIS)
掃描寬度	216 mm
原稿尺寸	標準：216 mm 寬 x 297 mm 長 最大：216 mm 寬 x 430 mm 長 (須使用者協助扶持進稿，僅傳送文件時適用。) 最小：148 mm 寬 x 75 mm 長
自動進稿	最多 15 張原稿
原稿厚度	單張原稿：0.06 mm - 0.15 mm 多張原稿：0.08 mm - 0.13 mm
記錄方式	噴墨式印字頭 (Bubble Ink Jet)
墨水匣型號	HP 51626A
列印紙規格	A4, Letter, Legal
列印紙匣容量	最多 100 張
列印寬度	[A4,]208 mm Letter, 214 mm
列印速度	每分鐘 2 張
資料傳輸速率	9600, 7200, 4800, 2400 與自動 fall back
編碼方式	MH, MR
文件記憶容量	512KB
掃描解析度	標準 3.85 lines/mm x 8 pels/mm 細字 7.7 lines/mm x 8 pels/mm
列印解析度	最高 300 DPI
單鍵撥號記憶	16 組，每組含電話/傳真 2 個號碼，共記憶 32 個號碼。
簡速撥號記憶	100 組，每組含電話/傳真 2 個號碼，共記憶 200 個號碼。
電源	單相交流 110V 60Hz
消耗功率	待機約 6W 最大約 50W
機體尺寸	340 mm 寬 x 310 mm 深 x 165 mm 高 (不含手機)
重量	5.4 公斤 (不含列印紙)
操作環境	溫度：攝氏 5 - 35 度 相對濕度：30% - 85%
對傳傳送時間	15 秒 (兩台相同機器，在傳送速率 9600 bps 及標準解析度 3.85 lines/mm 下，以 CCITT #1 測試稿傳送，量得 T.30 流程中 PHASE C 的時間。)

無紙接收最大容量 30 張 (使用 CCITT #1 Binary normal 下最大可接收頁數 30 張)

1.2 附件表

傳真機本體	1 台	電源線	1 條
電話聽筒 (含連接線)	1 只	列印紙匣	1 個
電話聽筒座	1 個	墨水匣	1 個
電話接線	1 條	使用手冊	1 本
原稿收集架	1 個	操作簡表	1 張
		保證書	1 份

1.3 安全注意事項

● 本機應放置於室內平面上，左右後方須與其他物品或電器保持 10 公分以上空間，以利通風並防干擾。前方請與他物保持 35 公分以上之距離，以利原稿及記錄紙之輸出。

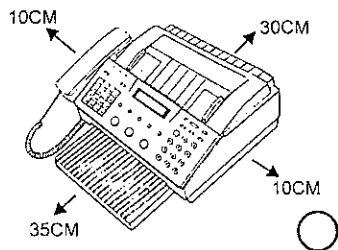

● 機器後方通風口請勿阻塞。

● 請避免放置於陽光直射、多塵、潮濕，接近冷氣機、暖氣機或易被水濺到的地方。

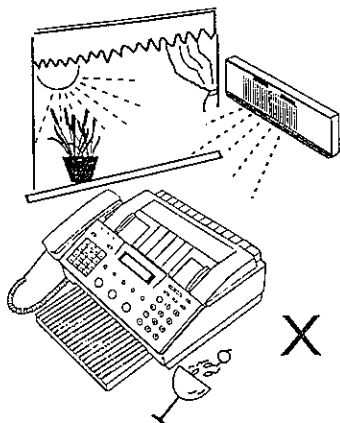

● 請不要將機器放在其他電器上，亦不可在機器上放置其他電器或重物。

● 請使用一般室內的 110V 交流電源不可誤用 220V 插座，以免損壞。

● 記錄紙列印中請勿打開紙卷上蓋，如有需要，請先按停止鍵中止列印，再行打開。

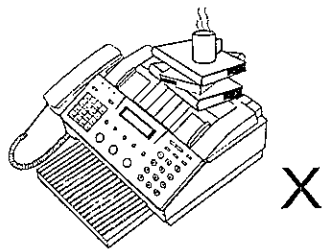

● 搬動移位時，請勿直接提領電話聽筒座。

1.4 外觀及各部名稱介紹

● 正視圖

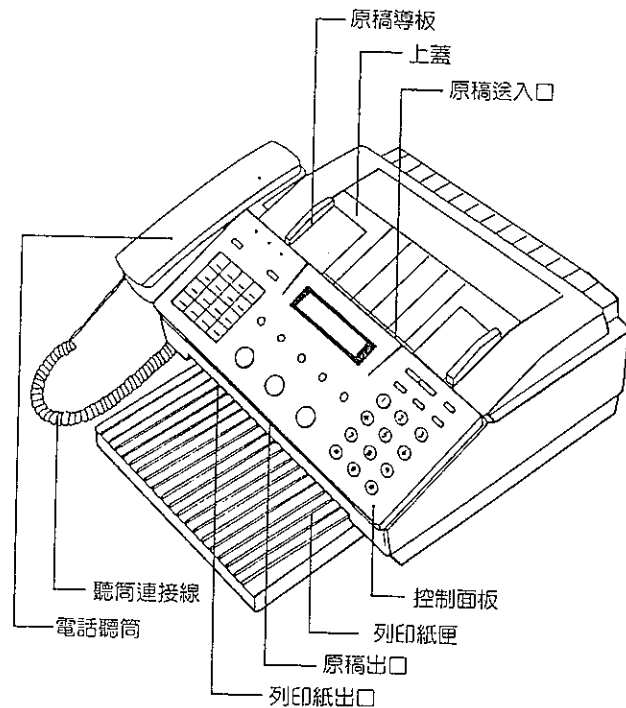

● 後視圖

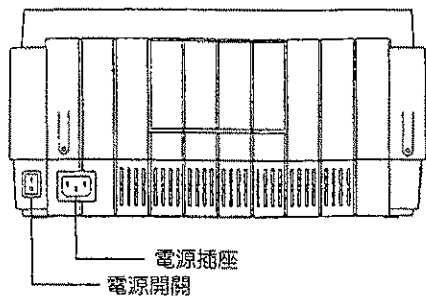

● 側視圖

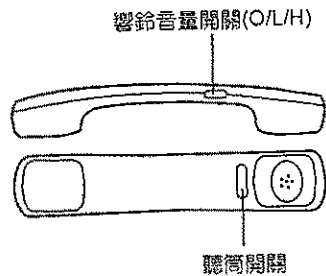
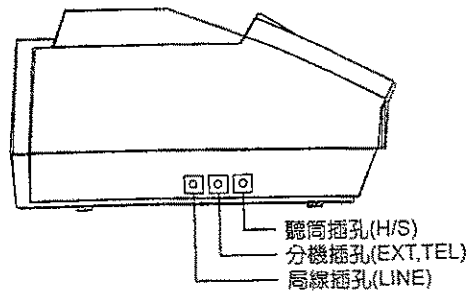
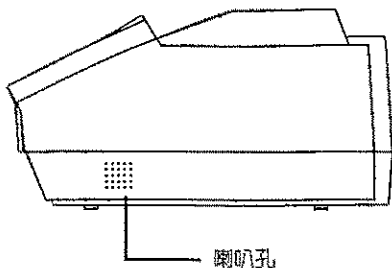

● 原稿掃描裝置

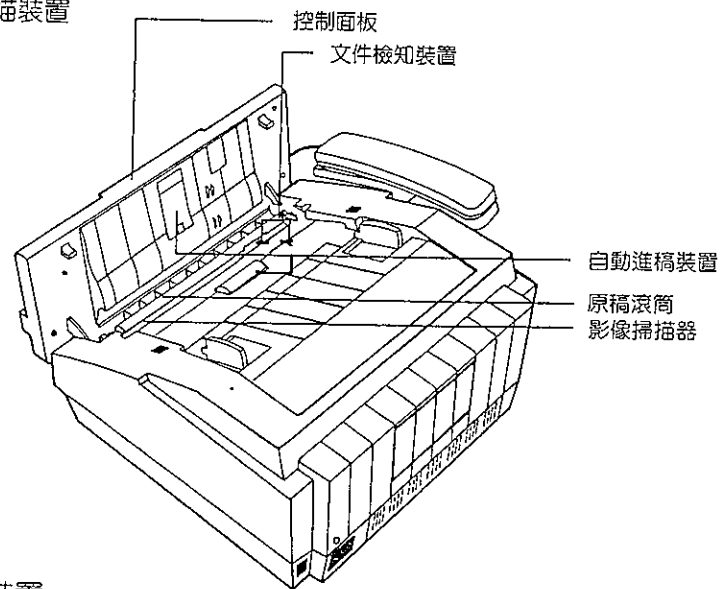

● 列印槽裝置

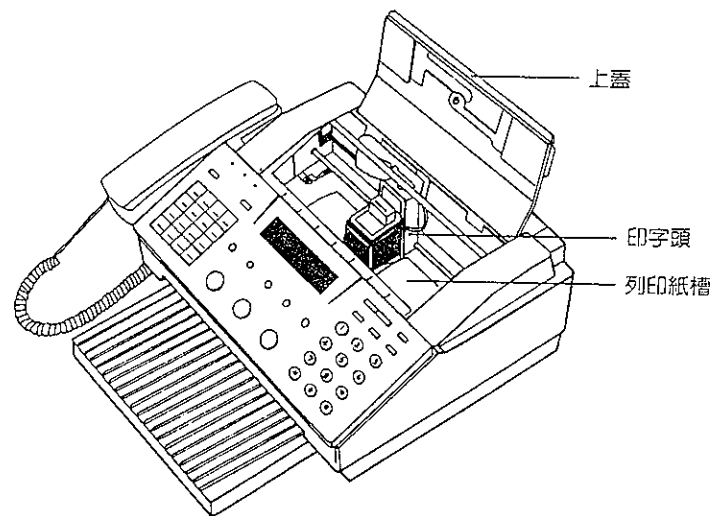

1.5 控制面板

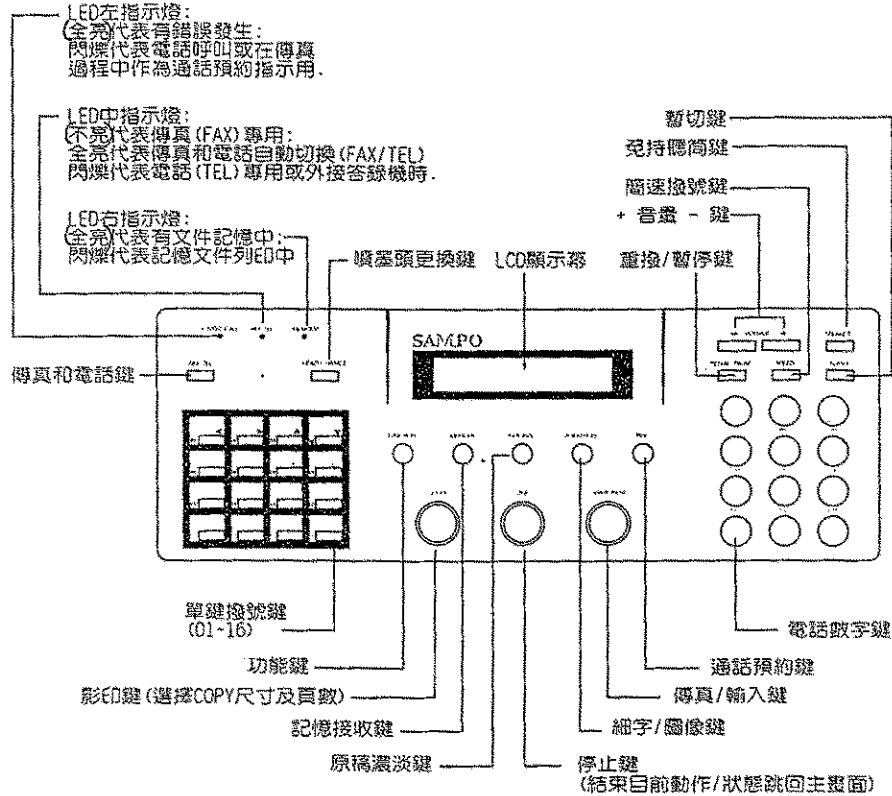

功能鍵操作摘要

- 功能鍵
 - 0. 設定群內接收號碼 (詳第7.9.1節)
 - 1. 設定本機時鐘的日期與時間 (詳第2.4節)
 - 2. 設定本機識別名稱與號碼 (詳第2.5節)
 - 3. 通信確認報表 (詳第8.2節)
 - 4.
 - 0. 群內接收選擇 (詳第7.9.2節)
 - 1. 定時通信設定 (詳第7.2.2節)
 - 2. 頁底信息列印選擇 (詳第7.3節)
 - 3. 國際通信 (4800 BPS) 設定 (詳第7.4節)
 - 4. 記憶內容清除選擇 (詳第7.5節)
 - 5. 音頻或脈衝撥號選擇 (詳第7.6節)
 - 6. 延伸撥號設定 (詳第7.7節)
 - 7. 多方傳送選擇 (詳第7.10.1節)
 - 8. 選擇直接或記憶傳送方式 (詳第3.7節)
 - 9. 通信記錄報表選擇 (詳第8.1節)
 - 5. 設定單鍵撥號及簡速撥號名稱與號碼 (詳第2.6節)
 - 6. 定時傳送時間及號碼設定 (詳第7.2.1節)
 - 7.
 - 0. 設定多方一次傳送之對象 (詳第7.10.2節)
 - 1. 設定詢收 (詳第7.1節)
 - 2. 設定詢收密碼 (詳第7.1.1節)
 - 3. 設定傳真和電話自動切換時的響鈴數 (詳第4.2節)
 - 4. 設定自動重撥的次數 (詳第3.5.3節)
 - 5. 設定接收時列印壓縮比例 (詳第4.4節)
 - 6. 記錄紙 (A4 / LETTER 8.5) SIZE 選擇 (詳第4.6節)
 - 8.
 - 0. 列印多方一次傳送執行結果報表 (詳第8.10節)
 - 1. 列印通信記錄報表 (詳第8.1節)
 - 2. 列印定時通信設定現況報表 (詳第8.3節)
 - 3. 列印單鍵撥號、簡速撥號及多方一次傳送對象記憶內容報表 (詳第8.4節)
 - 4. 列印群內接收號碼報表 (詳第8.5節)
 - 5. 列印系統參數內容報表 (詳第8.6節)
 - 6. 列印通信錯誤代碼訊息對照表 (詳第8.7節)
 - 7. 印字頭測試與直線性修正 (詳第8.8節)
 - 8. 列印功能鍵操作簡表 (詳第8.9節)
 - 9. 啟動多方一次傳送功能 (詳第7.10.3節)

2 安裝

2.1 接線及安裝附件

● 安裝電話接線

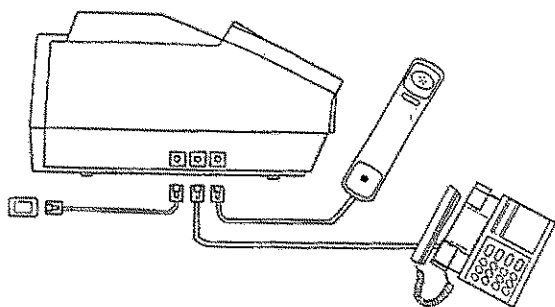

● 安裝聽筒座和原稿收集架

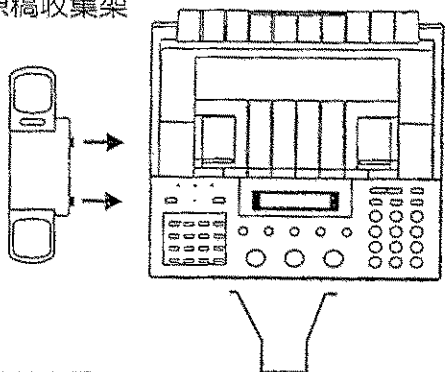

● 安裝聽筒連接線及接上電源線

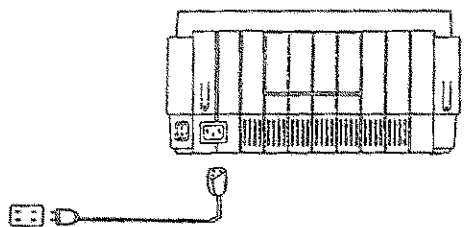

● 噴墨頭安裝(請參考Page 9-7, 9.6 節內容說明)

安裝

2.2 裝入記錄紙

● 使用不同記錄紙需調整定位方式

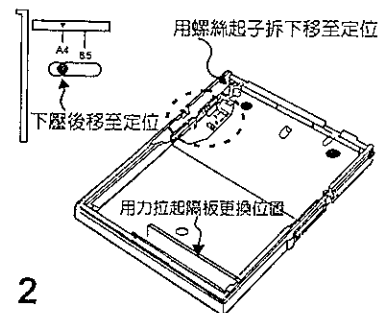
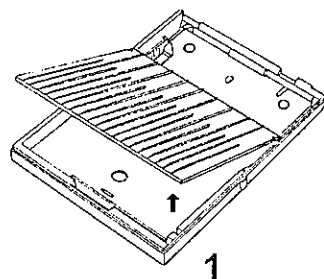

2

本紙匣出廠已設定為A4 SIZE位置，如有需要請依標示 A4/B.5 自行更動。

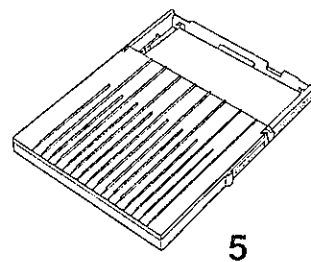
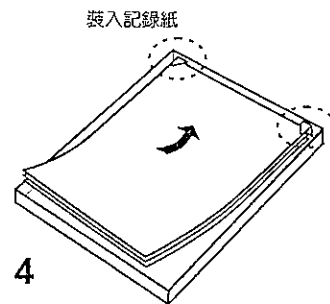
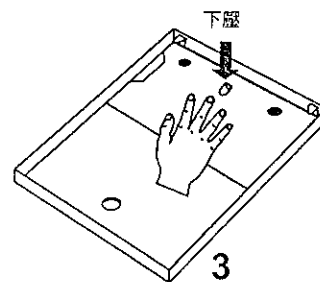

6

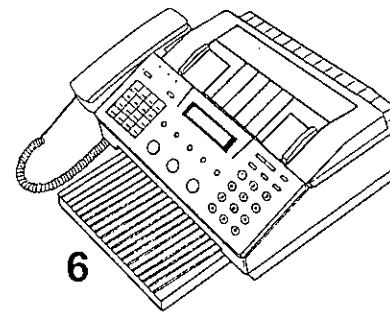

2.3 各種開關的設定

- 響鈴聲音量選擇 (RINGER) 開關
H : 大
L : 小
O : 無聲
(紅色指示燈會伴隨響鈴頻率閃爍。)

2.4 設定本機時鐘的日期與時間

1. 按 功能 ， 1 。

Function (0-9) ? 1
Date/Time Set

Date/Time Now ?
01-01-98 00:00

2. 依月、日、年、時、分之順序，各輸入2個數字，未滿2位時請在十位數補0，如07。時間請用24小時制，如下午3時應輸入15時。例如：1998年1月23日下午3時7分

請按 0 1 2 3 9 8 1 5 0 7

游標向右請按 > ，游標向左請按 < 。

Date/Time Now ?
01-23-98 15:07

3. 按 輸入，完成設定，時鐘開始運行。

Function (0-9) ? 1
Date/Time Set

2.5 設定本機識別名稱與號碼

1. 按 功能 ， 2 。

Function (0-9) ? 2
TTI Name/No. Set

Edit TTI Name ?
_

2. 輸入你的公司、行號或單位名稱，最多20個字元。請利用數字鍵盤及其他各鍵進行字元輸入，詳如下表：

鍵名	字 元	鍵 名	字 元
1	. , + 1 = < >	9	W X Y 9 w x y
2	A B C 2 a b c	0	Q Z & 0 q z @
3	D E F 3 d e f	*	* ; : ! ' \$ %
4	G H I 4 g h i	#	# / ' ? _ ()
5	J K L 5 j k l	暫停	-
6	M N O 6 m n o	< / >	游標向左(右)
7	P R S 7 p r s	插入/刪除	插入(刪除)字元
8	T U V 8 t u v		

以 2 為例，按一次出現 A，按二次出現 B，按三次出現 C，按八次後即從頭開始循環。

→ A → B → C → 2 → a → b → c →

每一字元輸入完畢後，可按 > 鍵右移至下一格進行輸入。

如果想修改左側字元，可按 < 鍵左移至上一格進行修改。

如果想在兩字元間加入一字元，可將游標移至想加入字元之位置，再按 插入 鍵即可加入一空白字元。

如果想刪除某一字元，可將游標移至想刪除字元之位置，再按 刪除 鍵即可刪除該字元。

例如：輸入 MY CO.
請按 6 , >

Edit TTI Name ?
M_

9 , 9 , 9 , >

Edit TTI Name ?
MY_

>

Edit TTI Name ?
MY_

2 , 2 , 2 , >

Edit TTI Name ?
MY C_

6 , 6 , 6 , >

Edit TTI Name ?
MY CO_

1 , >

Edit TTI No. ?
MY CO._

3 · 名稱輸入完畢後，請按 輸入。

Edit TTI No. ?
-

4 · 輸入本機所接的電話線號碼，最多20 位。

例如：7654321

請按 7 6 5 4 3 2 1

Edit TTI No. ?
7654321_

每一數字輸入完畢後，游標自動右移至下一格。

如果想修改左側數字，可按 < 左移至上一格進行修改。

如果想在兩數字間加入一數字，可將游標移至想加入數字之位置，再按 插入 即可加入一空白位置。

如果想刪除某一數字，可將游標移至想刪除數字之位置，再按 刪除 即可刪除該數字。

5 · 號碼輸入完畢後，請按 輸入。

Function (0-9) 1
Date/Time Set

2.6 設定單鍵撥號及簡速撥號名稱與號碼

本機共有單鍵撥號 16組 (01-16) 和簡速撥號 100組 (00-99)，合計116組。每一組均可記憶傳真用與通話用的號碼各一，總計可存入 232個號碼與 116組名稱。本機內部備有電池，可保持上述記憶內容，不受電源中斷的影響。

使用單鍵與簡速撥號功能時，本機將依據你的使用狀況，自動選用傳真用或通話用號碼。放入文件或啟動詢收後，按單鍵或簡速撥號將撥出傳真用號碼；若未放文件時，則拿起聽筒 (或按免持聽筒鍵)，按單鍵或簡速撥號將撥出通話用號碼。

1 · 按 功能 ， 5 。

Function (0-9) ? 5
Speed/One Touch Set

2 · 選擇單鍵撥號 (01-16) 中任一鍵或簡速撥號 (00-99) 中任二位數。

例如：選擇單鍵撥號 01

Station No. (O)01
<None>

請按 01 。

Station No. (O)01
<None>

3 · 按 輸入，開始輸入 01 組內容。

Edit Fax No. ?
-

4 · 輸入 01 之傳真用號碼，最多20 位。例如：9558988，請按 9 5 5 8 9 8 8 (如欲修改已存在之內容，可參考 2.5 節所述方法。)

Edit Fax No. ?
9558988_

5. 按 **輸入**，接著輸入 01 組通話用號碼。

Edit Tel No. ?

6. 輸入 01 之通話用號碼，最多 20 位數。
例如：9611141，請按 9 6 1 1 1 4 1
(如欲修改已存在之內容，可參考 2.5 節
所述方法。)

Edit Tel No. ?
9611141_

7. 按 **輸入**，開始輸入 01 組名稱。

Edit Name ?

8. 輸入 01 之名稱，最多 20 位。例如：
SEA，
請按 7，7，7，>

Edit Name ?
S_

3，3，>

Edit Name ?
SE_

2，>

Edit Name ?
SEA_

(如欲修改已存在之內容，可參考 2.5 節
所述方法。)

9. 按 **輸入**，內容設定完成。

Station No (O)01
SEA

10. 可再選擇其他組別輸入內容或按 **停止**，恢復待機狀態。

3.1 可以使用的原稿

一般而言，本機可以傳送 A4，A5，B5 或北美 Legal/Letter 尺寸以內的文件，原稿寬度最大可達 216 公厘 (mm)。

如果原稿有下列現象，請勿放入傳真機，以免沾污本機內部或造成夾紙，影響性能。

- 原稿皺摺、破損或捲曲
- 附有迴紋針、訂書針或隨意貼等異物
- 潮濕、沾污或有未乾的油墨、修正液
- 太粗糙、太光滑 (如：上光) 或透明
- 太厚 (如：卡片) 或太薄
- 紙背附有複寫層
- 太小 (小於 145 mm 寬 x 75 mm 長)

如須傳送上述不合規格的原稿，請先用影印機影印後，再使用影印本進行傳送。

原稿邊緣 3 mm 範圍內的字樣常不能正確讀取，因此為確保傳送效果，書寫或打印原稿時，請不要太接近紙張邊緣。

本機具有自動進稿裝置，每次最多可放入十五張同質料的原稿。一次放入多張原稿時，如果夾雜光滑、粗糙或厚薄不一的紙張時，自動進稿裝置不一定能完全正確的依序讀入，此時建議逐張放入或先影印後再改以影印本進行傳送。

本機可接受的原稿厚度為：

- 單張原稿：0.06 mm - 0.15 mm
- 多張原稿：0.08 mm - 0.13 mm
- (一般影印紙的厚度為 0.10 mm)

3.2 放入原稿

1. 備妥原稿，並確認本機在正常待機狀態。

01-23-98 15:07
Ready

2. 將原稿正面朝下，配合原稿寬度，把兩側的原稿導板調整到適當的位置，再送入傳真機。如使用多張進稿時，請確認最下方的第一張原稿先進入傳真機才對。

3. 本機偵知原稿後，即自動將第一張原稿拉至定位。

01-23-98 15:07
Document In

01-23-98 15:07
Document Ready

3.3 選擇適當之原稿掃描方式

1	顏色適中	顏色較淡	顏色較深
一般文字	Medium Binary	Light Binary	Dark Binary
較細文字	Medium Fine	Light Fine	Dark Fine
一般圖像	Medium Dither	Light Dither	Dark Dither
一般圖像和文字自動辨識	Medium Dither>D	Light Dither>D	Dark Dither>D
較複雜圖像	Medium Diffusion	Light Diffusion	Dark Diffusion
較複雜圖像和文字自動辨識	Medium Diffusion>D	Light Diffusion>D	Dark Diffusion>D

利用 原稿濃淡 鍵依序選擇適當的濃淡度。

如： → →

利用 細字/圖像 鍵依序選擇適當的解析度。

如： → → → ← ←

3.4 撥號及發送

原稿置妥後，即可進行撥號，下列撥號方法你可以擇一使用。

3.4.1 一般撥號

1. 拿起聽筒或按 免持聽筒 (免持聽筒撥號時，可按 音量+ 或 - 調整喇叭音量。)
2. 撥號，例如：2603414。
3. 聽到對方傳真機的禱聲時，請按 傳真。
4. 傳送完畢後，恢復正常待機狀態。

01-23-98 15:07
On Line ...

01-23-98 15:07
2603414_

01-23-98 15:07
Ready

3.4.2 直接撥號

1. 撥號，例如：2603414。
2. 按 傳真 (撥通電話，並將稿件傳送出去，如果對方忙線，本機會進行自動重撥。)
3. 傳送完畢後，恢復正常待機狀態。

01-23-98 15:07
2603414_

01-23-98 15:07
Ready

3.4.3 單鍵撥號

1. 按單鍵撥號鍵 (01-16)，例如：01。按 01 (撥通電話，並將稿件傳送出去，如果對方忙線，本機會進行自動重撥。)
2. 傳送完畢後，恢復正常待機狀態。

01(F) SEA
2603414

01-23-98 15:07
Ready

3.4.4 簡速撥號

- 按簡速撥號鍵及 (00 - 99) 二位數代碼，例如：簡速撥號 01。
按 簡速撥號 ， 0 ， 1
(撥通電話，並將稿件傳送出去，如果對方忙線，本機會進行自動重撥。)
- 傳送完畢後，恢復正常待機狀態。

Speed dial 01

S(F)01 SKY CORP.
7152111

01-23-98 15:07
Ready

3.5 重撥

3.5.1 自動重撥

當你使用直接撥號、單鍵撥號或簡速撥號時，如果對方忙線且你把原稿仍留在傳真機上，本機會自動於間隔九十秒後進行自動重撥。

01-23-98 15:07
Redial (02)- 90"

3.5.2 手動重撥

需要時，你可以按 重撥 鍵，即可重撥剛才所撥過的號碼。如未能撥通，本機會再進行自動重撥流程。

Redialing ...
2603414

3.5.3 設定重撥次數

本機出廠時已內定重撥次數為二次，如有需要可調整重撥次數(1-9次)，(若調整重撥次數超過三次(含)以上則其重撥間隔時間將延長至185秒，以符合CNS中國國家標準)。

- 按 功能 ， 7 ， 4
- 按 輸入 。
- 輸入你所需要的重撥次數，例如：5。
- 按 輸入 ，完成設定。

Function (0-9) ? 7
Misc

Function 7 (0-5) ? 4
Redial Times (1-9)

Redial Times ? 5
(1-9)

Function (0-9) ? 1
Date/Time Set

3.6 通信中顯示幕內容說明

顯示幕的內容會隨著傳真過程的進行而改變。

- 進入傳真流程。

Sending ...

- 顯示對方識別號碼。

Sending ...
2603414

若對方無識別碼，則顯示 "G3 Facsimile"。

- 傳真狀態顯示。

Send 9600 MR P.01

Sending：傳送流程
Receiving：接收流程
Polling：詢收流程

正在傳送或接收的頁數

文件壓縮編碼的方式
MH：一次元編碼
MR：二次元編碼

傳送接收顯示

Send：本機為傳送方
Rcv：本機為接收方

通信速率

96：9600 BPS, 48：4800 BPS
72：7200 BPS, 24：2400 BPS

- 傳真完成。

Communication OK

若出現其他錯誤訊息，請參閱 9.2 節說明。

- 恢復正常待機狀態。

01-23-98 15:07
Ready

3.7 選擇直接傳送或記憶傳送方式：

- 按 功能 ， 4 ， 8 ，

Function 4 (0-9) ? 8
Memory Tx :

- 按 輸入

Memory Tx : 0
(0:No; 1:Yes)

- 按 1 選擇記憶傳送，按 0 選擇直接傳送。

- 按 輸入 ，完成設定。

Function (0-9) ? 1
Date/Time Set

[本功能僅在直接撥號(3.4.2)節方式才有效]

4. 接收

4.1 選擇接收方式

本機具有自動接收及傳真和電話自動切換等功能，你可以依實際需要調整本機之接收方式。（調整方法，請參閱 4.3 節說明）

接收方式	傳真專用 (FAX)	傳真和電話自動切換 (FAX/TEL)	電話專用或外接答錄機時 (TEL)
用途	接於傳真專線，專供收發傳真之用。	所接電話線路兼供傳真和電話使用。本機接通應答後，如發現不是傳真時，會發出嗶聲呼叫使用者接聽電話。	所接電話線路專供一般電話使用。使用者接起電話後如對方要求傳真或聽到傳真機之傳送識別音（嘟...），請按下傳真鍵，再掛回聽筒。當使用者外出時，本機提供一分機插孔可外接一答錄機，供使用者搭配使用。
響鈴數	本機出廠時已設定為第二響鈴後應答，使用者無法更改。	本機出廠時已設定一內定值，使用者可依實際需要，調整其響鈴數。	等待使用者或答錄機接起應答。

4.1.1 傳真(FAX)專用

調整接收方式於“傳真(FAX)專用”位置，本機自動於第二響鈴響後應答，開始接收文件。

4.1.2 傳真和電話(FAX/TEL)自動切換

調整接收方式於“傳真和電話(FAX/TEL)自動切換”位置，本機自動於設定響鈴響後應答。本機接通應答後，如發現不是傳真時，會發出嗶聲呼叫使用者接聽電話。使用者也可在本機尚未接通應答前，先行拿起聽筒來通話，如對方要求傳真或聽到傳真機之傳送識別音（嘟...），請按下傳真鍵，再掛回聽筒。另外使用者如有需要可依實際情況，調整傳真機自動應答的響鈴數。（請參閱 4.2 節說明。）

接收

● 傳真和電話 (FAX/TEL) 自動切換流程如下：

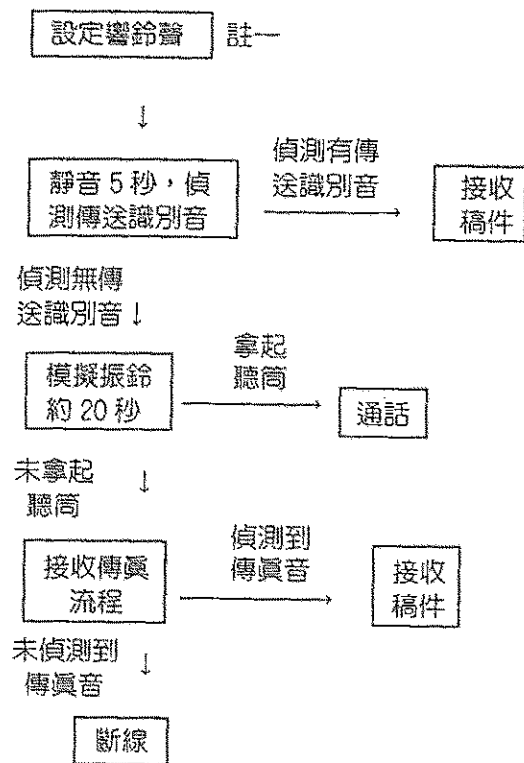

註一：可調整為 01 - 99 響。

4.1.3 電話(TEL)專用或外接答錄機時

調整接收方式於“電話(TEL)專用位置”或外接答錄機時，當對方打電話來時，本機不會自動接聽應答，使用者須自己接聽電話。使用者接起電話後，如對方要求傳真或聽到傳真機之傳送識別音(嘟...)，請按下傳真鍵，再掛回聽筒。

本機提供一分機插孔可外接一答錄機，供使用者搭配使用。當外接之答錄機接通應答後，若對方是一傳真呼叫時，本機仍可進行接收傳真，並把答錄機之電話通路切斷，以免影響傳真。為配合上述功能之正常運作，建議將外接答錄機的留言修改如下：

如果你要傳真，請按下傳真鍵，否則請聽到嗶聲後開始留言。

4.1.4 自動記憶接收方式

本機具備文件記憶體，當列印紙用完時，本機會自動將接收之文件暫時放入文件記憶體，待使用者補充新的列印紙後，再依序印出。

若當文件記憶體也用完時，則本機不再接收任何文件。

註：當本機進行記憶接收時，記憶接收指示燈會顯示全亮。

印出記憶體內文件的方法如下：

1. 取出記錄紙匣，補充新的列印紙後，再放回原位。
2. 本機自動依序印出記憶體內之文件。
此時記憶接收指示燈會由全亮變成閃爍。
(若無法自動列印時，請再取出記錄紙匣，重新放入一次。)
3. 全部列印完畢時，記憶接收指示燈會隨之熄滅。
4. 在接收列印一半發現無紙時，請在補充新的列印紙後，依 4.1.5 節方式印出該通資料。

4.1.5 重新列印接收記憶體內文件的方法

本機除可將接收於記憶體內之文件自動印出外，仍繼續保留最後一通接收文件內容於記憶體內。

重新列印接收記憶體內文件的方法如下：

1. 先確定記錄紙匣是否有列印紙。

2. 按 **記憶接收** 鍵，選擇列印對象。
(此時記憶接收指示燈會顯示全亮。)
按 0，清除該通記憶體內容。
按 1，開始列印該通記憶體內容。

Buffer Receive (1)	
0: Del	1: Go

3. 若清除完畢，螢幕會顯示如右字樣。
4. 列印完畢時，記憶接收指示燈會隨之熄滅，恢復待機狀態。

No More Buffer Ready	
----------------------	--

4.2 更改傳真和電話自動切換時的響鈴數

1. 按 **功能**，7，3

Function (0-9)?	7
Misc	

2. 按 **輸入**。

Function 7 (0-5)?	3
Answer Ring	

3. 輸入你所需要的振鈴次數，例如：02。

Answer Ring?	02
(01-99)	

4. 按 **輸入**，完成設定。

Function (0-9)?	1
Date/Time Set	

4.3 如何選擇正確的接收方式

利用 **傳真 / 電話** 鍵依序選擇正確的接收方式。

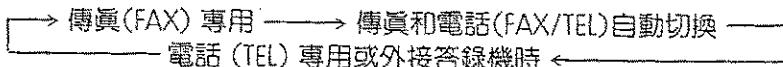
如：

當按 **傳真 / 電話** 鍵選擇接收方式時，傳真/電話指示燈會隨著變化如下：

- 傳真/電話 指示燈
- 不亮：傳真(FAX)專用
- 全亮：傳真和電話(FAX/TEL)自動切換
- 閃爍：電話(TEL)專用或外接答錄機時

4.4 接收時如何選擇適當的列印壓縮比例

本機可使用 A4 或 Letter 或 Legal 尺寸的列印紙作接收。

超過尺寸的傳送文件無法全部列印在同一張列印紙內，當此狀況發生時，文件會自動分割在不同張列印紙上。

本機為解決上述問題，提供不同縮小比例供使用者選擇。請依下表選擇最適當之縮小比例。

文件尺寸	紙張尺寸	建議設定比例
Letter	Letter	95%
A4	A4	95%
A4	Letter	85%
Legal	A4	75%
Legal	Letter	70%

選擇適當的列印壓縮比例方法如下：

1. 按 功能 ， 7 ， 5

Function (0-9)? 7
Misc

2. 按 輸入 。

Function 7 (0-5)? 5
Print Reduction

3. 設定列印壓縮比例，如 1

95% : 1, 90% : 2, 85% : 3
80% : 4, 75% : 5, 70% : 6
100% : 0

Print Reduction 1
(0-6) 95%

4. 按 輸入 ，完成設定。

Function (0-9)? 1
Date/Time Set

4.5 利用分機接收傳真的方法

當傳真機響鈴聲起且尚未自動應答前，此時你恰好不在傳真機旁邊，而在與傳真機分機插孔相連接的電話分機旁，你可由電話分機接聽電話。

當獲知對方要求傳真或聽到傳真機之傳送識別音（嘟...），可以直接在分機上按 * 及 9 鍵，遙控傳真機開始接收稿件。本遙控功能僅適用於複頻式之電話分機。

4.6 記錄紙 (A4 / LETTER 8.5) SIZE 選擇

本機出廠時已設定為 A4 SIZE。若欲調整記錄紙為 LETTER SIZE，請依下列方式設定。

1. 按 功能 ， 7 ， 6

Function ? 7 [0-6]? 6
Is Paper A4?

2. 按 輸入

Set Paper Size? 1
[0:Letter; 1:A4]

3. 按 1 選擇 A4 SIZE, 或按 0 選擇 LETTER SIZE

4. 按 輸入 ，完成設定。

01-23-98 15:23
Ready

注意：使用 A4 SIZE 記錄紙，請將設定值設為 1，以免墨水噴出紙張外，造成記錄紙外圍沾墨現象。

5. 影印

1. 備妥原稿，並確認本機在正常待機狀態。

01-23-98 15:07
Ready

2. 將原稿正面朝下，配合原稿寬度，把兩側的原稿導板調整到適當的位置，再送入傳真機。如使用多張進稿時，請確認最下方的第一張原稿先進入傳真機才對。

3. 本機偵知原稿後，即自動將第一張原稿拉至定位。

01-23-98 15:07
Document In

4. 如有必要，可以調整原稿掃描方式。
(請參閱 3.3 節說明。)

01-23-98 15:07
Document Ready

5. 按 **影印**，可選擇影印放大或縮小比例，以及影印張數。
可利用 **影印** 鍵，依序選擇影印放大或縮小比例 %。

Copy Size : 100%
Copy Page No. : 01

→ 100% → 133% → 66% →

另外可再按兩位數 (01-99) 選擇影印張數。

6. 按 **輸入**，進行影印功能。

Copying ...
100% P.01

7. 影印完畢，自動恢復正常待機狀態。

01-23-98 15:07
Ready

註：影印時原稿長度請勿超過 A4 尺寸，若長度超過 A4 時，超過部份將無法印出。

6. 使用本機通電話

6.1 一般通話

1. 傳真機上如放有稿件，請先取出。

01-23-98 15:07
Ready

2. 拿起電話聽筒。

01-23-98 15:07
On Line ...

3. 撥號。你可以選用下列方式之一：

- 直接撥號：按對方的電話號碼，例如：2 6 0 2 1 0 1
- 單鍵撥號：按單鍵撥號鍵，例如：按 01
- 簡速撥號：按簡速撥號鍵和 (00 - 99) 二位數代碼，
例如：按 簡速撥號，0，0
(設定單鍵撥號和簡速撥號的方法請參閱 2.6 節說明。)

6.2 免持聽筒撥號

1. 傳真機上如放有稿件，請先取出。

01-23-98 15:07
Ready

2. 按 **免持聽筒撥號**，可聽到撥號音。
(免持聽筒撥號時，可按 **音量+** 或 **-** 調整喇叭音量。)

01-23-98 15:07
On Line ...

3. 撥號。(單鍵撥號、簡速撥號和直接撥號請擇一選用。)

4. 聽到對方應答聲後，即可拿起聽筒通話。

6.3 傳送或接收傳真後接著通話 (通話預約)

如果想要在傳真 (傳送或接收) 之後，利用同一通電話進行通話，可以依下列方式進行，免除重新撥號的麻煩。

1. 在傳送或接收文件的過程中，按下 **通話預約**，紅色指示燈會開始閃爍，提供使用者確認。
紅色指示燈閃爍時，代表通話預約設定。

2. 傳真結束後，雙方的傳真機均會發出嗶聲，呼叫使用者接聽電話。
(若呼叫的雙方未即時拿起聽筒通話，則此通話預約的功能將無法達成。)

Talk Request ...

● 對方預約通話時

本機於傳真結束後會發出嗶聲，告知你對方要求通話，請拿起聽筒，當對方也拿起聽筒後即可通話。

Talk Request ...

6.4 通話後接著傳真

1. 通話中告知對方要進行傳真了。
傳送方：將原稿放入傳真機。
接收方：傳真機上不可放置文件。
2. 請接收方先按 **傳真**，傳送方聽到嗶聲後，就接著按 **傳真**。
3. 請掛上聽筒。

7. 其他高級功能

7.1 詢收

詢收功能是讓撥號方主動向應答之對方索取文件 (即撥號方接收文件) 的一項特殊方法，如非必要，請儘量改用正常的傳送和接收方式為佳。

詢收與一般正常的傳送和接收之比較如下：

	我方之動作	對方之動作
正常傳送	撥號並將文件傳送出去。	應答並接收文件。
正常接收	應答並接收文件。	撥號並將文件傳送出去。
詢 收	撥號並接收文件。	應答並將預先放置的文件傳送出去。

7.1.1 設定和清除詢收密碼的方法

為防止非詢收者接收文件和防止機密文件外洩，本機提供詢收密碼之功能，當雙方設定的密碼相符或均未設定密碼時，才允許進行詢收。

1. 按 **功能**，**7**，**2**

Function (0-9)? 7
Misc

2. 按 **輸入**。

Function 7 (0-5)? 2
Password (XXXX)

3. 輸入四位數密碼 (0000 - 9999，可輸入空格)，例如：1234。
游標向右時請按 **>**，游標向左時請按 **<**。
取消密碼時請按 **刪除**，插入密碼時請按 **插入**。

Password (XXXX) :
1234

4. 按 **輸入**，完成設定。

Function (0-9)? 1
Date/Time Set

其他高級功能

- 其他傳真機機型可能沒有詢收功能，如須使用本功能詢收重要文件，務必事先確認並試傳過。
- 各機型使用的密碼格式可能不同，若與本機型以外的傳真機無法進行密碼詢收，請取消密碼，改用一般詢收或正常傳送和接收方式。

7.1.2 準備讓對方進行詢收的方法

1. 依據雙方事前的約定，將待傳文件正面朝下放入傳真機中。

01-23-98 15:07
Document in

2. 按 功能 ， 7 ， 1

Function (0-9) ? 7
Misc

3. 按 輸入 。

Function 7 (0-5) ? 1
Poll Type

4. 按 1 選擇詢收。

Poll Type : 1
(0-1)

5. 按 輸入 ，完成設定。

Function (0-9) ? 1
Date/Time Set

6. 選擇詢收密碼。（請參閱 7.1.1 節說明。）
如果不使用密碼，請取消密碼。

7.1.3 要求詢收的方法

要詢收對方的文件，須事前與對方約定好，並由對方將文件置於傳真機上，並設定為可被詢收的狀態。（可被詢收的設定方法，請參見該機型的使用手冊。）

1. 如有文件在傳真機上，請先取出。

其他高級功能

2. 按 功能 ， 7 ， 1

Function (0-9) ? 7
Misc

3. 按 輸入 。

Function 7 (0-5) ? 1
Poll Type

4. 按 1 選擇詢收。

Poll Type : 1
(0-1)

5. 按 輸入 ，完成設定。

Function (0-9) ? 1
Date/Time Set

6. 選擇詢收密碼。（請參閱 7.1.1 節說明。）
如果不使用密碼，請取消密碼。

7. 撥號。（單鍵撥號、簡速撥號和直接撥號請擇一選用。）

8. 詢收完畢即自動將詢收功能清除，請收取對方傳來的文件。

7.1.4 取消詢收的方法

1. 按 功能 ，7 ， 1

Function (0-9) ? 7
Misc

2. 按 輸入 。

Function 7 (0-5) ? 1
Poll Type

3. 按 0 取消詢收和轉向詢收。

Poll Type : 0
(0-2)

4. 按 輸入 ，完成設定。

Function (0-9) ? 1
Date/Time Set

7.2 定時通信

你可以利用定時通信功能，在你所指定的時間發送傳真或詢收。

例如：你可以設定某一時間傳送文件，以節省長途或國際電話的費用，或配合特定工作上的需要。

為瞭解定時通信的結果，你可於傳送文件後列印定時通信設定現況報表(請參閱 8.3 節說明)，以瞭解通信是否成功。也可以事先開啓通信確認報表(請參閱 8.2 節說明)，每次通信完畢後，本機即自動印出一小段報表，供你確認通信結果之用。

7.2.1 定時傳送/詢收

本機可設定十六組定時傳送/詢收。

1. 按 功能 ， 6

Function (0-9) ? 6
Delay Timer Set

2. 選擇單鍵撥號 (01-16)。

例如：01

Delay Station No. 01
<None>

3. 按 輸入 ，開始設定定時傳送時間。
依月、日、年、時、分之順序，各輸入2個數字，未滿2位時請在十位數補0，如07。

Delay Timer ?
01-23-98 15:07

時間請用24小時制，如下午3時應輸入15時。例如：1997年1月23日下午11時7分

請按 0 1 2 3 9 8 2 3 0 7
游標向右時請按 >，游標向左時請按 <。

Delay Timer ?
01-23-98 23:07

4. 按 輸入 ，完成時間設定，接著輸入號碼

Delay Dial No. ?
-

5. 輸入定時傳送傳真號碼，最多20位數。
例如：2603414。
(如欲修改已存在之內容，可參考 2.5 節所述方法。)

Delay Dial No. ?
2603414

6. 按 1 ，選擇定時傳送。
(或按 0 ，選擇定時詢收，自動恢復正常待機狀態。)

1: Send 0: Poll
1

7. 按 輸入 ，等待放入稿件。
(30秒未放稿件或按停止鍵時，會中止所有設定，恢復正常待機狀態。)

Insert Document
100% Memory Free

8. 將文件正面朝下，放入傳真機中。
本機會自動將文件掃描進記憶體中。
到了預定時間，本機會自動將文件傳出。

Memory Input P.01
90% Memory Free

9. 重覆 2 - 8，輸入其他各組內容。

Delay Station No. 01
<None>

7.2.2 取消定時通信的方法

1. 按 功能 ， 4 ， 1
2. 按 輸入 。
3. 按 0 取消定時通信。
4. 按 輸入 ， 完成設定。

Function (0-9) ?	4
System Set	

Function 4 (0-9) ?	1
Delay Tx	

Delay Tx :	0
(0:No;1:Yes)	

Function (0-9) ?	1
Date/Time Set	

7.3 頁底信息列印

本機可以在對方接收文件的每頁底端列印本地識別號碼、日期、時間和頁數，方便使用者確認。

1. 按 功能 ， 4 ， 2
2. 按 輸入 。
3. 按 1 設定將頁底信息列印在資料後面。
按 2 設定將頁底信息列印在資料內最後一行。
(或按 0 取消頁底信息列印。)
4. 按 輸入 ， 完成設定。

Function (0-9) ?	4
System Set	

Function 4 (0-9) ?	2
Footline On	

Footline On;	0
[0:No;1,2:Yes]	

Function (0-9) ?	1
Date/Time Set	

7.4 國際通信 (4800 BPS) 的設定

當你進行國際長途傳真時，可能由於線路品質較差，常常在通信溝通上花費較多的時間，調整此功能可加速通信溝通時間，減少使用者不必要的費用。

1. 按 功能 ， 4 ， 3
2. 按 輸入 。

Function (0-9) ?	4
System Set	

Function 4 (0-9) ?	3
Speed 4800	

3. 按 1 設定國際通信 4800 BPS。
(或按 0 取消國際通信 4800 BPS。)
4. 按 輸入 ， 完成設定。

Speed 4800 :	1
(0:No;1:Yes)	

Function (0-9) ?	1
Date/Time Set	

7.5 記憶內容清除的方法

本機於出廠前會將內部記憶內容清除成內定值，使用者若有需要，可進行內部記憶清除成出廠內定值。內部記憶內容清除後即無法恢復原來的設定值。

1. 按 功能 ， 4 ， 4
2. 按 輸入 。
3. 按 1 清除內部記憶內容。
(或按 0 不作內部記憶內容清除。)
4. 按 輸入 ， 完成設定。

Function (0-9) ?	4
System Set	

Function 4 (0-9) ?	4
Memory Clear	

Memory Clear :	1
(0:No;1:Yes)	

Function (0-9) ?	1
Date/Time Set	

7.6 音頻或脈衝撥號的設定

1. 按 功能 ， 4 ， 5
2. 按 輸入 。
3. 按 1 選擇脈衝 10 pps 撥號方式。
或按 2 選擇脈衝 20 pps 撥號方式。
或按 0 選擇複頻音調撥號方式。

Function (0-9) ?	4
4	

Function 4 (0-9) ?	5
Dial Method	

Dial Method :	1
(0:T;1:10;2:20)	

Dial Method :	2
(0:T;1:10;2:20)	

Dial Method :	0
(0:T;1:10;2:20)	

4. 按 **輸入**，完成設定。

Function (0-9) ?	1
Date/Time Set	

7.7 延伸撥號的設定

- 用途：用於對方傳真號碼超過 20 位時，最多可達 40 位數。
- 號碼設定方法：預先把傳真號碼的前 20 位數存入單鍵或簡速撥號的傳真用號碼部份，其餘位數則存入同一組單鍵或簡速撥號的通話用號碼部份。(請參閱 2.6 節說明。)

使用方法如下所述：

1. 按 **功能**，4，6

Function (0-9) ?	4
System Set	

2. 按 **輸入**。

Function 4 (0-9) ?	6
Extended Dial	

3. 按 **1** 設定延伸撥號。
(或按 **0** 取消延伸撥號。)

Extended Dial :	1
(0:No;1:Yes)	

4. 按 **輸入**，完成設定。

Function (0-9) ?	1
Date/Time Set	

5. 使用單鍵或簡速撥號，本機自動把機內已儲存的該組傳真用號碼與通話用號碼連續撥出(合計最多 40 位數)。撥號完畢，本功能自動取消，恢復正常待機狀態。

7.8 在用戶交換機 (PBX) 下使用本機的方法

7.8.1 暫停 (PAUSE) 鍵的使用

當傳真機接於用戶交換機 (PBX) 下，撥接外線時要先撥一號碼 (例如：0)，通常都要等 1 - 2 秒才能接通外線。因此，本機提供了撥號暫停的功能，你只要在號碼中插入暫停碼 (螢幕上顯示 "-" 符號)，即可配合用戶交換機的動作。每一個 "-" 暫停 2 秒。

例如：你要撥的外線為 7654321，在設定單鍵或簡速撥號時，可按

0 - 7 6 5 4 3 2 1

0-7654321_

- 本機可在大多數的用戶交換機下使用，但因各交換機的設計不同，未必均能適用本機，若本機無法在該用戶交換機下正常傳送或接收文件時，請將本機直接接於外線 (電信局線)。

7.8.2 暫切 (FLASH) 鍵的使用

當傳真機接於用戶交換機 (PBX) 下，可利用暫切 (FLASH) 鍵進行較特殊之功能操作，例如：保留轉接，三方通話等。

操作方式如下：

1. 拿起聽筒或按 **免持聽筒**。

01-23-98 15:07
On Line ...

2. 按 **暫切**，進行特殊功能操作。

01-23-98 15:07
On Line ...

- 本機可在大多數的用戶交換機下使用，但因各交換機的設計不同，未必均能適用本機。

7.9 群內接收

本機可讓你設定最多 100 組特定對象，於設定期間內，只允許該特定對象之傳真進來，其他對象的傳真一律拒收。此功能可防止一些垃圾傳真進入你的傳真機，減少紙張之消耗。

使用本功能前請先查明對方之傳送識別號碼，該號碼會記錄在我方之通信報表(REMOTE ID)內。例如：對方之傳送識別號碼為 7654321，我方可選擇最後 4 碼 '4321' 作為識別號碼即可。

7.9.1 群內接收號碼的設定

1. 按 功能 ， 0

Function (0-9)? 0
Permitted Fax Set

2. 輸入對方之傳送識別號碼，最多 20 位。
例如：對方之傳送識別號碼為 2603414，
選擇最後 4 碼 '3414'。

Perm.(000/100) (000)
3414_

(可利用 音量 + 或 - 選擇其他組別，
或利用 暫切 清除單一組別內容。)

3. 按 輸入 ，完成設定。

Perm.(001/100) (001)
3414

4. 重覆 2 和 3，輸入其他組別識別號碼，
共 100 組 (00-99)。

5. 按 停止 ，可再選擇其他功能。

Function (0-9)? 1
Date/Time Set

7.9.2 啟動和取消群內接收的方法

1. 按 功能 ， 4 ， 0

Function (0-9)? 4
System Set

2. 按 輸入 。

Function 4 (0-9)? 0
Permitted

3. 按 1 啟動群內接收。
(或按 0 取消群內接收。)

Permitted? 1
(0:No;1:Yes)

4. 按 輸入 ，完成設定。

Function (0-9)? 1
Date/Time Set

7.10 多方一次傳送

多方一次傳送功能是将欲傳送的稿件預先存入文件記憶體中，再根據使用者事先設定完成的多個對象，由傳真機自動將此同一份稿件，逐一傳送給指定的多個對象，每一對象皆可收到同一份資料，可以省去重覆放入原稿、撥號、傳真等麻煩。

多方一次傳送對象共可分為三群 (GROUP)，因此你可以事先輸入三群不同的傳送對象，以因應不同的需要，每一群最多可設定 100 組對象。使用多方一次傳送前，請先依第 7.10.1 節的步驟，把多方一次傳送功能打開再依第 7.10.2 節的步驟，把傳送對象由單鍵或簡速撥號的內容中選擇輸入至記憶體中，再依第 7.10.3 節的步驟，將欲傳送的稿件也輸入至記憶體中，本機就會自動開始進行多方一次傳送了。

7.10.1 多方一次傳送選擇

1. 按 功能 ， 4 ， 7 ， 輸入

Function 4 (0-9)? 7
Broadcast

2. 按 1 選擇多方傳送，按 0 取消多方傳送。
選擇後請按 輸入 完成設定。

Broadcast: 1
(0:NO;1:YES)

7.10.2 多方一次傳送對象的設定

多方一次傳送的對象，均須事前加以輸入。為便於輸入，此對象係由單鍵及簡速撥號內之傳真號碼直接選用。輸入方式如下：

1. 按 功能 ， 7 ， 0

Function (0-9)? 7
Misc

2. 按 輸入 。

Function 7 (0-5)? 0
Broadcast Group

3. 選擇群別 (1-3)。例如：1 按 輸入 。

Broadcast Group? 1
(1-3)

4. 選擇單鍵撥號 (01-16) 中任一鍵或簡速撥號 (00-99) 中任二位數。

Grp.1(000/100) (000)
_ <None>

例如：選擇單鍵撥號 01
(可利用 音量 + 或 - 選擇其他組別，
或利用 暫切 清除單一組別內容。)

Grp.1(000/100) (000)
(0)01

其他高級功能

5. 按 **輸入**，完成設定。

Grp.1(001/100) (001)
(0)01

6. 重覆 3 和 4，輸入其他組別，共 100 組 (00-99)。

7. 按 **停止**，可再選擇其他功能。

Function (0-9)? 1
Date/Time Set

註：若想檢查多方一次傳送對象的設定是否正確，請參考第 8.4 節說明。

7.10.3 啟動多方一次傳送的方法

啟動本功能時，你可以選擇立刻傳送 (NOW) 或定時傳送 (DELAY) 兩種方式。若選擇定時傳送，必須再指定傳送時間。

1. 按 **功能**，9

Function (0-9)? 9
Broadcast Set

2. 按 **0** 選擇立刻傳送。
(或按 **1** 選擇定時傳送。)

Set Broadcast? 0
(0:Now; 1:Delay)

3. 按 **輸入**，完成設定。

Broadcast Group? 1
(1-3)

4. 選擇群別 (1-3)。例如：1。

Broadcast Group? 1
(1-3)

5. 按 **輸入**，完成設定。

Broadcast Timer?
01-23-98 15:07

6. 假如選擇定時傳送，請再輸入指定時間，否則進行第 8 步驟。

Broadcast Timer?
01-23-98 23:00

7. 按 **輸入**，等待放入傳送稿件。

Insert Document
100% Memory Free

8. 將傳送稿件正面朝下放入傳真機內，本機將自動輸入至文件記憶體中。

Memory Input P.01
90% Memory Free

9. 本機會於傳送時間到時或立刻進行多方一次傳送。

Function (0-9)? 1
Date/Time Set

註：若想於傳送途中中止一切動作，請按 **停止** 鍵 2 次。
如果傳送途中對方忙線，本機會自動進行重撥工作。

8. 報表列印

8.1 通信記錄報表

通信記錄報表載有傳送和接收的日期、時間、對方號碼、頁數和傳真結果，可供管理上的參考使用。當收發合計達 60 次時，本機會自動印出報表，並消除此 60 次的內部記憶。如有需要，你也可以隨時列印該報表作為參考，但此時並不消除內部記憶，收發結果將繼續保存至 60 次自動印出時為止。

● 列印方法如下：

1. 按 **功能**，8，1

Function (0-9)? 8
Print Report & List

2. 按 **輸入**，開始列印報表。

Function 8 (0-8)? 1
Journal List

Function 8 (0-8)? 1
Pick Up Paper

Function 8 (0-8)? 1
Feed Paper

Function 8 (0-8)? 1
Printing

Function 8 (0-8)? 1
Clean Paper

- 為節省紙張消耗起見，本機亦可設定滿 60 次後仍舊不列印該通信記錄報表，方法如下：

1. 按 功能 ， 4 ， 9

Function (0-9) ? 4
System Set

2. 按 0 不列印通信記錄報表。
(或按 1 滿 60 次自動列印通信記錄報表。)

Function 4 (0-9) ? 9
Auto Journal List

Auto Journal List ? 0
(0:No;1:Yes)

3. 按 輸入 ，完成設定。

Function (0-9) ? 1
Date/Time Set

8.2 通信確認報表

本機可在每次通信後，選擇是否列印一小段通信確認報表。你也可以選擇列印最後一次通信之確認報表，以供參考。

- 列印方法如下：

1. 按 功能 ， 3

Function (0-9) ? 3
Message confirm

2. 按 2 ，列印最後一通之確認報表。

Message Confirm ? 2
(0:No;1:Yes;2:Go)

或按 1 ，每次通信後皆列印一份確認報

Message Confirm ? 1
(0:No;1:Yes;2:Go)

或按 0 ，每次通信後皆不列印確認報表。

Message Confirm ? 0
(0:No;1:Yes;2:Go)

3. 按 輸入 ，完成設定。

Function (0-9) ? 1
Date/Time Set

8.3 定時通信設定現況報表

本機可印出你已設定好的定時通信現況，以供參考或確認。

● 列印方法如下：

1. 按 功能 ， 8 ， 2

Function (0-9) ? 8
Print Report & List

Function 8 (0-8) ? 2
Delay Tx List

2. 按 輸入 ， 開始列印報表。

Function 8 (0-8) ? 2
Pick Up Paper

Function 8 (0-8) ? 2
Feed Paper

Function 8 (0-8) ? 2
Printing

Function 8 (0-8) ? 2
Clean Paper

● 定時通信結果 (RESULT 欄) 訊息說明：

結果訊息	意 義
READY	已設定好等候傳真。
FAIL	忙線未撥通。
DONE/OK	傳真完成。
DONE/NG	傳真失敗，請查閱通信記錄報表該通說明。

8.4 單鍵撥號、簡速撥號及多方一次傳送對象記憶內容報表

● 列印方法如下：

1. 按 功能 ， 8 ， 3

Function (0-9) ? 8
Print Report & List

Function 8 (0-8) ? 3
Stored No. List

2. 按 輸入 ， 開始列印報表。

Function 8 (0-8) ? 3
Pick Up Paper

Function 8 (0-8) ? 3
Feed Paper

Function 8 (0-8) ? 3
Printing

Function 8 (0-8) ? 3
Clean Paper

8.5 群內接收號碼設定報表

● 列印方法如下：

1. 按 功能 ， 8 ， 4

Function (0-9) ?	8
Print Report & List	

Function 8 (0-8) ?	4
Permitted Fax List	

2. 按 輸入 ， 開始列印報表。

Function 8 (0-8) ?	4
Pick Up Paper	

Function 8 (0-8) ?	4
Feed Paper	

Function 8 (0-8) ?	4
Printing	

Function 8 (0-8) ?	4
Clean Paper	

8.6 系統參數內容報表

本機可以列印出機器內部的設定現況。

● 列印方法如下：

1. 按 功能 ， 8 ， 5

Function (0-9) ?	8
Print Report & List	

Function 8 (0-8) ?	5
Sys. Config. List	

2. 按 輸入 ， 開始列印報表。

Function 8 (0-8) ?	5
Pick Up Paper	

Function 8 (0-8) ?	5
Feed Paper	

Function 8 (0-8) ?	5
Printing	

Function 8 (0-8) ?	5
Clean Paper	

8.7 通信錯誤代碼訊息對照表

本機可印出所有通信錯誤代碼訊息, 提供使用者參考。

● 列印方法如下：

1. 按 功能 ， 8 ， 6

Function (0-9) ?	8
Print Report & List	

2. 按 輸入 ， 開始列印報表。

Function 8 (0-8) ?	6
Error Message List	

Function 8 (0-8) ?	6
Pick Up Paper	

Function 8 (0-8) ?	6
Feed Paper	

Function 8 (0-8) ?	6
Printing	

Function 8 (0-8) ?	6
Clean Paper	

8.8 印字頭測試與直線性修正

本機可印出一份事先設定好的印字頭測試圖，提供使用者瞭解本機印字功能是否正常，及修正列印直線性。

● 列印方法如下：(請先打開上蓋)

1. 按 功能 ， 8 ， 7

Function (0-9) ?	8
Print Report & List	

2. 按 輸入 ， 開始列印報表。

Function 8 (0-8) ?	7
Printer Test	

Function 8 (0-8) ?	7
Pick Up Paper	

Function 8 (0-8) ?	7
Feed Paper	

Function 8 (0-8) ?	7
Printing	

3. 調整 150 DPI 時之直線校正值 (1-9)，選擇直線性最佳數值輸入或等待10秒後繼續列印。

Function 8 (0-8) ?	7
Alignment: Select 1-9	

4. 調整 200 DPI 時之直線校正值 (1-9)，選擇直線性最佳數值輸入或等待10秒後繼續列印。

Function 8 (0-8) ?	7
Alignment: Select 1-9	

5. 調整 300 DPI 時之直線校正值 (1-9)，選擇直線性最佳數值輸入或等待10秒後繼續列印。

Function 8 (0-8) ?	7
Alignment: Select 1-9	

6. 在各不同解析度設定完成時，會自動列印設定完之直線與予確認，待全部列印完同時直線度已被修正完成。

Function 8 (0-8) ?	7
Printing	

Function 8 (0-8) ?	7
Clean Paper	

例如：

1	2	3	4	5	6	7	8	9	<-Alignment Select
-4	-3	-2	-1	0	1	2	3	4	
									請選擇 5 最直的一組

8.9 功能鍵操作簡表

你可以隨時印出功能鍵操作簡表，以供如何操作設定本機功能之參考。

● 列印方法如下：

1. 按 功能 ， 8 ， 8

Function (0-9) ?	8
Print Report & List	

Function 8 (0-8) ?	8
Function List	

2. 按 輸入 ， 開始列印報表。

Function 8 (0-8) ?	8
Pick Up Paper	

Function 8 (0-8) ?	8
Feed Paper	

Function 8 (0-8) ?	8
Printing	

Function 8 (0-8) ?	8
Clean Paper	

8.10 多方一次傳送執行結果報表

● 列印方法如下：

1. 按 功能 ， 8 ， 0

Function (0-9) ?	8
Print Report & List	

Function 8 (0-8) ?	0
Broadcast List	

2. 按 輸入 ， 開始列印報表。

Function 8 (0-8) ?	0
Pick Up Paper	

Function 8 (0-8) ?	0
Feed Paper	

Function 8 (0-8) ?	0
Printing	

Function 8 (0-8) ?	0
Clean Paper	

● 多方一次傳送通信結果 (RESULT 欄) 訊息說明：

結果訊息	意義
READY	已設定好等候傳真。
FAIL	忙線未撥通。
DONE/OK	傳真完成。
DONE/NG	傳真失敗，請查閱通信記錄報表該通說

9. 保養維護與問題處理

9.1 顯示幕訊息及通信錯誤代碼訊息說明

螢幕訊息	意義及處理方式
01-23-94 10:00 Ready	正常待機並顯示目前時間,可以進行本機之使用.
Document Jam	傳送時未放稿件或過長(大於一公尺)或超過十秒位至定位.
Copying...	原稿影印中,請稍候.
Document In	本機偵測到原稿進入.
Document Read	原稿已定位妥當,可以開始撥號或影印.
Document Out	原稿送出中,請稍候.
Extended Dialing	啓用延伸撥號功能之狀態.
Line Busy	忙線中.
No Dial Tone	無撥號音.
No PAPER	無列印紙或列印紙匣未放好.
On Line...	拿起聽筒或按下免持聽筒撥號鍵,接通電信局局線.
PAPER JAM	列印紙槽夾紙,請掀開上蓋及拉出列印紙匣檢查.
Please wait	剛開機進行系統測試中,請稍候
Polling...	本機進入詢收通信階段.
Receiving...	本機進入接收通信階段.
Redial(2)-90'	本機處於自動重撥狀態(二次,間隔九十秒).
Sending...	本機進入傳送通信階段.
Talk Request...	通話呼叫中,請拿起聽筒以便與對方通話.
Check Document	傳送時未放稿件或稿件過長(大於一公尺)或超過十秒未至定位.
Memory Free	目前記憶內所剩可用記憶容量.
Low ink	噴墨頭墨水已剩不多,請隨時注意更換新品.

保養維護與問題處理

螢幕訊息	通訊錯誤代碼	螢幕訊息	通訊錯誤代碼
Stop Key Pressed	01	No Response	04
Bad Remote Rspns	05,17	Bad Reception	06,15,16
Bad Transmission	07	No Remote Doc.	10

通訊錯誤代碼	意義
01	使用者按停止鍵中止通信。
02	偵測不到撥號音,停止自動撥號流程。
03	忙線中,停止傳真流程。
04	沒有收到對方傳真訊息。
05	收到錯誤傳真訊息或訊息內容有錯或對方線路較差,我方無法接收。
06	接收資料不完整,可通知對方重新傳送一次。
07	傳送品質不佳,可考慮重新傳送一次。
08	紙捲上蓋已打開,或尚未蓋妥。
09	拿起聽筒通話。
10	詢收時對方未放置待傳送稿件。
11	無列印紙,且記憶體已空間不足,以致無法接收稿件。
12	機器過熱暫停。
13	列印紙槽夾紙,以致無法接收稿件。
14	傳送時未放稿件或過長(大於一公尺)或超過十秒未至定位。
15	詢收時雙方密碼設定有誤,以致無法傳真。
16	不在接收許可的對象之內,因而拒收。
17	線路品質較差,以致無法傳真,請另選他線再試一次。

9.2 簡易故障檢查與排除

問 題	檢 查 及 排 除 方 式
顯示幕空白	<ul style="list-style-type: none"> · 電源開關是否打開？ · 檢查電源線有沒有接好？ · 掙座有沒有電？（可以改插其他電器試試看。）
機器沒有反應或不接受按鍵指令	<ul style="list-style-type: none"> · 按鍵時應伴隨著短嗶聲，如果沒有，請關機 5 秒後再打開電源。
不能撥號	<ul style="list-style-type: none"> · 調整撥號方式。 · 檢查電話線是否接好？ · 可把傳真機接線先拔離，改插一般電話機，看看能否撥號？
無法自動進稿	<ul style="list-style-type: none"> · 請檢查原稿的尺寸及紙質是否適合本機？
印出結果為空白	<ul style="list-style-type: none"> · 送入原稿時，文字面須朝下。 · 列印紙匣是否裝置正確？ · 使用功能 87 檢查能否印出測試圖樣？
無法與對方通信	<ul style="list-style-type: none"> · 再試一次。 · 對方是否沒紙了？ 或對方沒有設定為自動接收？ · 試拿起聽筒再撥號，聽聽看有無受到干擾或線路有異常雜音？
列印紙未由出口送出	<ul style="list-style-type: none"> · 列印紙有否裝置妥當？ · 打開列印紙匣，看看列印紙槽是否夾紙？
印出的字跡很淡	<ul style="list-style-type: none"> · 請影印一張文件看看，如果也很淡，請調整原稿掃描方式再試試看，或檢查你使用的列印紙是否紙質不好，或需清潔你的列印頭，或需換新的列印頭。
對方收到的複本上有黑色連續直線	<ul style="list-style-type: none"> · 可能是影像掃描器沾染灰塵或異物，請先擦拭清潔再試試看？
影印結果有黑色連續直線	<ul style="list-style-type: none"> · 同上一項。 · 使用功能 87 檢查印出的測試圖樣有否異狀？
無法接收傳真	<ul style="list-style-type: none"> · 對方打電話來時有無響鈴聲？ · 顯示幕上有無異常訊息？
無響鈴聲或不正常響鈴	<ul style="list-style-type: none"> · 把傳真機接線先拔離，改插一般電話機，試試看？ · 如一般電話機也不行，請檢查室內電話線路有否受潮、劣化而導致故障？

9.3 原稿夾紙的排除

原稿夾紙時顯示幕會出現“Document Jam”字樣，請把控制面板翻開直接取出原稿，若原稿已被滾輪帶進請將文件稿直接從出口方向拉出即可。

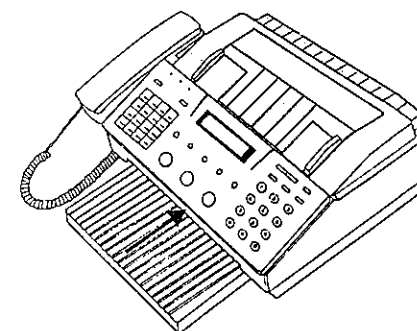
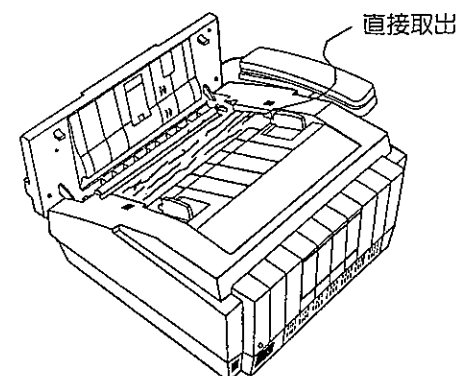

由出口直接取出

9.4 列印紙夾紙的排除

列印紙未從出紙口正常送出時，請打開上蓋及列印紙匣，看看列印紙槽是否夾紙，將夾紙部份排除後，再蓋上上蓋及裝回列印紙匣。

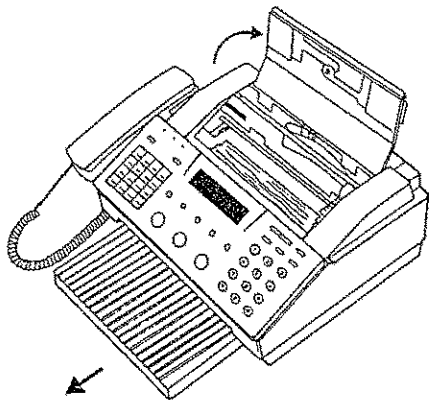

9.5 原稿滾筒及影像掃瞄器的清潔方法

經過長時期使用，原稿滾筒及影像掃瞄器上會逐漸累積灰塵，建議大約每六個月擦拭一次。

擦拭時，請將控制面板打開，將白色滾輪兩側之白色扣環，稍為往內再往上轉至垂直位置即可將白色滾輪取下，擦拭時，請使用清潔的軟布或沾酒精的紗布（不可太濕，以免酒精滴入機內），輕擦影像掃瞄器的玻璃面和原稿進紙滾筒。清潔完畢後，再將白色滾輪以相反次序裝回即可。

（註：兩側白色扣環裝入時需卡入兩側凹洞定位）

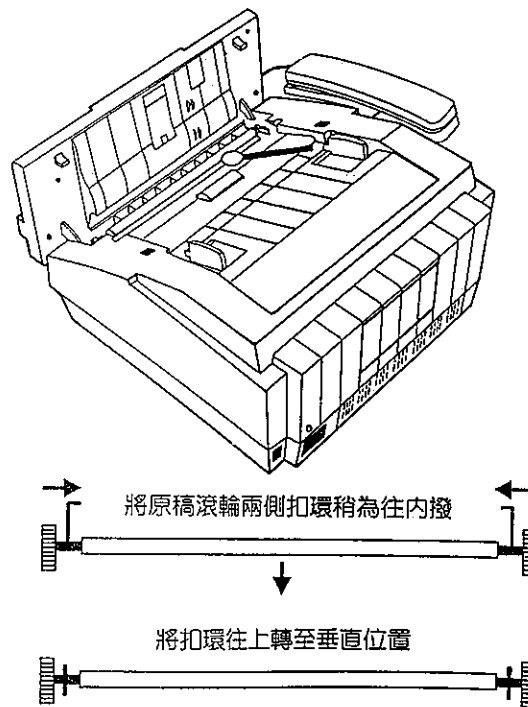

9.6 LOW INK 處理方式及更換噴墨頭的方法

當面板 LCD 字幕顯示 LOW INK 時，即表示目前墨水匣內墨水量即將用完！請更換新墨水匣。（注意：裝入非全新墨水匣，本 LOW INK 檢知功能會不正常，若想利用剩餘墨水，請隨時注意更換墨水匣）

打開上蓋，按 更換噴墨頭，拿出噴墨頭。

重新放入新的噴墨頭後，在按一下 更換噴墨頭，完成噴墨頭更換。

噴墨頭拆卸方式

（注意：噴墨頭必須防止小孩觸摸及誤吞食而造成傷害，使用後請立即丟棄）

按更換噴墨頭鍵

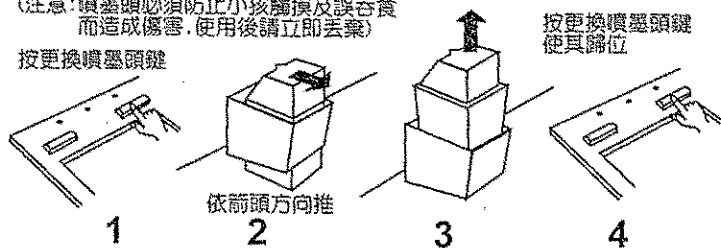

噴墨頭裝入方式

按更換噴墨頭鍵

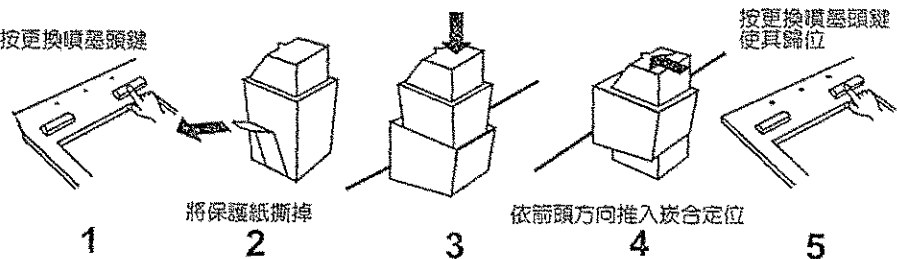

9.7 列印紙無法正常饋出的排除方法

如果在列印時，列印紙無法帶入或一次多張帶入時，請將列印紙匣取出，重新將列印紙整理一次。

