

ONKYO®

目录

使用 DVD 播放机之前

2

DVD 播放机

DV-L5X

使用说明书

准备

基本播放

先进播放

功能设置

其他

感谢您购买 Onkyo 的 DVD 播放机。
在连接或操作本机之前，请仔细阅读本说明书。
按说明书中的说明您将能获得最佳的工作性能并愉快地享受新的 DVD 播放机带给您的美妙声音。
请妥善保存本说明书，以备今后参考。



警告：

为了避免火灾和触电的危险，请不要将本机置于雨中或潮湿之处。

注意事项：

为了避免触电的危险，请不要打开机壳（或后面板）。机内无用户可以维修的部件。需要维修时，请与合格的技术人员联系。



WARNING

RISK OF ELECTRIC SHOCK
DO NOT OPEN

警告

触电危险 请勿打开



三角形内带有箭头的闪电状符号意在警告用户，表明及其内部有非绝缘的“危险电压”存在，而且具有足以致人触电的危险。



三角形内的感叹号意在警告用户，表明与机器的操作和维护（维修）有关的重要说明。

重要安全事项

1. **阅读说明书** – 在操作本机之前必须首先阅读所有的安全及操作说明。
2. **保管说明书** – 安全及操作说明书要妥善保管以备日后查阅。
3. **注意警告** – 所有张贴在机器上的以及说明书中的警告事项必须严格遵守。
4. **按章操作** – 必须遵守所有操作和使用说明。
5. **清洁** – 在清洁之前，首先将电源插头从墙壁上的插座上拔下。清洁时，必须按照制造厂家的指示进行。
6. **附加装置** – 不要使用制造厂家指定以外的附加装置，否则将造成损坏。
7. **水份及潮湿** – 不要在靠近水或潮湿的地方使用本机。比如，靠近浴槽，洗衣盆，厨房的水槽，洗衣间等处；不要在潮湿的地下室，或靠近游泳池等类似的地方使用。
8. **附件** – 不要将本机放置在不平稳的手推车，台架，三角架，支架或桌面上。因为这样机器有可能滑落，从而伤害小孩或大人，也会损坏机器本身。请只使用生产厂家建议使用的手推车，台架，三角架，支架或桌面，或者随机附带的对应物品。任何对本机的装配都必须遵从厂家的指示进行，使用厂家建议使用的附件。
9. 放置在手推车上的机器在移动时要特别小心。突然停止，用力过猛或地面不平等都会使得手推车颠覆。

PORTABLE CART WARNING
S3125A
10. **通风** – 机器外壳上的沟槽和窗口都是保证机器的通风所用。通风可以避免机器过热从而保证其正常工作。所以，这些窗口不能被堵塞。不要将机器置于床，沙发，地毯或类似的物品上，以免堵塞通风孔。放置机器的场所必须是通风条件良好的专用书架或框架，各侧的空间不得小于5厘米，后面必须留有通风窗口。
11. **电源** – 本机只能使用其背面板上标注的电源。如果您不确定知道自己市内的电源状况，请与本机的经销商或当地的电力公司联系。
12. **接地和极性** – 本机可能配备那种极性固定的电源插头（插头的一只脚比另一只脚宽）。这种插头只能以一种方式插入插座。这是一种具有安全特性的插头。如果您不能将插头插入插座时，请换个方向试试。如果还是插不进去，可以请电工换个插座。不要损坏具有极性保证的插头。
13. **电源线保护** – 电源线的布线要保证其不被踩踏或被其他物体挤压。要特别注意靠近插头，插座以及从机器中引伸出来的部份的电源线。
14. **雷电** – 作为防止雷电的措施，在雷电期间或长时间不使用机器时，将机器的电源插座从插头上拔下，并且拆卸天线以及其他连接缆线。这样就可以有效防止雷电或电网的波动对机器造成损害。
15. **过载** – 不要在墙壁上的插座，延长的电源线以及机器内置的插座上连接过多电器造成过载。这样会造成火灾或触电事故。
16. **物品或液体进入** – 不要通过机器的窗口将物品放入，因为放入的物品有可能接触及其内部的危险电压或造成短路。这样就会导致火灾或者触电。不要将液体或任何类似物质倒进机器。
17. **维修服务** – 不要试图自行维修机器，因为打开机壳可能会接触到危险电压或受到伤害。所有维修服务必须有合格的技术人员进行。
18. **损坏时的维修服务** – 在以下情况下，从墙壁上的电源插座上拔下插头，请合格的技术人员进行维修：
 - A. 当电源线或插头损坏时；
 - B. 如果液体进入机内，或者其他物品落入机内时；
 - C. 如果机器受到雨淋或水浸泡时；
 - D. 根据操作说明不能正常操作机器时。请仅仅使用操作说明所指定的控制按键进行操作。使用其它不相关的按键可能导致机器的损坏，使得维修人员在修理时花费过多精力。
 - E. 如果机器滑落或损坏；
 - F. 机器的性能出现显著的变化—这通常表示需要维修。
19. **更换零部件** – 当需要更换零部件时，要求维修人员更换上厂家指定的零部件或者与原来的零部件具有同等性能的零部件。更换的零部件如果不妥当就可能引起火灾，触电或其他损伤。
20. **安全检查** – 在任何维修完毕后，要求维修人员对机器进行安全检查，以确认机器处于正常的工作状态。
21. **镶嵌在墙壁或天花板上** – 将本机镶嵌在墙壁或天花板上时，必须根据厂家的指示。
22. **热源** – 机器必须远离热源放置。热源包括暖气片，蓄热器件，火炉或其他发热的电器（包括放大器）。
23. **液体有害** – 该电器不能置于雨淋或水溅之处，也不可将装水容器，比如花瓶等置于其上。

警告：

当打开或互锁失效时会出现可见的镭射光线辐射。不要凝视该光束。

警告：

本产品使用镭射。使用这里指定以外的控制按键或者调节或者其他的操作步骤都有可能造成有害的辐射损害。

本机具有半导体镭射系统，属于“CLASS I LASER PRODUCT”（一级镭射产品）。所以，为了妥善的使用本机，请务必仔细阅读使用说明书。如果遇到问题，请就近与购买机器的商店联系。为了避免镭射光线照射，请不要打开机壳。



**CLASS 1 LASER
PRODUCT**

位于机器背面板上的标签注有以下内容：

1. 本产品为“CLASS I LASER PRODUCT”（一级镭射产品）。机内使用镭射。
2. 为了防止镭射辐射，请不要打开机壳。维修时请求合格的技术人员进行。

注意事项

1. 地区限制编码（地区编号）

针对销售的地区，在 DVD 播放机和 DVD 视频碟片之中都置有与之对应的地区限制编码。如果 DVD 播放机之中的地区限制编码与 DVD 碟片之中的地区限制编码的任何一个都不相匹配，则播放无法进行。

地区号码标注在 DVD 播放机的背面板上。（比如， 表示地区3。）

2. 关于本说明书

本说明书解释 DVD 播放机操作的基本过程。因为有些 DVD-视频碟片不支持 DVD 技术的所有功能，所以，播放此类碟片时，本 DVD 播放机的某些操作指令可能无法使用。请同时注意碟片上的使用说明事项。

在操作过程中，电视机屏幕上可能会出现“⊗”标记，这表示当前进行的操作由于 DVD 播放机或碟片的缘故无法进行。

3. 拷贝的版权问题

私用目的以外的场合下拷贝具有版权保护材料时，必须经过版权持有者的许可。

4. 电源

警告

在第一次将电源插头插入之前，请仔细阅读以下说明。

不同国家和地区的电网电源提供的电压不同。请确认本机将要使用的地区的电压与本机背面板上标注的规定电压（比如，AC 100-240 V，50/60 Hz）是否相同。

5. 湿手不可接触机器

当您的手潮湿时，不要搬动机器或电源线。如果机内进水，请求合格的技术人员进行检修。

6. 机器的放置场所

- 机器要放置于通风良好的场所。
在放置机器时，一定要注意其周围是否可以良好地通风，当机器放置于现成的机体框架之中时，应该特别注意。如果通风被堵塞，则本机会出现过热和故障。
- 不要将本机置于直射阳光之下，或靠近热源放置。因为这样会使得其内部的温度升高，减少拾光器件的寿命。
- 避免潮湿及多灰尘的场所以及直接受到扬声器震动的场所。特别值得注意的是，不要将本机置于一个或几个扬声器之上。
- 要保证机器水平放置。不要将机器的侧面作为底面放置，也不要将机器放置在倾斜的地方，因为这样可能使得机器出现故障。
- 如果将机器靠近电视机、收音机或 VCR 放置时，播放出来的画面可能会质量不佳，或者，声音失真。在此情形下，请将机器远离电视机、收音机或 VCR 放置。

7. 维护

您应该定期地维护机器，用软布匹擦拭其前后面板以及机壳。对于比较坚固的污垢，可以用柔软布匹，蘸上低浓度的洗洁剂和水，将布匹拧干后擦拭。擦掉污垢之后，要立即使用乾淨的布匹擦干。

不要使用粗糙的材料、香蕉水、酒精或其他化学溶剂，因为这些物质会损害机器的表面涂层，或消去面板上的印刷文字。

8. 使用注意事项

- 搬运机器时，请使用机器原来使用的纸板以及包装材料。为保险起见，请按照机器出厂时的包装方式包装机器。
- 在机器附近不要使用挥发性液体，比如杀虫剂等。不要将橡胶或塑料制品长期与本机接触，以免在机器表面留下痕迹。
- **长时间使用之后，机器的底部或背部会发热，这不是故障。**
- 不使用机器时，请将碟片取出，关闭电源。
- 如果长时间不使用机器，则机器可能会出现异常，所以，请时不时地打开机器并使用。

9. 为了达到清晰的图像

本机为高技术、高精度机器。如果光学拾音镜头和碟片驱动器部件藏污或磨损，则图像质量会下降。为了得到清晰的图像，我们建议您进行定期的检查和维修（清洗或更换部件）。期间的长短根据使用的环境有所不同，大约为使用 1000 小时的水平。详情可以就近向销售商询问。

10. 水气凝结的注意事项

水气凝结会损害机器。

请仔细阅读以下内容。



- **何谓水气凝结？**举个例子，在炎热的夏天，如果您给玻璃杯中倒入冷饮，则玻璃杯的外表会出现水珠，这就叫水气凝结或结露。同样，在机器内部的光学拾音镜头上也会出现水气凝结。而光学拾音镜头是本机之中最重要的部件之一。
- **水气凝结在以下情形出现。**
 - 当您把机器从寒冷的环境中一下子搬入温暖的环境时。
 - 在暖气刚刚打开的室内使用机器；或者空调中的冷气直接吹入机器之中。
 - 在夏天，将机器从有空调的室内搬入一个热而潮湿的环境时。
 - 在潮湿环境中使用本机器。
- **出现水气凝结时，不要使用机器。**在这种情况下使用机器会造成碟片或内部零件的损坏。取出碟片，将电源插头插入墙壁上的电源插座，将机器的电源打开，放置两到三小时。经过几个小时的通电，机器将变热，所有的水份将被蒸发掉。如果将机器的电源始终连接在插座上，则机器很少会出现结露。

影碟的注意事项

本节阐述如何握持、清洁以及保存影碟。

可播放的影碟

本 DVD 播放机可以播放下列影碟。

	影碟标记
DVD 影碟	
VCD	
CD	  

*1 本机可播放以 CD 音频和视频 CD 格式或 MP3 音频文件录制 CD-R 和 CD-RW 碟片。

但是，如果碟片已经经过最终处理，如果录音机在录制碟片时使用了特殊的格式，如果碟片是特殊格式的碟片，如果碟片损坏或肮脏，或如果在碟片上或播放机的拾音器镜头上有水滴，可能无法进行播放。

- 上列以外的影碟不能播放。
- 即使在影碟上标有上述标记，您也不能播放如 CD-ROM、DVD-RAM、DVD-RW 等影碟。
- 本 DVD 播放机使用 PAL*/NTSC 彩色制式，不能播放用其他彩色制式（SECAM 等）录制的影碟。
- 避免使用心形或八角形的影碟-播放不规则形状的影碟会损坏 DVD 播放机的内部机件。

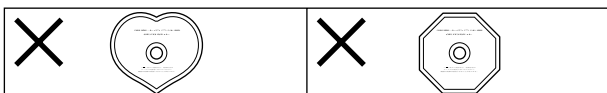

- 切勿使用带有胶带剩余物、残留有标签的租用影碟以及带有定制标签或粘贴物的影碟。否则，您将不能退出影碟或 DVD 播放机将不起作用。

有关 VCD

本 DVD 播放机兼容带有 PBC 功能的 VCD (2.0 版)。(PBC 是 Playback Control (播放控制)的缩写。)根据影碟的种类，可以有两种欣赏方法。

- 不带 PBC 功能的 VCD (版 1.1)
可以与 CD 同样的方法在本 DVD 播放机上播放声音和电影。
- 带有 PBC 功能的 VCD (版 2.0)
在不带 PBC 功能的 VCD 的操作之外，还可享受播放带相互作用的软件，并拥有利用显示在电视机荧幕（目录播放）上的目录进行搜索的功能-在本使用说明书中说明的有些功能不适合这种影碟。

MP3 兼容性信息

- CD-ROM 必须与 ISO 9660 兼容。
- 文件必须是 MPEG1 音频层 3 的格式，44.1 或 48kHz。不兼容文件将不能播放，屏幕显示“UNPLAYABLE MP3 FORMAT”(不能播放的 MP3 格式)字样。
- 不兼容某些可变比特率(VBR)的文件。
- 本系统只能播放具有“.mp3”和“.MP3”扩展名的文件。
- 本系统不兼容多次录制(Multi-Session)的碟片。如果您的碟片是多次录制的碟片，则只能播放碟片上第一次录制时录制的曲目。
- 使用 CD-R 或 CD-RW 制作 MP3 文件。制作的碟片必须经过最终处理。
- 以 128Kbps 录制的音频 CD 听起来与一般的音频 CD 没有多大区别。虽然本机可以播放低比特率录制的 MP3 曲目，但是，低比特率曲目的音质会显著降低。
- 文件夹和文件的名称只能显示出前 8 个字符(不包括扩展名“.mp3”)。
- 本系统可以识别 250 个文件夹或文件。包含 250 个以上文件夹或文件的碟片将不能播放。

版权注意事项

法律规定，未经许可不得对有版权的内容进行复制、广播、放映、有线广播、公开播放以及租赁等。

DVD 影碟是防复制的，即使复制也只能得到失真的复制件。本产品所使用的版权保护技术受美国专利权以及其他由 Macrovision Corporation 和其他所有者所拥有的知识产权保护-使用该版权保护技术必须取得 Macrovision Corporation 的认可，如果未经 Macrovision Corporation 的许可，则只能用于家庭或有限范围的观赏-反向解码或拆卸均被禁止。

影碟的注意事项

关于影碟的握持

- 不可触摸影碟的播放面。

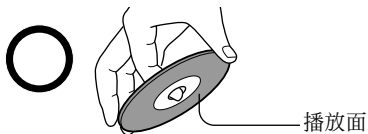

- 不可在影碟上粘贴纸张或胶带。



关于影碟的清洁

- 影碟表面的指纹和灰尘可以引起音响及画面品质的劣化-擦拭影碟时，使用柔软布料，从中心向外擦拭，请保持影碟的清洁。

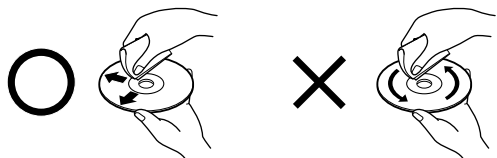

- 如果您用柔软布料不能擦掉灰尘，可以用湿润的布料轻擦，最后用干的布料擦拭。
- 不可使用任何类型的溶剂，比如稀释剂、汽油类溶剂、市售的洗涤剂、用于维尼龙 LP 的防静电喷雾剂等，这些会损坏影碟。

关于影碟的保存

- 不要将影碟保存在阳光直接照射下或接近热源。
- 不可将影碟保存在潮湿及多尘地点，比如靠近浴室或增湿器。
- 将影碟竖直保存于盒套之中-堆垛或在盒套上放置重物会使影碟弯曲。

碟片构成的差异

■ DVD

整个碟片可以分成更小的更易于管理的片段，从而可以方便地找到期望的内容。DVD 碟片可以由一个或多个标题组成。每个标题可以进一步分成多个章节。章节中偶尔会包含一些索引点，以便有效地将章节分成更小的片段。

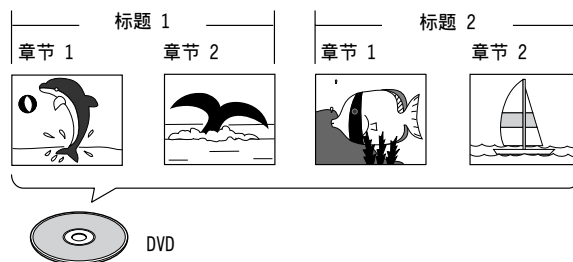

■ 视频 CD/CD (VCD/CD)

视频 CD 或 CD 可以分成多个曲目。曲目中偶尔会包含一些索引点，以便有效地将曲目分成更小的片段。

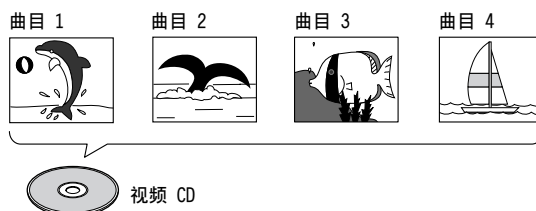

■ MP3

MP3 (MPEG1 音频层 3) 是一种压缩的音频文档格式。通过判断文档的扩展名是否为“.mp3”或“.MP3”来识别文档的类型。包含MP3文档的文档夹被自动命名为 F_001, F_002 等等。文档夹中的曲目被编号为 T_001, T_002 等等。

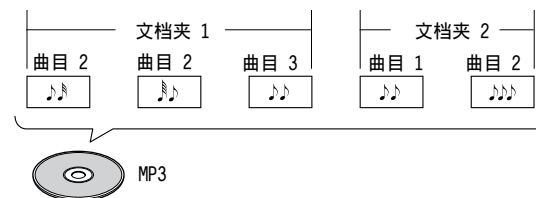

目录

重要安全事项/注意事项/影碟的注意事项/目录	2-7
------------------------------	-----

准备

特性/附件	8
遥控器的准备工作	9
部件和控制器索引	10
与电视机连接	13
连接到放大器(欣赏 DVD 播放机的音响效果)	14
与电源连接/打开 DVD 播放机	15
设定播放机	16

基本播放

开始使用 DVD 播放机	19
--------------------	----

先进播放

静止播放/慢速播放	23
查找特定的标题/文件夹/章节/曲目/位置	24
反复播放	26
随机播放	27
以期望的次序播放	28
选择镜头角度	32
选择音频/字幕语言	33
从设定的位置继续播放(最终记忆)	34
记忆经常观看的 DVD 设定(条件记忆)	35
显示碟片信息	36

功能设置

调节音频及视频设定	38
-----------------	----

其他

故障诊断	55
规格	57

特性 / 附件

特性

- 可以播放 DVD, MP3, CD-R, CD-RW, VCD 以及音频 CD (ACD) 碟片
- 192 kHz/24 比特音频 DAC
- 直接数字通路
- 对应 DTS^{*1}/杜比^{*2}数字/PCM 的光学及同轴数字输出
- 96 kHz 或 48 kHz 可选择数字输出
- 专用的重低音前置输出
- 在屏显示
- 功能齐全的 **RI**兼容遥控

*1 “DTS”和“DTS 数字输出”是 Digital Theater Systems, Inc. 注册商标。

*2 本产品从杜比公司获得以下特许。
“杜比”和双-D 符号是杜比公司的注册商标。
未公开机密文件。

附件

确认包装箱内下述附件是否齐全。
如果缺少什么, 请与您附近的 Onkyo 经销商联系。
括号内所表示的是附件的数量。

遥控器 (RC-450DV) [1]
电池 (尺寸 AA/UM-3) [2]

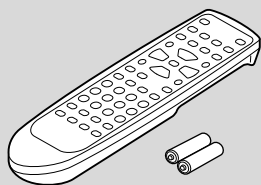

音频/视频连接电缆 [1]

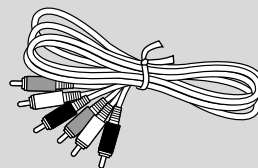

S 视频缆线 [1]

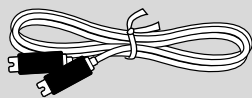

音频数字光缆 [1]

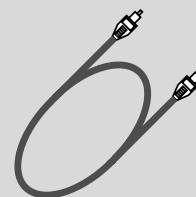

RI 缆线 [1]

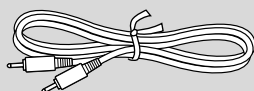

根据出售地的不同, 可能附加以下附件。

连接插头 [1]

(当 DV-L5X 的电源线插头与当地的交流电源插座不匹配时, 可以与此插头套接使用。)

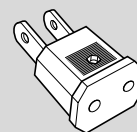

目录里和包装箱上提供的产品名称最后出现的字母代表本机的颜色。尽管颜色不同, 规格和操作方法是相同的。

遥控器的准备工作

安装电池

① 打开电池盒盖。

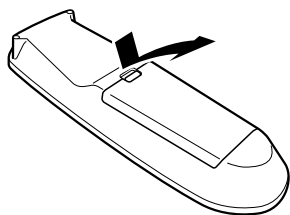

② 装入两节 R6 (AA 尺寸) 电池。
务必将电池的 + (正) - (负) 极对准电池盒内标明的位置。

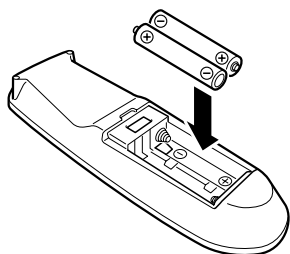

③ 关上电池盒盖。

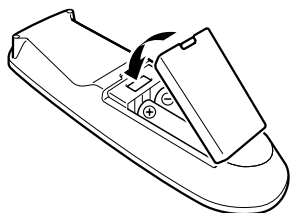

注意

- 切勿混合使用新旧电池或不同类型的电池。
- 如果长时间不使用遥控器，请取出电池以免泄漏。
- 请立即取出耗尽的电池以免泄漏带来的损坏。如果遥控器不能顺利操作，请同时更换所有电池。
- 电池的使用寿命大约是 6 个月，但根据其使用情况而异。

使用遥控器

将遥控器对准遥控传感器。

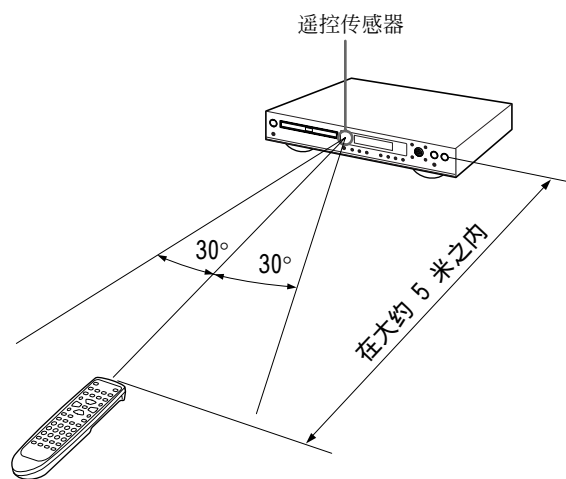

注意

- 请将本机远离强光，如直射阳光或强烈的荧光，以便让遥控器得到正确的操作。
- 若在同一房间使用相同类型的遥控器，或在红外线设备附近使用本机可能会造成干扰。
- 切勿在遥控器上放置诸如书之类的物件—这样可能会误按遥控器的键，并会消耗电池。
- 确认装音响的架门上没有彩色玻璃，若将本机放置在此类门的后面可能会使遥控器不能正常工作。
- 若遥控器和遥控传感器之间有任何障碍物时，遥控器将不能操作。

部件和控制器索引

有关操作说明，请参考括号中页数的内容。

■ 前面板

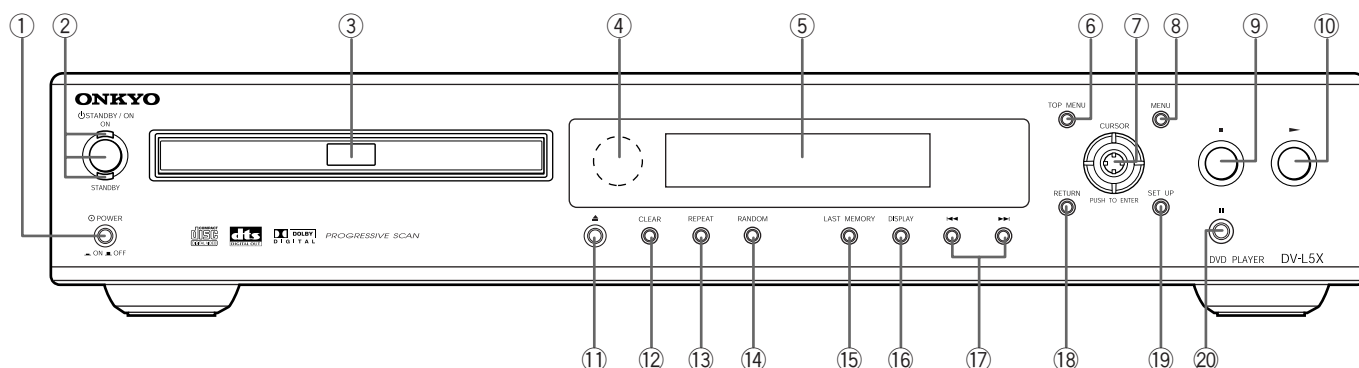

① POWER (电源) 开关 [15]

打开 DV-L5X 的主电源。DV-L5X 进入待机状态。再次按下该开关使其到达关闭 (■ OFF) 位置，可以关闭 DV-L5X 的主电源。打开电源之前，应确保所有的缆线已连接妥当。

② STANDBY/ON 按键/ STANDBY/ON 指示灯 [15, 16, 19, 38, 54]

如果 POWER 开关处于 ON (打开) 位置，当按下 STANDBY/ON 按键到 ON 时，DV-L5X 被打开。STANDBY 指示灯熄灭，ON (打开) 指示灯点亮。再次按下此按键可以使得 DV-L5X 进入待机状态。该状态下显示器熄灭，控制操作无法进行。

③ 影碟托盘 [19]

④ 遥控器传感窗口 [9]

将遥控器对准此遥控器传感窗口可以对机器进行操作。

⑤ DISPLAY (显示器) [11]

在托盘中放置碟片时，要将其标签面朝上。

⑥ TOP MENU (上层菜单) 按键 [20, 24]

用来呼出 DVD 碟片的菜单屏幕。根据 DVD 碟片的不同，上层菜单也可能与 DVD 菜单相同。

⑦ 光标按钮/ ENTER (输入) 按钮

[16, 19, 20, 25, 27-31, 37, 38, 44, 45, 49, 51, 52, 54]

用光标按钮来移动菜单屏幕上的选择项目和变动设定。用 ENTER (输入) 按钮来实现光标按钮所选择的设定或在屏幕上设定一条高亮度显示项目。

⑧ MENU (菜单) 按键 [20, 25, 32, 33, 48]

用来显示和关闭 DVD 菜单和 MP3 的导航屏幕。

⑨ ■ 按键 [16, 20, 22, 28, 30, 34]

按下此按键可以停止播放。按下一次时，可以从停止地点稍微超前的位置开始播放。按下两次时，可以返回到碟片的开头重新开始播放。

⑩ ► 按键 [19, 22-24, 26-28, 30, 34]

按下该按键可以开始碟片的播放。

⑪ ▲ 按键 [19, 22]

按下此按键可以打开或关闭碟片托盘。

⑫ CLEAR (清除) 按键 [25-30, 33-35, 49]

与播放机的几种功能配合使用。可以用来解除反复播放及随机播放，也可用来编辑编程。

⑬ REPEAT (反复) 按键 [26]

用来设定反复模式。

⑭ RANDOM (随机) 按键 [27]

按下此按键可以开始对标题，章节及曲目的随机播放。

⑮ LAST MEMORY (最终记忆按键) 按键 [34]

您可以从 DVD 或视频 CD 碟片的上次停止播放的位置开始再次播放，即使该碟片从播放机中取出，停止位置却仍然被记忆。在播放时，如果按下 LAST MEMORY 按键，就会设定一个上次记忆点。如果您想从上次记忆的位置重新开始播放，只要在停止状态下按下 LAST MEMORY 按键，播放就会再次开始。最多可以对 5 张 DVD 碟片和 1 张视频 CD 碟片进行最终记忆。

⑯ DISPLAY (显示) 按键 [36, 37, 45]

在播放中按下此按键可以显示碟片的统计信息。反复按下时，可以显示各种各样的信息。

⑰ ◀▶/▶▶ 按键 [20, 21]

按下此按键可以倒退或前进到上一章节/曲目。按下不放，可以进行快速的向后或向前扫描。

⑱ RETURN (返回) 按键 [20, 38, 49, 52]

用来返回前一菜单 (维持当前设定)。当您不希望当前菜单上的设定被保存时，可以使用 RETURN 按键。

⑲ SET UP (设定) 按键 [16, 38, 39, 54]

在播放机的播放模式或停止模式下，按下此按键可以打开或关闭设定菜单。

⑳ || 按键 [23]

按下此按键可以暂停碟片的播放；再次按下时，重新开始播放。

■ 显示窗

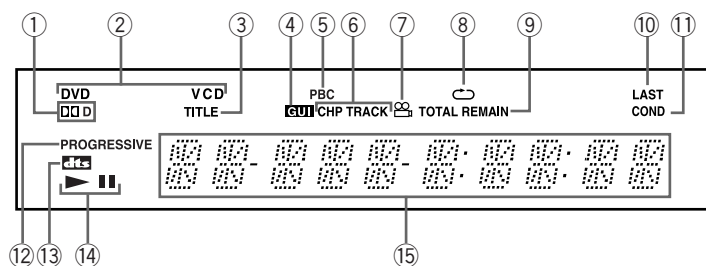

- | | |
|--|--|
| <ul style="list-style-type: none"> ① DVD 指示灯 ② 插入影碟指示灯 ③ TITLE 指示灯 ④ GUI 指示灯
(当初始设定屏幕显示时, 该指示灯点亮。) ⑤ PBC 指示灯 ⑥ CHAP/TRACK 指示灯 ⑦ 角度图标指示灯 ⑧ REPEAT 指示灯 | <ul style="list-style-type: none"> ⑨ TOTAL/REMAIN 指示灯 ⑩ LAST 指示灯 ⑪ COND 指示灯 ⑫ PROGRESSIVE 指示灯 ⑬ DTS 指示灯 ⑭ ▶/ 指示灯 ⑮ 多功能指示灯
(例如工作状态和出错信息) |
|--|--|

■ 后面板

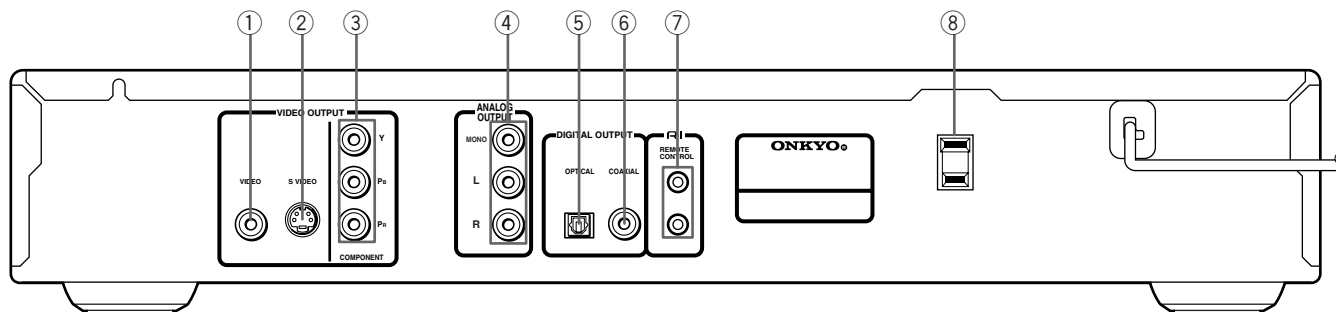

- | | |
|---|---|
| <ul style="list-style-type: none"> ① VIDEO OUTPUT VIDEO (视频输出) 端子 [13]
与具有视频输入功能的电视机、监视器、AV 放大器或接收机的视频输入端子相连接。 ② VIDEO OUTPUT S VIDEO (S 视频输出) 端子 [13]
如果您的电视机或监视器具有 S 视频输入端子, 则通过连接其 S 视频输入端子, 可以得到更佳的形象效果。
您可以在设定菜单上切换为 [S1] 或 [S2] S 视频输出。 ③ VIDEO OUTPUT COMPONENT (色差视频输出) 端子 [13]
如果您的投影式监视器或者投影仪或其他类似仪器具有色差视频输入端子, 您可以使用色差视频线缆连接到本机的色差视频端子, 从而得到更佳质量的图象。
如果您连接了兼容逐行扫描信号的电视机, 您就可以享受到隔行扫描和逐行扫描两种信号。 ④ ANALOG OUTPUT (模拟输出) 端子 [13, 14]
输出双声道的音频 (模拟) 信号到电视机或立体声放大器的立体声音频输入端子。如果您所使用的接收机同时具有数字和模拟两种端子, 建议您将这两种端子与 DVD 播放机同时连接。 | <ul style="list-style-type: none"> ⑤ DIGITAL OUTPUT OPTICAL 插孔 [14]
用来输出录制在碟片上的数字音频信号。您可以通过光学输出插孔将数字信号输出到 AV 放大器或接收机。 ⑥ DIGITAL OUTPUT COAXIAL 插孔 [14]
用来输出录制在碟片上的数字音频信号。您可以通过同轴输出插孔将数字信号输出到 AV 放大器或接收机。 ⑦ RI 插孔 [14]
用来将本播放机连接到具有 RI 标记的其它设备上。这样一来, 您就可以把本机当做自己系统中的一个单元来控制。 ⑧ AC OUTLET (AC 出口) [15]
其他装置的 AC 电源线可以连接到 AC OUTLET (AC 出口) 端子。也就是说, 当 DV-L5X 连接到 AC OUTLET (AC 出口) 端子, 即使 DV-L5X 处于关闭状态, AC 电源仍然可以接通到 AC 出口。AC 端子的形状和容量根据购买地区的不同而有所差异。连接到本机的其他装置的容量不能超过后面板上所标注的容量。 |
|---|---|

部件和控制器索引

■ 遥控器

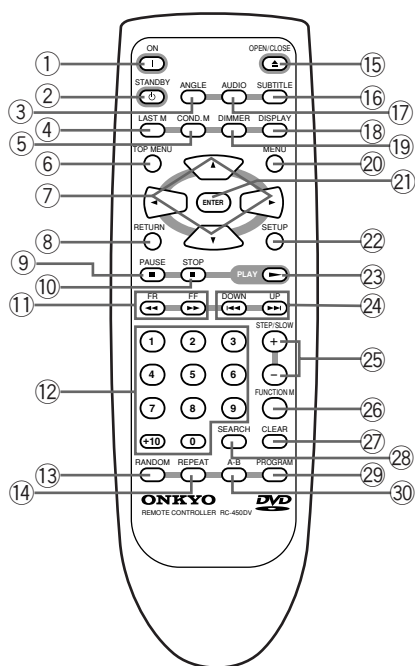

- ① **ON (打开) 按钮** [15, 16, 19, 22, 38, 55]
按下 ON (打开) 按钮可以将机器电源打开。
- ② **STANDBY (待机) 按钮** [15, 22, 34, 55]
按下 STANDBY (待机) 按钮使其进入待机状态。
- ③ **ANGLE (角度) 按钮** [32]
有些 DVD 碟片包含从多个摄影机拍摄的多角度图象信息。对于这样的碟片，反复按下 ANGLE 按钮就可以欣赏到不同角度的图象。
- ④ **LAST M (最终记忆按钮) 按钮** [34]
您可以从 DVD 或视频 CD 碟片的上次停止播放的位置开始再次播放，即使该碟片从播放机中取出，停止位置却仍然被记忆。在播放时，如果按下 LAST M 按钮，就会设定一个上次记忆点。如果您想从上次记忆的位置重新开始播放，只要在停止状态下按下 LAST M 按钮，播放就会再次开始。最多可以对 5 张 DVD 碟片和 1 张视频 CD 碟片进行最终记忆。
- ⑤ **COND. M (条件记忆) 按钮** [35]
您可以在存储器中记忆多达 15 张碟片的设定条件。在 DVD 碟片播放时按下 COND. M 按钮，可以记忆其设定。
- ⑥ **TOP MENU (上层菜单) 按钮*** [20, 24]
用来呼出 DVD 碟片的菜单屏幕。根据 DVD 碟片的不同，上层菜单也可能与 DVD 菜单相同。
- ⑦ **光标按钮 (◀/▶/▲/▼) *** [16, 19, 20, 25, 28-31, 37, 38]
在菜单屏幕的选择项目上移动并改变设定。
- ⑧ **RETURN (返回) 按钮*** [20, 38, 49, 52]
用来返回前一菜单 (维持当前设定)。当您不希望当前菜单上的设定被保存时，可以使用 RETURN 按钮。
- ⑨ **PAUSE (暂停) 按钮** [23]
按下此按钮可以暂停碟片的播放；再次按下时，重新开始播放。
- ⑩ **STOP (停止) 按钮** [16, 20, 22, 28, 30, 34]
按下此按钮可以停止播放。按下一次时，可以从停止地点稍微超前的位置开始播放。按下两次时，可以返回到碟片的开头重新开始播放。
- ⑪ **FR/FF (快进/快退) 按钮** [21]
在播放 DVD，超级 VCD，视频 CD 碟片时，按下 ▶▶ 按钮进行快速正向扫描。按下 ◀◀ 按钮进行 DVD，超级 VCD，视频 CD 的反向扫描。当 CD 或 MP3 碟片装入时，进行音频扫描。

- ⑫ **数字按钮 (1-9, 0, +10) *** [19-21, 24-30, 49, 51, 52, 55]
用来进行直接标题夹和章节/曲目搜索，以及输入数字数值。
- ⑬ **RANDOM (随机) 按钮** [27]
按下此按钮可以开始对标题，章节及曲目的随机播放。
- ⑭ **REPEAT (反复) 按钮** [26]
用来设定反复模式。
- ⑮ **OPEN/CLOSE (打开/关闭) 按钮** [19, 22]
按下此按钮可以打开或关闭碟片托盘。
- ⑯ **SUBTITLE (字幕) 按钮** [33, 48, 49]
反复按下该按钮可以选择 DVD 碟片中字幕的一种，或者将字幕关闭。
- ⑰ **AUDIO (音频) 按钮** [33, 47]
反复按下此按钮可以在 DVD 提供的几种音频语言之中选择。视频 CD，CD 以及 MP3 碟片，每次按下此按钮，音频输出按以下顺序变化。

→ Stereo → 1L(左) → 2/R(右) →
- ⑱ **DISPLAY (显示) 按钮** [36, 37, 45]
在播放中按下此按钮可以显示碟片的统计信息。反复按下时，可以显示各种各样的信息。
- ⑲ **DIMMER (调光器) 按钮** [37]
控制或切换显示器的亮度。
- ⑳ **MENU (菜单) 按钮*** [20, 25, 32, 33, 48]
用来显示和关闭 DVD 菜单和 MP3 的导航屏幕。
- ㉑ **ENTER (键入) 按钮*** [16, 19, 20, 25, 27-31, 38, 44, 45, 49, 51, 52, 54, 55]
用来执行光标按钮所选择的项目，或者将屏幕上的项目以高亮度显示。
- ㉒ **SETUP (设定) 按钮*** [16, 38, 39, 54]
在播放机的播放模式或停止模式下，按下此按钮可以打开或关闭设定菜单。
- ㉓ **PLAY (播放) 按钮** [19, 21-24, 26-28, 30, 34]
按下该按钮可以开始碟片的播放。
- ㉔ **UP/DOWN (上/下) 按钮** [20, 21]
在播放时，按下 ◀◀ 可以退回上一章节/曲目，按下 ▶▶ 可以进入下一章/曲目。
- ㉕ **STEP/SLOW +/- (步进/慢速 +/-) 按钮** [23]
在播放中按下 STEP/SLOW + 或 - 按钮可以观看静止画面。在播放中按下 STEP/SLOW + 或 - 按钮并保持时，可以观看慢速播放的画面。在静止画面时，按下 STEP/SLOW + 按钮，对于 DVD 和视频 CD，可以逐帧前进；按下 STEP/SLOW - 按钮可以向后退数帧 (仅限于 DVD)。
- ㉖ **FUNCTION M (功能记忆) 按钮** [54]
您可以在存储器中记忆 5 张碟片的设定条件。按下 FUNCTION M 按钮，记忆或呼出设定。
- ㉗ **CLEAR (清除) 按钮** [25-30, 33-35, 49]
与播放机的几种功能配合使用。可以用来解除反复播放及随机播放，也可用来编辑编程。
- ㉘ **SEARCH (搜索) 按钮** [24]
按下此按钮时可以进行标题/文件夹，章节/曲目或经过时间的搜索。
- ㉙ **PROGRAM (编程) 按钮** [25, 28-31]
您可以将标题、章节或曲目按照自己期望的顺序编程播放。编程的步骤最多可达 24 步。另外，DVD 碟片编程最多可达 24 个，存放在机器的存储器中以备用。
- ㉚ **A-B 按钮** [26]
在自己期望反复播放的区间的开头及结尾按下此按钮以标记位置，以便以后返回。

(以 * 标识的按钮用来进行菜单操作。)

与电视机连接

连接之前

- 请同时参考电视机的使用说明书。
- 将 DVD 播放机连接到电视机时，连接之前务必断开两者的电源，并从墙上插座拔下电源线。
- 将 DVD 播放机直接连接到电视机。如果将 DVD 播放机与录像机、电视机/录像机组合装置或视频选择器连接，则会出现画面失真，因为 DVD 影碟是防复制的。
- 当使用 VIDEO OUTPUT COMPONENT 端子，将本 DVD 播放机连接到兼容逐行扫描信号的电视机上时，将视频输出设定到“Progressive”（请参见第 43 页）将会得到高质量的图像。

- 安全连接插头。

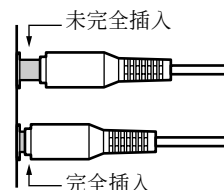

■ 连接到带色差视频输入的电视机

如果电视机或显示器带有色差视频输入，请进行该连接。连接这些输入使您能够享受高质量的图像播放，请比较下列“连接到不带色差视频输入的电视机”的连接说明。用予色差视频输入的实际标记根据电视机制造商而异。（比如，Y，R-Y，B-Y 或 Y，CB，CR）某些电视机播放时，会出现色彩偏淡或色调变化。此时，请调节电视机以获得最佳效果。

使用从第 16 页开始介绍的“设定播放机”的设定导航器进行连接之后，或者使用从第 38 页开始介绍的“调节音频和视频设定”的功能设定菜单进行设定之后，必须设定电视机的长宽比。

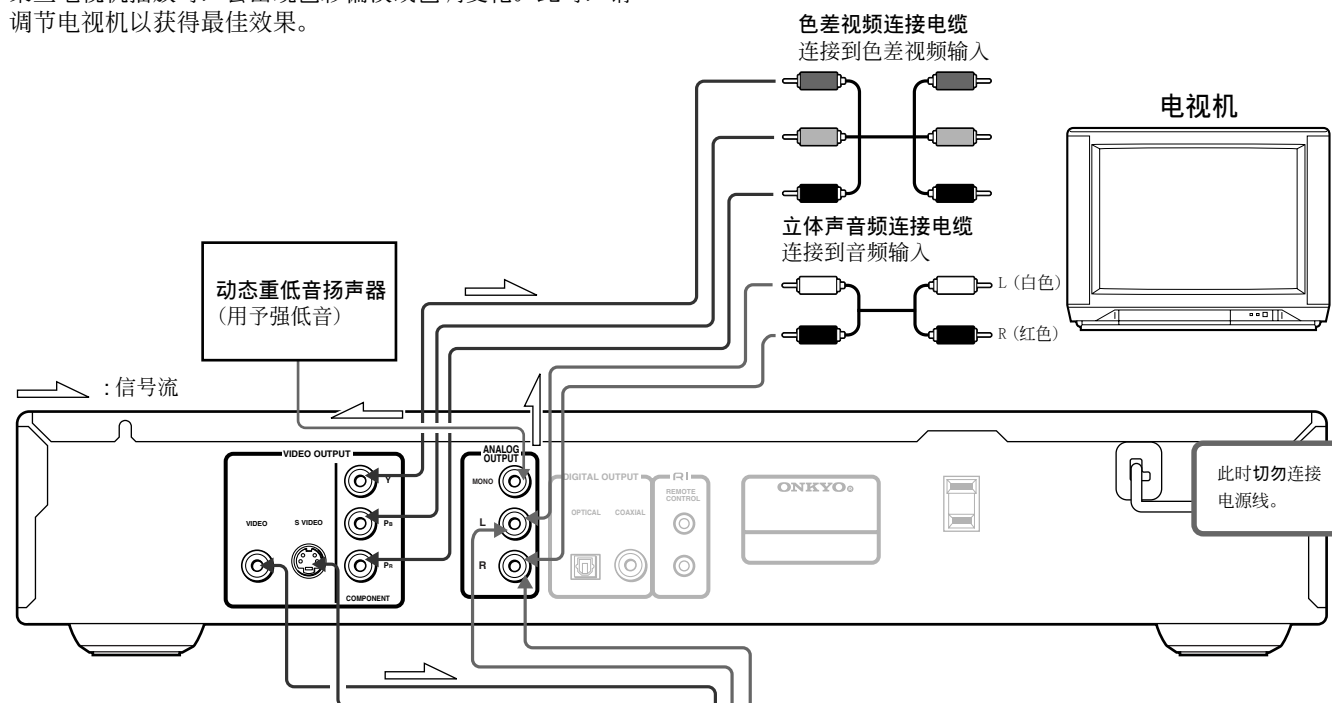

■ 连接到不带色差视频输入的电视机

如果电视机或显示器带有 S 视频输入，请进行 S 视频连接。S 视频连接将提供高质量的画面播放。

注意

- 如果电视机音频输入是单声道，请拔下红色插头。
- 如果您同时连接了 S 视频和黄色端子，S 视频优先。

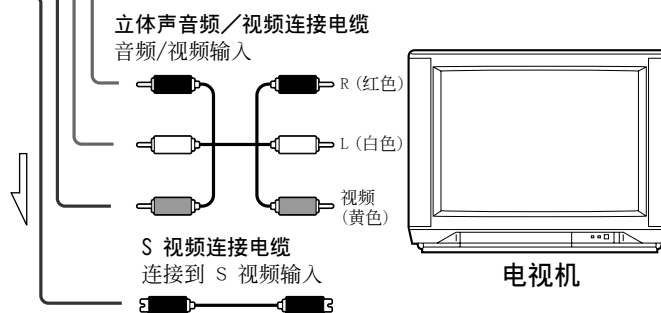

连接到放大器 (欣赏 DVD 播放机的音响效果)

虽然通过相对页上的电视机扬声器连接，您可以重现 DVD 播放机的声音，但连接放大器和副低音扬声器可以为您提供高质量的动态声音。
若要重现杜比数码环绕声、MPEG1 音频、MPEG2 音频 和 DTS 环绕声，需要分别连接带有杜比数码、MPEG1 音频、MPEG2 音频 15 和 DTS 解码器的放大器。

连接之前

- 请参考放大器的使用说明书。
- 将 DVD 播放机连接到放大器时，连接之前务必断开两者的电源，并从墙上插座拔下电源插头。否则会损坏扬声器。
- 安全连接插头。

注意

- 当使用 **RI** 缆线连接 DVD 播放机到放大器上时，则 Onkyo 放大器附带的遥控器可以用来操作 DVD 播放机。
- 上下两个 **RI** 联接器的功能相同。可以联接到任一个。
- 在系统操作时，不能仅连接 **RI** 缆线。您必须也连接音频缆线。

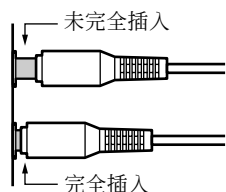

■ 用放大器进行数字连接

如果您的放大器具有数字输入插孔，则必须将它联接到 DVD 播放机的 DIGITAL OUTPUT OPTICAL (光学数字输入) 或 COAXIAL (同轴) 插孔。

注意

- 请勿连接到仅预设用于视频影碟播放机的 AC-3 RF 输入 (例：杜比数码接收机)。

使用从第 16 页开始介绍的“设定播放机”的设定导航器进行连接之后，或者使用从第 38 页开始介绍的“调节音频和视频设定”的功能设定菜单进行设定之后，必须设定数字输出设定。

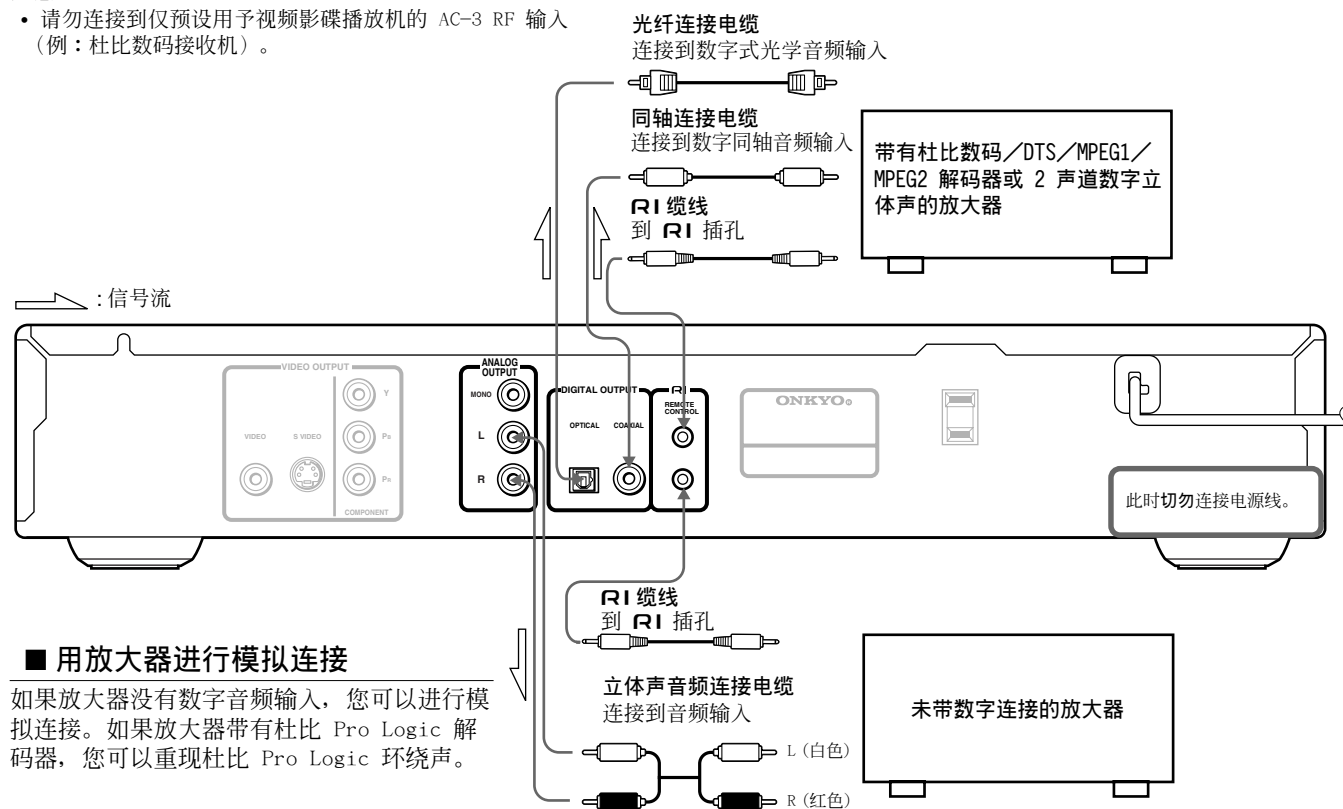

■ 用放大器进行模拟连接

如果放大器没有数字音频输入，您可以进行模拟连接。如果放大器带有杜比 Pro Logic 解码器，您可以重现杜比 Pro Logic 环绕声。

与电源连接 / 打开 DVD 播放机

连接之前

- DV-L5X 出厂时的电源 (POWER) 开关设定在 (ON)。当电源线第一次被连接时, DV-L5X 将自动进入待机状态。(以下 2 步骤之后条件相同。)
- 确认第 13 和 14 页的所有连接已经完成 (需要连接到电视机)。



1	将电源线插入墙上的插座。
2	<p>按下 POWER 按键, 打开主电源。 DVD 播放机进入待机模式。 STANDBY 指示灯点亮。</p> <ul style="list-style-type: none"> • 当 POWER 开关置于 OFF (关闭) 时, 遥控器上的按键不起作用。 • 关闭主电源时, 在此按下 POWER 按键。
3	<p>按下 DVD 播放机上的 STANDBY/ON 按键, 或者遥控器上的 ON 按键。 DVD 播放机打开。 STANDBY (待机) 指示灯熄灭, ON 指示灯点亮。</p> <ul style="list-style-type: none"> • 将 DVD 播放机置于待机模式时, 可以按下 DVD 播放机上的 STANDBY/ON 按键或者遥控器上的 STANDBY 按键。在将 DVD 播放机置于待机模式之前, 请将音量置于最小位置, 以避免下次开机时突然出现很大的音量。 • 当 STANDBY 指示灯点亮时, DVD 播放机可以接受来自遥控器的信号。但是, 如果按下 DVD 播放机上的 POWER 按键, 关闭主电源之后, STANDBY 指示灯熄灭, 此时, 使用遥控器不能打开 DVD 播放机的电源。 • 将 STANDBY 按键置于待机状态时, 机器并没有和电源彻底断开。

■ 设定电视系统

本播放机的默认设定为 AUTO (自动)。除非您在观看某些碟片时出现图像失真, 否则, 不要改变默认的 AUTO 设定。如果您发现使用某些碟片时出现失真, 请将电视机设定为您所在国家或地区使用的制式。但是, 这样可能会导致可使用碟片类型的减少。各种设定 (AUTO, PAL 以及 NTSC) 可以兼容的碟片如下表所示。

碟片		输出制式		
类型	制式	TV SYSTEM (电视制式) 模式位置		
		NTSC	PAL	AUTO (自动)
DVD	NTSC	NTSC	MOD. PAL	NTSC
	PAL	—	PAL	PAL
视频 CD	NTSC	NTSC	MOD. PAL	NTSC
	PAL	NTSC	PAL	PAL
CD, 无碟片		NTSC	PAL	NTSC 或 PAL

- 1 将播放机置于待机位置。
- 2 按下 ►►► 按键不放, 直到显示器上显示出新的设定, 然后按下 STANDBY/ON 按键, 打开电视机系统。
电视机系统将按以下次序改变:
AUTO → NTSC
NTSC → PAL
PAL → AUTO
显示器上指示新的设定。
请注意, 在每次改变制式之前, 您必须将播放机切换到待机状态。

关于 MOD. (解调) PAL

- 收缩
最近开发的倒计数 PAL 电视机系统大多可以检测到信号的类型是 50 赫兹 (PAL)/60 赫兹 (NTSC), 从而可以自动切换垂直放大系数, 使得显示的画面不出现垂直收缩。
- 如果您的 PAL 电视机没有垂直稳定旋钮, 则会因为画面滚动而无法观看。如果您的电视机系统有垂直稳定控制旋钮, 通过调节此旋钮可以使得画面滚动停止。在某些电视机上, 画面可能出现垂直收缩, 在上下方留下黑色条带。这是因为 NTSC → PAL 转换时出现的现象, 不是故障。

您可以将其他装置的 AC 电源线 (额定功率: 最大 120 瓦) 连接到本播放机后面板上的 AC 插口。

设定播放机

设定导航器被用来简化 DVD 播放机达到正常工作状态的各种设定。通告在屏显示的一系列多项选择问题，根据这些问题的回答，设定导航器可以自动设定音频、视频以及语言。一旦这一设定完成，则可以立即欣赏 DVD 碟片。

本页介绍的过程是设定导航器屏幕内的必须操作。屏幕上显示的各种问题的详细描述将在以下几页出现。

使用设定导航器



1 按下遥控器上的 ON（或前面板上的 STANDBY/ON）。

如果已经装入碟片，则该碟片开始播放。按下 ■ 按键可以停止其播放。



2 按下 SETUP 按键。

当首次按下 SETUP 时，出现以下屏幕。虽然设定导航器可以多次使用，该屏幕只在首次按下 SETUP 时出现。

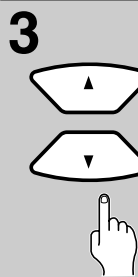
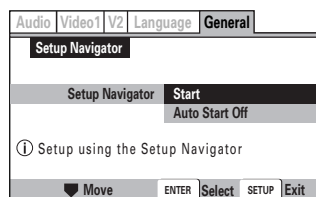

3 使用光标按钮（▲/▼）来做选择。

- 如果您准备使用设定导航器，那么，没有必要在首屏幕上改变。请进入下一步。
- 如果您不想使用设定导航器来设定播放机，这时请用光标按钮（▼）选择 [Auto Start Off]（自动开始关闭）。以后还有机会在手动设定屏幕菜单操作时使用设定导航器（第 38 页）。



4 按下 ENTER 按键。

选择项被键入，下一设定导航器屏幕出现。使用步骤 3 和 4 作为以下几页设定导航器屏幕的基本操作。

■ 首次设定时

某些 DVD 在装入播放机时可以自动开始播放。因为在碟片播放时设定导航器不能使用，所以，请在首次使用设定导航器之前，不要装入碟片。如果确已装入 DVD，则在进行设定之前，请按下 ■。

■ 改变前一问题的回答

用光标按钮（◀）回到上一屏幕。但是请注意，您不能用光标按钮（▶）前进，也就是说，返回到上一屏幕之后，您必须回答该屏幕上的所有问题。

■ 退出设定导航器

在设定导航器的任何屏幕，按下 SETUP 都可以退出设定导航器。但是请注意，如果在所有问题回答完毕之前退出设定导航器，则设定不会发生任何变化。

注意

在屏显示信息 (i) 的显示，可用来说明功能和选择。

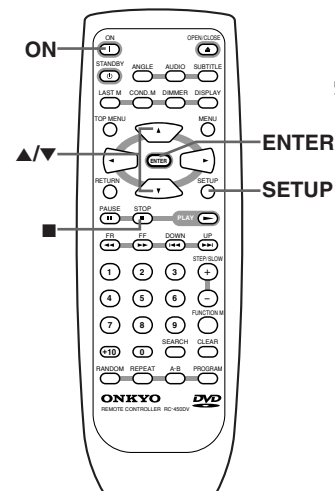

■ 设定 OSD 语言 (在屏显示语言)

[OSD Language] 屏幕上可以设定在屏语言。所谓在屏语言是指屏幕菜单和屏幕提示信息所使用的语言。此外，这里所设定的在屏显示语言将作为音频及字幕的默认语言。

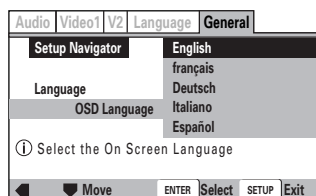

设定: **English** (出厂设定)
français
Deutsch
Italiano
Español

仅限予亚洲机型:
English (出厂设定)
 汉语

注意

除了设定 [OSD Language] 之外，这里还可以同时设定音频及字幕语言。如果您准备为音频或字幕使用别的语言，可以在设定屏幕的 Language 菜单的 [Audio Language] 或 [Subtitle Language] 上设定 (第 47 及 48 页)。

■ 设定电视机屏幕尺寸

[TV Type] 屏幕可以设定屏幕尺寸，以及电视机或监视器的长宽比。普通电视机的长宽比为 4:3，而高清晰度电视机的长宽比为 16:9。长宽比也叫纵横比。

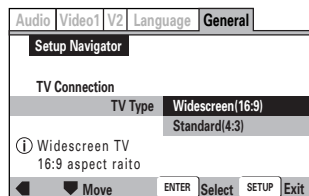

设定: **Widescreen (16:9)** (出厂设定)
Standard (4:3)

注意

宽屏幕格式的 DVD 可以用两种屏幕格式来显示: 信筒式及 Pan & Scan。在设定导航器中选择 [Standard (4:3)] 时，则自动选择信筒格式。若要切换到 Pan & Scan 格式则要在设定屏幕 Video 1 的视频菜单 [TV Screen] 上设定进行变更 (第 42 页)。

使用设定导航器

■ 为 AV 放大器或接收机设定数字音频连接

[Digital Jack] 屏幕确定是否以数字方式连接有 AV 放大器、接收机或外部解码器。因为可供选择的分支很多，请参考将要连接的装置的使用说明书，确定哪种形式的数字音频可以被解码。如果您没有数字方式的连接，请选择 [Not Connected]。

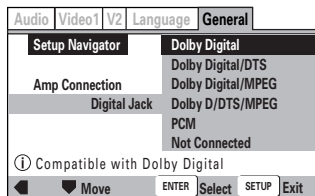

设定：**Dolby Digital**（出厂设定）
Dolby Digital/DTS
Dolby Digital/MPEG
Dolby D/DTS/MPEG
PCM
Not Connected

注意

- 如果放大器没有 DTS 解码器，不要设定 [Digital Jack] 到 [Dolby Digital/DTS] 或 [Dolby D/DTS/MPEG]。如果您这么做，则发出的高音有可能损害您的听力以及您的扬声器。
- 当您把播放机连接到双声道数字立体声放大器时，选择 [PCM]。如果您选择 [PCM] 以外的项目，则发出的高音有可能损害您的听力以及您的扬声器。

■ 设定 96 kHz 输出的兼容性

[96 kHz PCM Audio] 屏幕可以设定与播放机连接的 AV 装置是否可以处理取样频率为 96 kHz 的音频信号。只有当前一屏幕上选择与外部 AV 装置有连接时，本屏幕才出现。

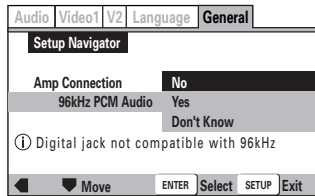

设定：**No**（出厂设定）
如果与播放机连接的 AV 装置不可以处理取样频率为 96 kHz 的音频信号，选择此项。

Yes

如果与播放机连接的 AV 装置可以处理取样频率为 96 kHz 的音频信号，选择此项。

Don't Know

如果您不清楚与播放机连接的 AV 装置是否可以处理取样频率为 96 kHz 的音频信号，选择此项。

■ 确认设定

[Exit Setup Navigator] 是设定导航器的最终屏幕。

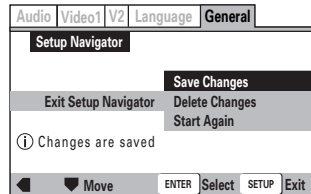

设定：**Save Changes**（出厂设定）
在设定导航器中根据您的回答，使得播放机决定所有必要的音频，视频以及语言的设定，选择此项。

Delete Changes

退出设定导航器，不作任何变动时，选择此项。

Start Again

返回设定导航器的 [OSD Language] 屏幕，重新进行设定时，选择此项。

■ 改变设定屏幕菜单的播放机的其他设定

关于如何改变设定屏幕菜单的设定，详情可参考第 38 页。

开始使用 DVD 播放机

在开始欣赏 DVD 碟片的数字音频和视频之前，请确认已经按照前一节所述的方法，根据自己的家庭影像系统进行了妥当的设置。完成这些设定之后，您就可以开始欣赏 DVD，超级 VCD/视频 CD，CD 以及 MP3 碟片。

警告

如果 DVD 播放机通过模拟式音频插孔与电视机或放大器相连接，就不能播放 DTS 编码的碟片。因为这样会从模拟式立体声插孔输出高音量噪音，从而可能损坏与之连接的其他装置。

播放 DTS 环绕声音源时，必须与具有 DTS 解码器的放大器相连接。

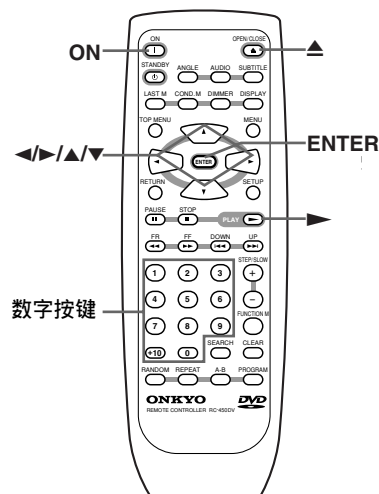

DVD VCD CD MP3

播放 DVD，视频CD，CD 以及 MP3 碟片

1		按下 ON (前面板上的 STANDBY/ON) 按键。
2		按下 ▲ 按键。 碟片托盘弹出。
3	<p>将碟片放入托盘。 将标签面朝上，使碟片对准导槽。</p>	
4		<p>按下 ► 按键。</p> <ul style="list-style-type: none"> 唱碟托盘将关闭，播放开始。 仅限于 MP3：播放机寻找曲目的位置可能需要几秒钟的时间，具体取决于碟片的文件路径构造的复杂度。在此期间，显示出“Please wait a moment”字样。 根据碟片的不同，可能会显示出菜单。如果有菜单显示，请跳跃至步骤 5。

5		<p>选择还喜欢观看的项目。</p> <ul style="list-style-type: none"> 当装入 DVD 碟片时： 用光标按钮 (◀/▶/▲/▼) 或数字按钮选择一个项目，然后按下 ENTER。 当装入视频 CD 碟片时： 用数字按钮选择项目。
----------	--	---

注意

- 如果您所连接的接收机或放大器没有相应的解码功能，则会输出数字噪音。请根据自己所连接的音频装置，在 Audio 菜单中选择妥当的数字音频输出格式 (第 18, 40, 41 页)。
- 电视机屏幕尺寸的出厂设定为显示宽屏幕格式 (长宽比=16:9)。如果您的电视机为标准屏幕格式 (长宽比=4:3)，可以使用 Video 1 菜单，改变此设定使之适合您的电视机 (第 17, 42 页)。
- 在播放时，不能移动 DVD 播放机。否则会损坏碟片。
- 使用 DVD 播放机上或遥控器上的 ▲ 按键打开或关闭碟片托盘。在碟片托盘运动之中，不要触摸它。否则，会造成 DVD 播放机故障。
- 不要向下挤压碟片托盘，或者在其中放置可播放碟片以外的物品。否则，会造成 DVD 播放机故障。
- 在许多情况下，当一部电影碟片播放完毕后，屏幕上会出现菜单显示。长时间显示同样的画面将损害电视机，电视机的屏幕上那个会留下该画面的烙印。为了避免此现象，当播放完毕后，按下 ■ 按键一次。

■ 当操作被禁止时

当您使用播放机进行操作时，因为某些原因，个别操作可能被禁止。当出现这种被禁止的情形时，屏幕上显示出以下两种图标之一。

- 操作被播放机禁止。
- 操作被碟片上的软体禁止。

MP3 的播放

有关 MP3 播放更多的信息，请参照 (第 5 页) “MP3 兼容信息”。

■ 碟片操作的有关内容中几种标记 DVD, VCD, CD 以及 MP3 的含义

- 表示功能或标题与 DVD-视频操作有关。
- 表示功能或标题与视频 CD 操作有关。
- 表示功能或标题与音频 CD 操作有关。
- 表示涉及到 MP3 操作功能或字幕菜单。

开始使用 DVD 播放机

DVD VCD

当菜单屏幕显示时

当播放具有菜单的 DVD 碟片或者播放具有 PBC（播放控制）功能的视频 CD 碟片时，菜单屏幕就会出现。DVD 的菜单经常包含一些有趣的信息，可以引导您观看碟片的内容，其娱乐性有时并不亚于正式内容。

例：当具有菜单屏幕的 DVD 装入时。



例：当具有播放控制功能的视频 CD 装入时。



■ 菜单屏幕的操纵

- 尽管各种 DVD 上显示的字幕有所不同，但是当菜单屏幕被显示时，都是使用遥控器上的光标按钮（◀/▶/▲/▼）和 ENTER（输入）按钮来操作。光标按钮用来在屏幕上移动，ENTER 则用来进行选择。
- 偶尔，数字按键也可以用来进行选择。在此场合，数字按键可以直接选择屏幕上的某一选项。在视频 CD 的菜单中，只能使用数字按键选择。
- 如果视频 CD 有多个菜单，各个菜单的页面之间可以使用 ◀◀ 或 ▶▶ 切换。

DVD VCD

打开或返回 DVD/视频 CD 的菜单屏幕

虽然根据碟片的不同会有差异，但大致如下。在 DVD 碟片播放之际，按下 MENU，TOP MENU 或 RETURN 按键；在视频 CD 碟片播放之际，按下 RETURN 按键，可以显示菜单屏幕。关于详情，可以参考 DVD 碟片或视频 CD 的封套或其他有关文档。

■ 不显示菜单屏幕播放视频 CD 碟片

具有 PBC（播放控制）功能的视频 CD 在播放时自动出现菜单屏幕，但是播放视频 CD 碟片时不显示菜单屏幕。

当具有播放控制（PBC）功能的视频 CD 装入时，先按下 ■ 按键，然后，按下期望播放的曲目号码对应的数字按键。

DVD 当屏幕保护显示时

碟片播放中，当暂停时，一段固定的时间后，屏幕保护显示。按下 || 或 ▶，恢复播放。（另一方面，机器也可以被编程到在此时间关闭（第 43 页）。）

播放 CD 时可以打开或关闭电视机的屏幕。

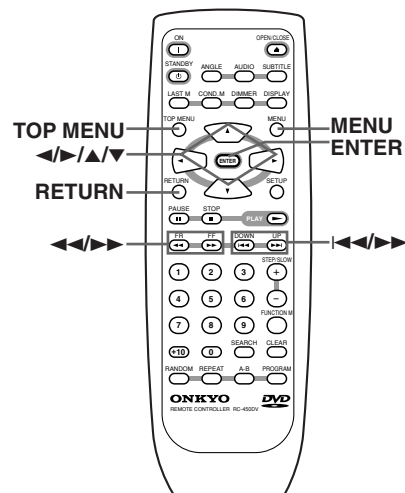

DVD VCD CD MP3

章节（曲目）向前/向后跳越



向前跳越到下一章节（曲目）

按下 **▶▶**。

按下后可向前跳越到下一章节（曲目）。

向后跳越到上一章节（曲目）



按下 **◀◀**。

- 按下后可向后跳越到当前章节（曲目）的开头。
- 按下该按键两次，可以跳跃到上一章节（曲目）。

DVD VCD CD MP3

向前及向后扫描

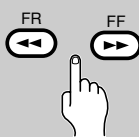

快速正向及反向扫描

在播放中，按下 **▶▶** 或 **◀◀** 可以进行快速正向或反向扫描。

当在屏显示出现闪烁的“▶▶ 1”或“◀◀ 1”时，松开按键可以返回正常播放。

变速扫描

1 在播放中，按下 **▶▶** 或 **◀◀**（不保持），开始进行扫描。

“▶▶ 1”或“◀◀ 1”出现在屏幕上。

2 根据碟片的不同，您可以再次按下 **▶▶** 或 **◀◀** 按键，增加扫描速度。

在屏显示出现扫描速度。

DVD 碟片具有 3 种扫描速度：

1, 2 和 3。

CD 和视频 CD 具有 2 种扫描速度：

1 和 2。

MP3 只有 1 种扫描速度。

3 按下 **▶** 按键后可返回正常播放。

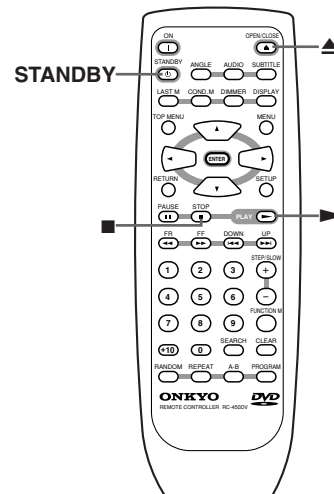

开始使用 DVD 播放机



DVD VCD

从以前停止播放的地方恢复跳越

使用重新播放功能可以从以前停止的地方再次开始播放。这些功能不适合于 MP3 和 CD 碟片。





1 	<p>按下 ■ 按键一次。</p> <p>显示器上显示“RESUME”字样，停止地点被记忆。</p> <ul style="list-style-type: none"> 只要碟片在机器之中，即使关闭机器的电源，停止地点照样保存不会消失。 当 ► 被再次按下时，按下 ■ 两次，碟片即返回开始位置。显示器上显示碟片类型（DVD 或 视频 CD）。
2 	<p>按下 ► 按键。</p> <p>从以前停止的位置恢复播放。</p>

注意

- 实际上重新开始播放的位置可能在停止地点的稍前或稍后。
- 如果您想将碟片取出，但是，又期望从以前停止的地方再次播放，可以使用别的功能，比如 LAST MEMORY（最终记忆）功能（第 34 页）。
- 当您打开碟片托盘，改变父母锁定水平设定（第 51 页）或在屏显示（OSD）设定（第 47 页）时，所记忆的恢复位置被消去。

DVD VCD CD MP3

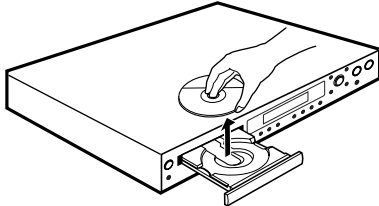
停止播放，切换到待机模式

1 	<p>按下 ■ 按键。</p> <p>停止播放。</p>
2 	<p>按下 ▲ 按键。</p> <p>碟片托盘弹出。</p>
3	<p>取出碟片。</p> 
4 	<p>按下 STANDBY 按键。</p> <p>碟片托盘缩回。</p>

静止播放 / 慢速播放

DVD 和视频 CD 的视频图像可以当做静止画面观看，也可慢速播放甚至逐帧播放。

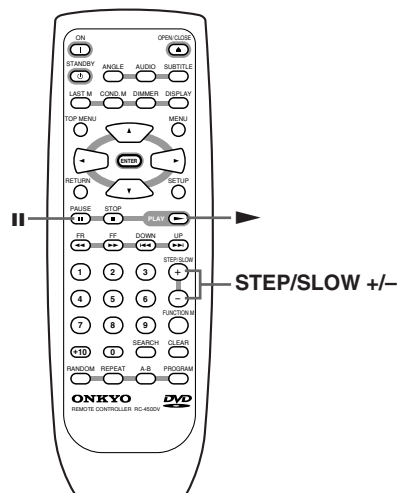

DVD VCD

观看静止画面



按下 **||**, STEP/SLOW +/- 按键。

在观看 DVD 时，如果暂停后画面晃动，可以在设定屏幕的 Video 2 菜单，按照第 46 页所示，改变 [Still Picture] 的 [Field] 设定。

■ 逐帧播放：

对于视频 CD，不能使用后退逐帧观看。

- 1 按下 **||**, STEP/SLOW +/- 按键。
- 2 按下 STEP/SLOW +/- 按键。

STEP/SLOW +: 每按下该按键一次，图像就会逐帧前进。

STEP/SLOW -: 对于 DVD 碟片，每按下该按键一次，图像就会后退数帧。

■ 返回正常播放

在观看静止画面时，按下 **||** 按键或 **▶** 按键，可以开始正常播放。

注意

- 在静止画面、慢速播放以及逐帧播放时，没有声音输出。
- 对于某些碟片，可能无法进行静止画面、逐帧播放或慢速播放。在此情形下，显示 标记。

DVD VCD

慢速播放

对于视频 CD，不可以使用反向慢速播放。

1 STEP/SLOW +
- 在播放中，按下并保持 STEP/SLOW +/-。

2 STEP/SLOW +
- 在慢速播放中，反复按下 STEP/SLOW +/-，改变慢速播放的速度。

慢速正向播放的速度有 4 种：

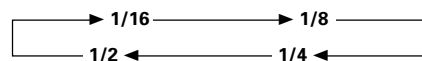

慢速反向播放的速度有 2 种：

Slow 1 ↔ Slow 2

■ 返回正常播放

在观看慢速播放时，按下 **▶** 按键可以返回正常播放。

查找特定的标题/文件夹/章节/曲目/位置

DVD VCD CD MP3

搜索标题，文件夹，章节，曲目或碟片上的某个位置

本播放机提供各种读取 DVD，视频 CD，CD 以及 MP3 碟片的方法。使用 SEARCH，您可以搜索 DVD 的标题或章节；视频 CD 以及 CD 上的曲目；MP3 上的文件夹或曲目，甚至还可以选择某个时间点开始播放。

1 **SEARCH**



反复按下 SEARCH，选择搜索类型。
搜索类型按以下顺序变化。

DVD
Title (标题) → Chapter (章节)
Off (关闭) ← Time (时间)

视频 CD
Track (曲目) → Time (时间)
Off (关闭) ←

CD
Track (曲目) → Off (关闭)

MP3
Folder (文件夹) → Track (曲目)
Off (关闭) ←

2



按下数字按键，输入期望播放的标题、章节或曲目号码。

- 选择号码 3 时，按下 3。
- 选择号码 10 时，按下 1 和 0。
- 选择号码 87 时，按下 8 和 7。

在进行时间搜索时：

- 选择 21 分 43 秒，按下 2, 1, 4 和 3。
- 选择 1 小时 14 分钟，按下 7, 4, 0 和 0。

3 **PLAY**



按下 ►。

开始播放选择的标题，文件夹，章节或曲目。当进行时间搜索时，从所搜索到的时间点开始播放。

注意

- 对于某些 DVD 碟片，可以使用碟片的上层菜单选择。在此情形下，按下 TOP MENU 以显示菜单屏幕，然后选择。
- 对于某些 DVD 碟片，搜索功能也许不能进行，或者在开始后片刻停止。在此情形下，显示  标记。
- 对于 CD 以及 MP3 碟片不可进行时间搜索。
- 当进行 DVD 或视频 CD 时间搜索时，播放开始的时间与指定的有细微不同。
- 时间搜索不能在碟片停止时进行。
- 视频 CD 的 PBC 播放中，不可进行时间搜索。

■ 使用数字按键进行直接标题、章节/曲目搜索

- 当碟片停止时，按下数字按键，选择标题，章节或曲目号码。
- 当碟片播放时，按下数字按键，选择标题，章节或曲目号码。
 - 选择号码 3 时，按下 3。
 - 选择号码 10 时，按下 +10 和 0。
 - 选择号码 37 时，按下 +10, +10, +10 和 7。

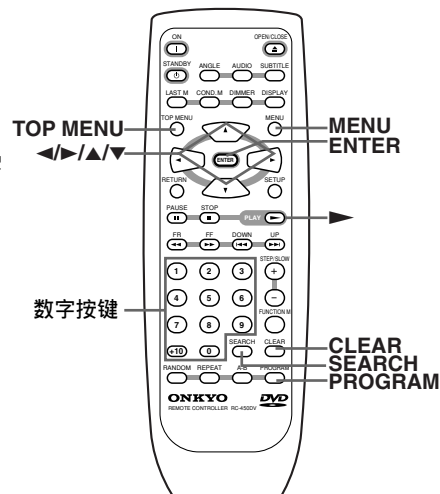

MP3

使用 MP3 导航器

使用 MP3 导航器可以容易地搜索到您期望播放的曲目。您也可以使用导航器为编程添加或删除曲目。

1

装入包含 MP3 曲目的 CD-ROM。

2



按下 MENU 按键，进入 MP3 导航器屏幕。

屏幕的左方出现包含 MP3 曲目的文件夹。

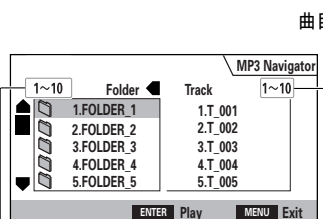

文件夹总数

如果在碟片播放时使用 MP3 导航器，则正在播放的文件夹及曲目号码显示在屏幕的左上方。

在右方从 MP3 曲目列的首位开始显示曲目名称。

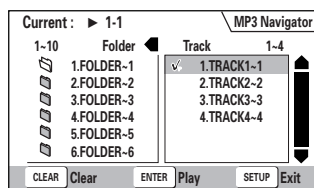

■ 导航器使用以下控制按键：

- | | |
|-----------|---|
| 光标按键 (◀▶) | 从当前屏幕选择文件夹和曲目。 |
| 光标按键 (▲▼) | 选择上/下一文件和曲目。按住光标按键(▲/▼)不放，并快速上下移动较长的文件夹或曲目的列表。 |
| ENTER | 播放当前选择的文件夹或曲目。在本系统中不能播放的 MP3 曲目将被自动跳过，同时，屏幕上显示出“UNPLAYABLE MP3 FORMAT”。 |
| MENU | 退出 MP3 导航器。 |
| PROGRAM | 将当前选择的文件夹或曲目添加到程序列表之中。(编程中的曲目以 ✓ 标记。)反复按下 PROGRAM 按键就可以将曲目多次加入到编程中。 |
| CLEAR | 关于如何使用编程播放可以参考第 29 页的“编程 MP3”的相关内容。
从编程列表中删除当前选择的曲目。 |

反复播放

您可以反复播放整个标题，文件夹，章节和曲目或仅仅一个部分。

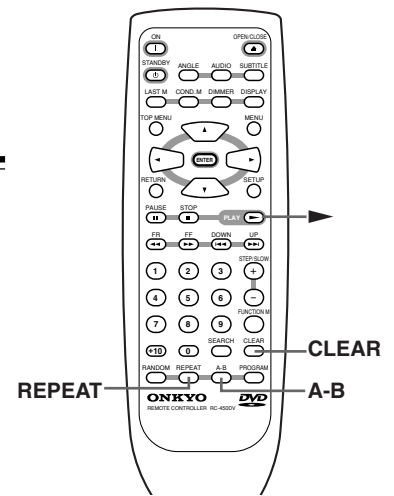

DVD VCD CD MP3

重复标题，文件夹，章节或曲目



章节或曲目的反复播放

正在播放您想反复播放的章节或曲目时，按下 REPEAT 按键。

反复播放标题/文件夹

在播放您想反复播放的标题时，按下 REPEAT 按键两次。

反复播放整个碟片

VCD CD

在播放您期望反复播放的碟片时，按下 REPEAT 按键两次。

MP3

在播放您期望反复播放的碟片时，按下 REPEAT 按键三次。

■ 编程的反复播放

在编程播放之中，按下 REPEAT 按键。

■ 取消反复播放

按下 CLEAR 按键。播放继续，但是反复播放功能被取消。

DVD VCD CD

特定片段的重复播放



特定片段的反复播放

播放时，在要反复播放的片段的开始处和终止处，按下 A-B 按键。

- 第二次按下 A-B 按键时，返回第一次按下 A-B 按键的地方，开始反复播放选择的片段。
- 片段 A-B 反复播放只能在同一标题、章节或曲目中进行。

返回特定的位置

- 在期望的位置，按下 A-B 按键。
- 当您希望返回所选择的位置时，按下 ► 按键。



■ 取消片段 A-B 反复播放

按下 CLEAR 按键。播放继续，但是片段反复播放功能被取消。

■ 删除指定的位置

按下 CLEAR 按键，可以取消反复播放或者删除用 A-B 按键指定的位置。

注意

- 有些 DVD 唱碟中也许不能进行反复播放，此时，画面上出现 标记。
- 对于视频 CD，控制播放时（PBC 中），反复播放不可进行。若要进行反复播放，在开始播放时，不要显示菜单，在停止状态下直接按下曲目号码，再按下 REPEAT 按键。
- 在播放 MP3 时不能使用 A-B 区间反复播放。
- 如果您在反复播放方式改变摄影机角度的设定，则反复播放就被取消。
- 在使用 MP3 导航器时，您不能使用反复播放。

随机播放

对碟片中的标题、章节或曲目按随机次序播放。

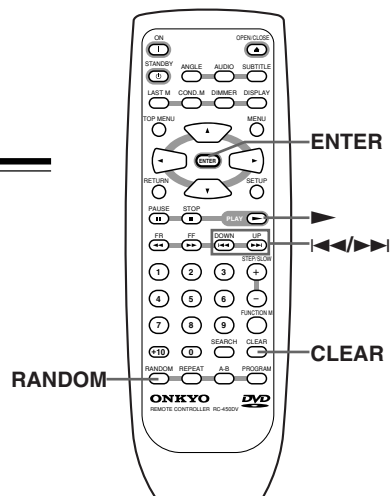

DVD VCD CD MP3

随机播放

RANDOM



标题中章节的随机播放

按下 RANDOM (随机) 按键一次, 再按下 ENTER 按键或 ► 按键。

“Random Chapter” (随机章节) 字样在屏幕上显示。对标题中的章节进行随机次序播放。

ENTER



标题的随机播放

按下 RANDOM (随机) 按键两次, 再按下 ENTER 按键或 ► 按键。

“Random Title” (随机标题) 字样在屏幕上显示。对唱碟中的标题进行随机播放。

PLAY



曲目的随机播放

按下 RANDOM (随机) 按键。

“Random” (随机) 字样在屏幕上显示。随机播放开始。

■ 在随机播放中更换标题、章节或曲目

- 按下 ►| 或 RANDOM 按键, 下一个随机选择的标题, 章节或曲目开始播放。
- 按下 ◀◀ 按键, 可以从头开始播放当前的标题, 章节或曲目。

■ 停止随机播放

按下 CLEAR。这样可以返回正常的章节/曲目播放, 从正在播放的曲目开始, 依次播放。

注意

- 视频 CD 的菜单下菜单播放时 (PBC 中), 反复播放不可进行。若要进行反复播放, 在开始播放时, 不要显示菜单在停止状态下直接按下曲目号码, 再按下 RANDOM 按键。
- 对编程的章节/曲目, 不能进行随机播放。
- 对予某些 DVD 碟片, 不能进行随机播放。
- 随机播放的反复播放不可以进行。在此情形下, 屏幕上出现 图标。
- 在使用 MP3 导航器时, 您不能使用反复播放。

以期望的次序播放

DVD 中的标题，位于同一标题中的章节，类似地，MP3，CD 以及视频 CD 中的曲目可以按照您期望的次序来播放。使用本播放机，在听 MP3 或 CD，观看 DVD 或视频 CD 时，可以进行编程。



DVD

DVD 的编程

可以记忆的编程的最大步数为 24。

- 

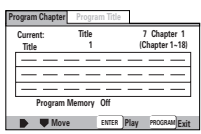
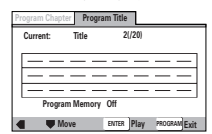

1 按下 PROGRAM 按键。
出现编程屏幕。

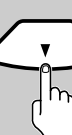
- 

2 使用光标按键 (◀/▶) 选择 [Program Chapter] (章节编程) 或 [Program Title] (标题编程)。
- 

3 一旦编程类型选择后，使用光标按键 (▼)，进入编程窗口。
当选择 [Program Chapter] (章节编程) 时，您还要指定对哪个标题的章节编程。使用光标按键 (▲) 选择“标题”，然后用数字按键键入章节号码。
- 

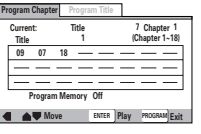
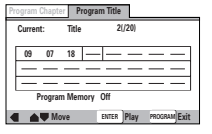
4 在编程窗口，按照自己期望的顺序，键入标题或章节号码。
• 为 DVD 的标题/章节 9, 7, 和 18 编程时，依次按下 9, 7, +10 和 8。

- 

5 按下 ENTER 或 ▶ 按键。
• 开始按照设定的次序播放。
• 按下 PROGRAM 按键将返回前一显示。按下 ▶ 按键后，编程开始。

■ 在编程中加入暂停

不是按下数字按键，而是按下 **||** 按键时，画面上会出现“||”显示，暂停作为程序的一步编入。暂停不能作为编程的第一步或最后一步，也不能在编程中连续编入两个或更多暂停。

■ 删除一个号码：

使用光标按键 (▲/▼/◀/▶) 选择不正确的号码，然后按下 CLEAR 按键。

该号码被删除。如果该号码之后还有其它号码，则其它号码依次重新排序。

■ 插入一个号码：

使用光标按键 (▲/▼/◀/▶)，移动到期望插入的号码之前，然后按下数字按键，键入新号码。

插入的新号码在被选择的号码之前。

■ 编程播放的停止

按下 **■** 按键。

注意

- 章节编程播放时，不包含在程序中的章节的画面可能瞬间出现，这不是故障。
- 有些 DVD 唱碟也许不能进行编程播放，对此类碟片试图编程时，画面上出现  标记。
- 章节编程时，只有位于相同标题中的章节才能编入。

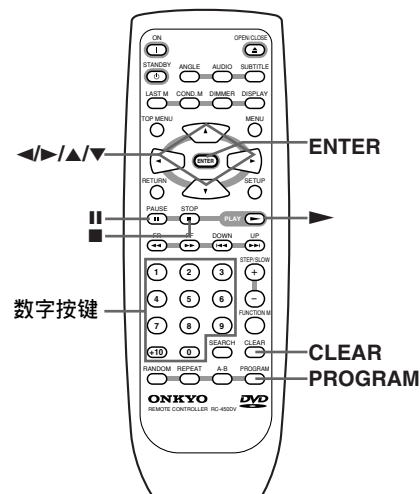

MP3

编程 MP3

可以记忆的编程最大步数为 24。



1 按下 PROGRAM 按键，进入 [MP3 Program] (MP3 编程) 屏幕。

如果您使用第 25 页的“使用 MP3 导航器”中介绍的方法在编程列表中添加曲目，则所加入的曲目在这里显示出来。

文件夹和曲目的总数

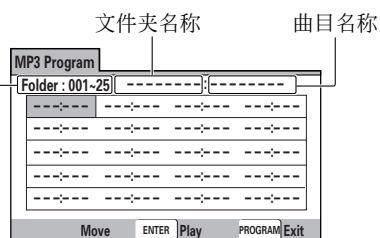

从此屏幕中您可以直接键入文件夹或曲目号码来建立编程列表。

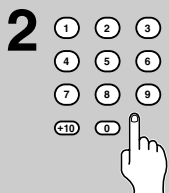

2 使用数字按键键入 3 位数字的文件夹号码。

当前文件夹中的曲目数目显示在屏幕的左上方。

当您键入一个存在的曲目号码时，其名称便会显示出来。

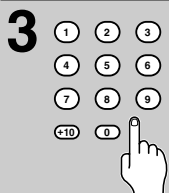
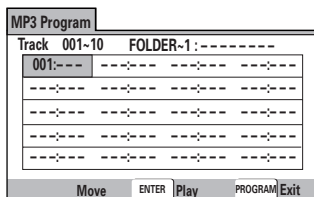

3 使用数字按键键入 3 位曲目号码。

当前文件夹中的曲目号码显示在屏幕的左上角。

一旦您键入了一个有效的曲目号码，屏幕上则会出现曲目名称。

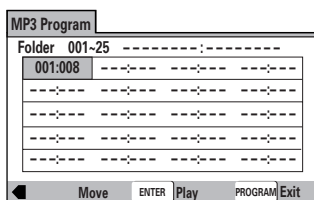

■ 使用以下控制按键导航：

- | | |
|---------|----------------------|
| 光标按键 | 在编程列表中导航。 |
| CLEAR | 在编程列表中删除当前选择的项目。 |
| ENTER | 开始编程列表的播放。 |
| PROGRAM | 退出 [MP3 Program] 屏幕。 |

以期望的次序播放

VCD CD

视频 CD、CD 的编程

可以记忆的编程的最大步数为 24。

1 PROGRAM



按下 PROGRAM 按键。
出现编程屏幕。一旦视频 CD 或 CD 碟片装入后，光标进入编程窗口。

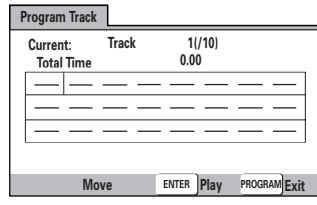

2



在编程窗口，按照自己期望的顺序，使用及，键入标题或章节号码。

- 为曲目 9, 7, 和 18 编程时，依次按下 9, 7, +10 和 8。
- 编程的修改可以参考上页有关内容。

3 ENTER



按下 ENTER 或 ► 按键。

- 开始按照设定的次序播放。
- 停止编程播放时，按下 ■ 按键。

PLAY



注意

- 关于如何在编程中添加暂停，如何添加或删除一首曲目等，可以参考（第 28 页）的“DVD 的编程”的有关内容。
- 在视频 CD 的控制播放（PBC）时，不可进行编程操作。

DVD VCD CD MP3

编程的其他附加选项

当您完成编程之后，还可以对其进行确认、添加或删除内容等操作。

■ 编程内容的确认：

对于视频 CD 或 CD 曲目的编程，按下 PROGRAM 可以确认其内容。

编程屏幕显示当前编程。

在 DVD 上，用光标按键（◀/▶）选择编程类型（标题或章节）。在编程屏幕上可以确认当前 DVD 的标题或章节编程。

■ 在编程中添加内容：

- 1 按下 PROGRAM 按键。
- 2 在编程的末尾，使用数字按键，按下期望添加的标题、章节或曲目的号码。
- 3 按下 PROGRAM 按键，退出编程屏幕。

■ 编程的删除：

- 1 按下 PROGRAM 按键。
- 2 用光标按键（◀/▶）选择编程，然后按下 CLEAR。
- 3 按下 PROGRAM 按键，退出编程屏幕。

注意

- 如果碟片托盘打开或电源关闭（待机），整个编程将被删除。
- 在碟片的停止状态下，按下 CLEAR 按键将删除所有编程。

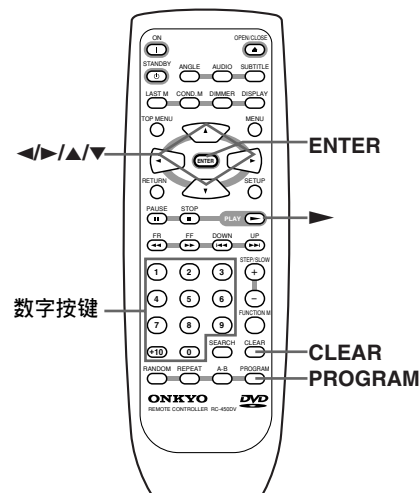

■ 在编程中添加标题/章节/曲目

按下 PROGRAM 按键并保持大约 2 秒钟。当前标题/章节/曲目号码与编程步骤的号码同时出现在屏幕上。如果原来没有编程存在，将会生成一个新的编程。

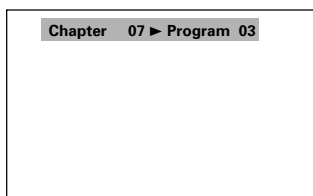

■ 确认编程的内容：

按下 PROGRAM 按键。

注意

- 使用此功能对 DVD 碟片编程时，编程的类型（标题或章节）取决于按下 PROGRAM 按键时屏幕的状况。请确认编程的类型是否妥当。
- 您不可以在同一编程中编入不同标题的章节。

■ 编程的记忆

本机可以记忆最多 24 张 DVD 的编程。如果将编程记忆功能打开 [On]，本机将记忆编程的内容，下次观看同一 DVD 时，可以呼出编程。如果编程的数目超过 24，则依照保存的时间顺序，从最早的编程开始，逐一消去。

- 1 用光标按键 (▼) 选择 [Program Memory] (编程记忆)，用光标按键 (▶) 选择 [On]。

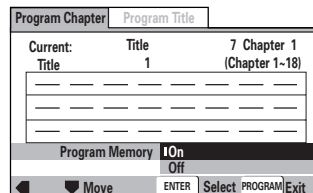

- 2 按下 ENTER 按键。
编程被保存在记忆之中。

注意

当编程记忆的 DVD 碟片装入本机时，编程播放会自动开始。

■ 删除记忆中的编程

如果编程的数目超过允许的最大值，则依照保存的时间顺序，从最早的编程开始，逐一消去。为了防止播放机自动消去一些您经常使用的编程，或者有些编程已经不再使用，您可以在记忆中消去这些编程。

- 1 装入一张有编程记忆的 DVD 碟片。
- 2 按下 PROGRAM 按键。
编程屏幕出现。
- 3 用光标按键 (▼) 选择 [ProgramMemory] (编程记忆)，用光标按键 (▶/▼) 选择 [Off]。
- 4 按下 ENTER 按键。
从记忆中消除该编程。

在停止模式中，如果您按下 CLEAR 按键，程序将被从记忆中清除，[程序记忆] 将被 [Off] (关闭)。

选择镜头角度

如果 DVD 中的图象是以多角度方式记录下来的，则可使用本功能从不同的角度观察之。

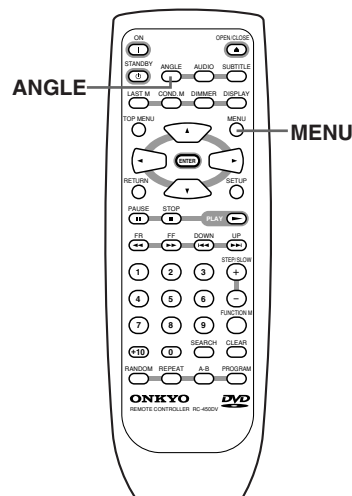

DVD

从希望的角度观看（多角度）

ANGLE

在播放中，按下角度 ANGLE 按键。
每按下角度按键一次，角度就改变一次。

The diagram illustrates the multi-angle viewing feature. It shows a hand pressing the ANGLE button. Below this, four frames show a race track scene from different camera angles, labeled 'Angle 1' through 'Angle 4'. Arrows indicate that pressing the button cycles through these angles.

如何识别碟片是否为多角度录制

如果碟片是多角度录制，则其封套上印有 标记。另外，如果在本机内装入多角度录制的碟片，则屏幕上会出现 标记。在 VIDEO 菜单的设定屏幕上(第 46 页)，设定 [Angle Indicator] (角度指示灯)到 [Off]，可以删去角度标记。

注意

- 如果 DVD 中的图象是以多角度方式记录下来的，才可使用本功能从不同的角度观察。
- 进行多角度观看时，显示器的多角度指示灯 点亮。
- 对于某些 DVD 碟片，可以使用碟片的菜单选择。在此情形下，按下 MENU 以显示菜单屏幕，然后选择。
- 在播放静止画面时，如果您改变照像机角度，DVD 播放机则恢复到普通播放。

选择音频 / 字幕语言

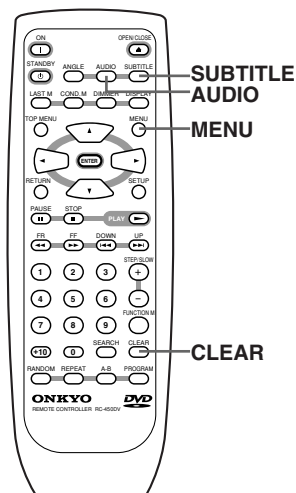

DVD

切换音频语言 (多语言功能)

在 DVD 中, 以多种语言记录著杜比数字以及 PCM 等音响以及音频声道。可从中挑选自己喜欢的语言。



反复按下 AUDIO 按键, 选择自己喜欢的期望的语言。

每按下 AUDIO 按键一次, 就显示出当前选择的音频语言。反复按下该按键, DVD 中所包含的音频语言依次循环出现。

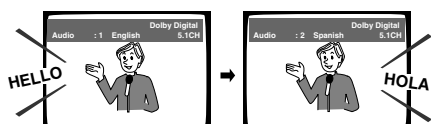

注意

- 如果唱碟中只有一种语言的音频存在, 就不能切换音频语言。
- 对于某些碟片, 也许不能切换音频语言, 此时出现 标记。
- 对于某些碟片, 可以使用 DVD 自身提供的菜单选择音频语言。在此情形下, 按下 MENU 按键, 显示 DVD 的菜单屏幕, 然后选择。
- 当您删去碟片的记忆位置或更换碟片时, DVD 播放机的设定返回到设定菜单的自动设定 (第 47 页)。

切换音频类型

为了欣赏卡拉 OK 和类似格式的视频 CD, CD 以及 MP3 碟片, 可以选择立体声, 单一的左或右声道, 具体要根据音源的需要而定。

在播放中反复按下 AUDIO 按键以切换音频类型。

音频类型的变化顺序如下: [1/L] (左声道)、[2/R] (右声道)、[Stereo] (立体声)。

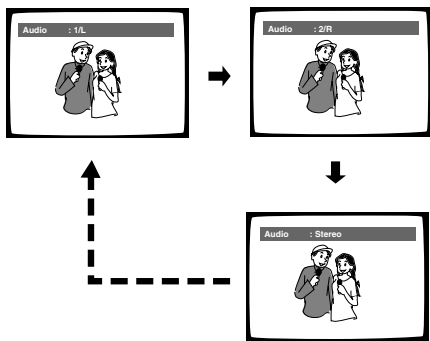

注意

- 对于卡拉 OK 和其它软件, 选择卡拉 OK 的歌声和伴奏音响时, 可参照唱碟的说明书上的有关声音类型的说明。
- 本播放机不兼容以 DTS 格式录制的 CD。请不要改变音频语言。

DVD

选择字幕语言 (多语言字幕)

对于有多种字幕语言的 DVD 唱碟, 可以选择自己喜欢的字幕语言。



在播放中, 反复按下字幕 SUBTITLE 按键。

每按下 SUBTITLE 按键一次, 就显示出当前选择的字幕语言。反复按下该按键, DVD 中所包含的字幕语言依次循环出现。

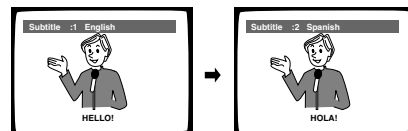

注意

- 如果唱碟中没有记录字幕信息, 或者是只有一种语言的字幕存在, 就不能切换字幕。
- 对于某些碟片, 也许不能切换字幕, 此时出现 标记。
- 在播放中关闭字幕的方法如下: 按下 SUBTITLE 按键, 然后按下 CLEAR 按键; 或者反复按下 SUBTITLE 按键, 直到 [Off] (关闭) 字样出现。
- 对于某些碟片, 可以使用 DVD 自身提供的菜单选择字幕。在此情形下, 按下 MENU 按键, 显示 DVD 的菜单屏幕, 然后选择。
- 当您删去碟片的记忆位置或更换碟片时, DVD 播放机的设定返回到设定菜单的自动设定 (第 48 页)。

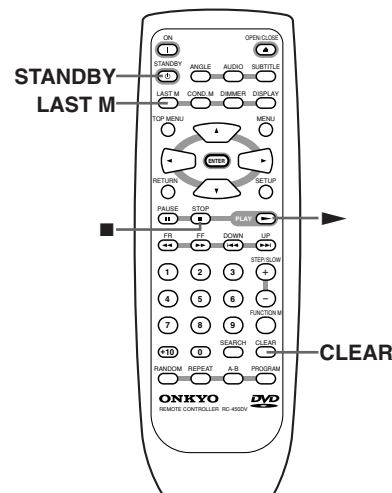

从设定的位置继续播放 (最终记忆)

最终记忆是一个很方便的功能，它可以使您从上次停止播放的位置继续播放。与接续播放功能不同，最终记忆功能在 DVD 碟片从机器中卸载之后依然有效。（但是，对于视频 CD 碟片，最终记忆只是在碟片停留予激起之中才有效。）对于某些具有 PBC 功能的视频 CD 碟片，最终记忆也许不能可靠进行。



DVD VCD

记忆以后期望返回的位置

1		<p>在播放中，按下 LAST M 按键。 显示器上的“LAST”指示灯点亮。</p>
2		<p>按下 STANDBY，关断电源使激起进入待机状态，或按下 ■ 按键停止播放。 一旦记忆，即使电源关闭或碟片被取出，也不会消失。机器最多可以保存 5 张碟片的最终记忆位置，当下次这些被记忆的碟片装入时，最终记忆位置被呼出并可以继续播放。</p> <ul style="list-style-type: none"> 对于视频 CD，只能记忆一张碟片的最终记忆位置，而且，一旦碟片取出后将不再保留该位置记忆。

DVD VCD

从 LAST MEMORY 按下之处继续播放

1	<p>装入具有最终记忆的碟片。 有些 DVD 碟片在装入后会自动开始播放，在此情形下，按下 ■ 播放。</p>
2	<p>在停止状态下，按下 LAST M 按键。 碟片从记忆的地方开始播放。</p> <ul style="list-style-type: none"> 对于某些 DVD 碟片，最终记忆也许不起作用。 您可以使用为最多 5 张碟片使用最终记忆。（此后可以删除那些不太经常使用的项以腾出空间。） 对于某个碟片，如果按下 ► 按键，即使对其进行了最终记忆，也会从头开始播放。 这一功能仅限于 DVD 或视频 CD 碟片。您不能在 CD 和 MP3 碟片上使用此功能。

■ 删除最终记忆位置

- 装入具有最终记忆位置的碟片。
某些 DVD 装入后会自动开始播放。在此情形下，按下 ■ 按键，停止播放。
- 在停止模式下，按下 LAST M 按键。
碟片从记忆的位置开始播放。
- 当图像出现后，再次按下 LAST M 按键。
- 当“Last Memory”字样在屏幕上闪烁时，按下 CLEAR 按键。
显示器上的“LAST”指示灯熄灭。

记忆经常观看的 DVD 设定 (条件记忆)

本机可记录播放 DVD 时机器的各种状态，即使将碟片从机器中取出，或者将机器置予待机状态，记忆也不会消失。再次播放有条件记忆的碟片时，显示器上出现“COND.”字样，只要开始播放，各种设定便被呼出，直接使用。

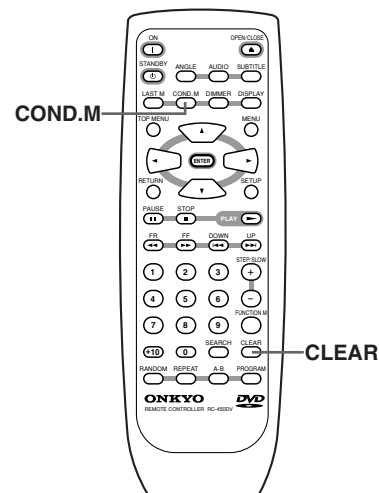

DVD

记忆 DVD 的设定



在播放中，按下 COND. M 按键。
当前碟片的设定被保存予记忆之中。
可以记忆以下 6 种设定：
画面质量（第 17 及 47 页）
视频调节（第 17 及 42 页）
照像机角度（第 32 页）
多种声音设定（第 47 页）
多种语言字幕设定（第 33 及 48 页）
父母设定水平（第 51-53 页）

■ 当具有条件记忆的碟片被装入时

电视屏幕上出现“Condition Memory”（条件记忆）字样，以前记忆的各种设定被选择。

■ 消除条件记忆

具有条件记忆的 DVD 碟片装入后，等到电视屏幕上出现“Condition Memory”（条件记忆）字样，然后按下 CLEAR 按键。条件记忆就被消除。

注意

- 设定的内容被保存在记忆中，任何时候都可以使用。
- 您可以为最多 15 张碟片使用条件记忆。（此后可以删除那些不太经常使用的项以腾出空间。）
- 如果您重新设定任何条件记忆中的设定条件时，在播放状态下，按下 COND. M 按键可将其记忆。
- 对于某些碟片，可以自动切换多种语言的设定等条件。

显示碟片信息

使用 DISPLAY 按键可以得到当前装入的碟片的当前信息。您可以得到 DVD 碟片的标题和章节信息；视频 CD 以及 CD 的曲目信息；MP3 碟片的文件夹和曲目信息。当观看 DVD 时，您还可以检查数字流的传输速率。

DVD VCD CD MP3

观看正在播放碟片的信息



在播放时，按下 DISPLAY 按键。反复按下 DISPLAY 按键，可以改变显示的信息。

碟片的信息叠加在视频图象上显示。

按下并保持 DISPLAY 按键，显示碟片的剩余时间。

当您释放该按键时，信息消失。

每按下按键一次，各类碟片的显示信息按以下次序变化。

DVD

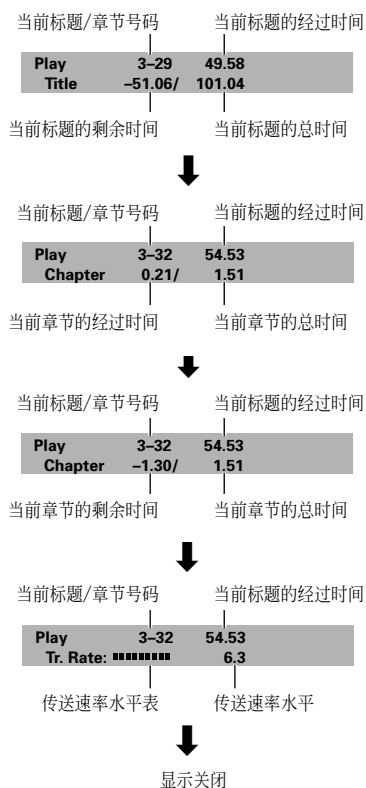

视频 CD (PBC 无效时)

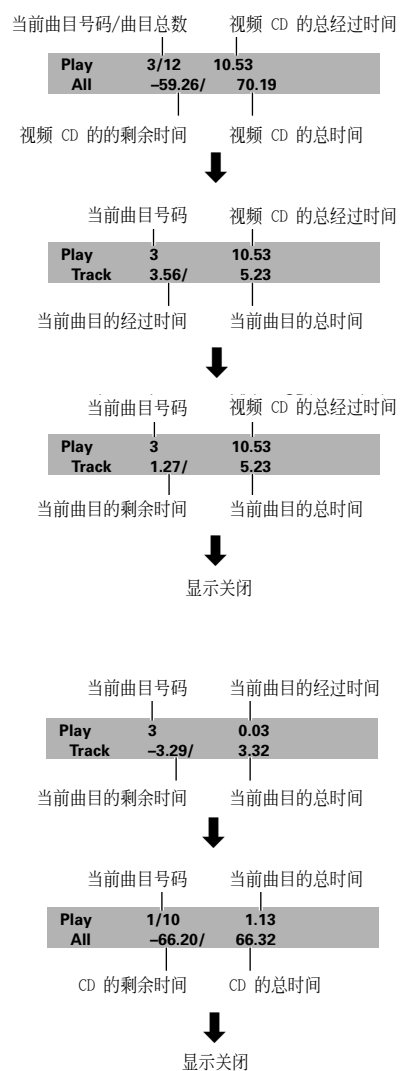

■ 使用 DIMMER(调光器)功能

按下 DIMMER 改变显示亮度。

每按下 DIMMER 一次，本机的显示亮度按下列顺序变化。

普通 → 暗 → 更暗 → 更暗（操作按键的指示灯熄灭。） → 普通

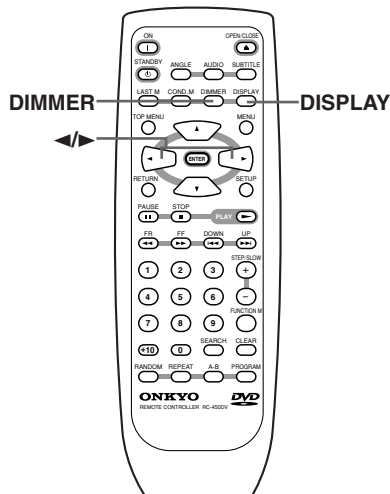

MP3

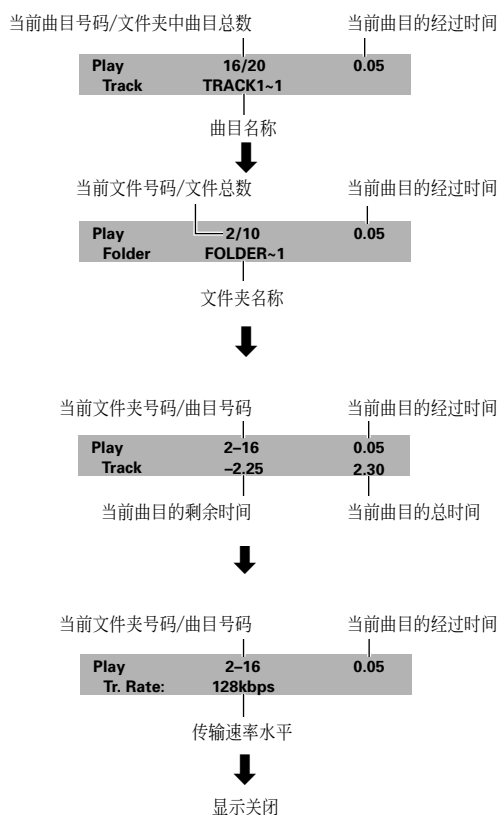

注意

- 根据碟片格式的不同，并不是所有信息都能显示出来。
- 在 PBC 模式下播放视频 CD 时，或播放未经最终处理的 CD-R 碟片时，上述信息也许不能完全表示出来。

DVD VCD CD MP3

观看停止播放碟片的信息



在碟片播放停止时按下 DISPLAY 按键可以显示 DVD 的标题和章节信息；视频 CD 和 CD 的曲目信息；MP3 的文件夹和曲目信息。在此按下 DISPLAY 按键可以关闭显示信息。

碟片的标题和章节或者文件夹和曲目信息显示出来。当屏幕上显示的信息超过一个屏幕时，使用光标按键（◀/▶）移动到下一屏幕。

DVD

Information: DVD			
Title	Chapter	Title	Chapter
01	1~30	06	1~10
02	1~21	07	1~13
03	1~46	08	1~5
04	1~12	09	1~4
05	1~8	10	1~8

1/2 ▶ DISPLAY Exit

标题以及各个标题中的章节数目

视频 CD 和 CD

Information: Compact Disc			
Total time		72.04	
Track	Time	Track	Time
01	5.23	06	6.51
02	4.55	07	3.18
03	6.13	08	6.50
04	5.45	09	4.16
05	5.10	10	3.22

1/2 ▶ DISPLAY Exit

碟片的总播放时间，曲目及曲目长度(时间)

MP3

Information: MP3			
Folder	Track	Folder	Track
01	1~9	01	1~10
02	1~11	02	1~13
03	1~3	03	1~5
04	1~22	04	1~4
05	1~15	05	1~8

1/2 ▶ DISPLAY Exit





文件夹以及各个文件夹中的曲目数量



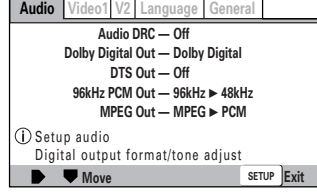
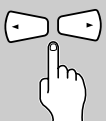

调节音频及视频设定

本节介绍如何使用设定屏幕的各项菜单。这些菜单用来设定和调整系统的若干设定。可以调整的各种功能都在本书的说明范围之列。本节所介绍的只是操作设定屏幕菜单的概要。

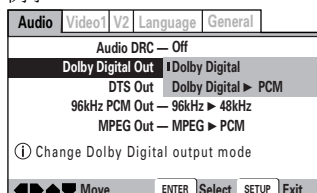
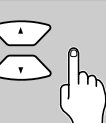
DVD VCD CD MP3

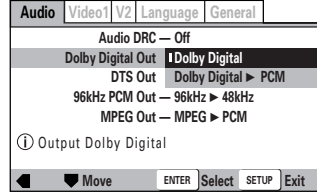
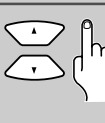
使用设定屏幕菜单

1 	按下 ON (前面板上的 STANDBY/ON) 按键。
2 	按下 SETUP 按键。 设定屏幕出现。 例子 
3 	使用光标按键 (◀/▶), 选择您期望的菜单。 每选择菜单中的一个项目, 其对应的设定就出现在菜单标题之下。
4 	使用光标按键 (▼), 进入该菜单。 菜单中最上部的项目以高亮度显示。 例子 
5 	使用光标按键 (▲/▼), 选择您想变更的设定。 当选择一个设定时, 可供该设定选择的数值就出现在屏幕的右方。当前设定出现时, 设定指示灯点亮。

6 	使用光标按键 (▶), 进入设定选择。 例子  <ul style="list-style-type: none">当碟片正在播放时, 菜单的有些选择项目可能无法变动。在此情形下, 这些不能变动的项目以灰色显示, 无法调整。为了能调整这些项目, 在按下 SETUP 之前, 先按下 ■ 按键。在按下 ■ 按键后, 进入菜单操作, 可能使得恢复功能取消。当碟片正在播放时, 菜单的有些选择项目的设定可能不会马上生效。为了使得设定生效, 必须先停止播放, 然后重新开始; 或者在停止模式下进行设定的变更。
7  	使用光标按键 (▲/▼), 选择新的设定, 然后按下 ENTER 按键, 使新设定保存到记忆中。 按下 RETURN 或光标按键 (◀) 可以退出设定而不做任何变动。
8  	按下 RETURN 或光标按键 (◀) 返回前面主菜单, 然后可以选择新的菜单。
9 	按下 SETUP 按键, 关闭设定屏幕。 设定屏幕关闭。

注意

- 如果在设定时, 您关闭了 DVD 播放机, 则设定将被取消, 按下 SETUP 按键关闭设定屏幕。
- 设定时, 记忆的回位位置可能被抹去。
- 屏幕设定总是显示最新设定。

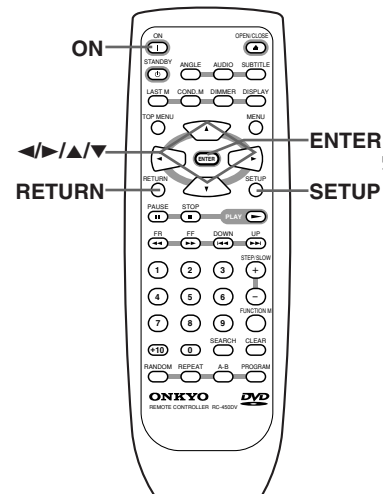

切换到设定屏幕的“Expert”菜单模式

设定屏幕菜单分为 [Basic] 及 [Expert] 两个级别，这是为了使得本机可以适合不同水平的用户。[Basic] 菜单中可以设定的功能都是适合予本机的基本操作的功能，此外，对于那些特别有用的在屏显示信息旁边还加注了 (i) 符号。而 [Expert] 模式的菜单则在 [Basic] 菜单之外，加上了一些附加功能，从而使得播放机进一步适合用户的个人要求。在本说明书中，包括在 [Expert] 模式菜单中的功能将附以 **Expert** 图标。

在设定屏幕的 General1 菜单下可以进行 [Setup Menu Mode] 的变更设定。

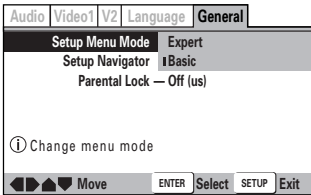

设定：**Expert**
Basic (出厂设定)

注意
只有在 [Basic] 菜单模式下在屏信息才显示出来。

首次进行设定时

建议您使用设定导航器 (第 16 页)。如果您在设定导航器出现时，选择 [Auto Start Off]，您还可以在 General 菜单中再次使用设定导航器设定播放机。

如果您选择了不使用设定导航器，那么，必须在以下几页中所介绍的设定屏幕 Audio, Video 1, Video 2 以及 Language 菜单中进行必要的设定。

某些 DVD 在装入播放机时可以自动开始播放。如果确已装入 DVD，则在在进行设定之前，请按下 ■。

注意
下一次按下 SETUP 进入设定菜单屏幕时，您将看到的是上次从该菜单离开时的屏幕。

关于设定屏幕菜单中设定指示灯颜色的说明

进行系统设定时，或者进行调整时，如果能知道所进行的设定对哪种类型的碟片起作用，将会极为方便。当每个菜单选择的各项设定出现时，目前所选择的设定将以下三种颜色的指示灯点亮：蓝色、绿色、黄色。这些颜色表示该设定对何种类型的碟片起作用，其详情如下表。

指示灯颜色	碟片类型
蓝色	仅限予 DVD
黄色	DVD/视频 CD
绿色	所有兼容的碟片

注意
如果一种设定适合予 DVD 碟片，而这时机器内部装载的却是视频 CD 或 CD 碟片，此时，一个蓝色的 DVD 图标就会出现在屏幕的右上角，表示该设定不适合予目前所装载的碟片。等到下次 DVD 碟片装入后，该设定才生效。

调节音频及视频设定

调节音频声道的动态范围

音频 DRC 是英文音频动态范围压缩的缩写。当音频 DRC 打开时，低音量的音响，比如对话等，也可以听得清楚，而没有必要将本来已经响亮的音响调得更大。当音频 DRC 位于关闭 [Off] 时，对音频效果无影响。

在设定屏幕的 Audio 菜单，改变 [Audio DRC] 的设定。

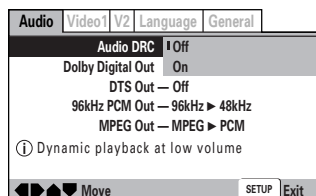

设定：**Off** (出厂设定)
On

注意

- 音频 DRC 只对杜比数字音源有效。
- 不同的 DVD 上，音频 DRC 的水平可能有所不同。
- 如果您设定播放机将杜比数字音频转换为 PCM，请同时确认将 [Digital Out] 设定为 [On]，以便听到音频的 DRC 效果。
- 音频 DRC 的效果取决于您的扬声器以及 AV 放大器的设定。

设定数字音频输出

本播放机可以输出的数字音频格式有：杜比数字，DTS，MPEG，数字信号的取样频率为 96 kHz。在设定屏幕的 Audio 菜单，可以反映您所连接的数字音频装置。

注意

- 如果您已经使用设定导航器完成了屏幕上的操作，那么，本页上的项目就已经被播放机设定完毕。
- 如果您只使用随机附带的音频缆线，进行了立体声（模拟）连接，则没有必要变动该菜单的设定。

■ Dolby Digital Out (输出)

本播放机可以输出杜比数字环绕声音频信号。当本播放机与具有内装杜比数字解码器的装置连接时，选择 [Dolby Digital] (杜比数字)。本机也可以将杜比数字信号转换成数字式线性 PCM 信号，该信号与 CD 中输出的信号相同。如果您所连接的放大器或接收机具有杜比专业逻辑解码器或杜比模拟转换器 (DAC)，请选择 [Dolby Digital ► PCM]。

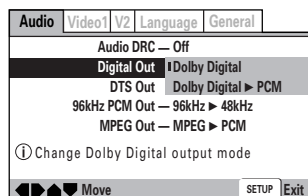

设定：**Dolby Digital**
Dolby Digital ► PCM

Expert 表示更加详细的设定。如果该项目没有显示，请参考 39 页将它显示出来。

■ DTS Out (输出)

对于以 DTS 格式录制的 DVD 碟片，本机可以输出 DTS 数字音频信号。当本播放机与具有内装 DTS 解码器的装置连接时，选择 [DTS]。当本播放机与没有 DTS 解码器的装置连接时，选择 [Off]。如果您不能确认您的音频装置是否与 DTS 兼容，请查阅机器附带的使用说明书。

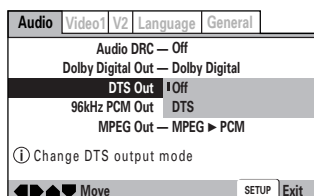

设定：**Off**
DTS

注意

如果您的本播放机与没有 DTS 数据流解码功能的装置连接时，必须选择 [Off]。如果 DTS 信号不经过解码就输出，则输出的完全是数字式噪音，甚至有可能损坏扬声器。

■ 96 kHz PCM Out (输出)

本机输出的数字信号的取样频率为 96 kHz。如果您所连接的装置能够处理这样的数据速率，则选择 [96 kHz]，输出的信号与原来完全一样。因为有些装置不能处理 96 kHz 的取样速率，要选择 [96 kHz ▶ 48 kHz]，以压缩标准的信号到取样速率为 48 kHz 的信号。

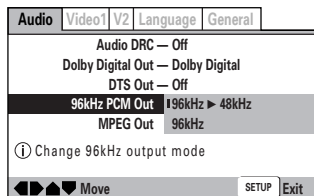

设定：**96 kHz ▶ 48 kHz**
96 kHz

注意

对于那些含有防拷贝保护的 DVD 碟片，96 kHz 的信号可能只允许从模拟音频插孔中输出。

■ MPEG Out (输出)

本机可以输出 MPEG 数字数据流。当本播放机与具有内装 MPEG 解码器的装置连接时，选择 [MPEG]。否则，请选择 [MPEG ▶ PCM]。PCM 信号是 CD 中输出的信号。

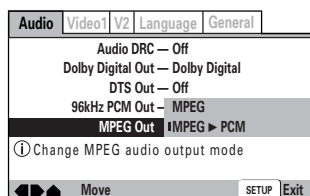

设定：**MPEG**
MPEG ▶ PCM

■ 数字输出 [Expert]

根据自己的喜好以及所进行的连接，您完全可以不选择数字音频信号的输出。当此项设定被置予 [Off] 时，将没有信号从数字音频输出端子输出。

在设定屏幕的 Audio 菜单 ([Expert] 模式下)，改变 [Digital Out] 的设定。(第 39 页)

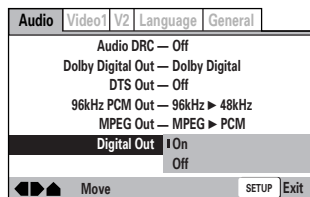

设定：**On** (数字数据流被输出)
Off (数字数据流不被输出)

调节音频及视频设定

设定电视机屏幕尺寸

普通电视机的宽度与高度之比是 4:3，然而，宽屏幕电视机以及高清晰度电视机的这一比值则为 16:9。这个宽度与高度之比通常称为长宽比。

当观看以不同的长宽比录制的碟片时，图象的高度与宽度之比可以切换，以与所使用的电视机或监视器匹配。

在设定屏幕的 Video 1 菜单中的 [TV Screen] 一项，可以改变电视机屏幕尺寸的设置。请注意，当碟片播放时，不能进行 [TV Screen] 的操作。所以在试图进行变更之前，首先停止碟片的播放。

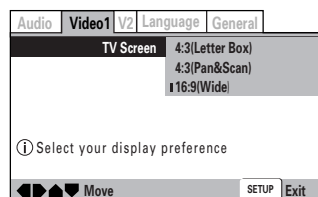

设定：
4:3 (Letter Box)
4:3 (Pan & Scan)
16:9 (Wide)

注意

- 在设定导航器中选择 [Standard (4:3)] 时，则在本屏幕选择 [4:3 (Letter Box)] 格式。若要切换到 Pan & Scan 格式，则要在本屏幕变更设定。
- 长宽比是否可变，取决于碟片本身。请仔细阅读碟片封套上的使用说明。
- 有些碟片可能没有包含 [TV Screen] 设定中所提供的选择项目，在此情形下，碟片中的标准屏幕格式被自动选择。

■ 屏幕尺寸与 DVD 格式的差异

屏幕尺寸格式有过度的格式，这常常让人迷惑不解。如果设定不当，显示的画面就不是原来的样子。影响的图示和说明试图帮助您掌握屏幕尺寸设定的方法，以便从 DVD 的数字视频图象中得到最大的乐趣。

[TV Screen] 中的设定项目大概最适合予宽屏幕格式的 DVD 碟片。如果您具有标准电视机，可以根据自己的喜好，设定 [4:3 (Letter Box)] 或 [4:3 (Pan & Scan)]；如果您具有宽屏幕电视机，可以选择 [16:9 (Wide)]。

当观看宽屏幕电视机或监视器时	
DVD 屏幕尺寸格式	设定及外观
宽屏幕格式 DVD 要注意的是有些宽屏幕的信筒格式在屏幕的上下各有一黑色条带。这不是故障。	<p>“Wide” 设定</p>
标准屏幕格式 DVD 在宽屏幕电视机上观看标准屏幕的 DVD 时，屏幕的左右两侧自动出现黑色条带，以调节 DVD 格式。	<p>“Wide” 设定</p>
标准屏幕格式 DVD (非自然拉伸效果) 在宽屏幕电视机上观看标准屏幕的 DVD 时，屏幕的画面可能会出现被“拉伸”的现象。为了修正这一现象，可以使宽屏幕电视以 (4:3) 的标准屏幕显示。请参考宽屏幕电视机或监视器所附带的说明书以获取更详细的信息。	<p>“Wide” 设定</p>

当观看标准尺寸电视机或监视器时	
DVD 屏幕尺寸格式	设定及外观
宽屏幕格式 DVD 信筒式显示格式在屏幕的上下各填充一黑色条带，以便在普通电视机 (长宽比为 4:3) 的全宽度范围显示图象。	<p>“Letter Box” 设定</p>
宽屏幕格式 DVD Pan & Scan 的表现格式切削掉画面的左右各一部分，以便使用全屏幕。	<p>“Pan & Scan” 设定</p>
标准屏幕格式 DVD 在标准屏幕电视机上观看标准屏幕的 DVD 时，不管如何设定，都能看到显示的画面。	<p>任意设定</p>
宽屏幕格式 DVD (非自然挤压效果) 在标准屏幕电视机上观看宽屏幕的 DVD 时，如果 [TV Screen] 设定为 [16:9 (Wide)]，屏幕的画面可能会出现被“挤压”的现象。为了修正这一现象，可以选择 [4:3 (Letter Box)] 或 [4:3 (Pan & Scan)] 方式。	<p>“Wide” 设定</p>

设定视频 1 选择

■ 设定色差视频输出

比起标准的隔行扫描电视机图像，逐行扫描电视机具有图像更加稳定，无闪烁等特点。
只有 COMPONENT VIDEO OUT 端子连接到兼容逐行扫描的电视机或显示器的情况下，才能进行设定。
在设定屏幕视频 1 菜单上，改变 [Component Video]（色差视频）的设定。

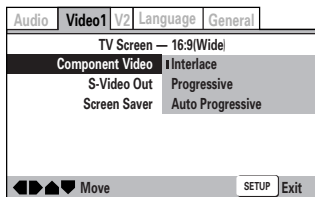

设定：**Interlace**（出厂设定）
使用该设定时，可以使用普通的不兼容逐行扫描的电视机。如果您无法确认，请参阅电视机的使用说明书。

Progressive
使用该设定时，一定要使用具有逐行扫描色差视频输入的电视机和显示器。Progressive 指示灯点亮。如果您无法确认，请参阅电视机的使用说明书。



Auto Progressive
当播放 16:9 的 DVD 时，切换到逐行扫描，而 4:3 DVD 则使用隔行扫描设定。使用该设定时，您的电视机和显示器必须可以兼容逐行扫描。

提示
如果本播放机被设定到输出逐行扫描视频，当播放以 4:3 格式录制的碟片时，图像可能会拉长。当电视机的长宽比为 16:9 时，会发生这种现象。要欣赏到好的图像，请改变电视机的长宽比，将它设定成 4:3。

如果您的电视机的长宽比，无法在 4:3 和 16:9 之间进行切换，请设定该播放机到 [Interlace]（隔行扫描）或 [Auto Progressive]（自动逐行扫描）。在自动逐行扫描模式中，4:3 碟片将以隔行扫描模式被播放。在播放以 4:3 和 16:9 两种形式录制的碟片时，以隔行扫描模式播放 4:3 部分，以逐行扫描模式播放 16:9 部分。将您的电视机的长宽比切换到最适当的设定（详情请参阅您的电视机的使用说明书）。当设定到 [Auto Progressive]（自动逐行扫描）时，当本播放机（和电视机）在隔行扫描和逐行扫描之间切换时，您可能会看到图像干扰。这不是本播放机或电视机的故障。这种图像干扰应该只发生在从菜单屏幕切换到主屏幕上时。

注意
如果您连接了不兼容逐行扫描信号的电视机，选择了逐行扫描设定的一种，您将看不到任何图像。使用色差或 S-视频接线端子的其中之一连接您的电视机，选择 [Component Video]（色差视频）菜单中的 [Interlace]（隔行扫描）设定。

■ 使用 S 视频输出 **Expert**

你可由 S 视频输出端子输出 S 视频讯号。如果你用 S 视频讯号线连接电视与 [S1] 或 [S2] 输出端，只有少数机会会出现电视画面扭曲拉长的情形产生。
在设定屏幕的 Video 1 菜单（位于 [Expert] 菜单之中，第 39 页），改变 [S Video Out] 的设定。

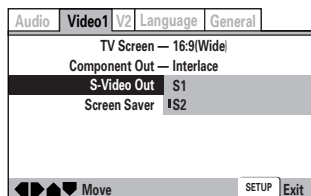

设定：**S1**
S2（出厂设定）

■ 打开或关闭屏幕保护 **Expert**

为了防止电视机屏幕上出现残影，该现象又叫“屏幕烧损”，一种屏幕保护方法应运而生，当屏幕上长时间显示相同画面时，就启动屏幕保护。屏幕保护的默认设定为关闭。当然，屏幕保护可以根据您自己的需要，打开或关闭。
在设定屏幕的 Video 1 菜单（[Expert] 模式下），改变 [Screen Saver] 的设定（第 39 页）。

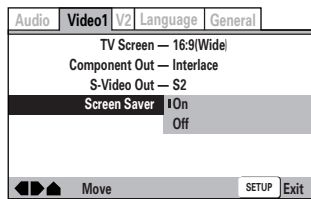

设定：**On**（出厂设定）
Off

Expert 表示更加详细的设定。如果该项目没有显示，请参考 39 页将它显示出来。

调节音频及视频设定

调节视频质量

您可以选择事先编制好的适合予某些节目类型的设定；您也可以根据自己的喜好进行调节，并将它们保存到播放机的记忆之中。在设定屏幕的 Video 2 菜单中，进行 [Video Adjust] 设定的变更。

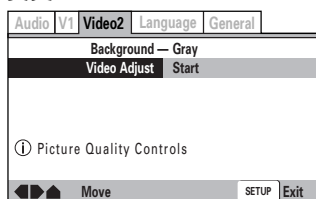

■ 选择事先编制的设定

- 1 使用光标按键 (▶)，选择 [Start] (开始)，然后按下 ENTER 按键。

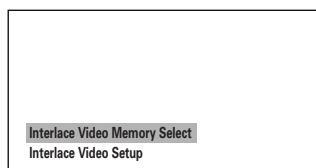

(在色差输出的隔行扫描设定时的屏幕显示)

- 2 按下 ENTER。

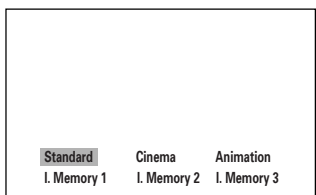

(在色差输出的隔行扫描设定时的屏幕显示)

Standard (标准) (出厂设定)
视频显示时不添加任何效果。

Cinema (影院)
显示出具有影院气氛的图像。

Animation (动画片)
显示的图像具有鲜艳而清晰的颜色。

Memory 1, Memory 2, 以及 Memory 3

这些是用户自给定义的设定。关于详细情况可以参考第 44 页以及第 45 页的“调节图像质量设定”的有关部分。

- 3 使用光标按键(◀/▶/▲/▼)，选择事先编制的图像质量设定中的一个。
如果正在播放 DVD，视频 CD，当一种设定被选择(高亮度显示)时，屏幕上会出现对应的效果。这对予获得适当的设定很有用。
- 4 按下 ENTER 按键。
新的设定生效。

注意

- 每种图像质量的设定由好几个独立的设定构成。详细情况可以参考第 44 页以及第 45 页的“调节图像质量设定”的有关部分。
- 对予某些碟片或者某些电视机/监视器，设定的效果也许不太明显。

■ 调节图像质量设定

- 建立自己的设定 (1)

- 1 使用光标按键 (▶)，选择 [Start] (开始)，然后按下 ENTER 按键。

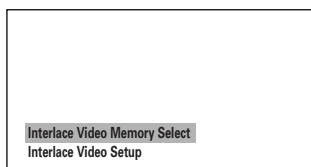

(在色差输出的隔行扫描设定时的屏幕显示)

- 2 使用光标按键 (▼)，选择 [Video Setup] (视频设定)，然后按下 ENTER。

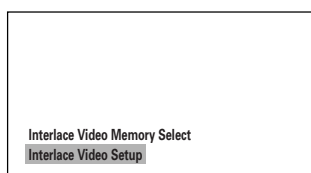

(在色差输出的隔行扫描设定时的屏幕显示)

- 3 使用光标按键 (◀/▶)，选择设定到 [On] 或 [Off]。

- 4 使用光标按键 (▲/▼)，选择设定到调节。
您可以调节以下图像质量因素中的部分或全体：

<隔行扫描视频设定>

Fine Focus (精细聚焦)

调节到 ON 时可以实现图像的更高清晰度(高分辨率)。

Contrast (反差)

调节图像单元的反差。

Sharpness (鲜明度)

调节图像中中等频率的(非细节部分)图像单元的鲜明度。(只有当 [Fine Focus] (精细聚焦)设置为 [On] 时才有用。)

Chroma Level (色度水平)

调节颜色的饱和程度。

Hue (色相)

调节从红色到绿色的所有颜色之间的平衡度。(只有当本播放机连接时使用 VIDEO OUTPUT VIDEO 和 VIDEO OUTPUT S VIDEO 插孔时才有用。)

<逐行扫描/自动逐行扫描视频设定>

DNR

减少噪音。

Sharpness (鲜明度)

调节图像中中等频率的(非细节部分)图像单元的鲜明度。

Detail (细节部分)

提高图像轮廓清晰度。

Chroma delay (色度延迟)

调节亮度 (Y) 和颜色 (C)。

Gamma (伽马)

调节黑色的水平。

Expert 表示更加详细的设定。如果该项目没有显示，请参考 39 页将它显示出来。

- 5 使用光标按键(◀/▶), 调节设定。
在碟片播放中调节设定时可以马上看到效果。
- 6 反复进行 步骤 4 到 5 可以调节其他设定。
如果您期望将这些设定保存到播放机的记忆之中, 就一定要在 [Memory] 设定中选择 [1], [2] 或 [3], 指定在哪个记忆中保存新的设定。请注意, 如果您指定的记忆之中已经保存了别的设定, 则旧的设定将被新的设定取代。

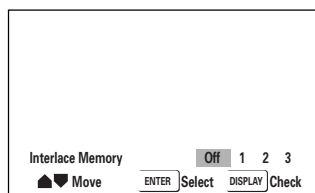

(在色差输出的隔行扫描设定时的屏幕显示)

- 7 当您完成设定之后, 请按下 ENTER 按键, 使得新设定生效。

■ 调节图像质量设定 - 建立自己的设定 (2)

- 1 使用光标按键 (▶), 选择 [START] (开始), 然后按下ENTER 按键。

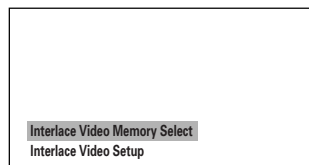

(在色差输出的隔行扫描设定时的屏幕显示)

- 2 使用光标按键 (▼), 选择 [Interlace Video Setup] (视频设定), 然后按下 ENTER 按键。
- 3 按下 DISPLAY 按键。

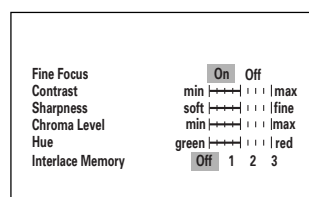

(在色差输出的隔行扫描设定时的屏幕显示)

- 4 使用光标按键 (▲/▼), 选择设定, 使用光标按键 (◀/▶), 调节设定。
在碟片播放中调节设定时可以马上看到效果。
- 5 记忆设定时, 选择 [Memory1, 2, 3], 然后按下 ENTER 按键。
以前的记忆将被删除。

调节音频及视频设定

设定视频 2 选择

■ 改变屏幕的背景颜色

您可以选择播放停止时的背景颜色。
在设定屏幕的 Video 2 菜单，进行改编 [Background] (背景) 颜色的设定。

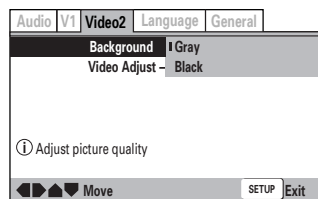

设定：
Gray
Black

■ 选择显示的暂停图象的类型 **Expert**

本功能可以使得您观看到 DVD 碟片暂停播放后的更清楚的静止图象。

在设定屏幕的 Video 2 菜单 (位于 [Expert] 菜单之中，第 39 页)，改变 [Still Picture] 的设定。

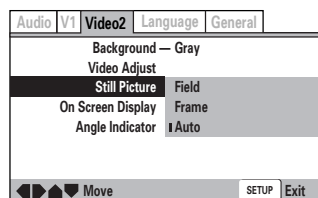

设定：
Field (抑制暂停时静止图象的晃动。)
Frame (选择后得到高质量图象。)
Auto (根据碟片自动选择 [Field] 或 [Frame]。)
(出厂设定)

■ 设定在屏显示的位置 **Expert**

在宽屏幕电视机上看普通软体时，操作显示将位于屏幕的最上部，也许会有很难使用的感觉。即使在宽屏幕电视机上也可以改变显示位置，以便清楚地观察操作指示灯。

作为选择，您可以使用 [Off] 设定，将其完全关闭。
在设定屏幕的 [Expert] 菜单模式下 (第 39 页) 的 Video 2 菜单中，有 [On Screen Display] 一项，用来调节显示位置。

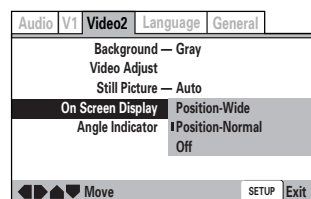

设定：
Position-Wide
Position-Normal (出厂设定)
Off

注意

该设定只对于那些含有 4:3 长宽比视频信号的 DVD 有效。

■ 多角度标记显示的打开和关闭 **Expert**

对于多角度录制的碟片，屏幕上会出现  标记。本设定可以选择多角度标记显示的打开和关闭。

在设定屏幕的 Video 2 菜单 (位于 [Expert] 菜单之中，第 39 页)，改变 [Angle Indicator] 的设定。

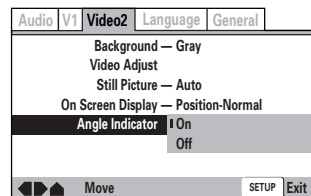

设定：
On ( 出现) (出厂设定)
Off (不出现)

注意

即使当 [Angle Indicator] 的设定为关闭 [Off] 时，播放机的显示器上的多角度指示灯  在多角度播放时依旧点亮。因而，即使在屏幕上没有标志出现，仍然可以知道多角度功能是否使用。

Expert 表示更加详细的设定。如果该项目没有显示，请参考 39 页将它显示出来。

语言的选择

在 DVD 中，记录著多种音频资料，这其中包括 8 种语言的不同声道，此外还可以有 32 种语言的字幕信息。本节介绍如何在本播放机上使用这些行行色色的音频语言和字幕设定。如果您已经完成了设定导航器屏幕的操作，在那里所设定的 [OSD Language]（屏幕显示使用的语言）将作为音频及字幕的默认语言。

注意

DVD 的内容可能极不相同，并不是所有的碟片都包含多种语言的音频和字幕信息。所以，本节中的某些设定可能对有些碟片无效。

■ 设定在屏显示 (OSD) 语言

本设定可以用来设定操作指示、在屏信息、以及操作显示所使用的语言。使用设定屏幕的 Language（语言）菜单的 [OSD Language]（在屏语言）一项可以改变设定。

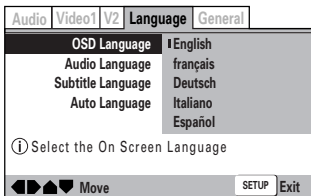

设定：
English
français
Deutsch
Italiano
Español

仅限于亚洲机型

English
汉语

注意

- 菜单设定可能与上面显示的项目不同。
- [OSD Language] 的出厂设定为 [English]。如果您期望以英语显示菜单，则没有必要在此改动。

■ 设定音频语言选项

可以从 DVD 碟片中录制的语言之中，选择您经常听的语言。即使在播放之中，按下 AUDIO 按键也可以切换音频语言，这里所设定的语言是机器使用的默认语言，当更换碟片后，使用该设定语言。

在设定屏幕的 Language（语言）菜单，改变 [Audio Language]（音频语言）的设定。

当碟片播放时您不能进行此设定。



设定：
English
French
German
Italian
Spanish
Other（关于如何选择其他语言，可以第 49 页的“当 [Other]（别的）被选择时”。）

仅限于亚洲机型

English
Chinese
Other

注意

菜单设定可能与上面显示的项目不同。

调节音频及视频设定

语言的选择

■ 设定字幕语言选项

可以从 DVD 碟片中存储的语言之中，选择您经常使用的字幕语言。即使在播放之中，按下 SUBTITLE 按键也可以切换字幕语言，这里所设定的字幕语言是机器使用的默认语言，当更换碟片后，使用该设定语言。

在设定屏幕的 Language (语言) 菜单，改变 [Subtitle Language] (字幕语言) 的设定。

当碟片播放时您不能进行此设定。

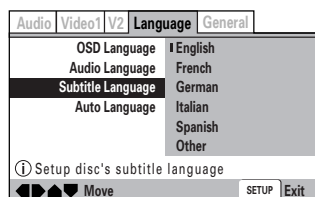

设定：
English
French
German
Italian
Spanish
Other (关于如何选择其他语言，可以第 49 页的“当 [Other] (其他) 被选择时”。)

仅限予亚洲机型

English
Chinese
Other

注意

菜单设定可能与上面显示的项目不同。

■ 设定自动语言以便根据节目内容选择字幕和音频语言

当使用自动语言功能时，外国影片可以使用自己的原来声道，对应的字幕语言则根据 [Subtitle Language] 菜单的选择。国产影片使用原来的声道，但是没有字幕显示。(该设定对于某些 DVD 碟片也许不起作用。)

在设定屏幕的 Language 菜单改变 [Auto Language] 的设定。当碟片播放时您不能进行此设定。



设定：
On (出厂设定)
Off

注意

自动语言功能在以下条件同时满足时才有效：此功能被设置为打开 [On]；[Audio Language] 菜单中的语言设定与 [Subtitle Language] 中的设定相同。

■ 设定 DVD 菜单语言选项 **Expert**

除了包含不同的音频语言之外，DVD 碟片还具有不同语言制作的菜单信息。设定 DVD 的菜单语言选项后，就可以为 DVD 碟片装入时显示菜单使用的语言设定了默认值。

如果选择 [w/ Subtitle Language]，则自动使用 [Subtitle Language] 的设定语言作为菜单语言。

在设定屏幕的 Language 菜单 (位于 [Expert] 菜单之中，第 39 页)，改变 [DVD Language] 的设定。

当碟片播放时您不能进行此设定。



设定：
w/ Subtitle Language (出厂设定)
English
French
German
Italian
Spanish
Other (关于如何选择其他语言，可以第 49 页的“当 [Other] (其他) 被选择时”。)

仅限予亚洲机型

w/ Subtitle Language (出厂设定)
English
Chinese
Other

注意

- 菜单设定可能与上面显示的项目不同。
- 如果此功能不能生效，可以在 DVD 碟片的菜单中选择语言。按下 MENU 按键，进入 DVD 的菜单，选择自己的设定。

Expert 表示更加详细的设定。如果该项目没有显示，请参考 39 页将它显示出来。

■ 选择字幕、辅助字幕或无字幕 [Expert]

使用此功能可以打开或关闭字幕。此外，有些 DVD 碟片除了正常的字幕之外，还附加有对各个场景的字幕解说，这对有听力缺陷的观众极为便利。对于具有辅助字幕的碟片，选择 [Assist Subtitle] 功能可以显示出辅助字幕。在设定屏幕的 Language 菜单（位于 [Expert] 菜单之中，第 39 页），改变 [Subtitle Display] 的设定。当碟片播放时您不能进行此设定。

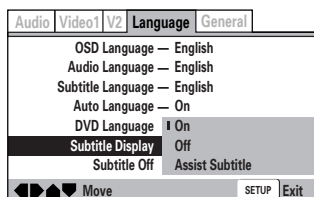

设定：**On**（出厂设定）
Off
Assist Subtitle

注意

- 如果 DVD 碟片中没有字幕信息，即使在此菜单中选择字幕打开 [On]，也不会有字幕显示。
- 该设定只做为显示或不显示字幕的默认设定。即使在此处选择字幕显示关闭 [Off]，但是，按下 SUBTITLE 按钮仍然可以使字幕出现。反之亦然，如果在此处选择字幕显示打开 [On]，按下 SUBTITLE 按钮，然后按下 CLEAR 按钮，仍然可以使字幕关闭。

■ 选择强制的字幕语言 [Expert]

即使当字幕被关闭时，有些 DVD 碟片却总是在屏幕显示字幕。该设定可以用选择带字幕的 DVD 播放时使用的字幕语言。选择 [With Audio] 可以使得字幕语言与当前选择的音频语言相同。选择 [Selected Subtitle] 可以使用 [Subtitle Language] 菜单所设定的语言。

在设定屏幕的 Language 菜单（位于 [Expert] 菜单之中，第 39 页），改变为 [Subtitle Off] 的设定。当碟片播放时您不能进行此设定。

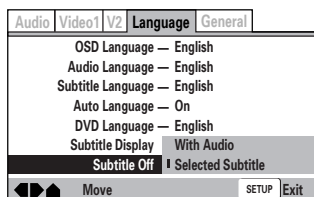

设定：**With Audio**
Selected Subtitle（出厂设定）

■ 当 [Other]（别的）被选择时

当您期望选择 136 种主要音频语言的一种时，当以下屏幕出现时，根据下述步骤操作。语言编码表在第 50 页。



- 1 使用光标按钮，选择 [Other]（其他），然后按下 ENTER。这时出现语言选择屏幕。



- 2 使用光标按钮（←/→），选择“List of Languages”（语言列表）或“Code”（代码）。
- 3 如果您选择了“List of Languages”（语言列表），则请使用光标按钮（▲/▼）选择语言。有时语言的显示只出现其对应的编码，可以使用第 50 页的“语言编码表”查对。

List of Languages



如果您选择了“Code”（代码），则请使用光标按钮（▲/▼），输入代码的数字。使用光标按钮（←/→），变动光标的位置，也可以用数字按钮键入代码。

Code (0~2)

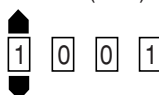

- 4 按下 ENTER 以选择新的语言。如果想推出屏幕而不作任何改动，按下 RETURN 按钮。

调节音频及视频设定

语言编码表

在设定音频及字幕语言时，要用到语言编码表（第 47 页以及第 48 页）。

语言	输入编码
Japanese (ja)	1001
English (en)	0514
French (fr)	0618
German (de)	0405
Italian (it)	0920
Spanish (es)	0519
Chinese (zh)	2608
Dutch (nl)	1412
Portuguese (pt)	1620
Swedish (sv)	1922
Russian (ru)	1821
Korean (ko)	1115
Greek (el)	0512
Afar (aa)	0101
Abkhazian (ab)	0102
Afrikaans (af)	0106
Amharic (am)	0113
Arabic (ar)	0118
Assamese (as)	0119
Aymara (ay)	0125
Azerbaijani (az)	0126
Bashkir (ba)	0201
Byelorussian (be)	0205
Bulgarian (bg)	0207
Bihari (bh)	0208
Bislama (bi)	0209
Bengali (bn)	0214
Tibetan (bo)	0215
Breton (br)	0218
Catalan (ca)	0301
Corsican (co)	0315
Czech (cs)	0319
Welsh (cy)	0325
Danish (da)	0401
Bhutani (dz)	0426
Esperanto (eo)	0515
Estonian (et)	0520
Basque (eu)	0521
Persian (fa)	0601
Finnish (fi)	0609
Fiji (fj)	0610
Faroese (fo)	0615
Frisian (fy)	0625
Irish (ga)	0701
Scots-Gaelic (gd)	0704
Galician (gl)	0712
Guarani (gn)	0714

语言	输入编码
Gujarati (gu)	0721
Hausa (ha)	0801
Hindi (hi)	0809
Croatian (hr)	0818
Hungarian (hu)	0821
Armenian (hy)	0825
Interlingua (ia)	0901
Interlingue (ie)	0905
Inupiak (ik)	0911
Indonesian (in)	0914
Icelandic (is)	0919
Hebrew (iw)	0923
Yiddish (ji)	1009
Javanese (jw)	1023
Georgian (ka)	1101
Kazakh (kk)	1111
Greenlandic (kl)	1112
Cambodian (km)	1113
Kannada (kn)	1114
Kashmiri (ks)	1119
Kurdish (ku)	1121
Kirghiz (ky)	1125
Latin (la)	1201
Lingala (ln)	1214
Laothian (lo)	1215
Lithuanian (lt)	1220
Latvian (lv)	1222
Malagasy (mg)	1307
Maori (mi)	1309
Macedonian (mk)	1311
Malayalam (ml)	1312
Mongolian (mn)	1314
Moldavian (mo)	1315
Marathi (mr)	1318
Malay (ms)	1319
Maltese (mt)	1320
Burmese (my)	1325
Nauru (na)	1401
Nepali (ne)	1405
Norwegian (no)	1415
Occitan (oc)	1503
Oromo (om)	1513
Oriya (or)	1518
Panjabi (pa)	1601
Polish (pl)	1612
Pashto, Pushto (ps)	1619
Quechua (qu)	1721

语言	输入编码
Rhaeto-Romance (rm)	1813
Kirundi (rn)	1814
Romanian (ro)	1815
Kinyarwanda (rw)	1823
Sanskrit (sa)	1901
Sindhi (sd)	1904
Sangho (sg)	1907
Serbo-Croatian (sh)	1908
Sinhalese (si)	1909
Slovak (sk)	1911
Slovenian (sl)	1912
Samoaian (sm)	1913
Shona (sn)	1914
Somali (so)	1915
Albanian (sq)	1917
Serbian (sr)	1918
Siswati (ss)	1919
Sesotho (st)	1920
Sundanese (su)	1921
Swahili (sw)	1923
Tamil (ta)	2001
Telugu (te)	2005
Tajik (tg)	2007
Thai (th)	2008
Tigrinya (ti)	2009
Turkmen (tk)	2011
Tagalog (tl)	2012
Setswana (tn)	2014
Tonga (to)	2015
Turkish (tr)	2018
Tsonga (ts)	2019
Tatar (tt)	2020
Twi (tw)	2023
Ukrainian (uk)	2111
Urdu (ur)	2118
Uzbek (uz)	2126
Vietnamese (vi)	2209
Volapük (vo)	2215
Wolof (wo)	2315
Xhosa (xh)	2408
Yoruba (yo)	2515
Zulu (zu)	2621

设定父母锁定水平

如果碟片上有父母编码，则本机允许您对其加锁。对于父母可加锁的软件，您可以删除那些您认为对孩子不合适的片断。详细情况可参考碟片附带的说明书。

在设定屏幕的 General 菜单，改变 [Parental Lock] 的设定。请注意，对于父母锁定水平的编操作只能在激起停止时进行。

如果不注册一个口令就不能选择 [Level] 或 [Country Code]。选择 [Password] 来注册新的口令。关于如何注册一个新的口令可以参考本页的“键入口令”。

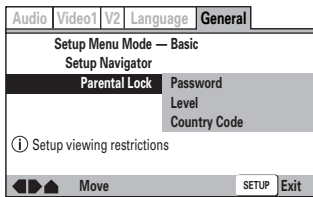

- 设定：
- Password**
(关于详情，可以参考下页的“键入口令”)
 - Level**
(关于详情，可以参考下页的“设定父母锁定水平”)
 - Country Code**
(关于详情，可以参考下页的“设定国家编码”)

当设定了父母锁定水平的 DVD 碟片装入时
使用光标按键 (◀/▶/▲/▼) 或数字按键并按下 ENTER 按键，使之输入有效的代码数字，这时才能开始播放。

■ 键入口令

当您选择 [Level] 或 [Country Code] 时，您必需首先注册口令(4 位数字)。在注册新的口令注册之前，您必需首先回答确认已有的口令。在任何时候只要要求您输入口令，就可以使用以下步骤。

- 1 使用光标按键 (▲/▼) 或数字按键，选择一个数字(0 到 9)。
您也可以使用数字按键直接输入口令。当首次输入口令，或修改口令时，可能要求您再次输入口令。当使用数字按键输入确认的口令时，数字将以星形符号显示，光标自动跳到下一位置。

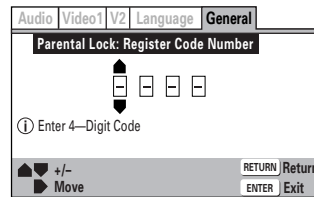

- 2 使用光标按键 (◀/▶) 将光标移动到口令的不同位置。
当所有的 4 位口令全部输入后，ENTER 出现在屏幕。

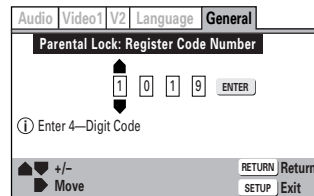

- 3 按下 ENTER 按键设定口令。
口令输入完毕。

注意

- 请不要忘记口令。如果您确实忘记了口令，则要使得激起的系统复位，然后设定新的口令。关于系统复位，请参看“使播放机复位到系统设定”(第 54 页)。请注意，这一系统复位操作，不单是清除口令，它同时清除一切系统设定值。
- 有些碟片具有成人锁定。具体请参阅碟片说明书。

调节音频及视频设定

设定父母锁定水平

■ 设定父母锁定水平

根据 DVD 碟片封套上等说明或其他辅助资料来调节父母设定水平的高低。如果您使用条件记忆功能保存某一碟片的各种设定，则父母锁定水平数据被同时保存。因为锁定水平记忆在机器之中，所以可以根据碟片内容对碟片进行不同的设定，而不是对所有碟片的等同设定。

- 1 在 [Parental Lock] 设定中选择 [Level]，然后按下 ENTER 按钮。
屏幕转换成口令输入屏幕。键入口令时，请参见前页的“键入口令”。如果您没有注册口令，您就不能选择 [LEVEL]。

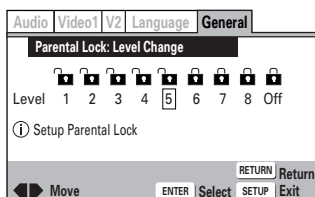

- 2 使用光标按钮 (◀/▶)，调节父母锁定水平。
所选择的水平上的“锁打开”，标识这一水平可以使用。
- 3 按下 ENTER 按钮。设定新的水平。
新的父母锁定水平被设定，屏幕返回到 General 菜单屏幕。如果不想进行任何更改返回 General 菜单时，可以按下 RETURN 按钮。

■ 改变口令

如果您觉得有必要，可以在任何时候改变口令。但是，如果您忘记了当前的口令，您就无法进入改变口令的屏幕。

- 1 在 [Parental Lock] 设定中选择 [Password Change]，然后按下 ENTER 按钮。
屏幕切换为口令输入。关于如何输入口令，请参看前页的“键入口令”。
- 2 使用光标按钮 (◀/▶/▲/▼) 或数字按钮键入新口令。
- 3 输入新口令之后，按下 ENTER 按钮。
新的口令被设定，屏幕返回到 General 菜单屏幕。如果不想进行任何更改返回 General 菜单时，可以按下 RETURN 按钮。

■ 设定国家编码

当您期望改变国家编码时您就可以改变它。但是，如果您忘记了现在的口令，您就不能进入此屏幕来改变它。

- 1 在 [Parental Lock] 设定中选择 [Country Code]，然后按下 ENTER 按钮。
屏幕改变，进入口令输入屏幕。键入口令时可以参考上页的“键入口令”的有关内容。
国家编码选择屏幕出现。

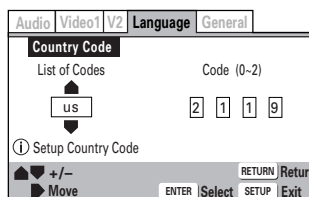

- 2 使用光标按钮 (◀/▶)，选择“List of Codes”（语言列表）或“Code”（代码）。
- 3 如果您选择“List of Codes”，请使用光标按钮 (▲/▼) 选择国家。
对于那些只以编码显示的国家，可以参考第 53 页的“国家编码表”。

List of Codes



如果您选择“Codes”（代码），则请使用光标按钮 (▲/▼)，输入代码的数字。
使用光标按钮 (◀/▶)，变动光标的位置，也可以用数字按钮键入代码。

Code (0~2)

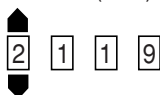

- 4 按下 ENTER 设定新的国家编码。
退出屏幕不进行任何变更时可以按下 RETURN 按钮。

国家编码列表

国家	输入码	国家编码
ARGENTINA	0118	ar
AUSTRALIA	0121	au
AUSTRIA	0120	at
BELGIUM	0205	be
BRAZIL	0218	br
CANADA	0301	ca
CHILE	0312	cl
CHINA	0314	cn
DENMARK	0411	dk
FINLAND	0609	fi
FRANCE	0618	fr
GERMANY	0405	de
HONG KONG	0811	hk
INDIA	0914	in
INDONESIA	0904	id
ITALY	0920	it
JAPAN	1016	jp
KOREA, REPUBLIC OF	1118	kr
MALAYSIA	1325	my
MEXICO	1324	mx
NETHERLANDS	1412	nl
NEW ZEALAND	1426	nz
NORWAY	1415	no
PAKISTAN	1611	pk
PHILIPPINES	1608	ph
PORTUGAL	1620	pt
RUSSIAN FEDERATION	1821	ru
SINGAPORE	1907	sg
SPAIN	0519	es
SWEDEN	1905	se
SWITZERLAND	0308	ch
TAIWAN, PROVINCE OF CHINA	2023	tw
THAILAND	2008	th
UNITED KINGDOM	0702	gb
UNITED STATES OF AMERICA	2119	us

调节音频及视频设定

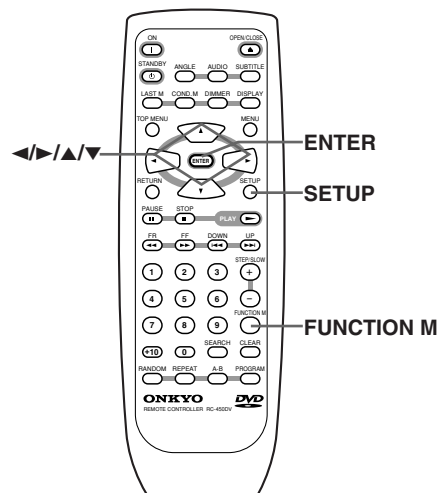

记忆设定(功能记忆)

您可以在存储器中记忆 5 张碟片的设定条件。

<p>1</p>	<p>按下 SETUP (设定)。 出现 SETUP (设定)屏幕。</p>
<p>2</p>	<p>使用光标按键 (◀/▶)，选择您期望的菜单。</p>
<p>3</p>	<p>使用光标按键 (▲/▼)，选择要记忆的设定。 当使用光标选择了一个菜单后，在菜单标题下出现设定显示。</p>
<p>4</p>	<p>按下 FUNCTION M (功能记忆)按钮。 屏幕上将出现“FM”字样，设定将被记忆。</p>

■ 取消功能记忆

再一次按下 FUNCTION M (功能记忆)按钮。

注意
有些设定不能被记忆。

呼出记忆的设定

<p>1</p>	<p>按下 FUNCTION M (功能记忆)按钮。 只显示出记忆的设定。</p>
<p>2</p>	<p>使用光标按键 (▲/▼)，选择要呼出的菜单。</p>
<p>3</p>	<p>按下 ENTER 按钮。</p>

使播放机复位到系统设定

播放机的复位操作如下，在按下 STANDBY/ON 按钮使机器电源打开的同时，按下 ■ 按钮并保持片刻。
所有的编程记忆，保存的各种功能，比如最终记忆以及条件记忆，等项目的设定，都会被清除；电视系统的设定被复位到 AUTO(自动)，设定屏幕菜单返回到出厂设定。

故障诊断

在联系维修之前，核查下列指南找出出现故障的可能原因。并分别参考所连接设备和电视机的使用说明书。

现象	原因	修理	页数	
DVD 播放机	DVD 播放机的开关打不开	<ul style="list-style-type: none"> 没插电源线。 主电源没开。 DVD 播放机的计算机电路中有外部噪音。 AC 保险丝断了。 	<ul style="list-style-type: none"> 检查电源线是否连接好。 打开主电源。 关闭主电源，然后再打开。如果故障没有排除，拔起电源线，然后再连接。 与您最近的 ONKYO 维修中心联系。 	15 15 — —
	碟片托盘在关闭后片刻之间自动退出。	<ul style="list-style-type: none"> 托盘中的碟片放置不当。 碟片脏污或弯曲。 区域号码与本机不匹配。 	<ul style="list-style-type: none"> 请将碟片放入托盘中的导槽。 请参考“碟片保养”。 如果碟片的区域号码与本机的区域号码不同，则不能在本机使用。 	19 5 4
	DVD 播放机不开始播放。	<ul style="list-style-type: none"> 没插影碟。 插入了不能播放的影碟。 影碟放置颠倒。 影碟没放进影碟托盘引导槽内。 影碟脏了。 处于父母锁定状态。 	<ul style="list-style-type: none"> 插入影碟。（检查 DVD 播放机显示窗是否指示“DVD”，“VCD”或“CD”。） 检查可播放的影碟。 将影碟的播放面朝下放置。 将影碟正确放进影碟托盘引导槽内。 退出并清洗影碟。 解除父母锁定功能，或改变父母锁定级别。 	19 5 19 19 6 51-53
	播放图像偶尔扭曲。	<ul style="list-style-type: none"> 影碟脏了。 处于快进或快倒播放工作状态。 	<ul style="list-style-type: none"> 退出并清洗影碟。 有时可能出现小的图像扭曲，这并不是故障。 	6 —
	播放图像亮度不稳或有可视杂波。	<ul style="list-style-type: none"> 处于复制保护状态。 	<ul style="list-style-type: none"> 将 DVD 播放机直接与电视机连接，避免 DVD 播放机通过录像机再到电视机。 	13
	DVD 播放机输出的图像不能显示在电视机荧幕上。	<ul style="list-style-type: none"> 电视机没有设定为接收 DVD 播放机输出信号模式。 DVD 播放机没有连接好。 	<ul style="list-style-type: none"> 设定电视机为 DVD 播放机输入模式。 检查 DVD 播放机是否连接好。 	— 13
	设定被取消。	<ul style="list-style-type: none"> 如果电网断电造成机器断电，或者拔下电源插头造成机器断电，设定就会消失。 	<ul style="list-style-type: none"> 在拔下电源插头之前，请务必先按下 STANDBY/ON 按键，并确认显示器上出现“--OFF--”字样。 	—
	播放不能按影碟程序顺序执行。	<ul style="list-style-type: none"> DVD 播放机处于重复播放、记忆播放、或随机播放等模式。 	<ul style="list-style-type: none"> 恢复正常播放。 	26-31
	遥控器和 DVD 播放机上的键不工作。	<ul style="list-style-type: none"> 电源波动不稳，或其他异常情况，如静电中断了正常操作。 	<ul style="list-style-type: none"> 关闭主电源，然后再打开。如果故障没有排除，拔起电源线，然后再连接。 	15
	 标志出现在屏幕上。	<ul style="list-style-type: none"> 选择的功能不适合当前的碟片。 	—	—
	 标志出现在屏幕上。	<ul style="list-style-type: none"> 播放机禁止该操作。 	—	—
	在设定屏幕中变更设定时，显示出  。	<ul style="list-style-type: none"> 播放机中装入的碟片是视频 CD，CD 或 MP3，而所改变的设定针对 DVD 碟片。 	<ul style="list-style-type: none"> 当下次装入 DVD 碟片时，该设定生效。 	39
	设定菜单上某些设定不显示。	<ul style="list-style-type: none"> [Setup Menu Mode] (设定菜单模式) 设定为 [Basic] (基础)。 	<ul style="list-style-type: none"> 将 [Setup Menu Mode] (设定菜单模式) 设定成 [Expert] (行家)。 	39

	现象	原因	修理	页数
DVD 播放机	没有声音。	<ul style="list-style-type: none"> • 设定屏幕音频菜单 [96 kHz PCM Out] 设定被设定成 [96 kHz]。 • 设定屏幕音频菜单 [Digital Out] 设定被设定成 [Off]。 • 选择了错误的音频信号转换方法。 • 机器进入暂停模式。 • 电视机或放大器的音量设定的太小。 • DVD 或 CD 以 DTS 格式录制。 	<ul style="list-style-type: none"> • 可以使用模拟输出；或者将音频菜单中的 [96 kHz PCM Out] 设定成 [96 kHz ▶ 48 kHz]。 • 将 [Digital Out] 设定成 [ON]。 • 检查当前音频信号转换方法，选择正确的设定。 • 按下 ▶ 或 ，退出暂停模式。 • 增大音量。 • DTS 音频只从数字输出插口输出。连接播放机上的数字输出到接收机的数字输入或者使用具有 DTS 解码器的放大器来听 DTS 音频。 	41 41 40, 41 23 — 14
	屏幕拉长或长宽比不能改变。	<ul style="list-style-type: none"> • 多长宽比设定不合适。 • 电视机是用 S 视频缆线连接的。 	<ul style="list-style-type: none"> • 改变 [TV Screen] (电视机屏幕) 的长宽比设定。设定屏幕的视频 1 菜单，使屏幕类型最适合您使用的电视机或显示器。 • 如果您使用 S VIDEO (S 视频) 缆线连接，很少出现电视机画面拉长的现象。在这种情况下，切换输出从 [S2] 到 [S1]。 	42 43
	含有 MP3 曲目的碟片不能播放。	<ul style="list-style-type: none"> • 该碟片不兼容 ISO 9660。 • 文档不是 MPEG1 AUDIO LAYER3 (MP3) 格式，44.1 或 48kHz 固定比特率。 	<ul style="list-style-type: none"> • 检查碟片。 • 检查文档格式。 	5 5
	碟片上的某些MP3曲目出现丢失。	<ul style="list-style-type: none"> • 曲目文件扩展名没有使用 “.mp3” 或 “.MP3”。 • 碟片上录制的文件夹或曲目数多于或等于 251。 • 插入了 MULTI-SESSION (多次录制) 的碟片。 	<ul style="list-style-type: none"> • 本系统不认识没有使用 “.mp3” 或 “.MP3” 扩展名文件的 MP3 曲目。请更换曲目名。 • 本播放机只认可碟片上的前 250 个文件夹或曲目，如果多于 250 个文件夹或曲目，则多余部份不能播放。 • 本播放机不能使用 MULTI-SESSION (多次录制) 碟片。如果碟片是 MULTI-SESSION (多次录制) 碟片，您将只能播放最初录制的曲目。 	5 5 5
遥控器	DVD 播放机上的键操作正常，但遥控器上的键不工作。	<ul style="list-style-type: none"> • 遥控器没装电池。 • 电池没电了。 • 遥控器没指向 DVD 播放机的遥控传感器。 • 遥控器距离 DVD 播放机太远。 	<ul style="list-style-type: none"> • 安放新电池。 • 更换为新电池。 • 将遥控器对准 DVD 播放机的遥控传感器。 • 遥控器只工作在 5 米 (16 英尺) 范围内。 	9 9 9 9
其他装置	附近的收音机有噪声或静电噪声。	<ul style="list-style-type: none"> • 收音机的天线离 DVD 播放机太近，发生干扰。 	<ul style="list-style-type: none"> • 余收音机的天线远离 DVD 播放机摆放。 	

因为主机内内置有能提供先进功能的微机，在有外部噪音或者静电时有可能导致故障的发生。如果发生了这种现象，按下主机上的 POWER 开关，在约 5 秒钟以后再次按下此开关。

规格

■ DVD 播放机

电源	AC 100–240 V, 50/60 Hz
功耗	12 W
功耗 (待机模式)	2.2 W
重量	3.7 kg
外型尺寸	435 × 81 × 361 mm (W/H/D) (中国) 435 × 81 × 359 mm (W/H/D) (东南亚地区)
信号制式	PAL/NTSC
地区限制编码	东南亚地区: 3 中国: 6
激光	半导体激光, 波长 650 nm
信噪比 (数字音频)	DVD 线性声音: 48 kHz 脉冲调制 4 Hz 至 22 kHz 96 kHz 脉冲调制 4 Hz 至 44 kHz 音频 CD: 4 Hz 至 20 kHz
信噪比 (数字音频)	100 dB
音频动态范围 (数字音频)	96 dB
调谐失真 (数字音频)	0.01 %
抖晃率	小于可测范围 (小于±0.001% (瓦·峰值))
操作条件	温度: 5°C 至 35°C, 操作状态: 水平

■ 输出

视频输出	1.0 V (p-p), 75 Ω, 负相同步, 针端插孔 × 1
S 视频输出	(Y) 1.0 V (p-p), 75 Ω, 负相同步, 微型 DIN 4 针 × 1 (C) 0.286 V (p-p), 75 Ω
色差视频输出	(Y) 1.0 V (p-p), 75 Ω, 负相同步, 针端插孔 × 1 (Pb)/(Pr) 0.7 V (p-p), 75 Ω, 针端插孔 × 1
音频输出 (光学数字输出)	-22.5 dBm × 1
音频输出 (同轴数字输出)	0.5 V (p-p), 75 Ω, 针端插孔 × 1
音频输出 (模拟输出)	2.0 V (rms), 470 Ω, 针端插孔 (L, R, MONO) × 1

设计或规格如有变动, 恕不另行通知。

ONKYO CORPORATION

Sales & Product Planning Div. : 2-1, Nisshin-cho, Neyagawa-shi, OSAKA 572-8540, JAPAN
Tel: 072-831-8111 Fax: 072-833-5222 <http://www.onkyo-intl.com>

ONKYO U.S.A. CORPORATION

18 Park Way, Upper Saddle River, N.J. 07458, U.S.A.
Tel: 201-785-2600 Fax: 201-785-2650 <http://www.onkyousa.com>

ONKYO EUROPE ELECTRONICS GmbH

Liegnitzerstrasse 6, 82194 Grobenzell, GERMANY
Tel: +49-8142-4401-0 Fax: +49-8142-4401-555 <http://www.onkyo.net>

ONKYO CHINA LIMITED

Units 2102-2107, Metroplaza Tower I, 223 Hing Fong Road, Kwai Chung,
N.T., HONG KONG Tel: 852-2429-3118 Fax: 852-2428-9039 <http://www.onkyochina.com>

