

数码相机

Ck

QV-R61

用户说明书

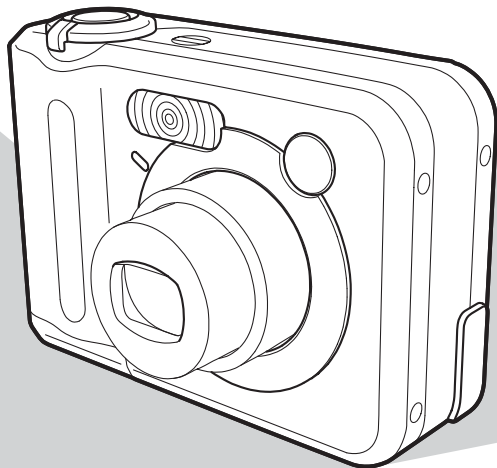

感谢您选购本卡西欧产品。

- 在使用之前，必须阅读本用户说明书中的各注意事项。
- 请将本用户说明书保管好为以后参考之用。
- 有关本产品的最新情报刊载在CASIO网站上：
<http://world.casio.com/>

K867PCM1DKX

CASIO[®]

简介

开箱

请检查确认下示所有相机及配件齐全。若有缺少请尽快与您的经销商联系。



相机

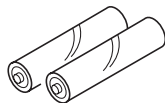

2节AA型镍氢充电电池
(HR-3U <额定容量
2100mAh>)

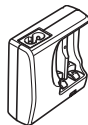

充电器
(BC-5H)

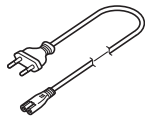

* 交流电源线插头的形
状依国家或地区而不
同。

交流电源线*

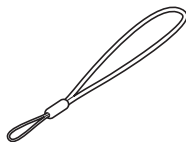

配带



CD-ROM

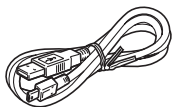

USB电缆

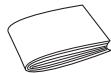

基础参考

目录

2 简介

开箱	2
特长	9
注意事项	12
综合须知	12
数据错误注意事项	19
使用条件	20
结露	20
镜头	21
其他	21

22 入门指南

首先，对电池进行充电！	22
如何配置显示语言及时钟设定	23
如何拍摄影像	24
如何查看拍摄影像	25
如何删除影像	25

26 事前准备

关于本说明书	26
部位说明	27
显示屏内容	29
REC方式	29
PLAY方式	31
显示屏内容的变更	32
指示灯	33
配带的安装	33
电源要求	34
电池的充电	34
如何装入电池	39
如何从相机中取出电池	39
交流电的使用	43
相机的开机与关机	45
节电设定的配置	46
画面选单的使用	47
显示语言及时钟设定的配置	50
如何配置显示语言及时钟设定	51

53 基本影像拍摄

影像的拍摄	53
拍摄方式的指定	53
如何瞄准相机	54
影像的拍摄	55
拍摄注意事项	57
关于自动聚焦	58
关于REC方式显示画面	59
光学取景器的使用	59
变焦的使用	60
光学变焦	60
数码变焦	62
闪光灯的使用	63
闪光灯的状态	65
闪光强度设定的变更	65
闪光辅助功能的使用	66
闪光灯注意事项	67
自拍定时器的使用	68
影像尺寸的指定	70
像质的指定	71

72 其他拍摄功能

聚焦方式的选择	72
自动聚焦的使用	73
近距方式的使用	75
无穷远方式的使用	76
手动聚焦的使用	76
聚焦锁定的使用	78

曝光补偿 (EV平移)	79
白平衡的调节	80
白平衡设定的手动配置	82
高速连拍方式的使用	83
BESTSHOT (最佳摄影) 方式的使用	84
自创BESTSHOT (最佳摄影) 设置	87
如何将两个人的照片合并在一幅影像中 (Coupling Shot (双合照))	89
如何将物体拍摄在即存背景影像上 (Pre-shot (预照))	91
名片及文档影像的拍摄 (Business Shot)	93
如何使用Business Shot功能	94
动画方式的使用	95
直方图的使用	97
REC方式相机设定	99
ISO敏感度的指定	100
选择测光方式	101
滤光器功能的使用	102
轮廓锐度的指定	103
色彩饱和度的指定	103
对比度的指定	104
如何打开及关闭画面格栅	104
如何打开及关闭影像查看功能	105
图标帮助功能的使用	105
如何在 [◀] 及 [▶] 钮上配置功能	106
如何指定开机缺省设定	107
相机的复位	109

110 播放

基本播放操作	110
显示影像的变焦	111
影像尺寸的变更	112
影像的裁剪	113
动画的播放	115
九幅影像画面的显示	116
如何在九幅影像画面中选择指定影像	117
日历画面的显示	117
幻灯片的放映	118
如何指定幻灯片的影像	120
如何指定幻灯片的时间	121
如何设定幻灯片的间隔	121
画面影像的旋转	122
旋转影像功能的使用	123

124 文件的删除

如何删除单个文件	124
如何删除全部档案	125

126 文件管理

文件夹	126
存储器中的文件夹及文件	126
文件的保护	127
如何保护单个文件	127
如何保护存储器中的全部文件	128
FAVORITE文件夹的使用	128
如何将文件复制于FAVORITE文件夹	128
如何显示FAVORITE文件夹中的文件	130
如何从FAVORITE文件夹删除文件	131
如何从FAVORITE文件夹删除全部文件	131

132 其他设定

文件名序列编号生成方法的指定	132
键音的开关	132
如何为启动画面指定影像	133
关机影像设定的配置	134
闹铃的使用	136
如何设定闹铃	136
闹铃的停止	137
时钟的设定	137
如何选择本地时区	138
如何设定目前时间及日期	139
日期格式的变更	139

世界时间的使用	140
如何显示世界时间画面	140
如何配置世界时间设定	140
如何配置夏令时 (DST) 设定	141
如何变更显示语言	142
USB端口协议的变更	143
[RECORD] (REC) 钮及 [PLAY] (PLAY) 钮开机/关机 功能的配置	144
内藏存储器的格式化	145

146 存储卡的使用

存储卡的使用	147
如何将存储卡插入相机	147
如何从相机取出存储卡	148
如何格式化存储卡	148
存储卡注意事项	149
文件的复制	150
如何将内藏存储器中的全部文件复制于存储卡	150
如何将一个指定文件从存储卡复制于内藏存储器	151

152 影像的打印

DPOF	153
如何对单幅影像配置打印设定	154
如何配置全部影像的打印设定	155
PictBridge或USB DIRECT-PRINT的使用	156
如何打印单幅影像	156
如何打印一组影像	159
打印须知	160
PRINT Image Matching III	160
Exif Print	161

162 如何在电脑上查看影像

相机如何与Windows电脑配合使用	162
USB连接须知	168
相机如何与Macintosh电脑配合使用	168
USB连接须知	172
能够从电脑执行的操作	172
如何使用存储卡向电脑传送影像	173
存储器中的数据	174
DCF通信协议	174
存储器文件夹结构	174
本相机支持的影像文件	175
内藏存储器及存储卡注意事项	176

177 相机与电脑的配合使用

影集功能的使用	177
影集的创作	177
影集版面的选择	179
影集详细设定的配置	179
影集文件的查看	182
影集的保存	184
如何删除影集	185
CD-ROM光盘上的应用程序的安装	185
关于附带CD-ROM光盘	185
电脑系统要求	187
如何在Windows电脑上从CD-ROM光盘安装软件	188
入门初步	189
语言的选择	189
如何阅览“自述”文件	189
应用程序的安装	190
如何阅览用户文件（PDF文件）	190
用户登录	191
选单应用程序的结束	191
如何在Macintosh上从CD-ROM光盘安装软件	191
软件的安装	191
如何阅览用户文件（PDF文件）	192

194 附录

选单参考	194
指示灯参考	196
REC方式	197
PLAY方式	198
充电器	198
疑难排解指南	199
若安装USB驱动程序时遇到了问题。。。	203
显示信息	204
规格	206

重要!

- 本说明书的内容如有更改，恕不另行通知。
- 卡西欧计算机公司（CASIO COMPUTER CO., LTD.）对于因使用本用户说明书而引起的任何损害或损失不负任何责任。
- 卡西欧计算机公司（CASIO COMPUTER CO., LTD.）对于第三者因使用QV-R61相机而引起的任何损失或索赔不负任何责任。
- 卡西欧计算机公司（CASIO COMPUTER CO., LTD.）对于您或任何其他由于使用Photo Loader及/或Photohands所引起的任何损害或损失不负任何责任。
- 卡西欧计算机公司（CASIO COMPUTER CO., LTD.）对于因故障、维修、或更换电池造成数据丢失而导致的任何损害或损失皆不负任何责任。为防止重要数据的丢失，请务必在其他媒体上对所有重要数据进行备份。
- 请注意，本用户说明书中的示范画面及产品插图可能会与相机的实际画面及配置稍有不同。

- SD徽标为注册商标。
- Windows, Internet Explorer及DirectX为Microsoft Corporation之注册商标。
- Macintosh为Apple Computer, Inc.之注册商标。
- MultiMediaCard为德国Infineon Technologies AG公司之商标，其已授权于MultiMediaCard Association (MMCA)。
- Adobe及Reader为Adobe Systems Incorporated公司在美国及/或其他国家的注册商标或商标。
- 本说明书中涉及的其他公司、产品及服务名称也可能为相关所有者之商标或服务标志。
- Photo Loader及Photohands为卡西欧计算机公司（CASIO COMPUTER CO., LTD.）所有。除上述条款之外，这些应用程序的所有版权及其他相关权利均属于卡西欧计算机公司（CASIO COMPUTER CO., LTD.）。

■ 版权限制

除以个人欣赏为目的外，在未经授权的情况下对快照文件及动画文件进行复制将违反版权法及国际条约。无论是有偿还是无偿，在没有版权所有者许可的情况下通过国际互联网向第三者分发此种文件同样违反版权法

特长

- 6百万有效像素
CCD的总像素为637万，分辨率极高，能产生精细、清晰的打印及显示影像。
- 2英寸TFT彩色LCD显示屏
- 12倍无极变焦
3倍光学变焦、4倍数码变焦
- 9.7MB闪光存储器
不使用存储卡也能拍摄影像
- 支持SD存储卡及MMC（MultiMediaCards）以扩展存储容量（第146页）
- 简单影像传送（第162，168页）
只要用USB电缆连接相机，影像便会被传送至电脑。
- 高速连拍方式（第83页）
只要按住快门钮，相机便会连续高速拍摄影像。
- BESTSHOT（最佳摄影）（第84页）
只要选择对应于您要拍摄的影像类型的示范场景，相机便会自动进行烦琐的设置操作，使您每次都能拍摄出漂亮的照片。

- **Business Shot** (第93页)
以一定角度拍摄名片、文档、白板或类似主体时，**Business Shot**功能能自动校正矩形。
- **Coupling Shot** (双合照) 及 **Pre-shot** (预照) (第89, 91页)
Coupling Shot (双合照) 能将两个物体合并在一幅影像中，而**Pre-shot** (预照) 能将物体添加在预先拍摄的背景影像中。也就是说，即使周围只有您和您的朋友两个人也能得到你们的合影。
- **幻灯片功能** (第118页)
自动逐幅显示影像。
- **三联自拍定时器方式** (第68页)
通过设定，自拍定时器能自动反复三次。
- **实时直方图** (第97页)
画面上的直方图能让您在查看影像全体亮度效果的同时调节曝光，使在复杂光线条件下的拍摄比以往任何时候都更为容易。
- **世界时间** (第140页)
设定目前地点的目前时间，操作简单。可以从32个时区中的162个城市中进行选择。
- **闹铃** (第136页)
内藏闹铃帮助您准时参加重要活动，您甚至可以将其作为闹钟使用。您还可以指定到达闹铃时间时出现在显示屏上的影像。
- **影集功能** (第177页)
相机会自动生成作为拍摄影像影集的HTML文件。使用标准网页浏览器能查看及打印影集内容。影像还可嵌入网页中，既快速又简单。
- **日历画面** (第117页)
只需简单的操作便能在相机的显示屏画面上显示整月日历。整月日历上的各天都显示当天所拍摄的第一幅影像的缩小版，其便于您迅速查找特定的影像，简单方便。

- DCF数据储存（第174页）

DCF（“Design rule for Camera File system”相机文件系统用设计方案）数据储存协议提供了数码相机与打印机间的影像兼容性。

- DPOF（“Digital Print Order Format”数码打印顺序格式）（第153页）

使用DPOF兼容打印机能以您希望的顺序打印影像，简单方便。DPOF还可用于为由专业打印服务进行打印时指定影像及像质。

- PRINT影像匹配 III（PRINT Image Matching III）相容（第160页）

影像中含有 PRINT Image Matching III 数据（方式设定及其他相机设置信息）。支持PRINT Image Matching III 的打印机读取此数据并相应调节打印影像。因此，打印出的影像与您拍摄时的意愿完全吻合。

- 支持USB DIRECT-PRINT及PictBridge（第156页）

相机可直接连接到与USB DIRECT-PRINT或PictBridge兼容的打印机上打印影像，而不需要通过电脑。

- 附带Photo Loader及Photohands软件（第186页）

本相机附带Photo Loader。此常用应用程序能自动将影像从相机载入电脑。本相机还附带Photohands软件，其能为对影像进行快速简单润饰的应用程序。

注意事项

综合须知

使用QV-R61时必须遵守下述重要注意事项。本说明书中提及的“相机”均是指CASIO QV-R61数码相机。

■ 在使用相机之前请检查相机是否正常动作！

- 在使用相机拍摄重要影像之前，必须首先拍摄一些影像进行测试，并检查拍摄效果以确保相机动作正常并且配置正确无误（第22页）。

■ 避免在移动过程中使用

- 切勿在驾车或驾驶其他交通工具时或行走时使用相机进行拍照或显示影像。移动过程中观看显示屏有导致严重事故的危險。

■ 直视太阳或明亮的光源

- 切勿通过相机的取景器看太阳或任何其他明亮的光源。否则会对眼睛造成伤害。

■ 闪光

- 切勿在可能有可燃或可爆炸性气体存在的地方使用闪光灯。此种环境有造成火灾及爆炸的危險。
- 切勿对着正在驾车的人使用闪光灯，否则会干扰司机的视野，有造成交通事故的危險。
- 切勿近距离对着人眼使用闪光灯，否则有造成失明的危險。

■ 显示板

- 请避免让液晶显示屏（LCD）板的表面受到强烈的压力或撞击，否则可能会造成显示板的玻璃破碎。
- 万一显示板的玻璃破碎，切勿触摸显示板中的液体。否则会引起皮肤发炎红肿。
- 万一显示板中的液体进入口腔，请立即用水漱口，然后到医院检查。
- 万一显示板中的液体进入眼睛或接触到皮肤，请立即用清水冲洗至少15分钟，然后到医院检查。

■ 接口

- 切勿在本相机的接口中插入任何未指定的设备。否则有造成火灾及触电的危险。

■ 移动

- 切勿在飞机中或任何其他禁止使用此种设备的地方使用相机。否则有造成严重事故的危险。

■ 冒烟、异味、过热及其他异常现象

- 当本相机发生冒烟、发出异味、或过热等现象时继续使用有造成火灾及触电的危险。出现任何上述现象时，请立即采取以下措施。
 1. 关闭相机电源。
 2. 若正在使用交流电变压器为相机供电，则从墙上的插座上拔下交流电变压器。若正在使用电池为相机供电，则从相机取出电池。请小心不要被烫伤。
 3. 与您的经销商或就近的卡西欧特约服务中心联系。

■ 水及异物

- 水、其他液体或异物（尤其是金属）混入相机有造成火灾及触电的危险。出现任何上述情况时，请立即采取以下措施。在雨中或雪中、在海边或其他水源附近、或在浴室中使用相机时要特别小心。
 1. 关闭相机电源。
 2. 若正在使用交流电变压器为相机供电，则从墙上的插座上拔下交流电变压器。若正在使用电池为相机供电，则从相机取出电池。
 3. 与您的经销商或就近的卡西欧特约服务中心联系。

■ 掉落及损伤

- 相机因掉落或其他原因被损坏后，继续使用有造成火灾及触电的危险。出现任何上述情况时，请立即采取以下措施。
 1. 关闭相机电源。
 2. 若正在使用交流电变压器为相机供电，则从墙上的插座上拔下交流电变压器。若正在使用电池为相机供电，则从相机取出电池。
 3. 与您的经销商或就近的卡西欧特约服务中心联系。

■ 远离火源

- 切勿让相机接触火，否则有引起爆炸并造成火灾及触电的危险。

■ 拆解及改造

- 切勿以任何方式拆解及改造相机。否则有造成触电、烫伤及其他人身伤害的危险。必须将所有内部检查、维护及修理作业委托给经销商或就近的卡西欧特约服务中心。

■ 应避免的场所

- 请不要将相机放置于任何下述种类的地方。否则有造成火灾及触电的危险。
 - 湿度高或灰尘多的地方
 - 厨房或其他有油烟的地方
 - 加热器附近、电热毯上、受直射阳光照射的地方、停在阳光下封闭的车中，或其他高温的环境中
- 切勿将相机放在不稳定的表面，高架上等。否则有造成相机掉落，导致人员受伤的危险。

■ 备份重要数据

- 应通过向电脑或其他存储设备传送的方法随时备份相机存储器中的重要数据。注意，数据会因相机的故障、维修等原因丢失。

■ 存储器的保护

- 更换电池时，必须按照相机附带说明书中说明的步骤正确操作。电池的更换作业不正确会造成相机存储器中数据的损坏或丢失。

■ 电池

- 电池使用不当会导致其泄漏电池液，此会损坏及腐蚀电池周围的部件，有导致火灾及人身伤害的危险。使用电池时请严格遵守下列注意事项。
 - 切勿拆解电池或使其短路。
 - 不要让电池接触高温或火。
 - 切勿混用新旧电池。
 - 切勿混用不同种类的电池。
 - 不要对非充电电池进行充电。
 - 装入电池时，要确认电池的正极 (+) 与负极 (-) 的方向正确。
 - 使用充电电池时，必须阅读其附带用户文件中的安全须知一节。
 - 只使用专为本相机指定的电池。
 - 长时期不使用相机时，应从相机取出电池。

■ 碱性电池

- 若万一从碱性电池泄漏的电池液混入眼睛，请采取以下措施。

1. 立即用清水冲洗眼睛。切勿揉搓眼睛！
2. 尽快去医院检查。

不从眼睛中清洗掉碱性电池液有导致失明的危险。

■ 充电电池

- 在使用、充电或存放电池时，若发现电池发生下述任何现象，请立即从相机或充电器中取出电池并保管在远离明火的地方：

- 电池液泄漏
- 发出异味
- 发热
- 电池变色
- 电池变形
- 任何其他异常现象

- 本说明书中的“电池”一词专指镍氢充电电池。
- 在下述注意事项中的“充电器”一词专指CASIO BC-5H充电器。

- 使用电池时，若不遵守下列注意事项，有造成过热、火灾及爆炸的危险。
 - 切勿使用除专为电池指定的充电器以外的任何其他类型的充电器对电池进行充电。
 - 切勿使用电池为本相机以外的任何其他设备供电。
 - 切勿在火源附近使用或保管电池。
 - 切勿将电池放入微波炉中、弃入火中或放在高温环境中。
 - 将电池装入相机或充电器时必须确认电池的方向正确。
 - 切勿与导电物品（项链、铅笔芯等）一起携带或存放电池。
 - 切勿拆解电池，或以任何方式改造电池，或让其受到强烈的撞击。
 - 切勿将电池浸入淡水或盐水中。
 - 切勿在直射阳光下、停在阳光下的车内或任何其他会产生高温的地方使用或放置电池。

- 若在正常充电时间内电池仍未完全充电，请停止充电。继续进行充电有造成电池过热、着火及爆炸的危险。
- 电池液会对眼睛造成伤害。万一不小心让电池液混入眼睛，请马上用干净的自来水清洗眼睛，然后去医院检查。
- 若电池将由儿童使用，则需要有负责的成人向其说明注意事项及正确的使用方法，以确保其正确使用电池。
- 万一由于事故原因，电池液蘸到皮肤或衣服上，请立刻用干净的自来水进行清洗。拖长与电池液的接触时间会导致皮肤发炎红肿。

■ 充电器

- 切勿在电压为充电器上标印的额定电压以外的电源插座中插入充电器。否则有造成火灾、故障以及触电的危险。
- 切勿用湿手插上或拔下充电器。否则有造成触电的危险。
- 不要将充电器插入与其他设备共用的插座或延长线。否则有造成火灾、故障以及触电的危险。
- 充电过程中充电器会轻微变热。此属正常现象，并非表示出现了故障。
- 不使用时应从电源插座拔下充电器。

■ 交流电变压器（另选项）

- 另选交流电变压器使用不当有造成火灾及触电的危险。使用交流电变压器时必须遵守以下注意事项。
 - 只使用专为本相机指定的另选交流电变压器。
 - 使用电压为100V至240V交流电（50/60Hz）的墙壁插座作为电源。
 - 不要将电源线插入与其他设备共用的墙壁插座，或插入共用延长线。
- 交流电变压器使用不当有造成其损坏，导致火灾及触电的危险。使用交流电变压器时必须遵守以下注意事项。
 - 切勿在交流电变压器上放置重物或将其置于高温环境中。
 - 切勿试图改造交流电变压器或使其弯曲。
 - 切勿扭拧或拉扯电源线。
 - 若电源线或插头受损，请与您的经销商或就近的卡西欧特约服务中心联系。

- 请在不会被溅上水的地方使用交流电变压器。否则有造成火灾及触电的危险。
- 不要在交流电变压器上放置花瓶或任何其他装有液体的容器。否则若水溅在上面有造成火灾及触电的危险。
- 切勿用湿手触摸交流电变压器。否则有造成火灾及触电的危险。
- 另选交流电变压器使用不当有造成火灾及触电的危险。使用交流电变压器时必须遵守下述注意事项。
 - 切勿将电源线放在炉旁或其他发热设备附近。
 - 从墙壁插座拔下时，应抓住交流电变压器电源线上的插头，切勿拉扯电源线。
 - 在墙壁插座中插入交流电变压器时，必须插到底。
 - 在外出旅行等长期不使用相机之前，请从墙壁插座拔下交流电变压器。
 - 至少每年一次，从墙壁插座拔下交流电变压器并除去插头周围积累的灰尘。

■ 电池寿命

- 本用户说明书中记述的电池寿命为使用推荐品牌的电池，在23℃气温下直到电池耗尽为止的大约时间，其并不保证您正在使用的电池的供电时间一定能达到该电池寿命。实际的电池寿命会依电池的品牌、电池的制造日期及环境温度而大有不同。
- 一直打开相机电源会耗尽电池并使电池电力不足警告出现。不使用相机时请关闭相机电源。
- 有时，相机会在电池电力不足警告出现后关机。此种情况发生时，应立即更换全部电池。电力不足的或已耗尽的电池留在相机内会导致其泄漏电池液并可能使数据受到损坏。
- 虽然在身边没有其他类型的电池可使用的情况下可以使用碱性电池，但请注意碱性电池的寿命很短。建议您使用镍氢充电电池或锂电池。

数据错误注意事项

- 本数码相机是由精密数字部件制造而成。下列任何情况均有造成文件存储器中数据损坏的可能。
 - 相机正在执行拍摄或存储器存取操作过程中，从相机取出电池或存储卡，或在相机上连接USB电缆
 - 关闭相机电源后操作灯仍在继续闪动时，从相机取出电池或存储卡，或在相机上连接USB电缆
 - USB数据通信操作正在进行时从相机拔下USB电缆或拔下交流电变压器
 - 电池电力不足
 - * 请注意，继续使用电力不足的电池有导致相机发生故障的危险。电池电力不足警告出现后应尽快对电池进行充电或更换新电池。
 - 其他异常操作

上述任何情况均会使错误信息出现在显示屏上（第204页）。请按照信息的指示排除错误。

使用条件

- 本相机为在从0°C至40°C范围内的温度环境中使用而设计。
- 严禁在下列地方使用或放置相机。
 - 受直射阳光照射的地方
 - 湿度高或灰尘多的地方
 - 空调机、取暖器附近或其他温度极端的地方
 - 封闭的车辆，尤其是停在阳光下的车辆中
 - 有强烈震动的地方

结露

- 当您在冬天将相机带入室内或相机处于温度会骤然发生变化的环境时，相机的内外部件上可能会结露。结露会导致相机发生故障，因此应尽量避免将相机放置于可能会结露的环境下。
- 为避免造成结露，在将相机带到比目前场所更热或更冷的环境之前，应把相机放入塑料袋中。直到塑料袋中的空气已接近新环境的温度为止请不要将相机取出。若已产生结露，请从相机取出电池并打开电池舱盖数小时。

镜头

- 清洁镜头表面时切勿用力过度。否则会擦伤镜头表面并引起故障。
- 镜头表面的指纹、灰尘、或任何其他脏物会影响相机的正常拍摄。切勿用手指触摸镜头的表面。请用吹风机除去灰尘或脏物微粒，然后使用柔软的镜头布轻轻地擦拭镜头表面。

其他

- 在使用过程中相机可能会轻微变热。这并不表示出现了故障。
- 若相机的外表需要清洁，则用软干布进行擦拭。

首先，对电池进行充电！

1. 对相机自带的镍氢充电电池（HR-3U）进行充电（第34页）。

- 充满电大概需要约四个小时。

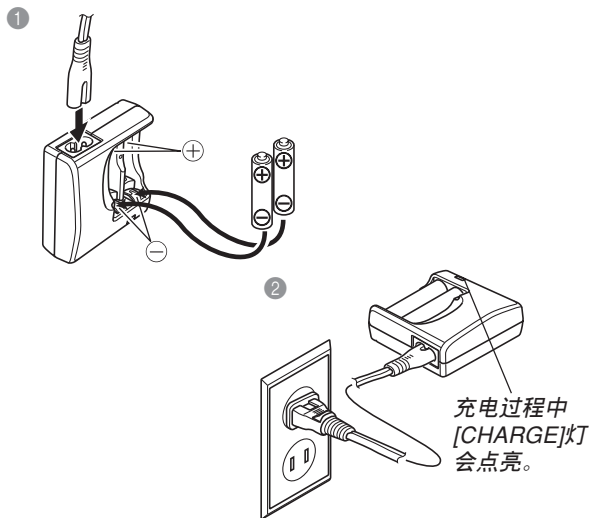

2. 在相机中装入电池（第39页）。

- 使用市卖AA型锂电池和碱性电池也能为相机供电。

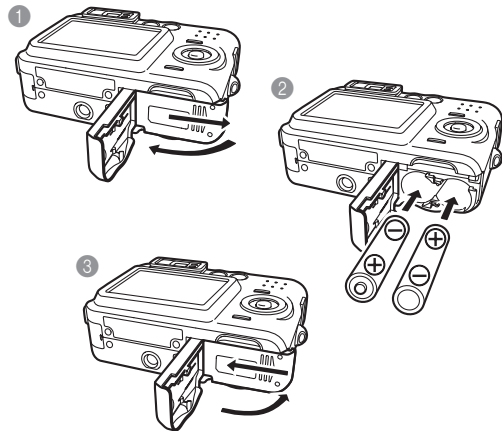

如何配置显示语言及时钟设定

- 在使用相机拍摄影像之前必须首先配置下列设定（有关详情请参阅第50页）。

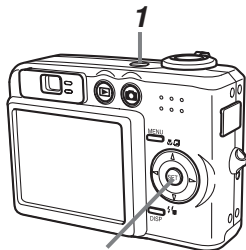

2, 3, 4, 5, 6, 7, 8, 9

1. 按电源钮打开相机电源。
2. 用 [▲]、[▼]、[◀] 及 [▶] 钮选择所需要的语言。
3. 按 [SET] 钮登录语言设定。
4. 用 [▲]、[▼]、[◀] 及 [▶] 钮选择地区，然后按 [SET] 钮。
5. 用 [▲] 及 [▼] 钮选择城市，然后按 [SET] 钮。
6. 用 [▲] 及 [▼] 钮选择夏令时 (DST) 设定，然后按 [SET] 钮。
7. 用 [▲] 及 [▼] 钮选择日期格式设定，然后按 [SET] 钮。
8. 设定日期及时间。
9. 按 [SET] 钮登录时钟设定并退出设定画面。

如何拍摄影像

(有关详情请参阅第53页。)

绿色操作灯

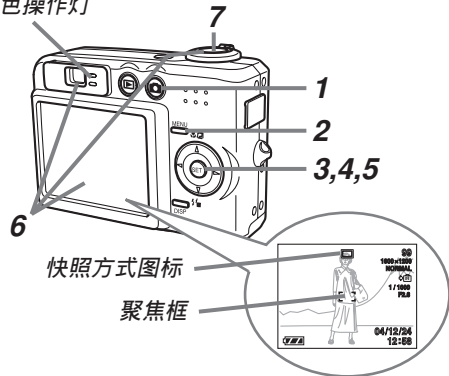

快照方式图标

聚焦框

1. 按 [📷] (REC) 钮。

2. 按 [MENU] 钮。



3. 用 [◀] 及 [▶] 钮选择“拍摄设定”标签。

4. 用 [▲] 及 [▼] 钮选择“拍摄方式”，然后按 [▶] 钮。

5. 用 [▲] 及 [▼] 钮选择“📷 Snapshot”，然后按 [SET] 钮。

- 此时“📷”（快照方式）将出现在显示屏上。

6. 将相机对准拍摄物体，用显示屏或取景器进行取景，然后将快门按钮按下一半。

- 取得正确聚焦时，聚焦框会变为绿色，同时绿色操作灯也会点亮。

7. 把稳相机，将快门按钮按到底。

如何查看拍摄影像

(有关详情请参阅第110页。)

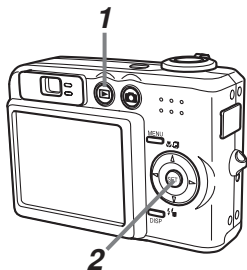

1. 按 [▶] (PLAY) 钮。
2. 用 [◀] 及 [▶] 钮卷动影像。

如何删除影像

(有关详情请参阅第124页。)

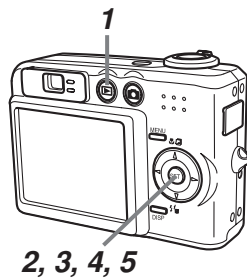

1. 按 [▶] (PLAY) 钮。
2. 按 [▼] (⚡) 钮。
3. 用 [◀] 及 [▶] 钮显示要删除的影像。
4. 用 [▲] 及 [▼] 钮选择“删除”。
 - 要退出影像删除操作而不删除任何影像时，选择“取消”。
5. 按 [SET] 钮删除影像。

事前准备

本节介绍在使用相机前您应了解及遵守的事项。

关于本说明书

本节介绍本说明书的记述惯例。

■ 术语

下表介绍本说明书中使用的术语。

本说明书中使用的术语	含义
“相机”	CASIO QV-R61数码相机
“文件存储器”	相机目前保存拍摄影像的场所（第55页）
“电池”	镍氢充电电池
“充电器”	CASIO BC-5H充电器

■ 按钮操作

按钮操作由方括号（ [] ）中的按钮名表示。

■ 画面显示文字

画面上显示的文字由双引号（ “ ” ）括起来。

■ 文件存储器

本说明书中的“文件存储器”一词是一般用语，指相机保存目前拍摄影像的场所。其可为以下三个场所之一：

- 相机的内藏闪光存储器
- 装在相机中的SD存储卡
- 装在相机中的MultiMediaCard（多媒体卡）

有关相机如何保存影像的说明请参阅第174页。

部位说明

下示各图介绍相机上各部件、按钮及开关的名称。

■ 前部

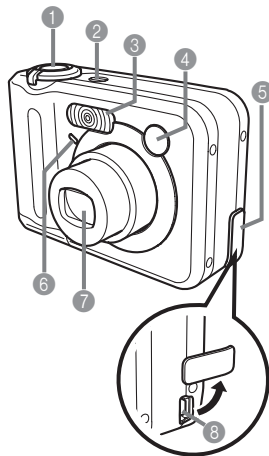

- 1 快门按钮
- 2 电源按钮
- 3 闪光灯
- 4 取景器
- 5 终端盖
- 6 自拍定时器灯
- 7 镜头
- 8 [USB] 端口

■ 后部

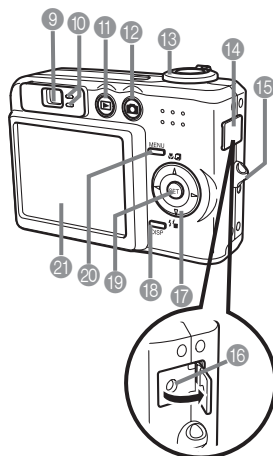

- 9 取景器
- 10 操作灯
- 11 [▶] (PLAY方式)
- 12 [CAMERA] (REC方式)
- 13 变焦控制器
- 14 终端盖
- 15 带环
- 16 [DC IN 3V] 接口
- 17 [▲][▼][◀][▶] 按钮
- 18 [DISP] 按钮
- 19 [SET] 按钮
- 20 [MENU] 按钮
- 21 显示屏

■ 底部

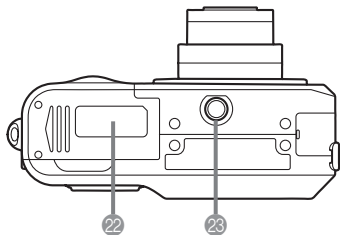

- 22 电池舱盖
- 23 三脚架固定孔
 - 安装三脚架时使用此孔。

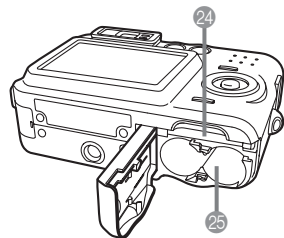

- 24 存储卡槽
- 25 电池舱

显示屏内容

显示屏以各种指示符及图标表示相机状态，便于您掌握。

- 请注意，本章中的示范画面仅为范例插图。其与相机上实际显示的画面内容可能会不完全一样。

REC方式

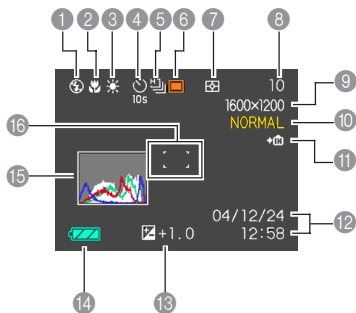

1 闪光方式指示符 (第63页)

- 无指示符
表示 自动
- 禁止闪光
- 强制闪光
- 轻减红眼

- 在自动闪光被选择的情况下，若相机经探测认为闪光灯需要闪光，则将快门按钮按下一半时闪光指示符会出现。

2 聚焦方式指示符 (第72页)

- 无指示符
表示 自动聚焦
- 近距
- 无穷远
- 手动聚焦

3 白平衡指示符 (第80页)

- 无指示符
表示 自动
- 日光
- 多云
- 阴影
- 荧光灯 1
- 荧光灯 2
- 白炽灯
- 手动

4 自拍定时器 (第68页)

- 无指示符
表示 单幅影像
- 10秒自拍定时器
- 2秒自拍定时器
- 三联自拍定时器

5 连拍方式 (第83页)

- 无指示符
表示 单拍
- 高速连拍

6 REC方式 (第53页)

- 快照
- BESTSHOT
(最佳摄影)
- 动画

7 测光方式指示符 (第101页)

- 多样测光
- 中心重点测光
- 单点测光

8 存储器容量 (第95, 206页)

- (还可储存的影像数)
动画拍摄: 剩余拍摄时间

事前准备

9 影像尺寸 (第70页)

2816×2112 像素
2816×1872 (3:2) 像素
2048×1536 像素
1600×1200 像素
1280×960 像素
640×480 像素

10 画质 (第71页)

FINE (精细)
NORMAL (标准)
ECONOMY (经济)

11 内藏存储器被选择用于数据保存。

 存储卡被选择用于数据保存。

(第146页)

注

- 改变下列任何功能的设定都会使图标帮助信息在显示屏画面上出现。不需要时可关闭图标帮助功能 (第105页)。

REC方式, 闪光方式, 聚焦方式, 白平衡, 自拍定时器, 测光方式

12 日期及时间 (第137页)

13 EV值 (第79页)

14 电池电量 (第40页)

15 直方图 (第97页)

16 聚焦框 (第56页)

- 聚焦完毕: 绿色
- 聚焦失败: 红色

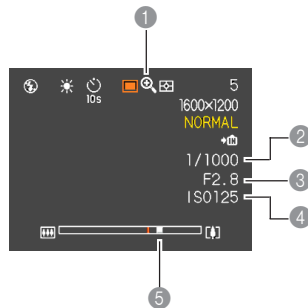

1 数码变焦指示符 (第62页)

2 快门速度值 (第56页)

- 超出范围的光圈或快门速度会使相应的显示屏画面值变为褐色。

3 光圈值 (第56页)

4 ISO敏感度 (第100页)

5 变焦指示符 (第62页)

- 左侧表示光学变焦
- 右侧表示数码变焦

PLAY方式

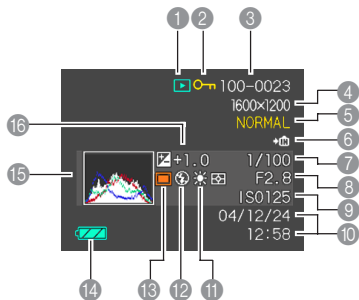

① PLAY方式文件类型



② 影像保护指示符 (第127页)

③ 文件夹编号/文件编号 (第126页)

范例: 当名为CIMG0023.JPG的文件保存
在名为100CASIO的文件夹中时

100-0023
文件夹名 文件名

④ 影像尺寸 (第70页)

2816×2112 像素
2816×1872 (3:2) 像素
2048×1536 像素
1600×1200 像素
1280×960 像素
640×480 像素
动画播放: 已播放时间

⑤ 像质 (第71页)

FINE (精细)
NORMAL (标准)
ECONOMY (经济)

⑥ 内藏存储器被选择用于数据保存。

存储卡被选择用于数据保存。
(第146页)

⑦ 快门速度值 (第56页)

⑧ 光圈值 (第56页)

⑨ ISO敏感度 (第100页)

⑩ 日期及时间 (第137页)

⑪ 白平衡指示符 (第80页)

自动

日光

多云

阴影

荧光灯 1

荧光灯 2

白炽灯

手动

⑫ 闪光方式指示符 (第63页)

强制闪光

禁止闪光

轻减红眼

⑬ REC方式 (第53页)

快照

BESTSHOT
(最佳摄影)

⑭ 电池电量 (第40页)

⑮ 直方图 (第97页)

⑯ EV值 (第79页)

显示屏内容的变更

按 [DISP] 钮能如下所示改变显示屏的内容。

■ REC 方式

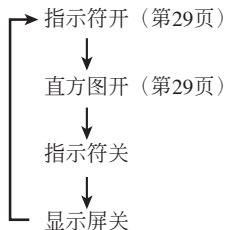

■ PLAY 方式

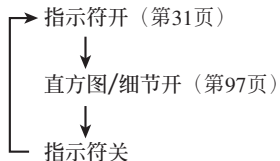

▶▶ 重要! ◀◀

- 在下列情况下不能关闭显示画面：在PLAY方式中时，在BESTSHOT方式中时，在动画方式中未进行拍摄时。
- 动画拍摄过程中不能用 [DISP] 钮改变显示画面内容。

指示灯

通过检查指示灯的颜色以及点亮或闪动的状态可以掌握相机的作业状态，一目了然。有关详细说明，请参阅第196页上的“指示灯参考”一节。

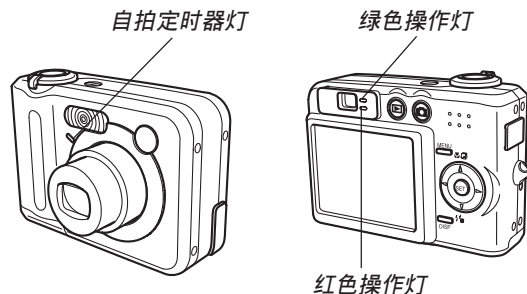

配带的安装

将配带安装在带环上，如图所示。

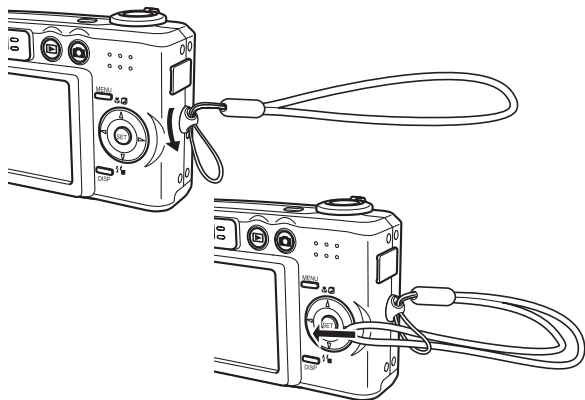

重要!

- 使用相机时务请将配带套在手腕上，以防止相机不慎掉落。
- 附带的配带请仅在本相机上使用。切勿用于其他目的。
- 切勿用配带来回摇摆相机。

电源要求

本相机配备双重供电系统，既可以使用AA型电池也可以使用室内交流电源。本相机附带一组AA型镍氢充电电池。下列其他项目可另购。

■ 电池

- 两节AA型镍氢充电电池
: HR-3U (额定容量2100mAh) (附带)
HR-3U (额定容量2300mAh)
- 两节AA型锂电池: FR6
- 两节AA型碱性电池: LR6
- 使用上述以外的任何其他类型的电池时不能保证相机正常动作。
- 由AA型碱性电池 (LR6) 供电时, 在气温低于5°C的环境下相机可能根本不动作。

出厂时电池并未充电。因此在首次使用本相机前必须对电池进行充电。

■ 室内电源

- 交流电变压器: AD-C30

电池的充电

按照下述操作步骤使用相机附带的充电器 (BC-5H) 对镍氢充电电池 (HR-3U) 进行充电。

切勿用充电器对除指定的镍氢充电电池 (HR-3U) 以外的任何其他种类的电池进行充电。用充电器对干电池或其他种类的充电电池进行充电有造成电池漏液、过热及爆炸的危险。

■ 如何对电池进行充电

1. 以如图所示各电池的正负极方向将电池装入充电器。

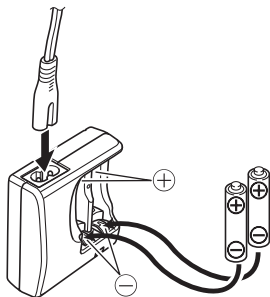

2. 将充电器插入室内电源插座。

- 此时 [CHARGE] 灯会点亮。
- 充电将需要约四个小时。
* 实际的充电时间取决于目前电池电量及充电条件。

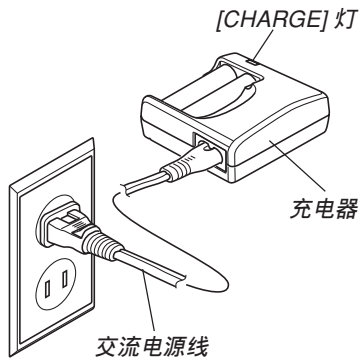

3. 充电完毕时 [CHARGE] 灯将熄灭。
4. 充电完毕后，从电源插座拔下充电器并从充电器取出电池。
 - 不使用充电器对电池进行充电时，一定要从电源插座拔下充电器并从中取出电池。

»» 重要! ««

- 若开始充电操作时 [CHARGE] 灯开始闪动，其表示由于环境温度或充电器的温度超出了0°C至40°C的范围，充电还无法开始。温度恢复正常时充电便会马上自动开始（当 [CHARGE] 灯停止闪动并保持点亮时表示正在充电）。
- 对刚从相机中取出尚温热的电池进行充电有造成无法充满电的可能。应在充电前先让电池冷却下来。
- 即使未装入相机电池也会轻微放电。因此，建议在使用之前对电池进行充电。
- 用于本相机的充电电池专为数码相机而设计。若试图用此电池为其他种类的设备供电，应首先检查该设备附带的用户文件了解能否使用。

事前准备

- 虽然充电电池的实际服务寿命依使用环境而不同，但一般来说充电电池大约能充电500次，之后便需要更换。
- 对相机的电池充电有可能会对电视机及收音机的接收造成干扰。此种情况发生时，请在远离电视机或收音机的插座上使用充电器。
- 充电器的触点及／或电池终端变脏可能会导致充电无法正常进行。请定期用干布擦拭触点及电池终端以保持其清洁。

■ 在其他地区使用充电器时

- 附带充电器在设计上适用于100V至240V范围内的任何交流电源。但请注意，交流电源线插头的形状依国家或地区而不同。若您要在电源插座形状与您所在地区不同的其他地区使用充电器，请改用相机附带的另一条交流电源线，或购买在该地区的电源插座上能使用的市卖交流电源线。

■ 充电器须知

- 充电过程中充电器会轻微变热。此属正常现象，并非表示出现了故障。
- 不使用时应从电源插座拔下充电器。
- 对电池进行充电时充电器必须处于水平状态。

■ 电池须知

使用须知

- 应在10°C至35°C范围内的气温环境下对电池进行充电。在超出此气温范围的环境中进行充电会造成充电时间过长或甚至导致充电失败。
- 充满电后供电时间过短时表示电池已到达其服务寿命。请更换新电池。

保管须知

- 虽然镍氢充电电池容量大，但长期放置含有电量的电池会导致其劣化。
 - 不使用时应从相机取出电池。将电池留在相机内有造成其放电及耗尽，甚至漏液的危险。
 - 应在气温在20°C以下的干燥的地方保管电池。
 - 电池经长期保存后，请在再次使用前充电两至三次。

■ 另选电池

建议在本相机上使用SANYO Electric Co., Ltd.产的镍氢充电电池（HR-3U）。使用其他品牌的充电电池时不能保证相机正常动作。

▶▶▶ 重要! ◀◀◀

- 切勿混用不同品牌、不同服务期间或不同充电水平的两个电池。否则有造成缩短电池寿命甚至损坏相机的危险。

如何装入电池

1. 关闭相机的电源。
2. 依箭头所示方向推动相机底部的电池舱盖并将其翻开。
3. 如图所示装入电池。
4. 在按住图中箭头所示位置的同时，推动电池舱盖将其关严。

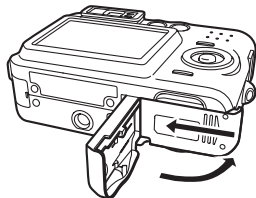
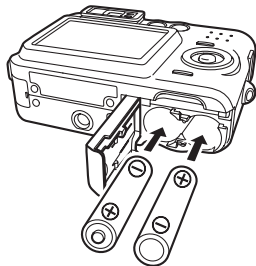
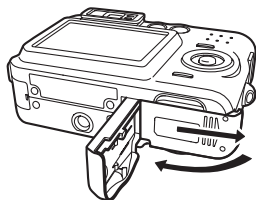

重要!



- 请只使用附带镍氢充电电池或指定类型的AA型电池。



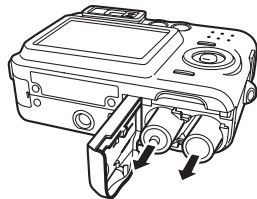
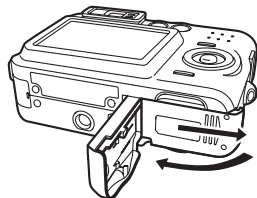

如何从相机中取出电池

1. 依箭头所示方向推动相机底部的电池舱盖并将其翻开。
2. 慢慢地倾斜相机直到电池滑出为止。
 - 请小心不要让电池掉落。



■ 电池电力不足指示符

下面介绍显示画面上的电池电量指示符如何随电池电量的消耗而变化。 指示符表示电池的剩余电量已不多。注意，当电池指示符变为 时不能拍摄影像。当这两种指示符出现时应立即更换电池或对电池进行充电。

充电水平	高 ←————→ 低
指示符	 →  →  → 

■ 电池寿命指标

下示电池寿命指标数值表示了在下表规定的条件下，直到由于电池电量耗尽而使电源自动关闭为止所需要的时间。这些数值仅为参考之用，并不保证任何电池组均能提供所标记的服务寿命。低温及持续使用均会缩短电池的寿命。

操作	镍氢充电电池	碱性电池
拍摄次数，（CIPA标准）*1（拍摄时间）	280次 （140分钟）	50次 （25分钟）
拍摄次数，连续拍摄*2 （拍摄时间）	900次 （150分钟）	245次 （40分钟）
持续快照显示*3	260分钟	150分钟

- 上示指标以下列电池为基准测出：

镍氢充电电池

：HR-3U（额定电容2100mAh）

SANYO Electric Co., Ltd.

碱性电池：LR6 Matsushita Battery Industrial Co., Ltd.

* 电池寿命依品牌而不同。

- 存储媒体：SD存储卡

事前准备

*1 拍摄次数 (CIPA标准)

- 气温：23°C
- 显示画面：开
- 每30秒钟执行一次最大广角至最大望远的变焦操作，并拍摄两幅影像，其中一幅使用闪光灯；每拍摄10幅影像关机并开机一次。

*2 持续拍摄条件

- 温度：23°C
- 显示画面：开
- 闪光灯：禁止闪光
- 每10秒钟拍摄一幅影像，交替使用最大广角变焦和最大望远变焦。

*3 持续显示条件

- 气温：23°C
- 以10秒钟为间隔卷动影像

- 上記数值以从充满电的新电池开始测定为准。反复充电会缩短电池的寿命。
- 闪光灯、变焦及其他功能的使用情况，以及打开电源的时间长短均会极大地影响电池寿命。

■ 电池寿命延长技巧

- 拍摄时若不需要闪光，则为闪光方式选择 （禁止闪光）（第63页）。
- 启用自动关机及休眠功能（第46页）以防止因忘记关闭相机电源而浪费电池电力。
- 通过使用 [DISP] 钮关闭显示画面也能节省电池。

■ 碱性电池的寿命

碱性电池的实际寿命受多种因素的影响。这些因素包括：电池生产厂家、使用前电池的储藏时间、拍摄时的气温及摄影条件。建议您使用比碱性电池寿命长的镍氢充电电池。

- 在某些环境下，特别是当气温低于5°C时，打开相机电源时“电池电力不足”信息会出现。
- **PLAY**方式需要的电量比**REC**方式少。若在**REC**方式下无法打开相机电源，请切换为**PLAY**方式后再进行尝试。

■ 电池使用须知

电池使用不当会导致其泄漏电池液或爆炸，此会损坏及腐蚀电池周围的部件，有导致火灾及人身伤害的危险。使用电池时请严格遵守下列注意事项。

- 装入电池时，确认电池的正极(+)与负极(-)的方向正确。
- 切勿混用新旧电池。
- 切勿混用不同品牌的电池。
- 只使用专为本相机指定的电池。
- 切勿拆解电池并随时注意避免让其两端连接（短路）的情况发生。不要让电池受热或将其弃于火中。
- 已耗尽的电池容易泄漏电池液，电池液会严重损坏相机。应尽快从相机取出已耗尽的电池。
- 两个星期以上不使用时，应从相机取出电池。
- 为相机供电的电池通常在使用过程中会变热。

交流电的使用

要使用交流电为相机供电时，必须购买另选交流电变压器（AD-C30）。

1. 将交流电源线插入交流电变压器。
2. 打开相机的终端盖并将交流电变压器插入标印有 [DC IN 3V] 的端口。

3. 将交流电源线插入电源插座。

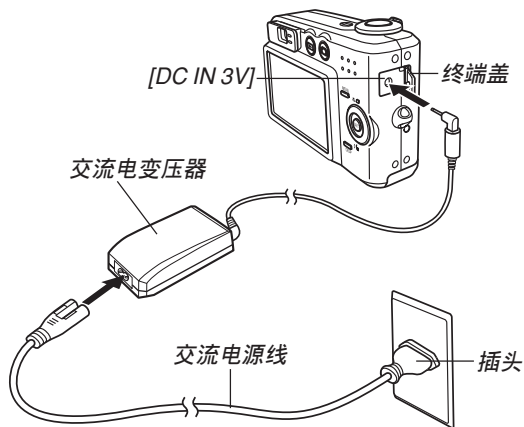

■ 在其他地区使用交流电变压器时

- 本交流电变压器可使用从100V到240V的任何交流电源。要在其他国家使用时，您可根据需要决定是否在该国家购买相应的交流电源线。

■ 交流电变压器须知

- 插上或拔下交流电变压器之前必须首先关闭相机电源。
- 拔下交流电变压器之前必须关闭相机电源，即使相机内装有电池。否则，拔下交流电变压器时相机会自动关闭电源。不首先关闭电源便拔下交流电变压器还有造成相机损坏的危险。
- 长时间使用后交流电变压器会变热。此为正常现象，不用担心。
- 相机使用完毕后请关闭电源并从交流电源插座拔下变压器。
- 交流电变压器插入相机时，相机会自动切换至交流电源。
- 与电脑连接时请务必使用交流电变压器对相机供电。
- 切勿在交流电变压器上放置毯子或任何其他覆盖物。否则有造成火灾的危险。

相机的开机与关机

■ 如何打开相机电源

按电源钮、**[📷]** (REC) 或 **[▶]** (PLAY)。此时，绿色操作灯会点亮片刻。然后电源便会打开。相机进入哪一个方式取决于您按的按钮。

要在起动机进入此方式：	按此按钮打开相机电源：
REC	电源钮或 [📷] (REC)
PLAY	[▶] (PLAY)

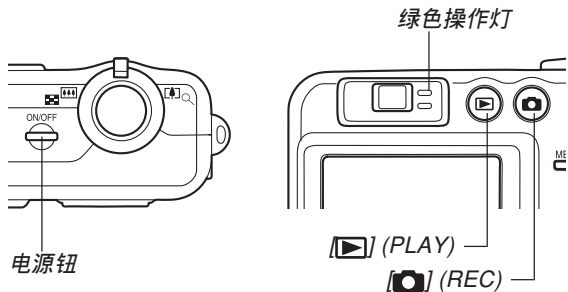

ⓘ 注

- 按 **[📷]** (REC) 钮会打开相机电源并进入REC方式，而按 **[▶]** (PLAY) 钮会进入PLAY方式。
- 在REC方式中按 **[▶]** (PLAY) 钮可将相机切换至PLAY方式。切换10秒钟后镜头会缩回。

ⓘ 重要!

- 若相机电源是由自动关机功能关闭，则按电源钮、**[📷]** (REC) 钮或 **[▶]** (PLAY) 钮可重新打开电源。
- 按电源钮或 **[📷]** (REC) 钮开机时镜头也会伸出。请注意镜头伸出时不要让镜头的动作受到任何阻碍或让镜头撞上任何物体。

■ 如何关闭相机电源

按电源钮关闭相机电源。

▶▶ 注 ◀◀

- 您可以设置相机使其当您按 [📷] (REC) 钮或 [▶] (PLAY) 钮时不开机，或在按 [📷] (REC) 钮或 [▶] (PLAY) 钮时关机。有关详细说明请参阅第144页上的“[📷] (REC) 钮及 [▶] (PLAY) 钮开机/关机功能的配置”一节。

节电设定的配置

您可以配置下述设定以节省电池电力。

- 休眠 : 在REC方式中不执行任何操作经过指定时间时，显示屏自动关闭。按任意钮便可重新打开显示屏。
- 自动关机 : 不执行任何操作经过指定时间时，相机电源自动关闭。

1. 打开相机电源。
2. 按 [MENU] 钮。
3. 用 [◀] 及 [▶] 钮选择“设置”标签。
4. 用 [▲] 及 [▼] 钮选择您要配置其设定的功能，然后按 [▶] 钮。

事前准备

- 有关如何使用选单の説明，请参阅下述“画面选单的使用”一节。

要配置此功能时：	选择此设定：
休眠	休眠
自动关机	自动关机

5. 用 [▲] 及 [▼] 钮改变目前所选设定，然后按 [SET] 钮。

- 可使用的休眠设定有：“30秒”、“1分”、“2分”及“关”。
- 可使用的自动关机设定有：“2分”及“5分”。
- 请注意，在PLAY方式中休眠功能不会动作。
- 相机处于休眠状态时，按任意钮能立即重新打开显示屏。
- 在下述情况下自动关机及休眠功能无效。
 - 相机通过USB电缆与电脑连接时
 - 动画播放过程中

画面选单的使用

按 [MENU] 钮可在显示屏上显示能执行各种操作的选单。出现的选单依您是在REC方式还是在PLAY方式而不同。下面演示REC方式中的选单操作。

1. 按电源钮或 [📷] (REC) 钮。

- 需要进入PLAY方式时，按 [▶] (PLAY) 钮。

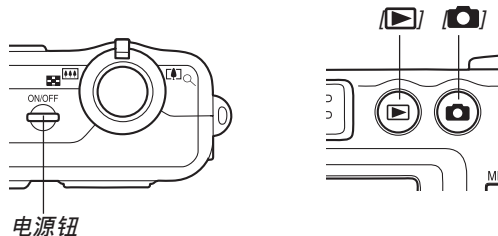

2. 按 [MENU] 钮。

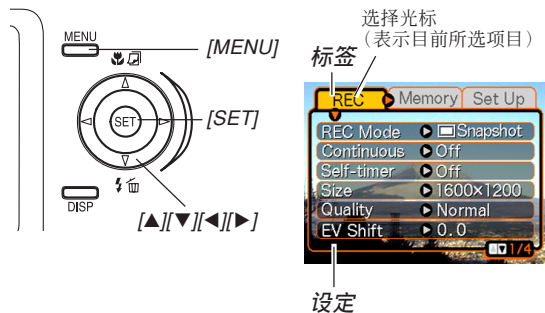

● 选单画面操作

若要执行：	如此操作：
在标签间移动	按 [◀] 及 [▶] 钮。
从标签移动至设定	按 [▼] 钮。
从设定移动至标签	按 [▲] 钮。
在设定间移动	按 [▲] 及 [▼] 钮。
显示设定的可选项	按 [▶] 钮或按 [SET] 钮。
选择一个选项	按 [▲] 及 [▼] 钮。
采用设定并退出选单画面	按 [SET] 钮。
采用设定并返回标签选择画面	按 [◀] 钮。
退出选单画面	按 [MENU] 钮。

3. 按 [◀] 或 [▶] 钮选择所需要的标签，然后按 [SET] 钮将选择光标从标签移动至设定。

4. 用 [▲] 及 [▼] 钮选择您要配置其设定的功能，然后按 [▶] 钮。

- 除按 [▶] 钮之外，您还可以按 [SET] 钮。



范例：选择“拍摄方式”选项。

5. 用 [▲] 及 [▼] 钮改变目前选择的设定。

6. 执行下示操作之一采用您配置的设定。

若要执行：	进行此按钮操作：
采用设定并退出选单画面。	按 [SET] 钮。
采用设定并返回第4步所选择的功能。	按 [◀] 钮。
采用设定并返回第3步的标签选择。	1. 按 [◀] 钮。 2. 用 [▲] 钮移回标签选择。

- 有关选单的详细说明请参阅第194页上的“选单参考”一节。

显示语言及时钟设定的配置

在使用相机拍摄影像之前，必须对以下设定进行配置。

- 显示语言
- 本地城市
- 日期样式
- 日期及时间

请注意，本相机使用目前日期及时间设定产生随影像数据等保存的日期及时间。

重要!

- 在未正确配置时间设定的情况下拍摄影像会使错误的时间数据被登录。因此，在使用相机之前请务必配置时钟设定。
- 如果相机没有电源供给，其内藏的备用电池可保持相机的日期和时间设定大约两天。备用电池耗尽时日期和时间设定便会被清除。下面介绍相机没有电源供给的条件。
 - 当充电电池耗尽或已从相机取出时
 - 使用交流电变压器为相机供电（未装有电池）时拔下交流电变压器
- 日期和时间设定被清除后，下一次开机时日期和时间设定画面会出现在显示屏上。如果出现这种情况，请重新配置日期和时间设定。
- 若使用下述操作设定语言或时钟时出错，则需要使用相机的选单来分别改变语言（第142页）及时钟（第137页）设定。

如何配置显示语言及时钟设定

1. 按电源钮, [📷] (REC) 钮或 [▶] (PLAY) 钮打开相机电源。
2. 用 [▲]、[▼]、[◀] 及 [▶] 钮选择所需要的语言, 然后按 [SET] 钮。



- 日本語 : 日语
 English : 英语
 Français : 法语
 Deutsch : 德语
 Español : 西班牙语
 Italiano : 意大利语
 Português : 葡萄牙语
 中國語 : 中国语 (繁体)
 中国语 : 中国语 (简体)
 한국어 : 韩国语

3. 用 [▲]、[▼]、[◀] 及 [▶] 钮选择您居住的地区, 然后按 [SET] 钮。

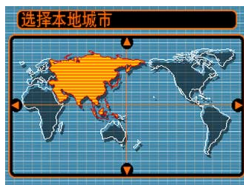

4. 用 [▲] 及 [▼] 钮选择您居住的城市名称, 然后按 [SET] 钮。



5. 用 [▲] 及 [▼] 钮选择所需要的夏令时 (DST) 设定, 然后按 [SET] 钮。

当您要:	选择此设定:
使用夏令时间 (日光节约时间) 计时	开
使用标准时间计时	关

事前准备

6. 用 [▲] 及 [▼] 钮选择所需要的日期格式设定，然后按 [SET] 钮。



范例：2004年12月24日

要如此显示日期时：	选择此格式：
04/12/24	年/月/日
24/12/04	日/月/年
12/24/04	月/日/年

7. 设定目前日期及时间。



若要执行：	如此操作：
改变目前光标位置的设定	按 [▲] 及 [▼] 钮。
在设定间移动光标	按 [◀] 及 [▶] 钮。
选换12小时及24小时时制	按 [DISP] 钮。

8. 按 [SET] 钮登录设定并退出设定画面。



基本影像拍摄

本节介绍用于拍摄影像的基本操作。

影像的拍摄



拍摄方式的指定

本CASIO数码相机共有三种拍摄方式，每一种下面都有介绍。在拍摄影像之前请使用下述步骤选择适当的拍摄方式。

-  (快照方式)
此方式用于拍摄静止影像。此为拍摄影像时通常使用的方式。
-  (BESTSHOT方式)
此方式使相机的设置就象选择相应的示范场景一样容易。只要选择23种示范场景之一，相机便会自动配置拍摄类似影像所需要的设定（第84页）。
-  (动画方式)
此方式用于拍摄动画（第95页）。

1. 按电源钮或  (REC) 钮。
2. 按 [MENU] 钮，然后用 [] 及 [] 钮选择“REC” 标签。
3. 用 [] 及 [] 钮选择“REC方式”，然后按 [] 钮。



4. 用 [] 及 [] 钮选择所需要的拍摄方式，然后按 [SET] 钮。
 - 代表您所选择的方式的图标（“”等）出现在显示屏上。

拍摄方式图标

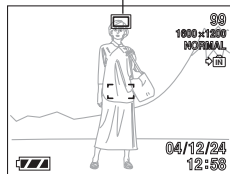

如何瞄准相机

拍摄影像时请用双手把稳相机。用单手持持相机会增加相机发生移动的机会，造成影像模糊。

• 水平时

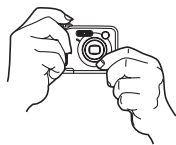

用双手把稳相机，手臂要靠紧两肋。

• 垂直时



垂直把持相机时，请确认闪光灯位于镜头的上面。用双手把稳相机。

重要!

- 必须确认手指及配带未挡住闪光灯或镜头。

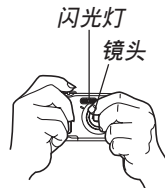

注

- 按快门钮时如果相机动了，则影像可能会模糊不清。因此按快门钮时必须小心，不要使相机产生任何移动。尤其是当光线不良时此点更为重要，因为光线不良会减慢快门的速度。

影像的拍摄

本相机会根据物体的亮度自动调节快门速度。您拍摄的影像将被保存在相机的内藏存储器中。当相机中装入有存储卡时，影像将被保存在存储卡中。

- 当相机中装有SD存储卡或MultiMediaCard (MMC) 时，影像将被保存在存储卡上（第146页）。

1. 按电源钮或 [📷] (REC) 钮打开相机电源。

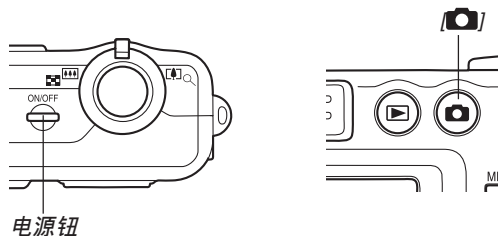

- 影像或信息出现在显示屏上。
- 相机进入REC方式以进行影像拍摄。
- 若相机开机时进入PLAY方式，而此时存储器中尚未保存有任何影像，则“没有文件。”信息会出现。同时，“▶”图标也会出现在显示屏的顶部。此种情况发生时，请按 [📷] (REC) 钮进入REC方式。

2. 选择“📷 快照”作为拍摄方式（第53页）。

- 此时相机便会进入快照方式，同时“📷”（快照方式）会出现在显示屏画面上。
- 使用按钮自订功能（第106页）能配置相机，使其每当您在REC方式中按 [◀] 或 [▶] 钮时进入快照方式。

3. 在显示屏上进行取景使主拍摄物体位于聚焦框中。

- 相机的聚焦范围依您使用的聚焦方式而不同（第72页）。
- 取景既可以使用显示屏，也可以使用光学取景器（第59页）。
- 使用光学取景器进行取景时，可以用 [DISP] 钮关闭显示屏以节省电池电量（第32页）。

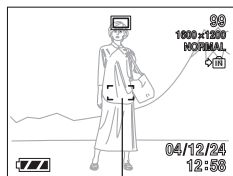

聚焦框

4. 将快门按钮按下一半对影像进行聚焦。

- 当您快门按钮按下一半时，相机的自动聚焦功能会自动对影像进行聚焦并显示快门速度及光圈值。
- 通过查看聚焦框及绿色操作灯的状态可以掌握自动聚焦操作的状态

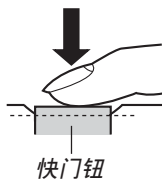

绿色操作灯

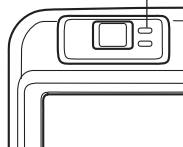

● 操作灯及聚焦框操作

若出现:	其含义为:
绿色聚焦框 绿色操作灯	影像在焦点上。
红色聚焦框 闪动的绿色操作灯	影像未在焦点上。

5. 确认影像聚焦正确之后，将快门钮按到底拍摄影像。

- 能够存入存储器中的影像数依您使用的像质设定（第70，71，206页）而不同。

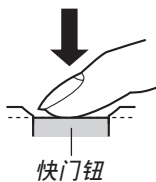

拍摄注意事项

- 切勿在绿色操作灯正在闪动时打开电池舱盖。否则不仅会使目前影像丢失，还可能会破坏已保存在相机文件存储器中的影像，甚至会导致相机发生故障。
- 在影像存入存储卡的过程中，切勿取出存储卡。
- 荧光光线实际上在以人眼无法察觉的频率闪动。在室内此种光线下使用相机拍摄的影像可能会遇到一些亮度问题或色彩问题。
- 当ISO敏感度设定为“自动”时（第100页），相机会根据物体的亮度自动调节其敏感度。这可能会使影像中相对较暗的部分上出现花点。

- 当ISO敏感度设定为“自动”时（第100页），拍摄光线不良的物体时相机会提高敏感度并使用慢速快门。因此，若闪光灯禁止闪光（第63页），则您必须保持相机静止不动。
- 亮光照入镜头会使影像变白。在室外明亮日光下进行拍摄时容易发生此种情况。为避免此种情况的发生，请用一支手为镜头遮挡光线。

关于自动聚焦

- 若在拍摄过程中相机被移动，或当拍摄下列种类的物体时，自动聚焦可能会效果不佳。
 - 对比度很小的单一颜色的墙或主体
 - 背景光线强烈的主体
 - 光亮的金属或其他有明亮反射的主体
 - 百叶窗或其他水平反复的式样
 - 距离相机远近不同的复数主体
 - 环境光线不好的物体
 - 移动中的物体
- 请注意，绿色操作灯及聚焦框并不保证拍摄下来的影像一定聚焦良好。
- 若由于某种原因自动聚焦效果不理想，则请试着使用聚焦锁定（第78页）或手动聚焦（第76页）。

关于REC方式显示画面

- REC方式中显示屏上的影像为取景目的用的简化影像。实际影像会根据相机上目前选择的像质设定拍摄。文件存储器中储存的影像会比REC方式中显示屏上的影像的解像度更高，更详细。
- 某些水平的拍摄物体亮度会使REC方式中的显示屏的更新速度下降，造成显示屏上的影像中出现花点。
- 影像中非常明亮的光线会造成在显示屏上显示的影像中出现垂直条带，此为被称为“垂直拖尾”的CCD现象，并非表示相机发生了故障。注意垂直拖尾现象不会在拍摄快照时拍入影像中，但在拍摄动画时会拍摄下来（第95页）。

光学取景器的使用

通过关闭相机的显示屏（第32页）并使用光学取景器对影像进行取景可节省电池电源。

重要！

- 通过取景器所能看到的框中区域为距离相机约一米远左右的影像。当拍摄主体在一米以内时，拍摄下来的影像将比在取景器中看到的区域低。

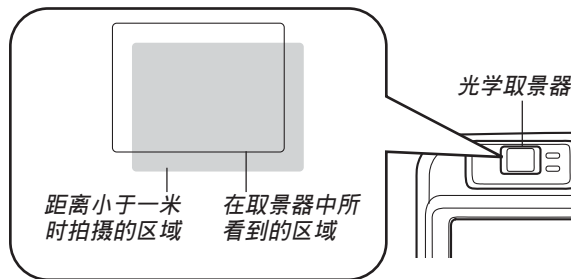

- 选择近距方式或手动聚焦方式时显示屏会自动打开。在这些方式中请使用显示屏进行取景。

变焦的使用

本相机备有两种变焦：光学变焦及数码变焦。

光学变焦

光学变焦倍率的范围如下所示。

光学变焦

倍率范围：1倍至3倍

1. 在REC方式中，左右推动变焦控制器改变变焦倍率。

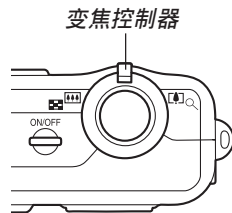

若需要：	向此方向推动变焦控制器：
拉远	 (广角)
推近	 (望远)

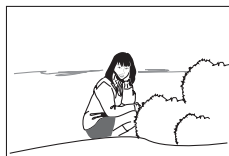

拉远



推进

2. 拍摄影像。

注

- 光学变焦倍率还会影响镜头的光圈。
- 使用望远设定（推进）时建议您使用三脚架以防止相机移动。
- 在动画拍摄过程中不能进行光学变焦，但可进行数位变焦。因此，在按快门钮开始动画拍摄之前务请选择要使用的光学变焦设定。
- 以近距聚焦方式（第75页）或手动聚焦方式（第76页）进行拍摄的过程中，执行光学变焦操作时显示画面上会出现一个数值，此数值表示相机的聚焦范围。

数码变焦

达到最大光学变焦倍率（3倍）时，数码变焦便会启动。其扩大画面上影像的中心部分。数码变焦倍率的范围如下所示。

数码变焦倍率范围：3倍至12倍
（与光学变焦组合使用）

1. 在REC方式中，按 [MENU] 钮。
2. 用 [◀] 及 [▶] 钮选择“拍摄设定”标签。
3. 用 [▲] 及 [▼] 钮选择“数字变焦”，然后按 [▶] 钮。
4. 用 [▲] 及 [▼] 钮选择“开”，然后按 [SET] 钮。
 - 选择“关”于禁用数码变焦。

5. 向 [🔍]（望远）/ [🔍] 方向推动变焦控制器改变变焦倍率。

- 当变焦到达最大光学变焦时，它会停止片刻。继续向 [🔍]（望远）/ [🔍] 方向按变焦控制器，变焦便会切换至数码变焦。
- 切换至数码变焦会使变焦指示符出现在显示屏上。变焦指示符会表示目前大约的变焦倍率。

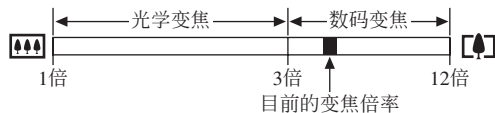

6. 拍摄影像。

重要!

- 当显示屏被关闭时数码变焦无效（第32页）。
- 执行数字变焦操作时，相机处理影像数据来放大影像的中心部分。与光学变焦不同，使用数字变焦放大的影像会比原影像粗糙。

闪光灯的使用

执行下述操作步骤选择要使用的闪光方式。

- 下示为闪光灯的大约有效范围。
广角：约0.6米至2.6米（ISO敏感度：自动）
望远：约0.6米至2.1米（ISO敏感度：自动）

1. 在REC方式中，按 [MENU] 钮。

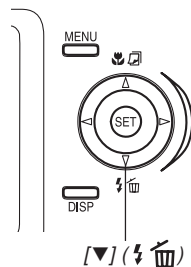

2. 按 [▼] (⚡) 钮选择闪光方式。

- 按 [▼] (⚡) 钮在显示屏上循环显示闪光方式设定，如下所述。

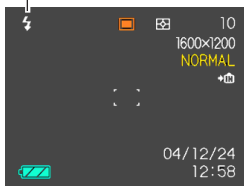

闪光方式指示符



若需要：	选择此设定：
需要时闪光灯自动闪光 (自动闪光)	无指示符
关闭闪光灯 (禁止闪光)	
闪光灯总是闪光 (强制闪光)	
闪光灯进行预闪后接着进行影像拍摄闪光，以减少影像中的人物出现红眼现象的可能性 (轻减红眼)。在此情况下，闪光灯将在需要时自动闪光	

3. 拍摄影像。

»» 重要! ««

- 当您拍摄影像时，本相机的闪光灯会闪光数次。初次闪光为预闪，相机用此预闪取得情报并用此情报进行曝光设定。最终闪光为拍摄用闪光。直到快门动作为止，一定要保持相机静止不动。
- 若当闪光灯正在充电时（红色操作灯会闪动以作表示）按快门钮，影像拍摄可能不会被执行。
- 当ISO敏感度设定选择为“自动”时使用闪光灯会提高敏感度，使影像中出现大量的数字噪音。通过使用较低的ISO敏感度设定可减少数字噪音。但请注意，降低ISO敏感度设定还会缩短闪光范围（闪光灯的闪光所覆盖的范围）（第100页）。

■ 关于轻减红眼

在夜里或光线昏暗的室内使用闪光灯进行拍摄会使影像中的人眼内出现红点。其是由人眼中的视网膜反射闪光灯的光线而引起。当轻减红眼被选择作为闪光方式时，相机会执行两次预闪操作，一次是用于使影像中所有人的眼睛中的虹膜均闭上，而另一次是用于自动聚焦操作。随后才是用于实际拍摄影像的闪光操作。

»» 重要! ««

- 使用轻减红眼方式时请注意以下各重要点。
 - 除非影像中的人在预闪过程中直视相机，否则轻减红眼功能不起作用。在按快门钮之前，必须提醒大家在预闪操作执行时都看着相机。
 - 若人距离相机过远，轻减红眼功能也可能效果不佳。

闪光灯的状态

通过将快门按钮按下一半并检查显示屏画面及红色操作灯可以了解目前闪光灯的状态。



* 红色操作灯

若红色操作灯：	其含义为：
闪动	闪光灯正在充电
点亮	闪光灯可以闪光

闪光强度设定的变更

按照下述步骤进行操作能够改变闪光强度设定。

1. 在REC方式中，按 [MENU] 钮。
2. 用 [◀] 及 [▶] 钮选择“拍摄设定”标签。
3. 用 [▲] 及 [▼] 钮选择“闪光强度”，然后按 [▶] 钮。
4. 用 [▲] 及 [▼] 钮选择所需要的设定，然后按 [SET] 钮。

闪光强度：	设定：
强	+2
↑	+1
标准	0
↓	-1
弱	-2

重要!

- 若物体距离相机过远或过近，则闪光强度可能不会改变。

闪光辅助功能的使用

对于拍摄时位于闪光范围之外的主体，拍摄影像中该主体可能会因照不到足够的闪光而显得较黑。此种情况发生时，可以使用闪光辅助功能校正主体的亮度，使其显得闪光照明充足。



使用闪光辅助时



未使用闪光辅助时

1. 在REC方式中，按 [MENU] 钮。
2. 用 [◀] 及 [▶] 钮选择“拍摄”标签。
3. 用 [▲] 及 [▼] 钮选择“闪光辅助”，然后按 [▶] 钮。

4. 用 [▲] 及 [▼] 钮选择“自动”，然后按 [SET] 钮。

- 选择“关”可使闪光辅助功能无效。



重要!

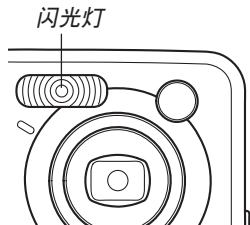

- 对于有些类型的主体，闪光辅助可能产生不出理想的效果。
- 若拍摄影像时改变了下列任何设定，则闪光辅助在影像上产生的效果可能会不大。
 - 闪光强度（第65页）
 - 曝光补偿（EV平移）（第79页）
 - ISO敏感度（第100页）
 - 对比度（第104页）

闪光灯注意事项

- 用手把持相机时请小心您的手指不要让其挡住闪光灯。用手指挡住闪光灯会极大降低其效果。



- 若拍摄物体过近或过远，则使用闪光灯将可能得不到理想的效果。
- 闪光后，闪光灯会需要数秒至10秒的时间充满电。实际所需要的时间取决于电池电量、气温及其他条件。
- 使用下列方式及功能拍摄时闪光灯不会闪光：无穷远 (∞) 聚焦方式 (第76页)、连拍方式 (第83页)、动画方式 (第95页)。显示屏画面上的  (禁止闪光) 图标表示闪光灯已被关闭。
- 当电池电力不足时闪光灯可能会无法进行充电。电池电力不足由显示屏上的  (禁止闪光) 来表示。闪光灯闪光失败会造成影像曝光不足。这些迹象发生时，应尽快对相机电池进行充电。

- 当闪光灯被关闭 () 时，在光线昏暗的环境中请把相机固定在三脚架上进行影像拍摄。在光线昏暗的环境下不使用闪光灯进行影像拍摄时影像中会出现数字噪音，使影像显得粗糙。
- 选择轻减红眼 () 方式时，闪光强度会自动根据曝光来调节。当物体光线良好时，闪光灯可能会根本不闪光。
- 闪光灯与其他光源 (日光，荧光灯等) 联合使用有造成影像色彩异常的可能。
- 将闪光灯与广角变焦 (第60页) 或近距方式 (第75页) 一起使用有可能会导致闪光灯的光线被遮挡，使影像中产生不需要的阴影。同时使用闪光灯与近距方式时阴影可能会特别明显。

自拍定时器的使用

您可选择2秒钟或10秒钟作为按下快门钮后自拍定时器延迟快门动作的时间。三联自拍定时器功能能够连续执行三次自拍定时器操作拍摄三幅影像。

1. 在REC方式中，按 [MENU] 钮。
2. 用 [◀] 及 [▶] 钮选择“拍摄设定”标签。
3. 用 [▲] 及 [▼] 钮选择“自拍定时器”，然后按 [▶] 钮。
4. 用 [▲] 及 [▼] 钮选择所需要的自拍定时器时间，然后按 [SET] 钮。
 - 在第4步选择“关”会关闭自拍定时器。

若需要：	选择此设定：
指定10秒钟的自拍定时器	10秒
指定2秒钟的自拍定时器	2秒
指定三联自拍定时器	X3
禁用自拍定时器	关

- 使用三联自拍定时器时，相机将连续拍摄三幅影像。如下所述。
 1. 相机执行10秒倒数后拍摄第一幅影像。
 2. 相机准备拍摄下一幅影像。准备所需要的时间依相机的目前“尺寸”及“像质”设定、用于保存影像的存储器的种类（内存存储器或存储卡）及闪光灯是否在充电而不同。
 3. 准备完毕后，“1sec”指示符会出现在显示屏上，一秒钟后拍摄第二幅影像。
 4. 第2步及第3步会再执行一次拍摄第三幅影像。

5. 拍摄影像。

- 当您按快门钮时，自拍定时器灯开始随倒计数的执行闪动，自拍定时器倒数到头时快门动作。
- 在自拍定时器灯闪动过程中，通过按快门钮可中断自拍定时器的倒数。

自拍定时器灯

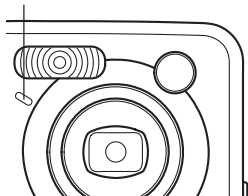

注

- 使用慢速快门进行拍摄时最好采用“2秒”自拍定时器设定，因为此设定有助于防止因手不稳定而产生的影像模糊现象。
- 对于三联自拍定时器，各影像拍摄的间隔内“1sec”指示符会出现在显示画面上，表示影像拍摄间的间隔为约一秒钟。影像间所需要的实际时间间隔取决于相机目前的“尺寸”及“像质”设定、使用的存储器种类以及是否使用闪光灯。
- 下列功能不能与三联自拍定时器联合使用。
Coupling Shot (第89页)，Pre-shot (第91页)，
Business Shot (第93页)

影像尺寸的指定

“影像尺寸”是指影像的大小，以垂直及水平像素数来表示。“像素”为组成影像的众多像点之一。像素越多，影像越精细，但也会使影像文件变大。应考虑所需要的是更精细的影像还是希望文件小一些来选择影像尺寸。

1. 在REC方式中，按 [MENU] 钮。
2. 用 [◀] 及 [▶] 钮选择“拍摄设定”标签。
3. 用 [▲] 及 [▼] 钮选择“尺寸”，然后按 [▶] 钮。
4. 用 [▲] 及 [▼] 钮选择所需要的设定，然后按 [SET] 钮。
 - 选择影像尺寸时，影像尺寸值（像素数）将与对应的打印尺寸交替显示在显示屏上。打印尺寸表示打印所选尺寸的影像时的最佳用纸尺寸。

影像尺寸	打印尺寸	
2816×2112	A3打印	大 ↑ ↓ 小
2816×1872 (3:2)	A3打印 (3:2纵横比)	
2048×1536	A4打印	
1600×1200	5"×7"打印	
1280×960	3.5"×5"打印	
640×480	电子邮件 (在电子邮件中添附影像时的最佳尺寸)	

• 上表所示尺寸仅为大约值。

- 上示打印尺寸均为以200dpi（每英寸的点数）分辨率进行打印时的大约值。要以更高分辨率进行打印或要以大尺寸打印影像时请使用较大的设定。
- 选择“2816×1872 (3:2)”的影像尺寸能以3:2（垂直：水平）的纵横比拍摄影像，3:2的纵横比最适合在纸上打印。

像质的指定

在储存之前压缩影像会造成其像质的劣化。压缩率越高，质量的劣化就越严重。像质设定指定影像存入存储器时使用的压缩率。应考虑所需要的是较高的像质还是较小的文件大小来选择像质设定。

1. 在REC方式中，按 [MENU] 钮。
2. 用 [◀] 及 [▶] 钮选择“拍摄设定”标签。
3. 用 [▲] 及 [▼] 钮选择“像质”，然后按 [▶] 钮。
4. 用 [▲] 及 [▼] 钮选择所需要的设定，然后按 [SET] 钮。

目的:	设定:	
高像质, 大文件	精细	高像质
标准像质及标准文件尺寸	标准	↑ ↓
低像质, 小文件	经济	低像质

重要!

- 实际的文件大小依所拍摄影像的类型而不同。也就是说，显示屏上表示的剩余影像容量不一定完全准确（第29页，第206页）。

其他拍摄功能

本章介绍可用于进行拍摄的其他特长及功能。

聚焦方式的选择

共有四种不同的聚焦方式可供选择：自动聚焦、近距、无穷远及手动。

1. 在REC方式中，按 [▲] (👉📷) 钮。

- 每次按 [▲] (👉📷) 钮将依下示顺序循环改变聚焦方式设定。

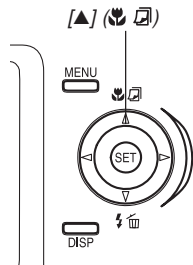

聚焦方式指示符

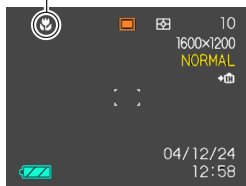

要将相机设置为：	选择此设定：
自动进行聚焦（自动聚焦）	无指示符
执行特写聚焦（近距）	👉📷
执行无穷远聚焦（无穷远）	∞
手动进行聚焦（手动聚焦）	MF

自动聚焦的使用

顾名思义，自动聚焦方式自动对影像进行聚焦。当您
将快门按钮按下一半时，自动聚焦作业开始。自动聚焦
的范围为：

范围：约60厘米至∞

1. 连续按 [▲] (📷) 钮直到聚焦方式指示符从显
示屏上消失。

2. 为影像取景使主拍摄
物处于聚焦框之内，
然后将快门按钮按下
一半。

- 通过查看聚焦框及绿
色操作灯能够掌握影
像的聚焦状态。

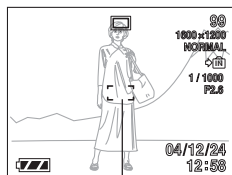

聚焦框

绿色操作灯

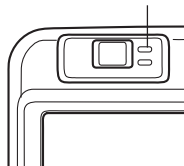

若您看到：	其含义为：
绿色聚焦框 绿色操作灯	影像在焦点上。
红色聚焦框 闪动的绿色操作灯	影像不在焦点上。

3. 将快门按钮按到底拍摄影像。

注

- 当因主体近于自动聚焦范围而使相机无法正确聚
焦时，相机会自动切换至近距方式的聚焦范围
(第75页)。

■ 自动聚焦区的指定

按照下述操作步骤可以改变自动聚焦方式及近距离方式中使用的自动聚焦区。请注意，聚焦框的配置会依您选择的自动聚焦区而改变。

1. 在REC方式中，按 [MENU] 钮。
2. 在“拍摄设定”标签上选择“AF区”，然后按 [▶] 钮。

3. 用 [▲] 及 [▼] 钮选择所需要的自动聚焦区，然后按 [SET] 钮。

对于此种自动聚焦区：	选择：
画面中央非常有限的区域 <ul style="list-style-type: none"> • 此设定最适合聚焦锁定功能（第78页）。 	单点
相机自动选择含有最近物体的区域作为聚焦区 <ul style="list-style-type: none"> • 使用此设定时，含有七个焦点的宽聚焦框会首先出现在显示画面上。当快门钮被按下一半时，相机会自动选择位于与相机距离最近的物体上的焦点，并在此点上显示聚焦框。 • 此设定最适合组群拍摄。 	多样

• 单点

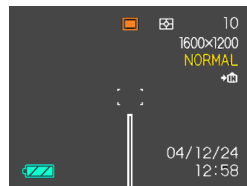

聚焦框

• 多样

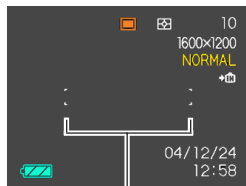

聚焦框

近距离方式的使用

近距离方式能够对近距离的物体进行自动聚焦。当您
将快门按钮按下一半时自动聚焦作业开始。下示为近距离
方式中的聚焦范围。

范围：

广角时为10至70厘米

望远时为60至70厘米

1. 按 **[▲]** (👉👈) 按钮直到聚焦方式指示符变为
“🌸”。

2. 拍摄影像。

- 聚焦及影像拍摄操作与自动聚焦方式中的相同。
- 通过查看聚焦框及绿色操作灯能够掌握影像的聚
焦状态。聚焦框及绿色操作灯表示与自动聚焦
方式中的相同。

重要！

- 在广角变焦设定下或近距离方式中使用闪光灯时，
闪光灯的光线可能会被遮挡，导致拍摄的影像中
产生不需要的阴影。

注

- 当近距离方式因主体过远而无法正确聚焦时，相机
会自动切换至自动聚焦范围（第73页）。
- 以近距离方式进行拍摄的过程中，执行光学变焦操
作（第60页）时显示画面上会出现一个数值表示
聚焦范围，如下所示。

范例：🌸 10cm - 50cm

无穷远方式的使用

拍摄景物及其他远处的影像时使用此方式。

1. 按 [▲] (👉) 钮直到聚焦方式指示符变为“∞”。
2. 拍摄影像。

手动聚焦的使用

使用手动聚焦方式能够手动调节影像的聚焦。下示为手动方式中两种光学变焦倍率的聚焦范围。

光学变焦倍率	大约聚焦范围
1倍	10厘米至无穷远 (∞)
3倍	60厘米至无穷远 (∞)

1. 按 [▲] (👉) 钮直到聚焦方式指示符变为“MF”。

- 此时显示屏上会出现边框，表示用于手动聚焦的影像部分。



边框

2. 边看显示屏上的影像边用 [◀] 及 [▶] 钮进行聚焦。



手动聚焦位置

若要进行：	执行此操作：
拉近焦点	按 [◀] 钮。
推远焦点	按 [▶] 钮。

- 按 [◀] 或 [▶] 钮会使在第1步中显示的框内的区域全屏幕放大以协助聚焦。正常影像会在片刻后再次出现。

3. 拍摄影像。

重要!

- 在手动聚焦方式中，[◀] 或 [▶] 钮用于调节聚焦，即使其被按钮自订功能配置了其他功能（第106页）。

注

- 以手动聚焦方式进行拍摄的过程中，执行光学变焦操作（第60页）时显示画面上会出现一个数值表示聚焦范围，如下所示。
范例：MF 10cm - ∞

聚焦锁定的使用

聚焦锁定为一聚焦技巧，使您能够将焦点聚在当拍摄影像时不在聚焦框内的物体上。自动聚焦方式及近距离方式（）中可以使用聚焦锁定。

1. 使用显示屏取景使主拍摄物处于聚焦框内，然后将快门钮按下一半。

- 此操作将焦点锁定在目前聚焦框中的物体上。

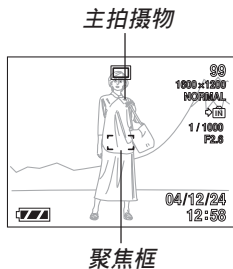

2. 保持快门钮按下一半的状态，按照需要重新取景。

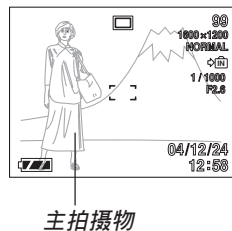

3. 取景完毕后，将快门钮按到底进行拍摄。

注

- 锁定焦点时也会锁定曝光。

曝光补偿 (EV平移)

曝光补偿用于让您手动改变曝光设定 (EV值), 以对拍摄物体的光线进行调节。当您拍摄有背景光的物体、室内强光物体或背景漆黑的物体时, 此功能有助于让您得到较理想的效果。

EV平移范围: -2.0EV 至 $+2.0\text{EV}$

单位: $1/3\text{EV}$

1. 在REC方式中, 按 [MENU] 钮。

2. 选择“拍摄设定”标签, 选择“EV平移”, 然后按 [▶] 钮。



曝光补偿值

3. 用 [▲] 及 [▼] 钮改变曝光补偿值, 然后按 [SET] 钮。

- 按 [SET] 钮会登录显示的数值。

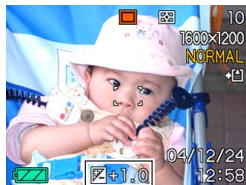

EV值

[▲]: 加大EV值。较高的EV值最适合用于亮色物体或有背景光的物体。

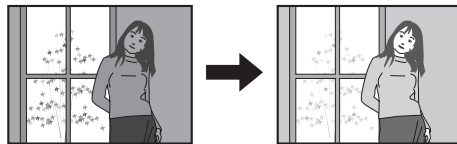

[▼]: 减小EV值。较低的EV值最适合用于暗色物体或晴天时在室外进行拍摄。

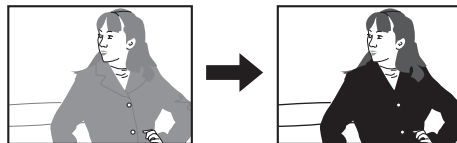

其他拍摄功能

- 要取消EV平移时，调节该值直至其变为0.0为止。

4. 拍摄影像。

重要!

- 在非常黑暗或非常明亮的环境下进行拍摄时，即使进行了曝光补偿设定也可能得不到满意的效果。

注

- 在多样测光（第101页）使用过程中进行EV平移操作会自动将测光方式切换至中心重点测光（第101页）。将EV平移值调回0.0将使测光方式返回多样测光。
- 您可以用按钮自订功能（第106页）配置相机，使您在REC方式中按 [◀] 或 [▶] 钮时执行曝光补偿操作。





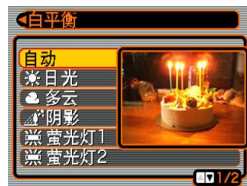

白平衡的调节

由各种光源（日光、白炽灯等）产生的光的波长会影响您在拍摄时的物体色彩。白平衡用于对不同类型的光进行调节，以使影像的色彩显得更为自然。

1. 在REC方式中，按 [MENU] 钮。
2. 选择“拍摄设定”标签，选择“白平衡”，然后按 [▶] 钮。



3. 用 [▲] 及 [▼] 钮选择所需要的设定，然后按 [SET] 钮。

在此环境下拍摄时：	选择此设定：
通常环境	自动
晴天下的室外日光	
阴天或雨天下的室外日光，或树等的阴影中	
建筑物或任何其他色温高的地方的阴影中	
白色或日光型白色荧光灯光下 (抑制色雾)	
在日光型荧光灯下 (抑制色雾)	
白炽灯光下	
需要手动控制的光线 (请参阅“白平衡的手动调节”一节)	手动

注

- 当白平衡设定被选择为“自动”时，相机将自动找到主体的白色点。有些主体的色彩及光线条件可能会使相机在寻找白色点时出现问题，导致无法正确调节白平衡。此种情况发生时，请使用日光，多云或其他固定白平衡设定之一来指定光线种类。
- 使用按钮自订功能（第106页）可配置相机，使其当您在REC方式中按 [◀] 或 [▶] 钮时白平衡设定改变。

白平衡设定的手动配置

在有些复杂的光源或其他环境条件下，白平衡选择为“自动”或固定光源设定之一时无法得到良好的效果。手动白平衡可配置相机使其适应特定的光源及其他环境条件。

请注意，您必须在与实际拍摄时相同的条件下执行手动白平衡调节操作。同时，为进行手动白平衡调节操作，您还必须在手边有一张白纸或其他类似的物品。

1. 在REC方式中，按 [MENU] 钮。
2. 选择“拍摄设定”标签，选择“白平衡”，然后按 [▶] 钮。
3. 用 [▲] 及 [▼] 钮选择“手动”。

- 此操作会使您上次用于手动调节白平衡的物体出现在显示屏上。



4. 在您要为其设定白平衡的光线条件下，将相机对准一张白纸或类似的物体，然后按快门钮。

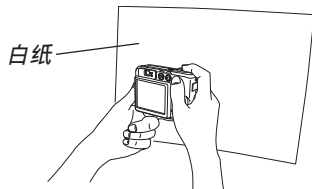

- 此时白平衡调节操作开始。白平衡调节操作完成后，“完毕”信息会出现在显示屏上。
5. 按 [SET] 钮。
 - 此操作将白平衡设定登录并返回至目前选择的拍摄方式。

注

- 手动调节白平衡后，设定会保持有效，直到您将其改变或关闭相机电源。

高速连拍方式的使用

您可对相机进行设定，使其在每次快门钮被按下时仅拍摄一幅快照，或只要快门钮被按住便一直拍摄影像。

- 拍摄速度：每秒3幅影像（使用慢速快门时拍摄间隔会较长）
- 最大拍摄次数：3

1. 在REC方式中，按 [MENU] 钮。
2. 选择“拍摄”标签，选择“连拍”，然后按 [▶] 钮。
3. 用 [▲] 及 [▼] 钮选择“开”，然后按 [SET] 钮。
 - 此时“”会出现在显示屏画面上。
 - 要关闭高速连拍方式时请选择“关”。
4. 按快门钮进行拍摄。
 - 只要按住快门钮拍摄便会一直进行。松开快门钮可停止拍摄。

重要!

- 拍摄过程中，显示屏画面上无任何表示。
- 在拍摄了3幅影像后，拍摄会暂停，同时“正在处理。。。请稍候。。。”信息会出现在显示屏画面上。
- 当高速连拍方式被打开时闪光灯无法使用。
- 三联自拍定时器不能与高速连拍方式一起使用（第68页）。
- 在Coupling Shot、Pre-shot或Business Shot拍摄过程中不能使用高速连拍方式（第89，91，93页）。
- 在使用高速连拍方式时，直到拍摄完毕为止请保持相机静止不动。
- 若存储器容量所剩不多，高速连拍操作可能会中途停止。

BESTSHOT（最佳摄影）方式的使用

选择23种BESTSHOT场景之一能自动设置相机以拍摄同种影像。

场景编号	场景名称
1	人像
2	风景
3	风景中的人像
4	Coupling Shot（第89页）
5	Pre-shot（第91页）
6	儿童
7	烛光中的人像
8	聚会
9	宠物
10	花
11	自然绿
12	落日
13	夜景
14	夜景中的人像
15	烟火
16	食物
17	文字
18	收藏品
19	黑白

场景编号	场景名称
20	古风
21	黎明或黄昏
22	名片及文档（第93页）
23	白板等（第93页）
	新增登录（第87页）

1. 进入REC方式后选择“ BESTSHOT”作为拍摄方式（第53页）。



- 此时相机进入BESTSHOT方式并显示示范场景。
 - 您可以使用按钮自订功能（第106页）配置相机，使其当您在REC方式中按 [◀] 或 [▶] 钮时进入BESTSHOT方式。
2. 用 [◀] 及 [▶] 钮选择所需要的示范场景，然后按 [SET] 钮。
 3. 拍摄影像。

重要!

- BESTSHOT（最佳摄影）场景不是使用本相机拍摄的。其仅作为示范提供。
- 因拍摄条件及其他因素的影响，使用BESTSHOT（最佳摄影）场景拍摄的影像也有达不到预期效果的可能。
- 选择BESTSHOT场景后，通过按 [SET] 钮后用 [◀] 及 [▶] 钮卷动场景可选择其他场景。需要的场景显示后按 [SET] 钮。
- 当您选择BESTSHOT场景时相机自动进行的设定可以手动变更。但请注意，每当您选择其他BESTSHOT场景、选换拍摄方式或关闭相机电源时BESTSHOT设定便会返回至其缺省设定。
- 拍摄夜景、烟火或其他需要慢速快门的影像时，花点除去操作便会自动执行。因此，使用慢速快门拍摄影像时会需要较长时间。直到影像拍摄操作完毕为止不可进行任何相机按钮操作。
- 使用慢速快门拍摄夜景、烟火或其他类型的影像时，建议使用三脚架以防止手的抖动影响拍摄质量。

注

- 使用按钮自订功能（第106页）能配置相机使相机在REC方式中每当您按 [◀] 钮或 [▶] 钮时进入BESTSHOT方式。
如此进入BESTSHOT方式或当相机在开机时进入BESTSHOT方式后，操作指南及目前选择的BESTSHOT场景会在显示屏上出现约两秒钟。



自创BESTSHOT（最佳摄影）设置

使用下述操作能保存您拍摄的影像的设置，以便在以后再次需要时调出使用。调出您保存的设置将自动相应设置相机。

1. 进入REC方式后选择“ BESTSHOT”作为拍摄方式（第53页）。

- 此时相机进入BESTSHOT方式并显示示范场景。

2. 用 [◀] 及 [▶] 钮显示“新增登录”。



3. 按 [SET] 钮。

4. 用 [◀] 及 [▶] 钮显示您要作为BESTSHOT（最佳摄影）场景登录其设置的影像。



5. 用 [▲] 及 [▼] 钮选择“登录”，然后按 [SET] 钮。

- 此时设置便被登录。
- 从现在起您便可使用第85页上的操作选择自创设置进行拍摄。

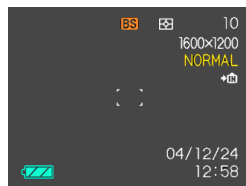



重要!

- 作为BESTSHOT（最佳摄影）方式的示范场景登录的设置位于内藏示范场景之后。
- 请注意，格式化内藏存储器（第145页）将删除所有BESTSHOT（最佳摄影）方式的用户设置。

注

- BESTSHOT（最佳摄影）用户设置中包括以下设定：聚焦方式、EV平移值、滤光器、测光方式、白平衡方式、闪光强度、闪光辅助、锐度、饱和度和、对比度闪光方式以及ISO敏感度。
- 注意只能使用由本相机拍摄的影像来建立BESTSHOT（最佳摄影）的用户设置。
- 在相机的内藏存储器中同时最多能有999个BESTSHOT（最佳摄影）用户设置。
- 通过显示各种设定选单可以检查场景的目前设置。
- 登录BESTSHOT用户设置时，相机会使用“UQR61nnn.JPE”（n=0至9）格式自动为文件命名。

如何删除BESTSHOT（最佳摄影）方式用户设置

1. 进入REC方式后选择“ BESTSHOT”作为拍摄方式（第53页）。
2. 用 [◀] 及 [▶] 钮显示要删除的用户设置。
3. 按 [▼] () 钮删除用户设置。
4. 用 [▲] 及 [▼] 钮选择“删除”。
5. 按 [SET] 钮删除文件。
6. 按 [MENU] 钮。

如何将两个人的照片合并在一幅影像中 (Coupling Shot (双合照))

Coupling Shot (双合照) 方式能让您分别拍摄两个人的影像，然后将其合并在一幅影像中。此方式可用于将您自己插入一组影像中，当周围没有人为您拍照时此方式很方便。Coupling Shot (双合照) 功能可在BESTSHOT (最佳摄影) 方式中使用 (第84页)。

• 第一幅影像



此为不包含拍摄此第一幅影像的人的影像部分。

• 第二幅影像



确认影像的背景已对准，为拍摄第一幅影像的人拍照。

• 合并影像

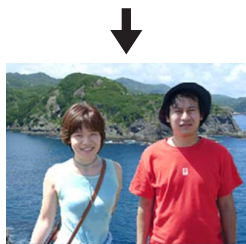

1. 进入REC方式后选择“ BESTSHOT”作为拍摄方式 (第53页)。
2. 用 [◀] 及 [▶] 钮选择“Coupling Shot” (双合照)，然后按 [SET] 钮。
3. 将显示屏上的聚焦框对准要作为合并影像的左半部分的主体。



聚焦框

- 当“Coupling Shot”被选择时，“AF区”设定 (第74页) 会自动变为“单点”。

4. 按快门钮拍摄影像的左半部分。

- 此种影像的下述设定被固定：聚焦，曝光，白平衡，变焦，闪光。

5. 然后，将聚焦框对准要作为合并影像右边的物体，将实际背景小心拼接在显示屏上表示的第一幅影像的背景的半透明影像上。

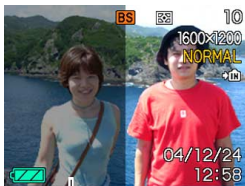

半透明背景

- 上述第4步操作后，任何时候按 [MENU] 钮均可取消第一幅影像并返回第3步。

6. 完全对正后，拍摄影像的右半部分。

重要!

- Coupling Shot（双合照）会使用文件存储器来暂时保存数据。因此，若文件存储器中已没有足够的空间来保存所需要的数据，则在Coupling Shot（双合照）拍摄过程中会出现错误。此种情况发生时，请删除已不再需要的影像后再试一次。

如何将物体拍摄在即存背景影像上 (Pre-shot (预照))

Pre-shot (预照) 功能能让您得到所需要的背景, 虽然您仍然需要请别人为您拍摄影像。Pre-shot (预照) 基本上由两步操作完成。

1. 对所需要的背景进行取景并按快门钮, 使背景的半透明影像保留在显示屏上。
2. 请别人在该背景上拍摄您的影像, 告诉他们使用显示屏上的半透明影像进行取景。
 - 相机只保存第2步拍摄的影像。
 - 根据第2步中的实际影像取景操作, 其背景可能会与在第1步中取景的影像不完全相同。

请注意, Pre-shot (预照) 功能只能在BESTSHOT (最佳摄影) 方式中使用 (第84页)。

- 拍摄背景。



- 根据显示屏上的背景拍摄影像。



- 仅第二幅影像被拍摄下来。



其他拍摄功能

1. 进入REC方式后选择“**[BS]** BESTSHOT”作为拍摄方式（第53页）。
2. 用 **[◀]** 及 **[▶]** 钮选择“Pre-shot”（预照），然后按 **[SET]** 钮。
3. 在显示画面上根据需要对背景进行取景，然后按快门钮暂时将其作为参考影像拍摄下来。
 - 此操作会使半透明的背景影像出现在画面上，但显示的影像并未实际存入相机存储器。
 - 此种影像的下述设定被固定：聚焦，曝光，白平衡，变焦，闪光。
4. 现在您可以站在背景前，请人以显示画面上的半透明背景作为取景向导为您拍摄影像。



半透明背景

- 此时，按 **[MENU]** 钮可将显示画面上的半透明背景清除。然后再次执行第3步拍摄新的背景。
5. 取景好最终影像（以半透明背景为向导）后，手持相机的人需按快门钮进行拍摄。
 - 请注意，您在第3步暂时拍摄的半透明背景仅为取景之用。最终影像仅包含在第5步按下快门钮时相机前的影像。

名片及文档影像的拍摄 (Business Shot)

以一定角度拍摄名片、文档、白板或类似形状的物体会使主体在拍摄影像中变形。Business Shot功能能自动校正矩形物体使其显得如同相机从正前方拍摄的一样。



梯形失真校正前



梯形失真校正后

■ 设置示范影像

• 名片及文档

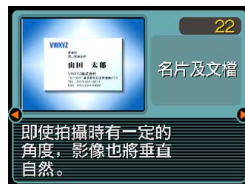

• 白板等

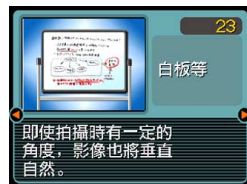

重要!

- 在拍摄前对影像进行取景时，您要拍摄的主体全体必须完全包含在画面中。若主体未能完全收入显示画面，本相机将无法正确识别其轮廓。
- 若被拍主体的颜色与背景相同，本相机亦将无法识别其轮廓。必须使用可使主体的轮廓易于分辨的背景。

注

- 当相机与要拍摄的名片或文档间有一定角度时，影像中名片或文档的形状可能会失真。自动梯形校正功能可校正此种失真，也就是说即使以一定角度进行拍摄，拍摄主体也会正常显示。

如何使用Business Shot功能

1. 进入REC方式后选择“ BESTSHOT”作为拍摄方式（第53页）。
2. 用 [◀] 及 [▶] 钮选择所需要的Business Shot影像，然后按 [SET] 钮。
3. 拍摄影像。

- 此时画面将显示影像中需要梯形失真校正的所有候补物体。如果相机在影像中找不到任何合适的梯形失真校正候补，则错误信息将出现（第204页）。片刻后，原影像将照原样保存在存储器中。



4. 用 [◀] 及 [▶] 钮选择要校正的候补。

5. 用 [▲] 及 [▼] 钮选择“校正”，然后按 [SET] 钮。

- 选择“取消”而非“校正”将照原样保存原影像，而不进行梯形失真校正。



重要!

- Business Shot影像的最大尺寸为1600×1200像素，即使相机的设置为更大的影像尺寸。对于小于1600×1200像素的影像尺寸设定，相机将以指定的尺寸拍摄。

动画方式的使用

本相机可以拍摄动画。一幅动画可以一直拍摄到将存储器用完。

- 文件格式：AVI

AVI格式符合由Open DML Group提唱的Motion JPEG格式。

- 影像尺寸：320×240像素

- 动画文件大小：约300KB/秒

- 最大动画长度

— 一幅动画：

可以一直拍摄到将存储器用完。

— 总动画时间：

使用内藏存储器为30秒；使用64MB SD存储卡为205秒。

注

- 使用Windows Media Player可在电脑上播放在动画方式下拍摄的动画。

1. 进入REC方式后选择“动画”作为拍摄方式（第53页）。

- 此时相机进入动画方式，同时“动画”出现在显示屏画面上。
- 您可以使用按钮自订功能（第106页）配置相机，使其当您在REC方式中按 [◀] 或 [▶] 钮时进入动画方式。



2. 将相机对准主体后按快门钮。

- 动画拍摄会一直持续下去，直到将存储器用完或您再次按快门钮停止拍摄。



- 在拍摄时，剩余拍摄时间数值会在显示屏上倒计时，而已拍操的时间会顺计时。
- 开始动画拍摄操作将使光学变焦无效。动画拍摄过程中只有数字变焦可以使用。若要使用光学变焦拍摄动画，必须在开始拍摄操作之前执行变焦操作。

3. 动画拍摄完毕后，动画文件将被保存在文件存储器中。

重要！

- 在动画方式中闪光灯不会闪光。
- 有些种类的存储卡在记录数据时会花较长的时间，并导致动画帧丢失。拍摄过程中，当有帧丢失时 [动画] 及 [REC] 会在显示屏画面上闪动予以告知。

直方图的使用

用 [DISP] 钮可在显示屏画面上显示直方图。直方图用于在拍摄影像时检查曝光情况（第32页）。在PLAY方式中也可以显示拍摄影像的直方图。



直方图

- 直方图为在像素数上的影像亮度级图。纵轴表示像素数，而横轴表示亮度。使用直方图可以了解影像是否含有所需要的暗区（左边）、中区（中央）及亮区（右边），以充分掌握影像的细节。若因某种原因直方图显得过于倾向某一边，则您可使用EV平移（曝光补偿）来左右调节直方图以使亮度更为平衡。通过调整曝光使图形尽可能靠近中心能得到较理想的曝光。

- 表示R（红色）、G（绿色）及B（蓝色）各成分分布情况的RGB直方图也会出现。此直方图用于表示影像中各色彩成分的多少。

注

- 您可以使用按钮自订功能（第106页）配置相机，使其当您在REC方式中按 [◀] 或 [▶] 钮时执行曝光补偿操作。如此您使可在检视画面上的直方图的同时调节曝光补偿（第79页）。

其他拍摄功能

- 当直方图偏向左边时，表示暗像素过多。

当影像全体较暗时会产生此种直方图。直方图过于偏左有可能会导导致影像的暗区“全黑”。

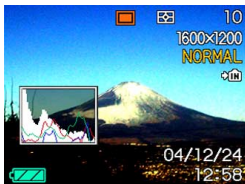

- 当直方图偏向右边时，表示亮像素过多。

当影像全体较亮时会产生此种直方图。直方图过于偏右有可能会导导致影像的亮区“全白”。



- 居中的直方图表示亮像素及暗像素分布良好。当影像全体亮度适中时会产生此种直方图。

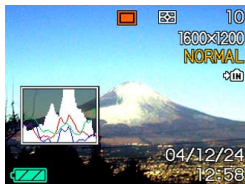

重要!

- 请注意，上示直方图仅为示范之用。对于特定主体您可能得不到完全相同的形状。
- 居中的直方图并不一定代表最适宜的曝光。即使直方图居中，拍下的影像也可能会曝光过度或曝光不足。
- 由于EV平移有限度，您可能会得不到最适宜的直方图配置。
- 使用闪光灯或某些拍摄条件可能会使直方图所表示的曝光与拍摄影像时的实际曝光不同。
- 使用Coupling Shot（第89页）或Pre-shot（第91页）时，直方图不会出现。
- 只有快照有RGB（色彩成分）直方图。在动画方式中，显示画面上只显示亮度分布直方图。

REC方式相机设定

下面介绍在使用REC方式拍摄影像之前可以配置的设置。

- ISO敏感度
- 画面格栅开/关
- 测光
- 影像检视开/关
- 滤光
- 图标帮助开/关
- 锐度
- L/R键设定
- 饱和度
- 开机缺省设定
- 对比度
- 相机复位

注

- 您还可以配置下列设定。有关详细说明请参阅相关各页。
 - 尺寸（第70页）
 - 像质（第71页）
 - 白平衡（第80页）
 - AF区（第74页）
 - 闪光强度（第65页）
 - 闪光辅助（第66页）
 - 数码变焦（第62页）

ISO敏感度的指定

在光线不良的地方或使用高速快门时，改变ISO敏感度设定可以使影像效果更佳。

- ISO敏感度以数值形式表示，此数值原为表示相机胶片的感光度的数值。数值越大表示感度越高，越适合光线不良的环境。

1. 在REC方式中，按 [MENU] 钮。
2. 选择“拍摄设定”标签，选择“ISO敏感度”，然后按 [▶] 钮。
3. 用 [▲] 及 [▼] 钮选择所需要的设定后按 [SET] 钮。

要使用此敏感度：	选择此设定：
自动选择敏感度符合	自动
ISO 64	ISO 64
符合ISO 125	ISO 125
符合ISO 250	ISO 250
符合ISO 500	ISO 500

重要！

- 在某些条件下，同时使用高速快门及高ISO敏感度设定会使影像中出现数字噪音（花点），使影像显得粗糙。为使影像更清晰、像质更好，应使用尽可能低的ISO敏感度设定。
- 同时使用高ISO敏感度设定及闪光灯拍摄较近的物体可能会造成物体的亮度不理想。

注

- 您可以使用按钮自订功能（第106页）配置相机，使您在REC方式中按 [◀] 钮或 [▶] 钮时ISO敏感度设定改变。

选择测光方式

按照下述操作能够指定多样测光、单点测光或中心重点测光作为测光方式。

1. 在REC方式中，按 [MENU] 钮。
2. 选择“拍摄设定”标签，选择“测光方式”，然后按 [▶] 钮。
3. 用 [▲] 及 [▼] 钮选择所需要的设定后按 [SET] 钮。

多样

多样测光功能会将影像分割为数个部分并测定各部分的光线以取得平衡的曝光值。相机会根据测出的光线样式自动确定拍摄条件并进行相应的曝光设定。此种测光能够提供无差错曝光设定，能适应广范围的拍摄条件。



中心重点

中心重点测光会测定集中在聚焦区中心位置的光线。当您要控制曝光而不完全采用相机的设定可以使用此测光方式。



单点

单点测光仅测定极小范围区域的光线。当您要根据特定物体的亮度设定曝光，使其不受周围环境影响时可以使用此测光方式。



重要!

- 当选择“多样”作为测光方式时，有些操作会使测光方式设定如下所述自动改变。
- 改变曝光补偿设定（第79页）至0.0以外的值时，测光方式设定会改变至“中心重点”。当您将曝光设定值返回至0.0时，测光方式会返回至“多样”。

滤光器功能的使用

相机的滤光器功能可让您在拍摄时改变影像的色彩。

1. 在REC方式中，按 [MENU] 钮。
2. 选择“拍摄设定”标签，选择“滤光器”，然后按 [▶] 钮。
3. 用 [▲] 及 [▼] 钮选择所需要的设定后按 [SET] 钮。
 - 可使用的滤光器设定有：关、黑白、褐色、红色、绿色、蓝色、黄色、粉红色、紫色

重要!

- 使用相机的滤光器功能可产生与在镜头上装配色彩滤光器相同的效果。

轮廓锐度的指定

此操作用于控制影像轮廓的锐度。

1. 在REC方式中，按 [MENU] 钮。
2. 选择“拍摄设定”标签，选择“锐度”，然后按 [▶] 钮。
3. 用 [▲] 及 [▼] 钮选择所需要的设定后按 [SET] 钮。

要得到:	选择:
高锐度	+2
↑	+1
标准锐度	0
↓	-1
低锐度	-2

色彩饱和度的指定

按照下述操作步骤能够控制影像色彩的亮度。

1. 在REC方式中，按 [MENU] 钮。
2. 选择“拍摄设定”标签，选择“饱和度”，然后按 [▶] 钮。
3. 用 [▲] 及 [▼] 钮选择所需要的设定后按 [SET] 钮。

要得到:	选择:
高色彩饱和度 (亮度)	+2
↑	+1
标准色彩饱和度 (亮度)	0
↓	-1
低色彩饱和度 (亮度)	-2

对比度的指定

此操作用于调节您要拍摄的影像的亮区与暗区间的相对亮差。

1. 在REC方式中，按 [MENU] 钮。
2. 选择“拍摄设定”标签，选择“对比度”，然后按 [▶] 钮。
3. 用 [▲] 及 [▼] 钮选择所需要的设定后按 [SET] 钮。

要得到：	选择：
高对比度	+2
↑	+1
标准对比度	0
↓	-1
低对比度	-2

如何打开及关闭画面格栅

进行拍摄时您可以在显示屏画面上显示格栅以帮助您对影像进行取景并确保相机不是倾斜的。

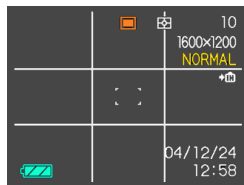

1. 在REC方式中，按 [MENU] 钮。
2. 选择“拍摄设定”标签，选择“画面格栅”，然后按 [▶] 钮。
3. 用 [▲] 及 [▼] 钮选择所需要的设定后按 [SET] 钮。

若需要：	选择此设定：
显示格栅	开
隐藏格栅	关

如何打开及关闭影像查看功能

影像查看功能能在您拍摄后立即在显示屏上显示影像。按照下述操作能够打开或关闭影像查看功能。

1. 在REC方式中，按 [MENU] 钮。
2. 选择“拍摄设定”标签，选择“查看”，然后按 [▶] 钮。
3. 用 [▲] 及 [▼] 钮选择所需要的设定，然后按 [SET] 钮。

若需要：	选择此设定：
拍摄后立即在显示屏上显示影像约一秒钟	开
拍摄后不立即显示影像	关

图标帮助功能的使用



当您在REC方式中的显示屏画面上选择某一图标时，图标帮助功能会显示有关该图标的文字说明（第29页）。

- 下列功能有图标帮助文字说明：闪光方式，聚焦方式，白平衡，自拍定时器，当前的REC方式，测光方式。
- 但请注意，只有当用按钮自订功能（第106页）将“拍摄方式”、“白平衡”或“自拍定时器”配置在 [◀] 及 [▶] 钮上时，当前REC方式、白平衡及自拍定时器的图标帮助文字说明才会出现。

1. 在REC方式中，按 [MENU] 钮。
2. 选择“拍摄”标签，选择“图标帮助”，然后按 [▶] 钮。
3. 用 [▲] 及 [▼] 钮选择所需要的设定，然后按 [SET] 钮。

目的：	设定：
在显示屏画面上选择图标时显示说明文字。	开
关闭图标帮助功能	关

»» 重要! ««

- 选择下列设定之一会使图标及其图标帮助文字说明暂时出现在显示屏画面上。片刻后图标及文字说明便会消失。
 - 闪光方式  (自动) 图标 (第63页)
 - 聚焦方式  (自动聚焦) 图标 (第72页)
 - 白平衡方式  (自动) 图标 (第80页)

如何在 [◀] 及 [▶] 钮上配置功能

本相机的“按钮自订”功能能让您配置 [◀] 及 [▶] 钮使其当您在REC方式中按此二钮时改变相机的设定。配置 [◀] 及 [▶] 钮后, 您便可以用其改变配置于其上的设定, 而不需要进入选单画面。

1. 在REC方式中, 按 [MENU] 钮。
2. 选择“拍摄设定”标签, 选择“左/右键”, 然后按 [▶] 钮。
3. 用 [▲] 及 [▼] 钮选择所需要的设定, 然后按 [SET] 钮。

当您要为 [◀] 及 [▶] 钮配置此功能时:	选择此设定:
拍摄方式 • [◀] 及 [▶] 钮循环选择拍摄方式: 快照, BESTSHOT (最佳摄影), 动画 (第53页)。	拍摄方式
EV平移 • [◀] 钮减小补偿值, [▶] 钮加大补偿值 (第79页)。	EV平移
白平衡 • [◀] 及 [▶] 钮循环选择白平衡设定 (第80页)。	白平衡
ISO敏感度 • [◀] 及 [▶] 钮循环选择ISO敏感度设定 (第100页)。	ISO敏感度
自拍定时器方式 • [◀] 及 [▶] 钮循环选择自拍定时器方式 (第68页)。	自拍定时器
不配置功能	关

如何指定开机缺省设定

相机的“方式存储器”功能用于为REC方式、闪光方式、聚焦方式、白平衡方式、ISO敏感度、AF区、测光方式、自拍定时器, 闪光强度、数码变焦方式、手动聚焦位置及变焦位置分别指定开机缺省设定。打开某方式的方式存储器会通知相机记住当您关闭相机电源时该方式的状态, 并在下次相机电源重新打开时将其复原。当方式存储器被关闭时, 相机会自动复原相应方式的初始出厂缺省设定。下表列出了当您打开或关闭各方式的方式存储器时的开机设定状态。

其他拍摄功能

功能	开	关
拍摄方式	相机关机时的 设定	 快照
闪光		自动
聚焦方式		自动
白平衡		自动
ISO敏感度		自动
AF区		单点
测光方式		多样
自拍定时器		关
闪光强度		0
数字变焦		开
MF位置	在切换至手动聚焦之前的最后自动聚焦位置有效。	
变焦位置*	 (广角)	

* 只记忆光学变焦位置。

1. 在REC方式中，按 [MENU] 钮。
2. 用 [◀] 及 [▶] 钮选择“存储器”标签。
3. 用 [▲] 及 [▼] 钮选择要改变的项目，然后按 [▶] 钮。
4. 用 [▲] 及 [▼] 钮选择所需要的设定，然后按 [SET] 钮。

要执行：	选择此设定：
打开方式存储器使设定在开机时复原	开
关闭方式存储器使设定在开机时初始化	关

重要!

- 若您改换了BESTSHOT方式的示范场景或当相机处于BESTSHOT方式中时关机，则再次开机时，相机的设定将依照BESTSHOT示范场景设定进行配置（“REC方式”或“变焦位置”设定除外）。无论方式记忆的开/关状态如何，相机都会如此配置。
- 若在动画方式下关闭相机电源，则重新打开相机电源时，无论方式记忆的闪光设定的开/关状态如何，闪光灯将被设定在禁止闪光。

相机的复位

使用下述操作能将相机的所有设定均复位为其初始缺省设定。各初始缺省设定列在第194页上的“选单参考”中。

1. 在REC或PLAY方式中，按 [MENU] 钮。
2. 选择“设置”标签，选择“复位”，然后按 [▶] 钮。
3. 用 [▲] 及 [▼] 钮选择“复位”，然后按 [SET] 钮。
 - 要取消操作不进行复位时，选择“取消”后按 [SET] 钮。

播放

拍摄后您可以使用相机的内藏显示屏来查看影像。

基本播放操作

使用下述操作步骤可以卷动储存在相机存储器中的文件。

1. 按 [▶] (PLAY) 钮打开相机电源。

- 相机进入PLAY方式，并且显示屏画面上出现影像或信息。

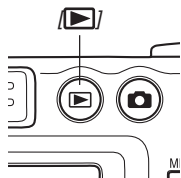

2. 用 [▶] (向前) 或 [◀] (向后) 钮在显示屏上卷动文件。



注

- 按住 [▶] 或 [◀] 钮可进行高速卷动。
- 为能快速显示影像，最初出现在显示画面上的影像为预览影像。其比实际显示的影像的像质要低。实际显示的影像会在预览影像出现片刻后显示。从其他数码相机复制的影像没有预览影像。

显示影像的变焦

执行下述操作能将目前显示屏上显示的影像最多放大原尺寸的四倍。

1. 在PLAY方式中，用 [◀] 及 [▶] 钮显示所需要的影像。

2. 向 🔍 方向推动变焦控制器放大影像。

- 此操作使画面上出现表示目前变焦倍率的指示符。
- 按 [DISP] 钮时，变焦倍率会在画面上交替出现或消失。



目前变焦倍率

3. 用 [▲]、[▼]、[◀] 及 [▶] 钮上、下、左、右移动影像。

4. 按 [MENU] 钮将影像返回至其原尺寸。

▶▶▶ 重要! ◀◀◀

- 动画影像不能变焦。
- 根据拍摄影像的原尺寸大小，显示的影像有可能不能变焦为其正常尺寸的四倍。

影像尺寸的变更

使用下述操作能将影像改变为下示三种尺寸之一。

1600 × 1200 像素UXGA尺寸

1280 × 960 像素SXGA尺寸

640 × 480 像素VGA尺寸

- VGA影像在大小上最适合用于电子邮件的添附文件或网页影像。

1. 在PLAY方式中，按 [MENU] 钮。

2. 选择“显示”标签，选择“尺寸变更”，然后按 [▶] 钮。

- 请注意，只有当有快照影像显示在画面上时本操作才有效。



4. 用 [▲] 及 [▼] 钮选择需要的设定，然后按 [SET] 钮。

要执行：	选择此设定：
将尺寸变更为1600×1200像素 (UXGA)	1600×1200
尺寸变更为1280×960像素 (SXGA)	1280×960
尺寸变更为640×480像素 (VGA)	640×480
取消尺寸变更操作	取消

重要!

- 变更影像的尺寸会产生含有所选尺寸大小影像的新文件。而原尺寸影像的文件仍保留在存储器中。
- 少于640×480像素的影像不能变更尺寸。
- 以2816×1872 (3:2) 的尺寸拍摄的影像不能变更尺寸。
- 动画方式影像无法进行尺寸变更。
- 只能对用本相机拍摄的快照进行尺寸变更。
- 若“此文件无法使用该功能。”信息出现，其表示目前影像不能变更尺寸。
- 若没有足够的存储空间来保存尺寸变更后的影像，则尺寸变更操作无法进行。
- 在相机的显示画面上显示经尺寸变更的影像时，表示的日期和时间是影像拍摄时的时间，而不是其尺寸被变更时的时间。

影像的裁剪

当您裁剪放大影像的一部分并使用剩下的部分作为电子邮件附加文件、网页影像等时可以使用下述操作步骤。

1. 在PLAY方式中，用 [◀] 及 [▶] 钮卷动影像并显示您要裁剪的一个。
2. 按 [MENU] 钮。
3. 选择“显示”标签，选择“裁剪”，然后按 [▶] 钮。
 - 此时裁剪框会出现。
 - 请注意，只有当有快照影像显示在画面上时本操作才有效。
4. 用变焦控制器放大或缩小裁剪框。
 - 裁剪框的大小依显示屏上的影像尺寸而不同。

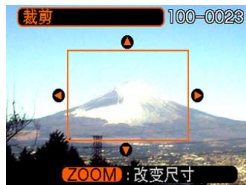

5. 用 [▲]、[▼]、[◀] 及 [▶] 钮上、下、左、右移动裁剪框，直到要抽取的影像区域包含在框中为止。
6. 按 [SET] 钮抽取围在裁剪框内的影像部分。
 - 在上述操作中按 [MENU] 钮能随时取消操作。

» 重要! «

- 裁剪影像会产生含有裁剪后影像的新文件。而原影像的文件仍保留在存储器中。
- 对于小尺寸影像，可用裁剪框选择的区域的大小是有限的。
- 对于640×480尺寸影像，裁剪框的大小无法改变。
- 以2816×1872 (3:2) 的尺寸拍摄的影像不能变更尺寸。
- 动画方式影像不能裁剪。
- 使用其他型号相机拍摄的影像不能裁剪。
- 若“此文件无法使用该功能。”信息出现，则表示目前影像不能裁剪。
- 若存储器中没有保存裁剪出的影像的足够空间，则裁剪操作将无法执行。
- 在相机的显示画面上显示经裁剪的影像时，表示的日期和时间是影像拍摄时的时间，而不是影像被裁剪时的时间。

动画的播放

按照下述操作步骤能够播放在动画方式中拍摄的动画。

1. 在PLAY方式中，用 [◀] 及 [▶] 钮在显示屏画面上卷动影像直到所需要的动画出现为止。



2. 按 [SET] 钮。

- 动画开始播放。

- 在动画播放过程中您可以执行以下操作。

要执行：	如此操作：
动画的快进或快退	按住 [◀] 或 [▶] 钮。
暂停及恢复动画播放	按 [SET] 钮。
暂停过程中向前或向后跳过一帧画面	按 [◀] 或 [▶] 钮。
取消播放	按 [MENU] 钮。

重要!

- 动画不能反复播放。要多次播放动画时请反复执行上述操作。

九幅影像画面的显示

按照下述操作步骤能够在显示屏上同时显示九幅影像。

1. 在PLAY方式中，向 (⏏) 方向推变焦控制器片刻后松开。

- 此时九幅影像画面会出现，在第2步时显示在画面上的影像会处于中心并且框有选择框。
- 若存储器中的影像少于九幅，则影像从左上角开始显示。选择框将位于在切换至9幅影像画面之前显示屏上表示的影像上。

2. 用 [▲]、[▼]、[◀] 及 [▶] 钮将选择框移动至所需要的影像处。当选择框处于右列中时按 [▶] 钮或当选择框处于左列中时按 [◀] 钮会卷动至下一个九幅影像画面。

范例：存储器中有20幅影像并且影像1首先显示时

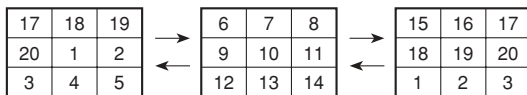

3. 按 [▲]、[▼]、[◀] 及 [▶] 以外的任意钮会显示选择框所在位置影像的原尺寸版。

如何在九幅影像画面中选择指定影像

1. 显示九幅影像画面。
2. 用 [▲]、[▼]、[◀] 及 [▶] 钮上、下、左、右移动选择框直到其位于所需要的影像上。
3. 按 [▲]、[▼]、[◀] 及 [▶] 以外的任意钮显示所选影像。



日历画面的显示

按照下述操作步骤能够显示单月日历。日历上每天显示当天拍摄的第一幅影像，便于您寻找需要的影像。

1. 在PLAY方式中，按 [▲] (📄) 钮。
2. 用 [▲]、[▼]、[◀] 及 [▶] 钮在日期间移动日期选择光标。



年/月
日期选择光标

- 请使用第139页上“日期格式的变更”一节中的操作指定日期格式。
- 日历画面上显示的各日期中的影像是当天拍摄的第一幅影像。

- 当日期选择光标位于日历的顶行时按 [▲] 钮会使上一个月的日历出现。
 - 当日期选择光标位于日历的底行时按 [▼] 钮会使下一个月的日历出现。
 - 要退出日历画面时，按 [MENU] 钮或 [DISP]。
 - 当日期中含有本相机不能显示的数据时，影像显示位置会出现 [?]
- 3. 要查看某一天的影像的大型版时，将日期选择光标移动至该日期后按 [SET] 钮。**
- 所选日期中拍摄的第一幅影像被显示。

幻灯片的放映

幻灯片功能以固定间隔依顺序自动显示影像。



1. 在PLAY方式中，按 [MENU] 钮。
2. 选择“显示”标签，选择“幻灯片”，然后按 [▶] 钮。

3. 配置幻灯片设定。

- 有关详细说明请参阅下示各页。

有关配置此设定的说明：	参阅：
影像	第120页上的“如何指定幻灯片的影像”
时间	第121页上的“如何指定幻灯片的时间”
间隔	第121页上的“如何设定幻灯片的间隔”

- 要退出幻灯片设定画面并取消幻灯片时，用 [▲] 及 [▼] 钮选择“取消”后按 [SET] 钮。

4. 用 [▲] 及 [▼] 钮选择“开始”，然后按 [SET] 钮。

- 幻灯片便会开始放映。

5. 要停止幻灯片时，按 [SET] 钮。

- 您为“时间”指定的时间经过后，幻灯片也将自动停止放映。

重要！

- 注意影像正在变换时所有按钮都不起作用。请等到影像停止之后再执行按钮操作，或按住按钮直到影像停止为止。
- 在幻灯片放映过程中，按 [◀] 钮可卷回至上一幅影像，而按 [▶] 钮可卷至下一幅影像。
- 当幻灯片进行到动画文件时其会播放动画一次，然后进行到下一个文件。
- 从其他数码相机或电脑复制的影像可能会在幻灯片放映过程中需要比您指定的间隔更长的时间才能出现。
- 显示屏上表示有指示符时，按 [DISP] 钮可以将其清除（第32页）。

如何指定幻灯片的影像

1. 用 [▲] 及 [▼] 钮选择“影像”，然后按 [▶] 钮。
2. 用 [▲] 及 [▼] 钮选择所需要的设定，然后按 [SET] 钮。

若需要：	选择：
幻灯片使用文件存储器中的所有文件	全部影像
显示一个文件	一幅影像
幻灯片使用FAVORITE文件夹中的所有文件（第174页）	最爱

3. 用 [▲] 及 [▼] 钮选择“开始”，然后按 [SET] 钮。
 - 此时幻灯片便会开始放映。

■ 如何为幻灯片选择特定影像

选择“一幅影像”作为幻灯片类型时，幻灯片只显示一幅影像而不改变。

1. 选择“一幅影像”，然后按 [▶] 钮。
2. 用 [◀] 及 [▶] 钮在显示屏画面上卷动影像直到所需要的出现为止。
3. 按 [SET] 钮登录您的选择并返回选单画面。
 - 按 [MENU] 钮来取代 [SET] 钮可返回选单画面而不登录设定。



如何指定幻灯片的时间

1. 用 [▲] 及 [▼] 钮选择“时间”。
2. 用 [◀] 及 [▶] 钮指定时间，然后按 [SET] 钮。
 - 时间可以在1至60分钟的范围内指定。
3. 用 [▲] 及 [▼] 钮选择“开始”，然后按 [SET] 钮。
 - 幻灯片便会开始放映。

如何设定幻灯片的间隔

1. 用 [▲] 及 [▼] 钮选择“间隔”。
2. 用 [◀] 及 [▶] 钮指定间隔，然后按 [SET] 钮。
 - 间隔可以指定为“最大”或1至30秒钟范围内的数值。
 - 当播放间隔被选择为“最大”时，动画文件只播放其第一帧。
3. 用 [▲] 及 [▼] 钮选择“开始”，然后按 [SET] 钮。
 - 幻灯片便会开始放映。

画面影像的旋转

使用下述操作能够将影像旋转90度并随影像登录旋转信息。执行此操作后，影像总会以其旋转后的方向显示。

1. 在PLAY方式中，按 [MENU] 钮。
2. 选择“显示”标签，选择“旋转”，然后按 [▶] 钮。
 - 请注意，只有当有快照影像显示在画面上时本操作才有效。
3. 用 [◀] 及 [▶] 钮在显示屏上卷动影像直到您要旋转的影像出现为止。
4. 用 [▲] 及 [▼] 钮选择“旋转”，然后按 [SET] 钮。
 - 此时影像向右旋转90度。



5. 完成设定的配置后，按 [MENU] 钮退出设定画面。

重要! ◀◀

- 不能旋转受保护的影像。要旋转此种影像时必须首先解除保护。
- 由其他种类的数码相机拍摄的数码影像可能会无法旋转。
- 不能旋转动画影像。

旋转影像功能的使用

旋转影像功能在显示屏上循环显示影像，最后在某幅影像上停止。开始旋转影像操作时，影像会在画面上随机显示。开始时影像高速卷动，然后速度逐渐减慢直到一幅影像停止在画面上。最后显示的影像是随机的。

1. 相机处于关机状态下时，在按住 [◀] 钮的同时按 [▶] (PLAY) 钮开机。
 - 请一直按住 [◀] 钮直到影像出现在显示屏上。
 - 此时旋转影像操作便会开始，影像在画面上卷动，最后停止在一幅影像上。
2. 按 [◀] 或 [▶] 钮重新开始旋转影像操作。
3. 要停止旋转影像操作时，按 [📷] (REC) 钮进入 REC 方式或按电源钮关闭相机电源。

重要!

- 旋转影像功能不能播放动画文件。
- 当仅有一幅快照影像存在时旋转影像功能不起作用。
- 请注意，旋转影像功能只能显示本相机拍摄的影像。当存储器中有其他种类的影像存在时，旋转影像功能可能不会正常动作。
- 若在最后一幅影像出现后约一分钟内不再次开始另一次旋转影像操作，则相机将自动取消旋转影像操作并进入通常的 PLAY 方式。

文件的删除

您既可删除单个文件，也可删除目前存储器中的全部文件。

重要!

- 请注意，文件删除操作不能取消。一旦删除一个文件，其便会消失。因此，在删除前必须确认您已不再需要该文件。尤其要删除全部文件时，在删除前应检查保存的所有文件确认其是否需要。
- 受保护的文件不能删除。要删除受保护的文件必须首先将其解除保护（第127页）。
- 当存储器中的所有文件都被保护时，不能进行文件删除（第128页）。
- 本节中介绍的操作步骤不能用于从FAVORITE文件夹删除影像。有关删除FAVORITE文件夹中文件的详细说明，请参阅第128页。

如何删除单个文件

1. 在PLAY方式中，按 [▼] (⏮) 钮。



2. 用 [◀] 及 [▶] 钮卷动文件并显示您要删除的影像。
3. 用 [▲] 及 [▼] 钮选择“删除”。
 - 要退出文件删除操作而不删除任何文件时，选择“取消”。
4. 按 [SET] 钮删除文件。
 - 若需要，反复执行第2步至第4步删除其他文件。
5. 按 [MENU] 钮退出选单画面。

重要!

- 若由于某种原因文件不能删除，则当您删除它时“此文件无法使用该功能”信息会出现。

如何删除全部档案

1. 在PLAY方式中，按 [▼] (⏮) 钮。
2. 用 [▲] 及 [▼] 钮选择“删除所有文件”后按 [SET] 钮。
3. 用 [▲] 及 [▼] 钮选择“是”。
 - 要退出文件删除操作而不删除任何文件时，选择“否”。
4. 按 [SET] 钮删除全部文件。
 - 所有文件被删除后，“没有文件。”信息会出现在显示屏上。

文件管理

使用本相机的文件管理功能能够简单地管理文件。您可以保护文件以防被删除，以及将所需要的文件存入相机的内藏存储器中。

文件夹

本相机自动在内藏闪光存储器或存储卡上建立文件夹。

存储器中的文件夹及文件

您拍摄的影像会自动存入文件夹中，文件夹名为一个序列编号。存储器中最多同时能有900个文件夹。文件夹名如下所示生成。

范例：第100个文件夹的名称

100CASIO

└──
序列编号 (3位数)

各文件夹最多能保存9,999个文件。

要在文件夹中保存第10,000个文件时会使下一个序列编号的文件夹被建立。文件名如下所示生成。

范例：第26个文件的名称

CIMG0026.JPG

└──┬──
 扩展名
序列编号 (4位数)

- 当您在电脑上浏览文件夹及文件时，此处说明的文件夹及文件名会显示。有关相机如何显示文件夹及文件名的详情，请参阅第31页。
- 在一个存储卡上能够储存的文件的实际数量取决于影像尺寸、像质、存储卡的容量等等。
- 有关文件夹结构的详细说明请参阅第174页上的“存储器文件夹结构”一节。

文件的保护

一旦将文件保护之后，其便不能被删除（第124页）。既可以对个别文件进行保护，也可以通过一个操作保护存储器中的全部文件。

如何保护单个文件

1. 在PLAY方式中，按 [MENU] 钮。
2. 选择“显示”标签，选择“保护”，然后按 [▶] 钮。
3. 用 [◀] 及 [▶] 钮卷动文件并显示您要保护的文件。

4. 用 [▲] 及 [▼] 钮选择“开”，然后按 [SET] 钮。

- 受保护的文件以  标记表示。
- 要解除文件的保护时，在第4步选择“关”，然后按 [SET] 钮。



5. 按 [MENU] 钮退出选单画面。

如何保护存储器中的全部文件

1. 在PLAY方式中，按 [MENU] 钮。
2. 选择“显示”标签，选择“保护”，然后按 [▶] 钮。
3. 用 [▲] 及 [▼] 钮选择“所有文件：开”，然后按 [SET] 钮。
 - 要解除所有文件的保护时，在第3步中按 [SET] 钮使设定表示为“所有文件：关”。
4. 按 [MENU] 钮退出选单画面。

FAVORITE文件夹的使用

您可以将风景照、全家照或其他特别的影像从文件储存文件夹（第174页）复制于内藏存储器中的FAVORITE文件夹中（第174页）。FAVORITE文件夹中的影像不会在通常的播放中显示，因此有助于您在携带相机时保持您个人影像的隐私。FAVORITE文件夹中的影像不会在更换存储卡时被删除，因此可以总是保持在手边。

如何将文件复制于FAVORITE文件夹

1. 在PLAY方式中，按 [MENU] 钮。
2. 选择“显示”标签，选择“最爱”，然后按 [▶] 钮。



3. 用 [▲] 及 [▼] 钮选择“登录”，然后按 [SET] 钮。

- 内藏存储器或装入的存储卡上的文件名出现。



4. 用 [◀] 及 [▶] 钮选择要复制于FAVORITE文件夹的文件。

5. 用 [▲] 及 [▼] 钮选择“登录”，然后按 [SET] 钮。

- 显示的文件被复制于FAVORITE文件夹。

6. 复制了所有需要的文件后，用 [▲] 及 [▼] 钮选择“取消”，然后按 [SET] 钮退出。

注

- 通过上述操作复制影像文件会在FAVORITE文件夹中产生一个320×240像素的QVGA尺寸影像文件。
- 复制于FAVORITE文件夹的文件会自动被赋予一个为序列编号的文件名。虽然序列编号从0001开始最大可以到9999，但实际最大编号依内藏存储器的容量而定。能够保存在内藏存储器中的影像数的限度依各影像的大小以及其他因素而定。

重要!

- 请注意，已复制至FAVORITE文件夹后尺寸被变更的影像不能返回其原尺寸。
- FAVORITE文件夹中的文件不能复制至存储卡。

如何显示FAVORITE文件夹中的文件

1. 在PLAY方式中，按 [MENU] 钮。
2. 选择“显示”标签，选择“最爱”，然后按 [▶] 钮。
3. 用 [▲] 及 [▼] 钮选择“表示”，然后按 [SET] 钮。
 - 若FAVORITE文件夹中没有文件，“没有最爱文件！”信息会出现。
4. 用 [▶]（向前）及 [◀]（向后）钮卷动FAVORITE文件夹中的文件。



FAVORITE文件夹图标

5. 查看完毕文件后，按 [MENU] 钮两次退出。

注

- 按住 [◀] 或 [▶] 钮能高速卷动影像。

重要!

- 注意FAVORITE文件夹仅在相机的内藏存储器中建立。使用存储卡时，存储卡上不会建立FAVORITE文件夹。要在电脑画面上查看FAVORITE文件夹中的内容时，必须在连接USB电缆并开始数据通信（第162、168页）之前从相机取出存储卡（若装有存储卡）。

如何从FAVORITE文件夹删除文件

1. 在PLAY方式中，按 [MENU] 钮。
2. 选择“显示”标签，选择“最爱”，然后按 [▶] 钮。
3. 用 [▲] 及 [▼] 钮选择“表示”，然后按 [SET] 钮。
4. 按 [▼] (⚡) 钮。
5. 用 [◀] 及 [▶] 钮选择要从FAVORITE文件夹中删除的文件。
6. 用 [▲] 及 [▼] 钮选择“删除”，然后按 [SET] 钮。
 - 要退出文件删除操作而不删除任何文件时，选择“取消”。
7. 删除了所有要删除的文件后，用 [▲] 及 [▼] 钮选择“取消”，然后按 [SET] 钮退出。

如何从FAVORITE文件夹删除全部文件

1. 在PLAY方式中，按 [MENU] 钮。
2. 选择“显示”标签，选择“最爱”，然后按 [▶] 钮。
3. 用 [▲] 及 [▼] 钮选择“表示”，然后按 [SET] 钮。
4. 按 [▼] (⚡) 钮。
5. 用 [▲] 及 [▼] 钮选择“删除所有文件”，然后按 [SET] 钮。

▶▶ 重要! ◀◀

- 不能使用第124页上的删除操作来从FAVORITE文件夹删除影像。但执行内藏存储器的格式化操作（第145页）会删除FAVORITE文件夹中的文件。

其他设定

文件名序列编号生成方法的指定

使用下述操作指定用于文件名的序列编号的生成方法（第126页）。

1. 在REC方式或PLAY方式中，按 [MENU] 钮。
2. 选择“设置”标签，选择“文件编号”，然后按 [▶] 钮。
3. 用 [▲] 及 [▼] 钮改变设定，然后按 [SET] 钮。

对新保存的文件如此生成编号：	选择此设定：
无论文件是否被删除或存储卡是否被更换，记忆上一个文件使用的编号并加1。	继续
找到目前文件夹中最大的文件编号并加1。	复位

键音的开关

使用下述操作步骤可打开或关闭当您按键时的鸣音。

1. 在REC方式或PLAY方式中，按 [MENU] 钮。
2. 选择“设置”标签，选择“鸣音”，然后按 [▶] 钮。
3. 用 [▲] 及 [▼] 钮改变设定，然后按 [SET] 钮。

要执行：	选择此设定：
打开键音	开
关闭键音	关

如何为启动画面指定影像

您可以将自己拍摄的影像指定为启动画面影像，每当您按电源钮或 [📷] (REC) 钮打开相机电源时，该影像便会在显示画面上出现约两秒钟。按 [▶] (PLAY) 钮打开相机电源时启动画面影像不会出现。

1. 在REC方式或PLAY方式中，按 [MENU] 钮。
2. 选择“设置”标签，选择“启动画面”，然后按 [▶] 钮。
3. 用 [◀] 及 [▶] 钮显示要用作启动画面影像的影像。
4. 用 [▲] 及 [▼] 钮改变设定，然后按 [SET] 钮。

要执行：	选择此设定：
使用目前显示的影像作为启动画面影像	开
禁用启动画面	关

重要!

- 下述类型的影像可以选择用作启动影像
 - 相机的内藏影像
 - 用本相机拍摄的快照
 - 用本相机拍摄的动画，但其文件大小必须小于未使用的内藏存储器剩余容量
- 为启动画面选择的快照影像或动画将被储存在相机的内藏存储器内。在启动画面存储器中一次只能储存一幅影像。选择一幅新的影像会覆盖已保存在启动画面存储器中的影像。因此，若要想返回至先前的启动影像，必须在相机的标准影像存储存储器中保留有其独立的拷贝。注意，不能从启动画面存储器删除影像。只能用其他影像取代它。
- 格式化操作（第145页）会删除原创启动影像。

关机影像设定的配置

关机影像功能可用于配置相机，使其每当您关闭相机电源时在画面上显示相机影像存储器中保存的一个指定快照或动画。

■ 如何配置关机影像设定

1. 用USB电缆将相机连接到电脑上（第162页）。
2. 将要用作关机影像的影像文件移动至相机内藏闪光存储器的顶层（根）文件夹。
 - 若电脑配置为隐藏扩展名，则文件的扩展名不会出现。
范例：CIMG0001
 - 若关机影像保存在存储卡中，则必须在从相机取出存储卡之前将影像复制至内藏存储器。

3. 将影像文件的文件名变更为下列之一。

快照影像：ENDING.JPG

动画影像：ENDING.AVI

- 若电脑配置为隐藏文件扩展名，则不需要输入文件扩展名（JPG或AVI）。
文件名：ENDING
- 以后相机便会显示关机影像。每当您按电源钮关闭相机电源时关机影像便会出现。无论相机中是否装入有存储卡，关机影像都会出现。

»» 重要! ««

- 只有快照 (JPEG) 或动画 (AVI) 文件能用作关机影像。
- 请注意, 只有由本相机拍摄的影像才能用于关机影像功能。其他类型的影像被指定为关机影像时, 关机影像功能可能不会正常动作。
- 格式化相机的闪光存储器会删除关机影像 (第145页)。
- 静止及动画关机影像都存在时, 只有动画会被使用。
- 注意, 关机影像显示操作一旦开始便不能中断。因此, 使用动画文件作为关机影像时, 应选择一个相对较短的动画。

■ 如何解除关机影像功能

1. 用USB电缆将相机连接到电脑上 (第162页)。
2. 将目前的关机影像的文件名从ENDING.JPG或ENDING.AVI变更为其他文件名, 或从闪光存储器删除目前的关机影像。

闹铃的使用

闹铃最多能设定三个。到达您指定的时间时，相机会鸣音并显示指定的影像。

- 闹铃最多能配置三个，名称分别为“闹铃1”、“闹铃2”及“闹铃3”。

如何设定闹铃

1. 在PLAY方式中，按 [MENU] 钮。
2. 选择“显示”标签，选择“闹铃”，然后按 [▶] 钮。
3. 用 [▲] 及 [▼] 钮选择您要配置其设定的闹铃（1，2或3），然后按 [▶] 钮。
4. 用 [◀] 及 [▶] 钮选择要改变的设定，然后用 [▲] 及 [▼] 钮改变所选设定。
 - 您既可以设定闹铃时间也可以配置闹铃是只鸣音一次（一次）还是在每天相同的时间鸣音（每日）。您还可以开启或解除闹铃。

5. 按 [DISP] 钮。

- 若您要配置不带影像的闹铃，则按 [SET] 钮而非 [DISP] 钮。

6. 用 [◀] 及 [▶] 钮选择到达闹铃时间时出现的场景，然后按 [SET] 钮。

7. 全部设定准确无误后，按 [SET] 钮。

闹铃的停止

在相机关机的情况下，到达闹铃时间时，闹铃会鸣音约1分钟（或直到您中途手动将其停止）。闹铃鸣音后相机自动开机。要在开始鸣音后停止闹铃，请按任意钮。

重要!

- 注意只要下述条件之一存在，到达闹铃时间时闹铃便不会鸣响。
 - 当相机开机时
 - USB数据通信操作正在进行时

时钟的设定

本节中介绍的操作用于选择本地时区，以及改变其日期及时间设定。若您只想改变时间及日期设定，不改变本地时区，则请只执行“如何设定目前时间及日期”（第139页）一节中的操作。

重要!

- 在改变日期及时间设定之前必须选择本地时区（您所在的时区）。否则，当您选择其他时区时，时间及日期设定将自动改变。

如何选择本地时区

1. 在REC方式或PLAY方式中，按 [MENU] 钮。
2. 选择“设置”标签，选择“世界时间”，然后按 [▶] 钮。
 - 此时画面上会显示目前的世界时区。
3. 用 [▲] 及 [▼] 钮选择“本地”，然后按 [▶] 钮。
4. 用 [▲] 及 [▼] 钮选择“城市”，然后按 [▶] 钮。
5. 用 [▲]、[▼]、[◀] 及 [▶] 钮选择含有您要用作本地时区的场所的地区，然后按 [SET] 钮。
6. 用 [▲] 及 [▼] 钮选择所需要的城市，然后按 [SET] 钮。
7. 城市选择完毕后，按 [SET] 钮作为本地时区登录该时区。

如何设定目前时间及日期

1. 在REC方式或PLAY方式中，按 [MENU] 钮。
2. 选择“设置”标签，选择“调节时间”，然后按 [▶] 钮。
3. 设定目前日期及时间。

若需要：	按钮操作：
改变目前光标位置的设定	按 [▲] 或 [▼] 钮。
在设定间移动光标	按 [◀] 或 [▶] 钮。
选换12小时及24小时制	按 [DISP] 钮。

4. 所有设定准确无误后，按 [SET] 钮登录设定并退出设定画面。

日期格式的变更

共有三种不同的日期显示格式供您选择。

1. 在REC方式或PLAY方式中，按 [MENU] 钮。
2. 选择“设置”标签，选择“日期样式”，然后按 [▶] 钮。
3. 用 [▲] 及 [▼] 钮改变设定，然后按 [SET] 钮。

范例：2004年12月24日

要如此显示日期时：	选择此格式：
04/12/24	年/月/日
24/12/04	日/月/年
12/24/04	月/日/年

世界时间的使用

旅行途中等时，您可以使用世界时间画面来查看本地时区以外的时区的时间。世界时间画面可以显示32个时区中162个城市之一的时间。

如何显示世界时间画面

1. 在REC方式或PLAY方式中，按 [MENU] 钮。
2. 选择“设置”标签，选择“世界时间”，然后按 [▶] 钮。
 - 目前世界时区出现在显示屏上。
3. 用 [▲] 及 [▼] 钮选择“世界”。

若需要：	选择此设定：
显示本地时区中的时间	本地
显示世界时间画面上目前选择的时区中的时间	世界

4. 按 [SET] 钮退出设定画面。

如何配置世界时间设定

1. 在REC方式或PLAY方式中，按 [MENU] 钮。
2. 选择“设置”标签，选择“世界时间”，然后按 [▶] 钮。
 - 目前世界时区出现在显示屏上。
3. 用 [▲] 及 [▼] 钮选择“世界”，然后按 [▶] 钮。
4. 用 [▲] 及 [▼] 钮选择“城市”，然后按 [▶] 钮。
5. 用 [▲]、[▼]、[◀] 及 [▶] 钮选择所需要的地区，然后按 [SET] 钮。

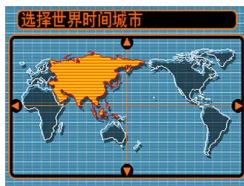

6. 用 [▲] 及 [▼] 钮选择需要的城市，然后按 [SET] 钮。

- 显示屏上显示所选城市的目前时间。



7. 设定完毕后，按 [SET] 钮采用并退出设定画面。

如何配置夏令时（DST）设定

有些地区在夏季月份中使用夏令时把时间拨快1个小时。

- 夏令时使用与否取决于当地习惯与法律。

1. 在REC方式或PLAY方式中，按 [MENU] 钮。
2. 选择“设置”标签，选择“世界时间”，然后按 [▶] 钮。
 - 目前世界时间设定出现在显示屏上。
3. 用 [▲] 及 [▼] 钮选择“世界”，然后按 [▶] 钮。
 - 若您要配置本地时间设定，则选择“本地”。
4. 用 [▲] 及 [▼] 钮选择“夏令时”，然后按 [▶] 钮。

5. 用 [▲] 及 [▼] 钮选择所需要的夏令时 (DST) 设定。

若需要:	选择此设定:
将目前时间设定提前一个小时	开
照原样显示目前时间	关

6. 设定完毕后, 按 [SET] 钮。

- 显示屏根据您的设定显示目前时间。

7. 再次按 [SET] 钮退出设定画面。

如何变更显示语言

您可以使用下述操作选择十种语言之一作为显示语言。

1. 在REC方式或PLAY方式中, 按 [MENU] 钮。
2. 选择“设置”标签, 选择“Language”, 然后按 [▶] 钮。
3. 用 [▲]、[▼]、[◀] 及 [▶] 钮改变设定, 然后按 [SET] 钮。

日本語 : 日语

English : 英语

Français : 法语

Deutsch : 德语

Español : 西班牙语

Italiano : 意大利语

Português : 葡萄牙语

中國語 : 中国语 (繁体)

中国语 : 中国语 (简体)

한국어 : 韩国语

USB端口协议的变更

要改变与电脑、打印机或其他外接设备连接时相机的USB端口使用的通信协议时，请按照下述步骤进行操作。请选择与要连接的设备一致的协议。

1. 在REC方式或PLAY方式中，按 [MENU] 钮。
2. 选择“设置”标签，选择“USB”，然后按 [▶] 钮。
3. 用 [▲] 及 [▼] 钮选择所需要的设定，然后按 [SET] 钮。

要连接此种设备时：	选择此设定：
电脑或USB DIRECT-PRINT 兼容打印机（第156页）	Mass Storage (USB DIRECT-PRINT)
PictBridge兼容打印机 (第156页)	PTP (PictBridge)*

*“PTP”代表“Picture Transfer Protocol”（图像传输协议）。

- Mass Storage (USB DIRECT-PRINT) 使相机将电脑识别为外接存储设备。通常从相机向电脑传送影像（使用附带Photo Loader应用程序）时请使用此设定。
- PTP (PictBridge) 简化了影像数据向连接设备的传输操作。

[📷] (REC) 钮及 [▶] (PLAY) 钮开机/关机功能的配置

使用下述操作步骤可以为 [📷] (REC) 钮及 [▶] (PLAY) 钮配置开机及/或关机功能。配置后按此二钮时，相机电源便会打开及/或关闭。

1. 在REC方式或PLAY方式中，按 [MENU] 钮。
2. 选择“设置”标签，选择“REC/PLAY”，然后按 [▶] 钮。
3. 用 [▲] 及 [▼] 钮选择所需要的设定，然后按 [SET] 钮。

要配置的操作：	应选择的设定：
按 [📷] (REC) 钮或 [▶] (PLAY) 钮时开机（但不关机）	开机
开机或在REC方式中按 [📷] (REC) 钮时或在PLAY方式中按 [▶] (PLAY) 钮时关机	开机/关机
按 [📷] (REC) 钮或 [▶] (PLAY) 钮时相机不开机或关机	解除

重要!

- “开机/关机”被选择时，在REC方式中按 [📷] (REC) 钮或在PLAY方式中按 [▶] (PLAY) 钮会关闭相机的电源。
- 在PLAY方式中按 [📷] (REC) 钮会将相机切换至REC方式，而在REC方式中按 [▶] (PLAY) 钮会将相机切换至PLAY方式。

注

- 初始缺省设定是“开机”。

内藏存储器的格式化

格式化内藏存储器会删除其保存的所有数据。

重要!

- 请注意，通过格式化操作删除的数据不能复原。在格式化之前必须检查确认您已不再需要存储器中的任何数据。
- 格式化内藏存储器将删除所有文件，包括 FAVORITE文件夹中的文件（第128页）、受保护的文件（第127页）、BESTSHOT（最佳摄影）方式的用户设置（第87页）、启动影像（第133页）以及关机影像（第134页）。

1. 检查确认相机中未装有存储卡。

- 若相机中装有存储卡，则将其取出（第148页）。

2. 在REC方式或PLAY方式中，按 [MENU] 钮。

3. 选择“设置”标签，选择“格式化”，然后按 [▶] 钮。

4. 用 [▲] 及 [▼] 钮选择“格式化”，然后按 [SET] 钮。

- 要退出格式化操作而不进行格式化时，选择“取消”。

存储卡的使用

通过使用市卖存储卡（SD存储卡或MultiMediaCard）可以扩展相机的储存容量。您还可以从内藏闪光存储器向存储卡或从存储卡向内藏存储器复制文件。



- 通常，文件被存入内藏闪光存储器。但当您插入存储卡时，相机会自动将文件存入存储卡。
- 请注意，当相机中装有存储卡时不能将文件存入内藏存储器。

重要!

- 在本相机上只能使用SD存储卡或MultiMediaCard。使用任何其他类型的卡时不能保证其正常动作。
- 有关如何使用存储卡的说明，请参阅存储卡附带的说明书。
- 使用有些类型的存储卡时，存取速度会较慢。
- SD存储卡上有一个写保护开关，其可用于保护存储卡上的数据，防止影像数据被意外删除。但请注意，若您对SD存储卡设置了写保护，当您要向其保存影像、对其进行格式化或删除其中文件时，必须解除其写保护。
- 静电荷、数字噪音或其他电磁现象会使数据破损甚至丢失。因此必须在其他媒体（CD-R、CD-RW、MO盘、电脑硬盘等）上保持重要数据的备份。

存储卡的使用

重要!

- 在插入或取出存储卡之前必须关闭相机电源。
- 必须以正确的方向将卡插入。在卡槽中感到有阻力时，切勿强行将卡插入。

如何将存储卡插入相机

1. 在按住相机底部的电池舱盖的同时，依箭头所示方向推动电池舱盖，然后将其翻开。

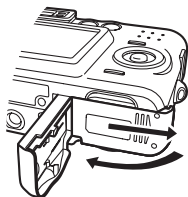

2. 调整存储卡的方向使其背面与相机的显示屏朝向相同的方向，小心地将存储卡插入卡槽。存储卡要插到底直到听见喀嚓声固定到位为止。

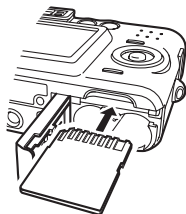

3. 翻回电池舱盖，然后依箭头所示方向将其推回原位盖严。

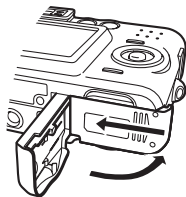

如何从相机取出存储卡

1. 向相机内按存储卡后松开。这会使存储卡从相机部分伸出。

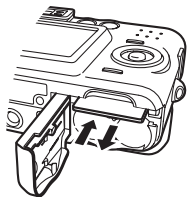

2. 从卡槽拔出存储卡。

重要!

- 切勿在相机的卡槽中插入存储卡以外的任何其他物品。否则有损坏相机及存储卡的危险。
- 若万一有水或其他异物进入卡槽，应立即关闭相机电源，取出电池，然后与您的经销商或就近的卡西欧特约服务中心联系。
- 当操作灯闪动时切勿从相机取出存储卡。否则可能会使文件保存操作失败，甚至损坏存储卡。

如何格式化存储卡

格式化存储卡将删除其中保存的所有数据。

重要!

- 必须用本相机格式化存储卡。在电脑上格式化存储卡后再在本相机上使用会降低相机的数据处理速度。对于SD存储卡，在电脑上格式化会造成SD格式的不一致，其会产生兼容问题、操作问题等。
- 请注意，通过存储卡格式化操作删除的数据不能复原。在格式化之前必须检查确认您已不再需要存储卡中的任何数据。
- 格式化保存有文件的存储卡会删除其中的全部文件，即使受保护（第127页）的文件也不例外。

1. 将存储卡装入相机。
2. 打开相机电源，然后进入REC方式或PLAY方式，并按 [MENU] 钮。
3. 选择“设置”标签，选择“格式化”，然后按 [▶] 钮。
4. 用 [▲] 及 [▼] 钮选择“格式化”，然后按 [SET] 钮。
 - 要退出格式化操作而不格式化存储卡时，选择“取消”。

存储卡注意事项

- 若存储卡开始表现异常，通过对其进行格式化可以使其恢复正常。但是，建议您在远离家或公司的情况下使用相机时总是携带一张以上的存储卡。
- 建议您在购买后首次使用新的存储卡之前，或当异常影像的原因似乎是存储卡有问题时，对存储卡进行格式化。
- 随着在SD存储卡上反复多次记录与删除数据，存储卡会失去保持数据的能力。因此，建议定期重新格式化SD存储卡。
- 在开始格式化操作之前，检查并确认电池已充满电。格式化操作过程中的断电会造成格式化不完全，甚至损坏存储卡使其无法使用。

文件的复制

使用下述操作在内藏存储器及存储卡间复制文件。

重要!

- 只有用本相机拍摄的快照及动画文件能够复制。其他文件不能复制。
- FAVORITE文件夹中的文件不能复制。

如何将内藏存储器中的全部文件复制于存储卡

1. 将存储卡装入相机。
2. 打开相机电源，然后进入PLAY方式并按[MENU] 钮。
3. 选择“显示”标签，选择“复制”，然后按[▶] 钮。

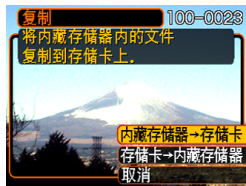

4. 用 [▲] 及 [▼] 钮选择“内藏存储器→存储卡”，然后按 [SET] 钮。

- 复制操作开始，显示屏上会显示“正在处理。。请稍候。。”信息。
- 复制操作完毕后，显示屏会表示文件夹中的最后一个文件。

如何将一个指定文件从存储卡复制于内藏存储器

1. 执行“如何将内藏存储器中的全部文件复制于存储卡”一节中的第1至第3步操作。
2. 用 [▲] 及 [▼] 钮选择“存储卡→内藏存储器”，然后按 [SET] 钮。
3. 用 [◀] 及 [▶] 钮选择要复制的文件。
4. 用 [▲] 及 [▼] 钮选择“复制”，然后按 [SET] 钮。
 - 复制操作开始，显示屏上会显示“正在处理。。请稍候。。”信息。
 - 复制操作完毕后，文件会再次出现在显示屏上。
 - 若需要，反复执行第3至第4步复制其他影像。
5. 按 [MENU] 钮退出复制操作。

注

- 文件将被复制到内藏存储器内名称中编号最大的文件夹中。

影像的打印

本数码相机提供多种不同的打印其拍摄的影像的方法。下面介绍三种主要打印方法。请使用最符合您需要的方法。

■ 个人化打印服务

本相机的DPOF功能能指定打印影像以及打印份数。有关详细说明请参阅“DPOF”一节（第153页）。

■ 直接在配备有卡槽，或支持USB DIRECT-PRINT或PictBridge的打印机上进行打印

使用相机的DPOF功能指定要打印的影像及各影像的打印份数后，只要将存储卡插入配备有卡槽的打印机中，或将相机与支持PictBridge或USB DIRECT-PRINT的打印机连接，便可进行打印。有关详细说明请参阅“DPOF”一节（第153页）以及“PictBridge或USB DIRECT-PRINT的使用”一节（第156页）。

■ 在电脑上打印

Windows用户

本相机附带有Photo Loader及Photohands应用程序（第186页），可以安装在Windows电脑上进行影像的传输、管理以及打印。有关详细说明请参阅“如何在电脑上浏览影像”一节（第162页）及“如何从CD-ROM光盘安装软件”一节（第185页）。

»» 重要! ««

- 有关如何连接相机与电脑的资料请参阅上述各页。影像管理操作步骤在本节中的以下各页上介绍。

Macintosh用户

本相机附带有Photo Loader for the Macintosh软件，安装后可以进行影像传输及管理，但不能打印。要在Macintosh电脑上打印时请使用相应的市卖软件。有关详细说明请参阅“如何在电脑上浏览影像”一节（第162页）及“如何从CD-ROM光盘安装软件”一节（第185页）。

重要!

- 有关如何连接相机与Macintosh的资料请参阅上述各页。影像管理操作步骤在本节中的以下各页上介绍。

DPOF

“DPOF”是“Digital Print Order Format”（数码打印顺序格式）的缩写，是一种存储卡或其他媒体的记录格式，可用于进行数码相机影像的打印并能指定打印份数。使用DPOF可以在DPOF兼容打印机或专业打印服务机上根据记录在存储卡上的文件名及份数设定打印影像。



对于本相机，您可以通过在显示屏画面上进行表示来选择影像，而不必记住文件名以及其在存储器中的保存场所等。

■ DPOF设定

文件名、份数、日期

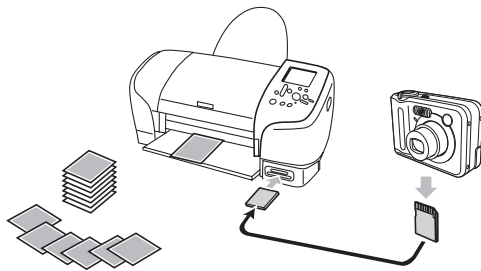

如何对单幅影像配置打印设定

1. 在PLAY方式中，按 [MENU] 钮。

2. 选择“显示”标签，选择“DPOF”，然后按 [▶] 钮。



3. 用 [▲] 及 [▼] 钮选择“选择影像”，然后按 [SET] 钮。



4. 用 [◀] 及 [▶] 钮显示需要的影像。



5. 用 [▲] 及 [▼] 钮指定打印份数。

- 打印份数最大可指定为99份。不打印影像时指定为00份。

6. 要在打印影像上打入日期印时，按 [DISP] 钮使  出现。

-  表示日期印功能已开启。
- 不在打印影像上打入日期印时，按 [DISP] 钮使  消失。
- 要为其他影像配置打印设定时，反复执行第4至第6步。



7. 所有设定配置完毕后，按 [SET] 钮采用。

如何配置全部影像的打印设定

1. 在PLAY方式中，按 [MENU] 钮。
2. 选择“显示”标签，选择“DPOF”，然后按 [▶] 钮。
3. 用 [▲] 及 [▼] 钮选择“全部影像”，然后按 [▶] 钮。
4. 用 [▲] 及 [▼] 钮指定打印份数。
 - 打印份数最大可指定为99份。不打印影像时指定为00份。



5. 要在打印影像上打入日期印时，按 [DISP] 钮使  出现。

-  表示日期印功能已开启。
- 不在打印影像上打入日期印时，按 [DISP] 钮使  消失。

6. 所有设定配置完毕后，按 [SET] 钮采用。

重要!

- 将存储卡送至个人化打印服务商时，必须告诉他们存储卡中含有已指定了要打印的影像及打印份数的DPOF设定。否则，他们可能会将卡上的所有影像都打印出来，包括您不想打印的影像。
- 请注意，有些个人化打印服务商不提供DPOF打印服务。在委托打印之前请向服务商确认。
- 有些打印机有禁用日期印及/或DPOF的设定。有关如何启用这些功能的详细说明请参阅打印机附带的用户文件。

PictBridge或USB DIRECT-PRINT的使用

相机可直接连接在支持PictBridge或USB DIRECT-PRINT的打印机上，并使用相机的显示屏画面及控制器执行影像选择及打印操作。DPOF支持功能（第153页）还能指定打印影像以及打印份数。

- PictBridge是由Camera and Imaging Products Association（CIPA：相机及影像产品协会）制定的标准。
- USB DIRECT-PRINT为由Seiko Epson Corporation公司提议的标准。



重要！

- 使用PictBridge或USB DIRECT-PRINT进行打印时，建议使用另选交流电变压器（AD-C30）。

如何打印单幅影像

1. 在REC方式或PLAY方式中，按 [MENU] 钮。
2. 选择“设置”标签，选择“USB”，然后按 [▶] 钮。
3. 用 [▲] 及 [▼] 钮选择所需要的设定，然后按 [SET] 钮。

要连接此种设备时：	选择此设定：
电脑或USB DIRECT-PRINT兼容打印机	Mass Storage (USB DIRECT-PRINT)
PictBridge兼容打印机	PTP (PictBridge)

- Mass Storage (USB DIRECT-PRINT) 使相机将电脑识别为外接存储设备。通常从相机向电脑传送影像(使用附带Photo Loader应用程序)时请使用此设定。
- PTP (PictBridge) 简化了影像数据向连接设备的传输操作。

4. 在相机上连接另选交流电变压器。

- 若正在使用电池为相机供电，则请检查并确认电池的电量充足。
- 请注意，USB电缆不会为相机供电。

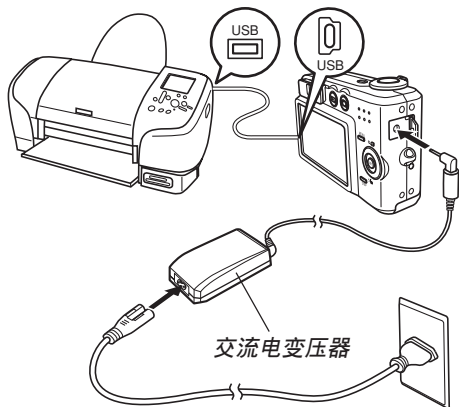

5. 使用相机自带的USB电缆将相机与打印机连接。

6. 打开打印机的电源。

7. 在打印机上装入打印用纸。

8. 按相机的电源。

- 此时相机的显示屏画面上会出现打印选单。



9. 用 [▲] 及 [▼] 钮选择“纸面尺寸”，然后按 [▶] 钮。

10. 用 [▲] 及 [▼] 钮选择打印用纸的尺寸，然后按 [SET] 钮。

- 下列为可选择的打印尺寸。
3.5"×5"
5"×7"
A4
4"×6"
使用打印机设定
- 选择“使用打印机设定”可使用打印机上选择的打印纸尺寸进行打印。
- 可选择的打印纸尺寸设定依连接的打印机而不同。有关详情请参阅打印机附带的操作说明书。

11. 用 [▲] 及 [▼] 钮选择打印选单上的“一幅影像”，然后按 [SET] 钮。

- 用 [◀] 及 [▶] 钮可选择要打印的影像。
- 通过按 [DISP] 钮可选择是否在影像上打日期印。

 图标表示日期印功能已打开。



12. 在相机的显示屏画面上，用 [▲] 及 [▼] 钮选择“打印”，然后按 [SET] 钮。

- 此时打印便会开始，同时显示屏画面上会出现“正在处理。。。请稍候。。。 ”信息。片刻后此信息会消失，但打印操作仍会继续进行。打印过程中按相机上的任何钮均会使该信息再次出现。
- 打印完毕时打印选单会出现。
- 要再次打印时，请重复此步。

13. 打印完毕后相机会自动关机。关机后请从相机拔下USB电缆。

如何打印一组影像

1. 用第153页上的DPOF操作步骤指定要打印的文件存储器中的影像。
2. 执行第156页上“如何打印单幅影像”一节中第1至第10步的操作。
3. 用 [▲] 及 [▼] 钮选择打印选单上的“DPOF”选项，然后按 [SET] 钮。
4. 在相机的显示屏画面上，用 [▲] 及 [▼] 钮选择“打印”，然后按 [SET] 钮。
 - 此时打印便会开始，同时显示屏画面上会出现“正在处理。。。请稍候。。。 ”信息。片刻后此信息会消失，但打印操作仍会继续进行。打印过程中按相机上的任何钮均会使该信息再次出现。
 - 打印完毕时打印选单会出现。
 - 您用DPOF操作指定的影像便会自动开始打印。

5. 要再次打印时，请从第3步开始反复执行上述操作。
 - 若相机中目前未配置有用于控制打印操作的DPOF设定，则显示屏画面上显示片刻信息后，DPOF设定画面（第154页）会出现。此种情况发生时，配置所需要的DPOF设定后再次进行打印。
6. 打印完毕后相机会自动关机。关机后请从相机拔下USB电缆。

打印须知

- 有关打印质量及用纸设定的说明，请参阅打印机附带的文件。
- 有关支持PictBridge及USB DIRECT-PRINT的型号及升级等的情报，请与您的打印机厂家联系。
- 打印正在进行时切勿拔下USB电缆，或执行任何相机操作。否则有可能会造成打印错误。

PRINT Image Matching III

影像中含有PRINT Image Matching III数据（方式设定及其他相机设置信息）。支持PRINT Image Matching III的打印机读取此数据并相应调节打印影像。因此，打印出的影像与您拍摄时的意愿完全吻合。

- Seiko Epson Corporation公司保有PRINT Image Matching及PRINT Image Matching III的版权。



Exif Print

Exif Print为受国际上广泛支持的开放式标准文件格式。此格式使以准确的色彩拍摄及显示鲜明的数码影像成为可能。使用Exif 2.2时，文件中含有广泛的拍摄条件信息，其能被Exif Print打印机理解以产生更漂亮的印刷影像。

The logo for Exif Print features the words "Exif Print" in a bold, italicized, sans-serif font. Above the letters "i" and "f" in "Exif", there are seven small black dots arranged in a slight arc, resembling a film strip or a series of data points.

» 重要! «

- 有关市卖Exif Print兼容打印机型号的信息，请从各打印机生产厂家取得。

如何在电脑上查看影像

使用USB电缆在相机与电脑间建立了USB连接后，您可以使用电脑查看文件存储器中的影像并将其保存在电脑的硬盘或其他存储媒体上。为达到此目的，首先必须在电脑上安装相机附带CD-ROM光盘中收录的USB驱动程序。

请注意，所需要的操作步骤依电脑的操作系统是Windows（参阅下述说明）还是Macintosh（参阅第168页）而不同。

相机如何与Windows电脑配合使用

下述为在Windows操作系统电脑上查看及复制文件的一般操作步骤。随后详细介绍各步骤。注意有关USB连接等的其他情报请务必参照电脑的附带文件。

1. 对于Windows 98、Me或2000操作系统的电脑，需要安装USB驱动程序。
 - 此操作仅需在首次与电脑连接时执行一次。
 - 对于Windows XP操作系统的电脑，不需要安装USB驱动程序。
2. 用USB电缆在相机与电脑间建立连接。
3. 按照需要查看及复制影像。

重要!

- 电池电力不足有可能会造成相机在数据通信过程中突然断电。因此，在数据通信过程中建议使用专用交流电变压器为相机供电。
- 要从相机的内藏存储器向电脑传送文件时，在选择USB电缆之前必须确认相机中未装有存储卡。

在电脑上安装USB驱动程序之前，不要试图在相机与电脑间建立连接。否则，电脑将不能识别相机。

- Windows 98、Me及2000需要安装USB驱动程序。
在未首先安装USB驱动程序的情况下，不要在使用上述操作系统之一的电脑上连接相机。
- Windows XP不需要安装USB驱动程序。

1. 第一步操作依电脑上的操作系统是Windows 98，Me，2000还是XP而不同。

■ 对于Windows 98/Me/2000操作系统

- 从第2步开始执行安装USB驱动程序。
- 注意此处以在Windows 98上的安装步骤为例进行说明。

■ 对于Windows XP操作系统

- 不需要安装USB驱动程序，直接跳至第6步。

2. 在电脑的CD-ROM光盘驱动器中插入附带CD-ROM光盘。

3. 选单画面出现后，单击“中文”。

4. 单击 [USB driver]、然后单击 [安装]。

- 此时安装操作便会开始。
- 下述操作步骤以在英文版Windows上安装为例进行说明。

5. 在安装完毕后出现的画面上，勾选 “Yes, I want to restart my computer now.” 核对框后单击 [Finish] 钮重新启动电脑。

- 注意重新启动电脑时应将附带CD-ROM光盘留在电脑的CD-ROM光盘驱动器中。

6. 将另选交流电变压器的一端连接在相机的 [DC IN 3V] 接口，再将另一端插入室内电源插座。

- 若正在使用电池为相机供电，则请检查并确认电池的电量充足。

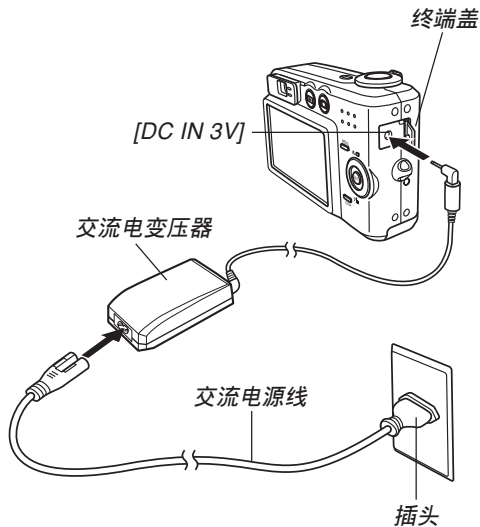

7. 打开相机电源，然后按 [MENU] 钮。
 - 无论相机是进入REC方式还是进入PLAY方式均可。
8. 选择“设置”标签，选择“USB”，然后按 [▶] 钮。
9. 用 [▲] 及 [▼] 钮选择“Mass Storage (USB DIRECT-PRINT)”，然后按 [SET] 钮。

10. 关闭相机电源，然后在相机及电脑的USB端口上连接相机附带的USB电缆。

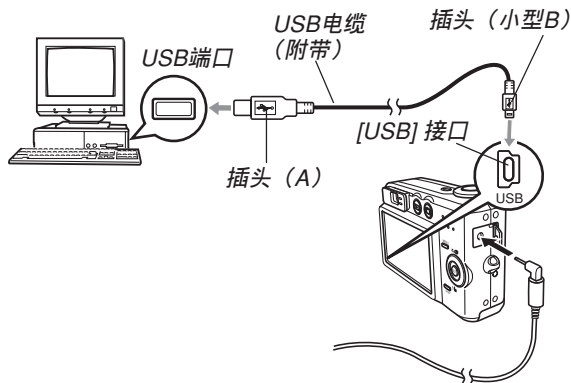

- 在相机或电脑上连接USB电缆时必须小心。USB端口及电缆插头的形状不同，必须对正。
- USB电缆必须在端口中插牢，插到底。连接不正确会导致操作无法正确进行。

11. 关闭相机电源。

- 此时电脑画面上会出现“添加新硬件”对话框表示电脑自动检测到相机的文件存储器。安装完USB驱动程序后，当您执行上述操作建立USB连接时，“添加新硬件”对话框便不会再出现。
- 相机的绿色操作灯会点亮（第196页）。

绿色操作灯

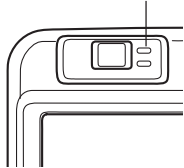

- 此时，有些操作系统将显示“可移动磁盘”对话框。若您的操作系统如此，请关闭此对话框。

12. 在电脑上，双击“我的电脑”。

- 若操作系统为Windows XP，则单击〔开始〕钮后单击〔我的电脑〕。

13. 双击“可移动磁盘”。

- 电脑会将相机的文件存储器识别为可移动磁盘。

14. 双击“Dcim”文件夹。

15. 双击含有所需影像的文件夹。

16. 双击要查看的影像文件。

- 有关文件名的信息，请参阅第174页上的“存储器文件夹结构”一节。

17. 根据需要，按照操作系统执行下述操作之一保存文件。

■ Windows 98、2000、Me

1. 右击相机文件存储器（可移动磁盘）中的“Dicm”文件夹。
 2. 在出现的捷径选单上，单击〔复制〕。
 3. 双击〔我的文档〕将其打开。
 4. 在我的文档的〔编辑〕选单上单击〔粘贴〕。
- “Dicm”文件夹（含有影像文件的文件夹）便会复制至“我的文档”文件夹中。

■ Windows XP

1. 右击相机文件存储器（可移动磁盘）中的“Dicm”文件夹。
 2. 在出现的捷径选单上，单击〔复制〕。
 3. 单击〔开始〕后单击〔我的文档〕。
 4. 在我的文档的〔编辑〕选单上单击〔粘贴〕。
- “Dicm”文件夹（含有影像文件的文件夹）便会复制至“我的文档”文件夹中。

▶▶ 重要! ◀◀

- 切勿使用电脑编辑、删除、移动或更名保存在文件存储器中的影像。否则由相机使用的影像管理数据可能会出现问題，导致无法在相机上显示影像或在相机上表示的影像相关数值上出现错误。因此，在执行任何编辑、删除、移动或更名操作之前必须将影像复制至电脑。

18. 根据Windows操作系统的版本，按照下述操作之一结束USB连接。

■ 对于Windows 98/Me/XP操作系统

- 按相机的电源钮。确认相机的绿色操作灯已熄灭后，从相机及电脑拔下USB电缆。

■ 对于Windows 2000操作系统

- 单击电脑画面上工作列中的卡服务图标，然后取消赋予相机的驱动编号。然后从相机拔下USB电缆并关闭相机电源。

USB连接须知

- 切勿在电脑画面上显示同一幅影像过长时间。否则可能会使影像“烧”在显示屏上。
- 数据通信正在进行时切勿拔下USB电缆，或执行任何相机操作。否则有可能会造成数据破损。

相机如何与Macintosh电脑配合使用

下述为在Macintosh操作系统电脑上查看及复制文件的一般操作步骤。

随后详细介绍各步骤。注意有关USB连接等的其他情报请务必参照Macintosh电脑的附带文件。

重要!

- 本相机不支持操作系统为Mac OS 8.6以下或Mac OS X 10.0的Macintosh电脑。如果您的Macintosh电脑使用的是Mac OS 9或OS X（10.1，10.2或10.3以上）操作系统，则请使用该OS内藏的标准USB驱动程序。

1. 用USB电缆在相机与Macintosh间建立连接。



2. 按照需要查看及复制影像。

重要!

- 电池电力不足可能会造成数据通信过程中突然断电。与电脑进行数据通信时中建议使用另选交流电变压器为相机供电。
- 若要从相机的内藏存储器向电脑传送文件，则在连接USB电缆之前必须确认相机中未装有存储卡。

1. 将另选交流电变压器的一端连接在相机的 [DC IN 3V] 接口，再将另一端插入室内电源插座。

- 若正在使用电池为相机供电，则请检查并确认电池的电量充足。

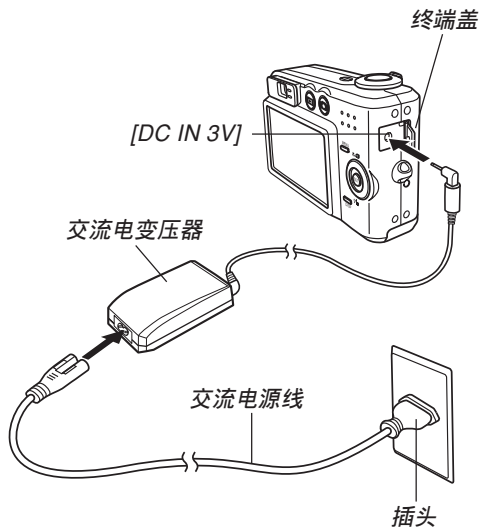

2. 打开相机电源，然后按 [MENU] 钮。
 - 无论相机是进入REC方式还是进入PLAY方式均可。
3. 选择“设置”标签，选择“USB”，然后按 [▶] 钮。
4. 用 [▲] 及 [▼] 钮选择“Mass Storage (USB DIRECT-PRINT)”，然后按 [SET] 钮。

5. 关闭相机电源，然后在相机及电脑的USB端口上连接相机附带的USB电缆。

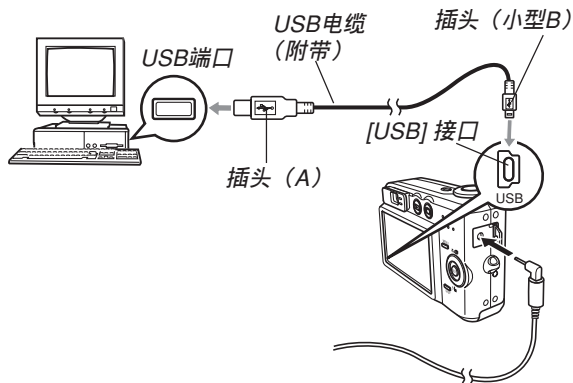

- 在相机或电脑上连接USB电缆时必须小心。USB端口及电缆插头的形状不同，必须对正。
- USB电缆必须在端口中插牢，插到底。连接不正确会导致操作无法正确进行。

6. 关闭相机电源。

- Macintosh电脑会将相机的文件存储器识别为磁盘。
- 磁盘图标的外观依Mac OS的版本而不同。
- 安装USB驱动程序后，每次建立USB连接时，Macintosh电脑便会将相机的文件存储器识别为磁盘。

7. 双击相机的文件存储器的磁盘图标，双击“DCIM”文件夹，然后双击含有所需影像的文件夹。

8. 双击要查看的影像文件。

- 有关文件名的信息，请参阅第174页上的“存储器文件夹结构”一节。

9. 要将文件存储器中的所有文件复制到Macintosh电脑硬盘时，将“DCIM”文件夹拖至复制目的地文件夹。

» 重要! «

- 切勿使用电脑编辑、删除、移动或更名保存在相机的文件存储器中的影像。否则由相机使用的影像管理数据可能会出现错误，导致无法在相机上显示影像或在相机上表示的影像相关数值上出现错误。因此，在执行任何编辑、删除、移动或更名操作之前必须将影像复制至电脑。

10. 要结束USB连接时，将代表相机的磁盘图标拖至回收筒。然后从相机拔下USB电缆并关闭相机电源。

USB连接须知

- 切勿在电脑画面上显示同一幅影像过长时间。否则可能会使影像“烧”在显示屏上。
- 数据通信正在进行时切勿拔下USB电缆，或执行任何相机操作。否则有可能会造成数据破损。

能够从电脑执行的操作

下述为当相机与电脑间建立有USB连接时您能够执行的操作。有关各操作的详细说明请参阅相关各页。

- 以影集格式查看影像
..... 参阅第177页上的“影集功能的使用”一节。
- 以影集格式打印影像
..... 参阅第177页上的“影集功能的使用”一节。
- 自动向电脑传送影像及管理影像
..... 有关安装Photo Loader应用程序的说明，请参阅第185页上的“CD-ROM上的应用程序的安装”一节。
- 影像的润饰
..... 有关安装Photohands应用程序的说明，请参阅第185页上的“CD-ROM上的应用程序的安装”一节。

如何使用存储卡向电脑传送影像

本节中的操作步骤介绍如何使用存储卡从相机向电脑传送影像。

如何使用内藏有SD存储卡槽的电脑

直接将SD存储卡插入卡槽。

如何使用内藏有PC卡槽的电脑

使用市卖的PC卡适配器（SD存储卡或MMC用）。有关详细说明请参阅PC卡适配器及电脑附带的用户说明书。

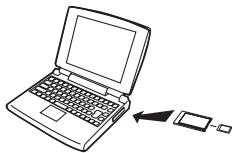

如何使用市卖SD存储卡读/写机

有关使用方法的详细说明请参阅SD存储卡读/写机附带的用户说明书。

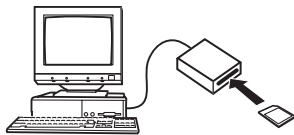

如何使用市卖PC卡读/写机及PC卡适配器（SD存储卡及MMC用）

有关使用方法的详细说明请参阅PC卡读/写机及PC卡适配器附带的用户文件。

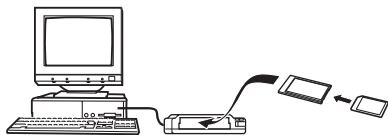

存储器中的数据

储存在存储器上的用本相机拍摄的影像及其他数据均使用DCF（Design rule for Camera File system（相机文件系统用设计方案））通信协议。DCF通信协议是为在数码相机与其他设备间能更简单地交换影像及其他数据而设计的。

DCF通信协议

DCF设备（数码相机、打印机等）间能简单地交换影像。DCF通信协议定义了影像文件数据格式及文件存储器的文件夹结构，因此影像可以用其他厂家的DCF相机浏览，或在DCF打印机上打印。

存储器文件夹结构

■ 文件夹结构

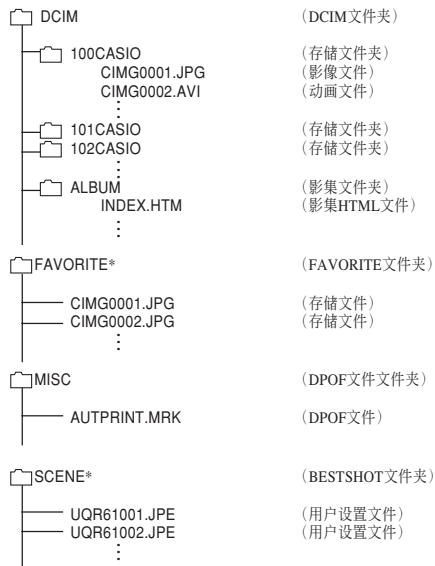

* 这些文件夹仅能在内藏存储器中建立。

■ 文件夹及文件内容

- DCIM文件夹
保存所有数码相机文件的文件夹
- 存储文件夹
由数码相机建立的用于保存文件的文件夹
- 影像文件
含有用数码相机拍摄的影像的文件（扩展名：JPG）
- 动画文件
含有用数码相机拍摄的动画的文件（扩展名：AVI）
- 影集文件夹
含有由影集功能使用的文件的文件夹
- 影集HTML文件
由影集功能使用的文件（扩展名：HTM）
- FAVORITE文件夹
含有最爱影像文件的文件夹
（影像尺寸：320×240像素）
- DPOF文件文件夹
含有DPOF文件的文件夹
- BESTSHOT（最佳摄影）文件夹（仅限内藏存储器）
含有BESTSHOT（最佳摄影）用户设置文件的文件夹
- 用户设置文件（仅限内藏存储器）
含有BESTSHOT（最佳摄影）方式用户设置的文件

本相机支持的影像文件

- 使用本相机拍摄的影像文件
- DCF通信协议影像文件。

有些DCF功能可能会不能使用。显示在其他型号相机上拍摄的影像时，可能会需要很长时间影像才会出现在显示屏上。

内藏存储器及存储卡注意事项

- 注意，名为“DCIM”的文件夹为存储器中所有文件的父（根）文件夹。将存储器的内容传送至硬盘、CD-R、MO盘或其他外部存储设备时，请将DCIM文件夹内的所有内容作为一组处理，并保持各DCIM文件夹的完整性。您可以在电脑上改变DCIM文件夹的名称。将DCIM文件夹的名称重命名为日期将有助于您管理多个DCIM文件夹。但为在相机上进行显示而将其拷贝回相机的文件存储器之前，必须首先将其文件夹名改回“DCIM”。本相机不认识DCIM以外的任何其他文件夹名。

相机与电脑的配合使用

相机的影集功能建立的文件让您在电脑上以影集的版面查看影像。通过使用相机附带CD-ROM光盘上收录的应用程序还能自动传送影像以及润饰影像。

影集功能的使用

影集功能建立HTML格式的影集版面来显示影像。您可以使用HTML的版面在网页上公开影像，或打印影像。



影集



索引



情报

- 使用下述网页浏览器能查看或打印影集的内容。请注意，要在操作系统为Windows 2000或98的电脑上浏览动画时必须从附带CD-ROM光盘安装DirectX。

Microsoft Internet Explorer 5.5以上版本

影集的创作

重要!

- 请注意，创建“ALBUM”文件夹（第174页）会使各影像的不同尺寸版本在存储器中创立。为送至个人化打印服务商或在打印机上打印而指定打印所有影像时，若影像存储器中存在“ALBUM”文件夹，则可能会意外打印出多份相同的影像。为避免此种情况的发生，请按照第185页上“如何删除影集”一节中的操作步骤删除ALBUM文件夹。

1. 在PLAY方式中，按 [MENU] 钮。

2. 选择“显示”标签，选择“创建影集”，然后按 [▶] 钮。



示范版面

3. 用 [▲] 及 [▼] 钮选择“创建”，然后按 [SET] 钮。
- 影集便开始生成，同时“正在处理。。。请稍候。。。 ”信息会出现在显示屏上。
 - 影集建立完毕后，PLAY方式画面会再次出现。
 - 创作影集会使名为“ALBUM”的文件夹被建立在相机存储器或存储卡上。此文件夹中含有名为“INDEX.HTM”的文件及其他文件。

重要!

- 在影集生成过程中，切勿打开电池舱盖或从相机取出存储卡。否则不仅有造成一些影集文件被遗漏的危险，还可能会导致存储器中的影像数据及其他数据被损坏。
- 若在影集生成过程中存储器存满，则在显示屏上出现“存储器已满。”信息的同时影集的生成也会终止。
- 若影集生成过程中电池耗尽，则影集的创作操作会失败。
- 无论自动影集创建功能是否已开启（第181页），在上述操作的第3步中按 [SET] 钮都可创建影集。
- “ALBUM”文件夹（第174页）中的影像不能在相机的显示屏画面上阅览。

影集版面的选择

共有10种不同的影集版面可供选择。

1. 在PLAY方式中，按 [MENU] 钮。
2. 选择“显示”标签，选择“创建影集”，然后按 [▶] 钮。
3. 用 [▲] 及 [▼] 钮选择“排版”。
4. 用 [◀] 及 [▶] 钮选择所需要的版面。
 - 改变版面会使画面右侧的示范版面随之改变。

▶▶▶ 重要! ◀◀◀

- 示范版面表示项目的布置及背景颜色。其不表示版面是使用列表画面还是详细画面，以及目前的影像类型设定。

影集详细设定的配置

1. 在PLAY方式中，按 [MENU] 钮。
2. 选择“显示”标签，选择“创建影集”，然后按 [▶] 钮。
3. 用 [▲] 及 [▼] 钮选择“设置”，然后按 [▶] 钮。
4. 用 [▲] 及 [▼] 钮选择您要改变其设定的项目，然后按 [▶] 钮。
 - 有关各设定的详情请参阅以下各节。
5. 用 [▲] 及 [▼] 钮改变设定，然后按 [SET] 钮。

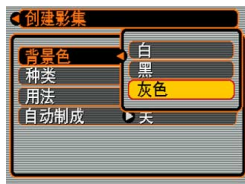

■ 背景颜色（背景色）

按照“影集详细设定的配置”一节中的步骤进行操作能指定白色、黑色或灰色作为影集背景的颜色。

■ 影集类型（种类）

共有两种影集：“标准”及“索引／情报”。

“标准”类型：

此种影集类型根据目前选择的版面显示影像。

“索引／情报”类型：

除标准影集画面外，此种类型的影集还表示各影像的缩小版及详细情报。

■ 影像用途（用法）

此设定共有三种不同的用途供您选择，如下所述。请按照最适合您使用影像的目的来选择影像用途。

若需要：	选择此设定：
小影像用于影集浏览、网页中影像的缩小版或在CD-R或其他媒体上存档，而当缩小版影像被单击时会显示全尺寸影像 <ul style="list-style-type: none"> • 此设定可用于影像缩小版的浏览。单击缩小版显示影像的较大版本以便查看或打印。 	查看
小影像文件仅用于影集浏览或上载至网站等。 <ul style="list-style-type: none"> • 此选项只显示小影像（位于相机的“ALBUM”文件夹中）。上载至互联网时小文件速度快。 • 当此影像被选择时，单击影像缩小版不能放大影像及播放动画。 	网页
打印（高解像度） <ul style="list-style-type: none"> • 由于是高解像度影像，在电脑画面上会需要较长时间才能显示。 • 当此影像被选择时，单击影像缩小版不能放大影像及播放动画。 	打印

■ 自动影集创作开/关（自动制成）

此设定控制每当您关闭相机电源时是否自动创作影集。

若需要：	选择此选项：
打开自动影集创作功能	开
关闭自动影集创作功能	关

- 在自动影集创作功能打开的情况下，每当关闭相机电源时，影集便会自动建立在内藏存储器或存储卡上。

▶▶ 重要! ◀◀

- 在自动影集创作功能打开的情况下关闭相机电源时，显示屏会关闭，但操作灯会继续闪动数秒以表示影集生成操作正在进行。当绿色操作灯闪动时，切勿打开电池舱盖或取出存储卡。

▶▶ 注 ◀◀

- 根据存储器中影像的数量，关闭相机电源时自动影集生成操作可能会需要很长一段时间才能完成。若您不想使用影集功能，则建议您关闭自动影集生成功能。如此可缩短相机关机所需要的时间。

影集文件的查看

使用电脑的网页浏览器应用程序可以查看及打印影集文件。

1. 用电脑访问内藏存储器或存储卡上的数据，或在电脑上访问存储卡（第162页，第173页）。
2. 打开内藏存储器或存储卡上的“ALBUM”文件夹。此文件夹位于名为“DCIM”的文件夹内。
3. 用电脑的网页浏览器打开名为“INDEX.HTM”的文件。

- 此操作显示内藏存储器或存储卡上的文件夹的列表。



4. 若在第179页上的“影集详细设定的配置”一节中选择了“标准”类型或“索引/情报”类型作为影集类型之后创建了影集，则可以单击下示选项之一。

Album（影集）：显示由相机创作的影集。

Index（索引）：显示保存在文件夹中的影像列表。

Info（情报）：显示有关各影像的情报。

- 若影集的“用法”设定被选择为“查看”（第180页），则在电脑画面上双击影像能显示该影像的原尺寸版。

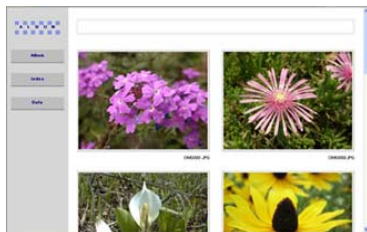

影集



索引



情报

- 下面介绍情报（Info）画面上表示的情报。

情报画面项目：	含义：
File Size	影像文件大小
Resolution	解像度
Quality	像质
Recording mode	拍摄方式
AE	曝光方式
Light metering	测光方式
Shutter speed	快门速度
Aperture stop	光圈固定
Exposure comp	EV平移
Focusing mode	聚焦方式
Flash mode	闪光方式
AF Area	自动聚焦区
Sharpness	锐度
Saturation	饱和度
Contrast	对比度
White balance	白平衡
Sensitivity	敏感度
Filter	滤光器设定
Enhancement	色彩加强设定
Flash intensity	闪光强度
Digital zoom	数码变焦设定
World	所在地
Date	拍摄日期及时间
Model	相机型号名

注

- 打印影集页时，应依下述说明设置网页浏览器。
 - 选择影像所在的浏览器框。
 - 尽量调低边界的尺寸。
 - 将背景色设定为可打印的颜色。
- 有关打印及配置打印设定的详细说明请参阅网页浏览器应用程序的用户文件。
- 影集内容（标题，注释等）不能在相机上编辑。请使用市卖HTML文件编辑器来编辑影集内容。

5. 查看完毕影集后，结束网页浏览器应用程序。

影集的保存

- 要保存影集时，将“DCIM”文件夹从相机存储器或存储卡复制于电脑的硬盘、CD-R、MO盘或其他储存媒体上。请注意不要只复制“ALBUM”文件夹，要复制影像数据及其他必要的文件。
- “DCIM”文件夹复制完毕后，切勿变更或删除其中任何文件。追加新影像或删除已有影像会导致影集显示异常。
- 若要在保存影集之后再次使用存储卡，则在将其装入相机之前首先删除其所有文件或将其格式化。
- 当“用法”设定被选择为“网页”时，影集只显示保存在“ALBUM”文件夹中的小影像。此种影像能高速上传至互联网。

如何删除影集

1. 在PLAY方式中，按 [MENU] 钮。
2. 选择“显示”标签，选择“创建影集”，然后按 [▶] 钮。
3. 用 [▲] 及 [▼] 钮选择“删除”，然后按 [SET] 钮。
 - 此操作删除影集并返回PLAY方式画面。

CD-ROM光盘上的应用程序的安装

为与电脑联合使用，本数码相机附带了多个实用应用程序。请在电脑上安装所需要的应用程序。

关于附带CD-ROM光盘

本相机附带的CD-ROM光盘上收录有下列软件。
这些应用程序为任选程序，您可以只安装要使用的。

批量储存用USB驱动程序（Windows用）

此软件使相机与个人电脑通过USB连接的“交谈”成为可能。

若您使用的是Windows XP，则不需要从CD-ROM安装USB驱动程序。对于Windows XP，只要用USB电缆连接相机与电脑后便可执行USB通信。

Photo Loader (Windows/Macintosh用)

此应用程序自动从相机向电脑传送影像文件。

Photo Loader自动在以目前日期(年、月、日)命名的文件夹中保存传送过来的文件,并生成可以使用网页浏览器浏览影像的HTML文件。Photo Loader(仅限Windows版)还有简化向电子邮件添附影像操作的功能。

- 有关使用Photo Loader的详细资讯请参阅附带“CASIO Digital Camera Software”CD-ROM光盘上的用户文件(PDF)。

Photohands (Windows用)

Photohands为含有能调节影像色彩、对比度及亮度,改变影像大小,以及改变影像方向的影像润饰工具的应用程序。使用Photohands还能打印影像及在打印影像上追加日期印。

- 有关使用Photohands的详细资讯请参阅附带“CASIO Digital Camera Software”CD-ROM光盘上的用户文件(PDF)。

DirectX (Windows用)

此软件为内含编码解码器的扩展工具套件,使Windows 98及2000能够处理用数码相机拍摄的动画文件。若您的操作系统为Windows XP或Me,则不需要安装DirectX。

Adobe Reader (Windows用)

此为用于阅读PDF文件的应用程序。用其阅读相机、Photo Loader及Photohands的用户说明书,所有这些说明书都收录在附带CD-ROM光盘中。

- 有关使用Photo Loader及Photohands的详细说明,请参阅附带CD-ROM上的用户说明书文件(PDF)。有关详细情报请参阅本说明书上的第190页(Windows)及192页(Macintosh)上的“如何查看用户文件(PDF文件)”一节。

电脑系统要求

电脑系统要求依各应用程序而不同，如下所述。

Windows

	USB驱动程序*1	Photo Loader	Photohands
操作系统	XP*/2000/ Me/98	XP/2000/Me/ 98	XP/2000/Me/ 98
存储器	-	至少16MB	至少64MB
硬盘	-	至少7MB	至少10MB

*1 对于Windows 2000，必须安装启用操作系统的标准USB驱动程序的数据文件。而不需要安装专用USB驱动程序。在从Windows 95或3.1升级至Windows Me或98，或从Windows 95或NT升级至Windows 2000的电脑上不能保证正常动作。

*2 对于Windows XP，使用操作系统内藏的USB驱动程序。不需要安装相机附带的USB驱动程序。

Macintosh

	Photo Loader
操作系统	9
存储器	至少32MB
硬盘	至少3MB

- 能与运行OS 9, 10.1, 10.2或10.3操作系统的Macintosh电脑进行USB连接。使用操作系统内藏的标准USB驱动程序便可进行操作。因此，只要用USB电缆将相机连接在Macintosh上便可。

重要!

- 有关Windows电脑最低系统要求的详情，请参阅相机附带CD-ROM光盘（CASIO Digital Camera Software）上的“Readme”文件。
- 有关Macintosh电脑最低系统要求的详情，请用网页浏览器参阅相机附带CD-ROM光盘（CASIO Digital Camera Software）上的“readme”文件。
- 相机附带CD-ROM光盘（CASIO Digital Camera Software）上的软件不能在Mac OS X (10.0) 操作系统上使用。

如何在Windows电脑上从CD-ROM光盘安装软件

使用本节中的操作步骤来在电脑上从附带CD-ROM光盘安装软件。

注

- 若电脑上已安装有附带应用程序之一，则检查其版本。若附带应用程序的版本比已安装的新，则卸载旧版本后安装新版本。

CD-ROM光盘中收录有各种语言版本的软件及用户说明书。检查CD-ROM选单画面看是否有所需要语言的应用程序及用户说明书。

入门初步

启动电脑并将CD-ROM插入其CD-ROM光盘驱动器。此时，其选单应用程序会自动启动，在电脑显示屏上显示选单画面。

- 在有些电脑上，选单应用程序有可能不会自动启动。此种情况发生时，在CD-ROM上找到并双击“menu.exe”文件启动选单应用程序。

语言的选择

首先选择语言。请注意，并非所有语言版的软件都存在。

1. 在选单画面上，单击所需要的语言标签。

如何阅览“自述”文件

对于任何应用程序，在安装之前必须阅读其“自述”文件。“自述”文件中含有安装应用程序时必须了解的情报。

1. 单击您要安装的应用程序的“自述”钮。

重要!

- 在升级或重新安装Photo Loader之前，或在其他电脑上安装Photo Loader之前，必须阅读“自述”文件中有关保留既存库的说明。

应用程序的安装

1. 单击您要安装的应用程序的“安装”钮。
2. 按照电脑画面上出现的指示进行操作。

重要! ◀◀

- 必须严格正确地按照提示进行操作。若在安装Photo Loader时出错, 则可能无法浏览由Photo Loader自动生成的库情报及HTML文件。在有些情况下, 影像文件可能会丢失。
- 使用Windows XP以外的操作系统时, 切勿在未首先从CD-ROM光盘安装USB驱动程序的情况下将相机与电脑连接起来。

如何浏览用户文件 (PDF文件)

1. 在“说明书”区, 单击您要阅读的说明书的名称。

重要! ◀◀

- 要浏览用户文件, 电脑上必须安装有Adobe Reader。若电脑上尚未安装Adobe Reader, 则请从附带CD-ROM光盘安装。

用户登录

您可以通过国际互联网进行用户登录。当然，您的电脑必须连接在国际互联网上才能进行用户登录。

1. 单击“登录”钮。

- 此时网页浏览器会启动并访问用户登录网站。请按照电脑画面上出现的指示进行登录。

选单应用程序的结束

1. 在选单画面上，单击“退出”钮退出选单。

如何在Macintosh上从CD-ROM光盘安装软件

使用本节中的操作步骤来在电脑上从附带CD-ROM光盘安装软件。

软件的安装

请按照下述操作步骤安装软件。

■ 如何安装Photo Loader

1. 打开名为“Photo Loader”的文件夹。
2. 打开名为“English”的文件夹，然后打开名为“Important”的文件。
3. 打开名为“Installer”的文件夹，然后打开名为“readme”的文件。
4. 按照“readme”中的说明安装Photo Loader。

»» 重要! ««

- 若您要将Photo Loader从以前版本升级到新版本，并且使用由旧版本Photo Loader创建的库管理数据及HTML文件，则必须阅读“Photo Loader”文件夹中的“Important”文件。按照文件中的说明使用现有库管理文件。未正确按照此说明进行操作有可能会造成现有文件损坏或丢失。

如何阅览用户文件（PDF文件）

要执行下述操作，Macintosh电脑上必须安装有Adobe Reader软件。您可以通过访问Adobe Systems的网站下载最新版Adobe Reader软件。

■ 如何阅览相机的用户说明书

1. 打开CD-ROM光盘上的“Manual”文件夹。
2. 打开“Digital Camera”文件夹，然后打开您要阅览的语言版用户说明书的文件夹。
3. 打开名为“camera_xx.pdf”的文件。
 - “xx”为语言代码（例如，camera_e.pdf为英语，camera_g.pdf为德语等）。

■ 如何浏览Photo Loader的用户说明书

1. 打开CD-ROM光盘上的“Manual”文件夹。
2. 打开“Photo Loader”文件夹后打开“English”文件夹。
3. 打开“PhotoLoader_english”文件。

■ 如何作为相机用户登录

登录只能通过互联网进行。请访问下示CASIO网站进行登录：

<http://world.casio.com/qv/register/>

附录

选单参考

下表列出了REC方式及PLAY方式中出现的选单及其设定。

• 下表中标有下线的的设定为初始缺省设定。

■ REC方式

● 拍摄标签选单

拍摄方式	 Snapshot (快照) /  BESTSHOT (最佳摄影) /  Movie (动画)
继续	开 / 关
自拍定时器	10秒 / 2秒 / X3 / 关
尺寸	2816 × 2112 / 2816 × 1872 (3:2) / 2048 × 1536 / 1600 × 1200 / 1280 × 960 / 640 × 480
像质	精细 / 标准 / 经济
EV平移	-2.0 / -1.7 / -1.3 / -1.0 / -0.7 / -0.3 / 0.0 / +0.3 / +0.7 / +1.0 / +1.3 / +1.7 / +2.0
白平衡	自动 /  (日光) /  (多云) /  (阴影) /  (荧光灯 1) /  (荧光灯 2) /  (白炽灯) / 手动
ISO敏感度	自动 / ISO 64 / ISO 125 / ISO 250 / ISO 500
AF区	单点 / 多样
测光方式	多样 / 中心重点 / 单点
滤光器	关 / 黑白 / 褐色 / 红色 / 绿色 / 蓝色 / 黄色 / 粉红色 / 紫色

锐度	+2 / +1 / 0 / -1 / -2
饱和度	+2 / +1 / 0 / -1 / -2
对比度	+2 / +1 / 0 / -1 / -2
闪光强度	+2 / +1 / 0 / -1 / -2
闪光辅助	自动 / 关
画面格栅	开 / 关
数字变焦	开 / 关
检视	开 / 关
图标帮助	开 / 关
左/右键	拍摄方式 / EV平移 / 白平衡 / ISO敏感度 / 自拍定时器 / 关

● 记忆标签选单

拍摄方式	开 / 关
闪光	开 / 关
聚焦方式	开 / 关
白平衡	开 / 关
ISO敏感度	开 / 关
AF区	开 / 关
测光方式	开 / 关
自拍定时器	开 / 关
闪光强度	开 / 关
数字变焦	开 / 关
MF位置	开 / 关
变焦位置	开 / 关

● 设置标签选单

鸣音	开/关
启动画面	开(影像可选)/关
文件编号	继续/复位
世界时间	本地/世界
	本地时间设置(城市、DST等)
	世界时间设置(城市、DST等)
日期样式	年/月/日/日/月/年/月/日/年
调节时间	时间设定
Language	日本語 / English / Français / Deutsch / Español / Italiano / Português / 中國語 / 中国語 / 한국어
休眠	30秒/1分/2分/关
自动关机	2分/5分
REC/PLAY	开机/开机/关机/解除
USB	Mass Storage (USB DIRECT-PRINT) / PTP (PictBridge)
格式化	格式化/取消
复位	复位/取消

■ PLAY方式

● 显示标签选单

幻灯片	开始/影像/时间/间隔/取消
最爱	表示/登录/取消
DPOF	选择影像/全部影像/取消
保护	开/所有文件: 开/取消
旋转	旋转/取消
尺寸变更	1600×1200/1280×960/640×480/取消
裁剪	-
创建影集	创建/删除/排版/设置/取消
闹铃	闹铃设置
复制	内藏存储器 → 存储卡/存储卡 → 内藏存储器/取消

● 设置标签选单

鸣音	开/关
启动画面	开(影像可选)/关
文件编号	继续/复位
世界时间	本地/世界
	本地时间设置(城市、DST等)
	世界时间设置(城市、DST等)
日期样式	年/月/日/日/月/年/月/日/年
调节时间	时间设定
Language	日本語 / English / Français / Deutsch / Español / Italiano / Português / 中國語 / 中国語 / 한국어
休眠	30秒/1分/2分/关
自动关机	2分/5分
REC/PLAY	开机/开机/关机/解除
USB	Mass Storage (USB DIRECT-PRINT) / PTP (PictBridge)
格式化	格式化/取消
复位	复位/取消

指示灯参考

本相机共有三个指示灯：一个绿色操作灯，一个红色操作灯及一个自拍定时器灯。这些灯以点亮及闪动来表示相机的目前作业状态。

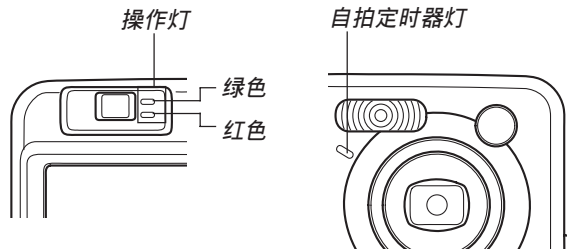

* 指示灯的闪动样式有三种。样式1每秒钟闪动一次，样式2每秒钟闪动两次，而样式3每秒钟闪动四次。下表介绍各闪动样式的含义。

REC方式

操作灯		自拍定 时器灯	含义
绿色	红色	红色	
点亮			作业状态（开机，可以拍摄）
	样式3		闪光灯正在充电。
	点亮		闪光灯已充电完毕。
点亮			自动聚焦操作已成功。
样式3			无法自动聚焦。
点亮			显示屏被关闭。
样式2			正在保存影像
样式1			正在保存动画数据／正在处理影像数据
		样式1	自拍定时器倒数计数（10至3秒）
		样式2	自拍定时器倒数计数（3至0秒）
	样式1		闪光灯无法充电。
	样式2		存储卡有问题／存储卡未格式化。／BESTSHOT（最佳摄影）设置无法登录。
	点亮		存储卡被锁定／无法建立文件夹。／存储器已满。／写入错误

操作灯		自拍定 时器灯	含义
绿色	红色	红色	
	样式3		电池电力不足警告
样式3			正在格式化存储卡
样式3			正在关机
点亮			USB连接

重要！

- 使用存储卡时，绿色操作灯闪动过程中切勿从相机取出存储卡。否则会使拍摄的影像丢失。

PLAY方式

操作灯		自拍定时器灯	含义
绿色	红色	红色	
点亮			作业状态（开机，可以拍摄）
样式3			下述操作之一正在进行：删除，DPOF，影像保护，复制，影集生成，格式化，关机
	样式2		存储卡有问题／存储卡未格式化。
	点亮		存储卡被锁定／无法建立文件夹。／存储器已满。
	样式3		电池电力不足警告
点亮			USB连接

充电器

充电器上有一个 [CHARGE] 灯，其会依充电器正在进行的作业点亮或闪动。

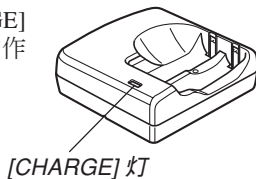



[CHARGE] 灯	含义
点亮	正在进行充电
未点亮	充电完毕
样式A	充电待机状态（环境温度过高或过低）
样式B	充电器或电池异常

* [CHARGE] 灯共有两种闪动样式。样式A每1.6秒闪动一次，而样式B每0.4秒闪动一次

疑难排解指南

	现象	可能原因	对策
电源	电源无法打开。	1) 电池装入方向不正确。 2) 电池已耗尽。 3) 使用的交流电变压器的种类不对。	1) 摆正电池方向（第39页）。 2) 对电池进行充电（第34页）。若电池在充电后很快耗尽，则表示电池已达到其寿命，需要更换。购买可另购的镍氢充电电池（HR-3U）或更换相机中的电池。 3) 务请只使用为本相机指定的交流电变压器（AD-C30）。
	相机突然关机。	1) 自动关机功能动作（第46页）。 2) 电池已耗尽。	1) 重新开机。 2) 对电池进行充电或更换。
影像拍摄	按下快门钮时未拍摄出影像。	1) 相机处于PLAY方式。 2) 闪光灯正在充电。 3) 存储器已满。	1) 按 [] (REC) 钮进入目前选择的拍摄方式。 2) 等到闪光灯充电完毕。 3) 将您要保留的文件传送至电脑，然后从相机存储器删除文件，或使用其他存储卡。

	现象	可能原因	对策
影像拍摄	自动聚焦功能无法正确聚焦	1) 镜头已脏。 2) 取景时物体未处于聚焦框的中心。 3) 拍摄物体为自动聚焦操作无法对应的类型(第73页)。 4) 相机处于移动中。	1) 清洁镜头。 2) 取景时将物体放在聚焦框的中心。 3) 使用手动聚焦(第76页)。 4) 将相机固定在三脚架上。
	物体不在拍摄影像的焦点上。	影像未聚焦正确。	取景时, 确认您要聚焦的物体处于聚焦框的中心。
	闪光灯不闪光。	1) 闪光方式选择为  (禁止闪光)。 2) 电池已耗尽。 3) 相机在动画方式中。 4) 在BESTSHOT方式中, 选择了将  (禁止闪光) 作为闪光方式的场景。	1) 选择其他闪光方式(第63页)。 2) 对相机的电池进行充电或更换(第34页)。 3) 选择其他REC方式。 4) 选择其他闪光方式(第63页)或BESTSHOT场景(第84页)。
	自拍定时器倒计时过程中相机关机。	电池已耗尽。	对相机的电池进行充电或更换。

	现象	可能原因	对策
影像拍摄	显示屏上的影像聚焦不良。	1) 您正在使用手动聚焦方式，但尚未对影像进行聚焦。 2) 要拍摄景物或人物照时使用了近距离方式 (👉)。 3) 要拍摄特写照时使用了自动聚焦或无穷远方式 (∞)。	1) 对影像进行聚焦 (第76页)。 2) 使用自动聚焦方式拍摄景物或人物照。 3) 使用近距离方式 (👉) 拍摄特写。
	拍摄的影像未保存在存储器中。	1) 在保存作业完成之前相机断电。 2) 在保存作业完成之前取出了存储卡。	1) 当电池电量指示符变为  时，对相机的电池进行充电或更换。 2) 在保存作业完成之前切勿取出存储卡。
显示	显示影像的色彩与在拍摄过程中显示屏上显示的不同。	在拍摄过程中，阳光或其他光源的光线直接射入了镜头。	调整相机使阳光不会直接射入镜头。
	影像显示不出来。	装在相机中的存储卡上保存有由其他相机拍摄的非DCF影像。	换用另一张记忆卡。本相机不能显示由其他数码相机记录在存储卡上的非DCF影像。
其他	所有键钮及开关均无效。	在相机与其他设备连接过程中由静电荷、冲击等原因引起的电路问题。	从相机取出电池，重新装入后再试一次。

	现象	可能原因	对策
其他	显示屏被关闭。	1) USB通信正在进行。 2) 显示屏被手动关闭（在拍摄方式中）。	1) 确认电脑没有正在访问相机存储器后，拔下USB电缆。 2) 按 [DISP] 钮打开显示屏。
	无法通过USB连接传送文件。	1) USB电缆未正确连接。 2) USB驱动程序未安装。 3) 相机已关机。	1) 检查所有连接。 2) 在电脑上安装USB驱动程序（第162页）。 3) 打开相机电源。

若安装USB驱动程序时遇到了问题。。。。

若在从附带CD-ROM光盘（CASIO Digital Camera Software）安装USB驱动程序之前，用USB电缆将相机连接在运行Windows 98操作系统的电脑上，或已安装有其他类型的驱动程序，则可能会无法正确安装USB驱动程序。因此，连接后电脑可能会无法识别数码相机。若此种情况发生，则必须重新安装相机的USB驱动程序。有关如何重新安装USB驱动程序的说明，请参阅相机附带“CASIO Digital Camera Software” CD-ROM光盘上USB驱动程序的“Readme”文件。

显示信息

闹铃设定完毕。	改变闹铃设定后此信息会出现。
电池电力不足。	电池已耗尽。
无法校正影像!	由于某些原因梯形失真校正无法进行。影像将不经校正,照原样保存(第93页)。
找不到文件。	相机找不到由幻灯片的“影像”设定指定的影像。指定其他影像(第120页)。
登录数到达限度。	<ul style="list-style-type: none"> 当“SCENE”文件夹中已保存有999组设置时试图保持BESTSHOT(最佳摄影)用户设置(第88页)。 当“FAVORITE”文件夹中已含有9999个文件时试图复制FAVORITE文件(第128页)。
存储卡异常	<p>存储卡出现了问题。关闭相机电源,取出存储卡后再重新插入。若相同信息再次出现,格式化存储卡(第148页)。</p> <p>»» 重要! «« 格式化存储卡会删除存储卡上的所有文件。在格式化前试着将可恢复的文件传送到电脑或一些其他存储设备。</p>

检查连接!	要打印时与打印机的USB连接不正确。
电池电力不足。 文件无法保存。	由于电池已耗尽,拍摄的影像无法保存。
文件夹无法建立。	在已有9,999个文件保存在第999个文件夹内的情况下,当您拍摄影像时此信息会出现。若要记录更多的文件,请删除已不再需要的文件(第124页)。
LENS ERROR	若镜头在伸出时撞在障碍物上,则此信息会出现。同时镜头自动缩回后相机关机。请移去障碍物并重新开机。
填装打印纸!	本相机处于打印方式中,而打印机上没有打印纸。
存储器已满	存储器已存满。若要记录更多的文件,删除已不再需要的文件(第124页)。
没有最爱文件!	FAVORITE文件不存在。
打印错误	<p>在打印过程中出现下述问题之一。</p> <ul style="list-style-type: none"> 打印机被关机 打印机内部错误

压缩失败 由于某些原因，在影像数据保存过程中影像压缩无法进行。再次拍摄影像。

补充墨水! 本相机处于打印方式中，但打印机的墨水不足或已耗尽。

SYSTEM ERROR 本相机的系统被破坏。请与您的经销商或卡西欧（CASIO）服务中心联系。

存储卡被锁住。 SD存储卡的LOCK开关被锁定。对于被锁定的存储卡，不能向其保存影像或从其删除影像。

没有文件。 内藏存储器或存储卡上无任何文件。

没有可登录的影像。 您试图将其他类型的影像保存为BESTSHOT用户设置或原创启动影像。

没有打印影像。 没有DPOF设定指定影像及打印份数。配置所需要的DPOF设定（第153页）。

存储卡未格式化。 装在相机中的存储卡未格式化。请格式化存储卡（第148页）。

此文件无法打开。 影像文件或音响文件已破损，或其为无法由本相机显示的文件类型。

此功能不能使用。 当您要从内藏存储器向相机中的存储卡复制文件时，相机中尚未装有存储卡（第150页）。

此文件无法使用该功能。 您要对文件执行的功能不支持该文件。

规格

产品 数码相机

型号 QV-R61

■ 相机各功能

影像文件格式

快照 JPEG (Exif版本2.2) ; DCF
(Design rule for Camera File system)
1.0标准; DPOF兼容

动画 AVI (Motion JPEG动画)

记录媒体 9.7MB内藏闪存存储器
SD存储卡
多媒体卡 (MultiMediaCard)

影像尺寸

快照 2816×2112 像素
2816×1872 (3:2) 像素
2048×1536 像素
1600×1200 像素

1280×960 像素

640×480 像素

动画 320×240 像素

大约记忆容量及档案大小

• 快照

文件大小 (像素)	画质	大约影像 文件大小	内藏9.7MB 闪存存储器	64MB SD 存储卡*
2816×2112	Fine (精细)	2.9MB	3 幅	20 幅
	Normal (标准)	2.3MB	4 幅	25 幅
	Economy (经济)	1.6MB	5 幅	36 幅
2816×1872 (3:2)	Fine (精细)	2.7MB	3 幅	22 幅
	Normal (标准)	2.1MB	4 幅	28 幅
	Economy (经济)	1.4MB	6 幅	41 幅
2048×1536	Fine (精细)	1.6MB	5 幅	34 幅
	Normal (标准)	1.2MB	7 幅	45 幅
	Economy (经济)	630 KB	14 幅	88 幅
1600×1200 (UXGA)	Fine (精细)	1.05MB	8 幅	53 幅
	Normal (标准)	710 KB	12 幅	79 幅
	Economy (经济)	370 KB	24 幅	154 幅
1280×960 (SXGA)	Fine (精细)	680 KB	13 幅	82 幅
	Normal (标准)	460 KB	20 幅	126 幅
	Economy (经济)	250 KB	35 幅	221 幅
640×480 (VGA)	Fine (精细)	190 KB	46 幅	294 幅
	Normal (标准)	140 KB	61 幅	386 幅
	Economy (经济)	90 KB	98 幅	618 幅

• 动画 (320×240像素)

数据大小	最大300KB/秒
------	-----------

* 以Matsushita Electric Industrial Co., Ltd.产品为准测试。容量依存存储卡生产厂家而不同。

* 要确认不同容量存储卡上能够保存的影像数, 用相应数值乘以表中的容量。

删除	单个文件、全部文件 (配有保护功能)
有效像素	6百万像素
成像装置	1/1.8英寸正方像素彩色CCD (总像素: 637万)
镜头/焦距	七个镜头分为六组, 包括一个非球面镜头。 F2.8 (广角) 至4.9 (望远); f=8 (广角) 至24毫米 (望远) (大约相当于35毫米胶卷相机的39 (广角) 至117毫米 (望远))
变焦	3倍光学变焦; 4倍数码变焦 (与光学变焦联合使用时为12倍)
聚焦	对比型自动聚焦 (自动聚焦方式 (AF区: 单点或多样)、近距离方式), 无穷远方式; 聚焦锁定; 手动聚焦
大约聚焦范围 (从镜头表面起算)	
标准	60 cm至∞ (无穷远)
近距	广角时为10至70厘米 望远时为60至70厘米
手动	广角: 10 cm至∞ (无穷远) 望远: 60 cm至∞ (无穷远)

曝光控制

测光	CCD的多样中心重点, 单点测光
曝光	程序AE
曝光补偿	-2EV至+2EV (以1/3EV为单位调节)
快门	CCD电子快门; 机械快门, 1/8至1/2000秒 (依拍摄方式及ISO敏感度设定而改变) • 对于下列BESTSHOT场景快门速度不同。 夜景: 4至1/2000秒 烟火: 2秒 (固定)
光圈	广角: F2.8/4.8, 自动切换 望远: F4.9/8.4, 自动切换
白平衡	自动, 固定 (6方式), 手动切换
敏感度	自动, ISO 64, ISO 125, ISO 250, ISO 500
自拍定时器	10秒, 2秒, 三联自拍定时器
内藏闪光灯	
闪光方式	自动, 强制, 禁止, 红眼轻减
闪光范围	广角光学变焦: 0.6至2.6米 望远光学变焦: 0.6至2.1米 (ISO敏感度: “自动”)
拍摄功能	快照; BESTSHOT (最佳摄影); 动画; 高速连拍方式

附录

显示屏	2.0英寸TFT彩色LCD 84,960像素 (354×240)
取景器	显示屏及光学取景器
计时功能	内藏石英数字时钟
日期及时间	随影像数据记录
自动日历	至2049年
世界时间	城市; 日期; 时间; 夏令时; 32个 时区中的162个城市
输入/输出接口	交流电变压器接口 (DC IN 3V) USB端口 (小型B)

■ 电源要求

电源要求	两节AA型镍氢充电电池 (HR-3U <额定电容2100mAh> 及HR-3U <额 定电容2300mAh>) 两节AA型锂电池 两节AA型碱性电池 交流电变压器 (AD-C30)
------	---

大约电池寿命

上示数值表示了在下示条件下, 直到由于电池耗尽而使电源自动关闭为止所需要的时间。这些数值仅为参考之用, 并不保证任何电池组均能提供所标记的服务寿命。低温会缩短电池的寿命。

操作	镍氢充电电池	碱性电池
拍摄次数, (CIPA标准)*1 (拍摄时间)	280次 (140分钟)	50次 (25分钟)
拍摄次数, 连续拍摄*2 (拍摄时间)	900次 (150分钟)	245次 (40分钟)
持续快照显示*3	260分钟	150分钟

- 上示数字仅为大约值。
- 上示指标以下列电池为基准:
镍氢充电电池:

HR-3U (额定电容2100mAh) SANYO Electric Co., Ltd.

碱性电池: LR6 Matsushita Battery Industrial Co., Ltd.

- 电池寿命依品牌而不同。
- 存储媒体: SD存储卡。

*1 拍摄次数 (CIPA标准)

- 温度: 23°C
- 显示画面: 开
- 每隔30秒钟执行一次最大广角至最大望远的变焦操作, 并拍摄两幅影像。其中一幅影像使用闪光灯; 每拍摄10幅影像关机及开机一次。

*2 持续拍摄条件

- 温度: 23°C
- 显示画面: 开
- 闪光灯: 禁止闪光
- 约每10秒钟拍摄一幅影像

*3 持续快照显示条件

- 温度: 23°C
- 每10秒钟卷动一幅影像

耗电量	DC 3V约3.7W
尺寸	88.3 (宽)×60.4(高)×33.4 (厚) mm (突起部除外)
重量	约168g (不含电池及附件)
附件	镍氢充电电池 (HR-3U <额定电容 2100mAh>); 充电器 (BC-5H); 交 流电源线; USB电缆; 配带; CD- ROM; 基础参考

■ 镍氢充电电池 (HR-3U) (附带)

额定电压	1.2V
额定电流	2100mAh
作业温度范围	0°C至40°C
外形尺寸	14.35 (直径) x 50.4 (H) mm
重量	约29.0g * 每个电池

■ 专用电池充电器 (BC-5H)

电源要求	100至240V交流电, 0.08A 50/60Hz
输出	1.2V直流电, 550mA
充电温度	0°C至40°C
充电电池类型	镍氢充电电池 (HR-3U)
完全充电时间	约4小时
外形尺寸	71 (宽)×75 (高)×28 (厚) mm (突起部除外)
重量	约75g

电源

- 只使用专用HR-3U镍氢充电电池为相机供电。不能使用任何其他种类的电池。
- 本相机没有独立为时钟供电的电池。每当电源被完全切断（电池及交流电变压器双方）时，相机的日期及时间设定将被清除。断电后必须重新配置这些设定（第50页）。

LCD板

- 本LCD板为最新LCD生产技术产品，像素合格率达99.99%。也就是说故障率为总像素的0.01%以下（不点亮或一直保持点亮）。

镜头

- 您可能偶尔会注意到有些类型的照片中有轻微的变形现象发生，比如应为直线的线轻微地弯曲等。此因镜头的特性而产生，并不表示相机出现了故障。