

東芝

PORTÉGÉ R600/PORTÉGÉ A600

筆記型電腦

使用者手冊

## 內容表

版權聲明	vi
免責聲明	vi
商標	vi
FCC 資訊	vii
EU 符合法規聲明	vii
VCCI Class B Information	viii
數據機警告聲明	viii
日本的法規	ix
IC CS-03 認證裝置的操作指示	xi
澳洲和紐西蘭使用者注意事項	xi
下列信息僅適用於歐盟成員國：	xiii
廢棄電腦和電腦電池	xiv
光碟機安全使用指南	xv
多國語言注意事項	xviii
<b>前言</b>	
規則	xx
<b>一般注意事項</b>	
提供足夠的通風	xxiii
創建良好的工作環境	xxiv
勞累損傷	xxiv
熱損傷	xxiv
壓力或撞擊損壞	xxiv
行動電話	xxiv
東芝筆記型電腦使用指南	xxv
<b>第 1 章 開始上路</b>	
設備清單	1-1
開始上路	1-3
系統還原選項	1-11
系統還原	1-12
<b>第 2 章 總覽</b>	
顯示螢幕閉闔時的前側	2-1

左側	2-2
右側	2-3
後側	2-6
底部	2-7
顯示螢幕打開時的前側	2-9
指示燈	2-13
光碟機	2-14
AC 變壓器	2-17
<b>第 3 章 硬體、公用程式和選購裝置</b>	
硬體	3-1
特殊功能	3-5
TOSHIBA Value Added Package	3-7
公用程式和應用程式	3-8
選購裝置	3-12
選購附件	3-28
<b>第 4 章 基本操作</b>	
使用觸控板	4-1
使用指紋感應器	4-2
網路攝像頭	4-9
使用 TOSHIBA Face Recognition	4-10
使用光碟機	4-13
使用 DVD Super Multi 光碟機燒錄 CD/DVD	4-17
TOSHIBA DVD PLAYER	4-27
碟片保養	4-28
音效系統	4-29
數據機	4-31
無線通訊	4-33
LAN (區域網路)	4-36
電腦的處理	4-38
使用硬碟機 (HDD) 保護	4-39
使用東芝 USB 睡眠和充電公用程式	4-40
散熱	4-42
<b>第 5 章 鍵盤</b>	
打字鍵	5-1
功能鍵：F1 … F12	5-1
軟鍵：FN 鍵組合	5-2
熱鍵	5-3
Windows 特殊功能鍵	5-5
複合式小鍵盤	5-5
輸入 ASCII 字元	5-7

<b>第 6 章 電源和供電模式</b>	
電源條件	6-1
電源條件監測	6-2
電池	6-3
TOSHIBA Password Utility（東芝密碼公用程式）	6-9
啓動模式	6-12
面板開機 / 關機	6-12
系統自動睡眠 / 休眠	6-13
<b>第 7 章 硬體設定</b>	
運行硬體設定程式	7-1
硬體設定視窗	7-1
<b>第 8 章 疑難排解</b>	
故障解決步驟	8-1
硬體和系統檢查項	8-3
東芝技術支援	8-18
<b>附錄 A 規格</b>	
物理尺寸	A-1
環境要求	A-1
<b>附錄 B 顯示控制器與視訊模式</b>	
顯示控制器	B-1
視訊模式	B-1
<b>附錄 C Wireless LAN（無線區域網路）</b>	
網路配接卡規格	C-1
無線特性	C-2
支援頻率次波段	C-3
<b>附錄 D Bluetooth 無線技術協同性</b>	
Bluetooth 無線技術和您的健康	D-2
法規聲明	D-2
在日本使用東芝出品的 Bluetooth 變壓器裝置	D-3
<b>附錄 E 交流電源線和連接器</b>	
認證機構	E-1
<b>附錄 F TOSHIBA Anti-theft Protection Timer（東芝防盜保護計時器）</b>	
<b>附錄 G 東芝電腦健康監視器</b>	
開啓東芝電腦健康監視器	G-2
如果顯示東芝電腦健康監視器訊息	G-2
<b>附錄 H 聲明</b>	
非應用圖示 *1	H-1

CPU*2 .....	H-1
記憶體〔主系統〕*3 .....	H-2
電池壽命 *4 .....	H-2
硬碟機 (HDD) 容量 *5 .....	H-3
LCD*6 .....	H-3
圖形處理器單元 ("GPU")*7 .....	H-3
無線區域網路 *8 .....	H-3
USB 睡眠和充電 *9 .....	H-3
複製保護 *10 .....	H-4

## 辭彙表

## 索引

## 版權聲明

© 2008 東芝公司版權所有。根據版權法，未經東芝公司的書面許可，不得以任何方式翻印本手冊。對使用本手冊內載資訊而導致的專利侵權後果，本公司將不承擔任何責任。

《東芝 PORTÉGÉ R600/PORTÉGÉ A600 筆記型電腦使用者手冊》

2008 年 9 月第一版

音樂、電影、電腦程式、資料庫及其他受版權法保護的智慧財產，其版權由作者或版權所有者擁有。對已獲版權的材料的複製僅限於個人或家庭行為。任何不經版權所有者許可而超越上述規定的使用行為（包括轉換成數位格式、更改、傳輸材料拷貝、網路傳播）是對版權或作者個人權利的侵害，會被認為是破壞文明或是犯罪行為。請在進行對本手冊的任何拷貝時遵守版權法。

## 免責聲明

為求準確，本手冊已經過驗證和復審。本手冊包含的指導和描述對出版時的東芝 PORTÉGÉ R600/PORTÉGÉ A600 筆記型電腦是準確的。但是以後的電腦及其手冊可能變動，恕不另行通知。對直接或間接地由於電腦與手冊之間的錯誤、遺漏或差異而引起的損害，東芝公司不承擔任何責任。

## 商標

IBM 為註冊商標，IBM PC 為 International Business Machines Corporation 的商標。

Intel、Intel SpeedStep、Intel Core 和 Centrino 是 Intel 公司的商標或註冊商標。

Windows、Microsoft 和 Windows Vista 是微軟公司的註冊商標。

Bluetooth 是商標，由其所有人擁有，東芝經授權使用。

Photo CD 是依斯特曼·柯達公司的商標。

ConfigFree 是東芝公司的商標。

Wi-Fi 是 Wi-Fi 聯盟的註冊商標。

ExpressCard 是 PCMCIA 的商標。

Secure Digital 和 SD 是 SD 卡聯盟的商標。

本手冊可能使用以上未列出的其他商標或註冊商標。

## FCC 資訊

### FCC 聲明 “符合法規聲明”

依照 FCC 法規的第 15 部分，經測試，本裝置符合 B 級數位裝置的規定。這些規定旨在為裝置室內安裝提供合理保護，防止有害干擾。本裝置會產生、使用和發射無線電波，如果未按說明正確安裝、使用，將對無線電通訊造成有害干擾。但是，並不保證進行特定的安裝時不會產生有害干擾。假如本裝置對無線電和電視訊號的接收產生有害干擾（通過打開和關閉本裝置即可判斷），使用者可以嘗試用以下方法解決：

- 重新調節或者換個位置放置天線。
- 增加本裝置與受干擾裝置之間的距離。
- 將本裝置與受干擾裝置連接到不同的電源插座。
- 諮詢經銷商或者有經驗的無線電 / 電視技術人員，尋求幫助。



本裝置只能連接符合 FCC 的 B 級規定的外部裝置。使用不相容的或者東芝並未推薦的週邊裝置很可能對無線電和電視訊號接收產生干擾。外接裝置與電腦的外接顯示器埠、USB 埠 (USB 2.0)、eSATA/USB 綜合埠和麥克風插孔之間連接的纜線必須使用遮罩纜線。如果使用者未經東芝或東芝授權機構明確認可而對本設備進行變更或改裝，其操作設備的權力可能會被取消。

### FCC 的條件

本裝置符合 FCC 法規第 15 部分。裝置的作業符合以下兩個情況：

1. 本裝置不能導致有害干擾。
2. 本裝置必須能夠承受任何接收到的干擾，包括可能導致意外作業的干擾。

### 聯絡資訊

位址： TOSHIBA America Information Systems, Inc.  
9740 Irvine Boulevard  
Irvine, California 92618-1697

電話： (949)583-3000

## EU 符合法規聲明



本產品以及提供的附件 - 如果使用的話 - 帶有 "CE" 標誌並符合 Directive 2006/95/EC 低壓標準、EMC Directive 2004/108/EC 和 / 或 R&TTE Directive 1999/5/ EC 標準等歐洲協調標準的適用部分。

負責 CE 標誌的是： TOSHIBA EUROPE GMBH, Hammfelddamm 8,  
41460 Neuss, Germany.

生產商： 東芝公司，1-1, Shibaura 1-chome, Minato-ku,  
Tokyo, 105-8001, Japan

完整的官方的 EU CE 聲明可以在以下的網頁中查到：  
<http://epps.toshiba-teg.com/>

## VCCI Class B Information

この装置は、情報処理装置等電波障害自主規制協議会（VCCI）の基準に基づくクラスB情報技術装置です。この装置は、家庭環境で使用することを目的としていますが、この装置がラジオやテレビジョン受信機に近接して使用されると、受信障害を引き起こすことがあります。  
取扱説明書に従って正しい取り扱いをして下さい。

## 數據機警告聲明



這個信息適用於配備內建數據機的型號。

### 符合標準聲明

本裝置已獲得 [Commission Decision “CTR21”] 入網許可，可在全歐洲作為個人終端連接公眾交換電話網（PSTN）。

但是由於各個國家 / 地區提供的 PSTN 不同，該入網許可並不保證本裝置在任何 PSTN 的終端一定能成功運行。

如出現問題，請在第一時間內聯繫經銷商。

### 網路相容性說明

該產品是為以下網路設計的，能完全相容。經測試滿足 EG 201 121 規定的附加要求。

德國	ATAAB AN005,AN006,AN007,AN009,AN010 和 DE03,04,05,08,09,12,14,17
希臘	ATAAB AN005,AN006 和 GR01,02,03,04
葡萄牙	ATAAB AN001,005,006,007,011 和 P03,04,08,10
西班牙	ATAAB AN005,007,012 和 ES01
瑞士	ATAAB AN002
其他所有國家 / 地區	ATAAB AN003,004

不同的網路有不同的交換設定或軟體安裝方法，詳細介紹請參照使用者手冊中的相關章節。



快速摘挂功能（定時中斷寄存器呼叫）取決於各個國家的終端介面條件。該功能未經終端介面測試，本裝置不保證連接某一特定網路時該功能一定能成功運行。

## 日本的法規

### 地區選擇

如果在日本使用本電腦，《電信營業法》中規定的技術法規要求您選擇日本區域模式。在日本以其他區域模式使用數據機屬於違法行爲。

### 重撥

至多重新撥號兩次。如果超過兩次，數據機將被列入**黑名單**。如果您遇到該問題，把重新撥號之間的時間間隔設定爲一分鐘或超過一分鐘即可解決。

日本的《電信營業法》允許模擬電話至多重撥兩次，且重撥必須在三分鐘以內完成。

本電腦的內建數據機已通過日本電信認證協會的認證。

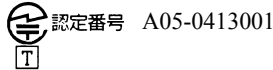

此標籤貼在模組上。

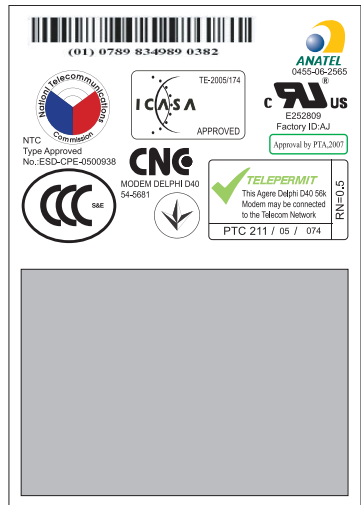

## 依據 FCC CFR 47 第 68 部分的規定：

如您準備安裝或使用數據機，請與當地電信局聯繫，向其提供下列資訊：

- 您將要連接數據機的電話號碼
  - 數據機標注的註冊號碼  
數據機的 FCC 註冊號碼在數據機上或安裝了數據機的電腦底部的主系統標籤旁邊可以找到。
  - 數據機的響鈴等效數 (REN) (可能會不同)。有關數據機的 REN，參見數據機的標籤。
- 數據機通過一個 USOC RJ11C 的標準插口與電話線連接。

## 服務類型

該數據機設計成能在標準電話線上使用。禁止連接電話公司的投幣電話 (中心電話局運行的系統)。國家將對連接到同線電話服務的連線徵稅。關於電話線路的任何問題 (如一條電話線可連接多少台電腦) 可向電話公司查詢，電話公司將給出相關解答。

## 電話公司的服務流程

電話公司的目標就是為客戶提供最佳的服務。為了做到這一點，他們有時需要在裝置、工作方式和工作程式等方面做一些變更和改進。萬一這些變更會影響提供給您的服務或裝置的正常作業，電話公司將以書面的形式支會您，以便您可以作出必要的變更，而使正常的服務不至間斷。

## 如果發生問題

如果您的電話終端裝置不能正常工作，請立即將該裝置從電話線上斷開，因為該裝置可能會危害整個電話網路。電話公司發現問題後會暫時中斷服務。如有可能他們會在中斷服務之前通知您。有時情況危急來不及預先通知，事後他們會儘早通知您。收到通知意味著一般您有機會排除故障也可以有權向 FCC (聯邦通訊委員會) 機構投訴。如果有需要，應該由東芝公司或東芝授權的專業機構對您的數據機進行修理。

## 連線中斷

如果您決定不再使用目前的電話線連接數據機，請電告電話公司。

## 傳真標記

1991 年通過的《電話使用者保護法》規定，除非在所有文檔頁面或文檔首頁的頂部或底部空白處明確標記發送的日期、時間、發送單位或發送人、發送傳真的電話號碼，任何人不得利用電腦或其他電子裝置通過電話傳真機發送任何訊息。如果要將該資訊編入您的傳真數據機，那麼在傳送這些訊息之前您必須事先安裝好傳真數據機的傳真軟體。



僅使用 No. 26AWG 或更大的數據機纜線。

## IC CS-03 認證裝置的操作指示

1. IC (Industry Canada) 標記是加拿大政府頒發的產品許可標記。該標記表明某裝置符合終端裝置技術指標文檔中規定的有關遠端通訊網路維護、運行和安全的要​​求。該機構並不保證裝置的性能讓使用者滿意。

使用者在安裝該裝置之前必須確認該裝置有加入當地電信網的許可。安裝時請使用正確的安裝方法。

使用者還應該明白，即使有時滿足以上條件也不能防止該裝置在某些環境下會損壞。修理必須由經銷商授權的專業人士進行。使用者自身的任何修理或改裝行為都可能成爲電信局要求拆除該裝置的理由。

爲了自己的利益，使用者必須確認電源系統、電話線是否連接到建築物內部的金屬水管（即接地保護）。這項安全措施在農村地區尤爲重要。



使用者不得嘗試去做這項工作，須徵得電信管理部門或專業人士的許可。

2. 類比電子裝置的使用手冊必須包括該裝置的響鈴等效數 (REN) 和類似以下的說明：

數據機的響鈴等效數 (REN)（可能會不同）。有關數據機的 REN，參見數據機的標籤。



每個終端裝置的響鈴等效數 (REN) 標明了可以連接到一個電話介面的最大的終端數。終端之間可以隨意組合，只要所有終端的響鈴等效數的總和不超過 5。

3. 本裝置可使用之標準連線器材（電話插座類型）爲插座類型：USOC RJ11C。

數據機的 IC 註冊號如下：

Canada: 4005B-DELPHI

## 澳洲和紐西蘭使用者注意事項

### 在澳洲使用數據機的相關警告

連接澳洲電信網的數據機須有澳洲電信的入網許可。本數據機在設計時經過特別配置，以確保當國家 / 地區選項設定爲澳洲時能符合澳洲電信標準。當數據機連接到澳洲公眾交換電話網時，如果設定成其他國家 / 地區，則本裝置將在非法狀態下工作。要檢驗國家 / 地區選項設定是否正確，請輸入 ATI 命令以顯示當前啓動的設定。

如要將國家 / 地區設定選項永久設定爲澳洲，請依次鍵入以下命令：

```
AT%TE=1
ATS133=1
AT&F
AT&W
AT%TE=0
```

## ATZ

地區選項未能正確設定為澳洲時會導致數據機在不相容狀態下工作，而且該裝置將被強制禁止使用。根據澳洲 1991 年電信法，非法使用未獲得許可的電信裝置將被處以 \$12,000 的罰鍰。

### 在紐西蘭使用該裝置時的注意事項

- 對裝置頒發入網許可並不意味著電信部門應該承擔該裝置在任何工作狀態下都能正常工作的責任。尤其是數據機的速度依賴於特定的網路裝置（特定的網路裝置只是為使用者提供高音質電話服務的途徑之一）。裝置不能正常工作不應作為故障告知電信部門。
- 數據機的正常工作，除了要有較好的電話線路以外，還必須：
  - a/ 與另一端的數據機相容。
  - b/ 使用的公用程式與另一端的數據機使用的公用程式相容。例如，接入網際網路除了數據機以外還需要適合的軟體。
- 使用本裝置不得以任何方式妨害其他使用者。
- 滿足電信 PTC（太平洋電信會議）條款的一些參數由數據機連接的裝置（電腦）而定。電腦的設定必須同時符合下列電信規格：
  - a/ 30 分鐘內手動呼叫同一號碼的次數不超過 10 次。
  - b/ 相鄰兩次呼叫的時間間隔不少於 30 秒。
  - c/ 自動呼叫不同號碼的時間間隔不少於 5 秒。
- 本裝置如有任何物理損壞，請立即切斷連接並妥善處理或送修。
- 本數據機在紐西蘭的正確設定為：
  - ATB0 (CCITT 操作)
  - AT&G2 (1800Hz 保護音頻)
  - AT&P1 (十進位撥號 / 中斷率 =33%/67%)
  - ATS0=0 (無自動回應)
  - ATS6=4 (盲撥延遲)
  - ATS7= 少於 90 (撥號完畢等待載波時間)
  - ATS10= 少於 150 (掛斷延遲的載波流子丟失，推薦使用出廠初始值 15)
  - ATS11=90 (DTMF 雙音多頻撥號開 / 關時間 =90ms)
  - ATX2 (撥號音檢測，但不是 (美國) 呼叫進程檢測)
- 當使用自動回應模式時，S0 寄存器數值須設定為 3 或 4，以確保：
  - 在數據機應答之前，正在呼叫您的數據機的人將聽到一次短的鈴聲。這證明已經成功接通網路。
  - 呼叫者的身份資訊（出現在第一和第二聲之間）不被破壞。
- 較好的撥號方法是使用 DTMF 音調 (ATDT...)，因為該方法要比脈衝撥號更快捷、更可靠。如果由於某種原因必須使用脈衝撥號，您的通訊程式應設定成使用下列轉換表來記錄數字（因為這個數據機不執行紐西蘭的“反向撥號”標準）。
  - 要撥的號碼：0 1 2 3 4 5 6 7 8 9
  - 輸入電腦的號碼：0 9 8 7 6 5 4 3 2 1
  - 注意在使用 DTMF 撥號的地方，數字應能正常輸入。

- 此裝置的傳輸層是固定的，所以可能在某些地方使用效果不理想。在報告這些故障之前，請使用帶有標準電信入網許可的電話檢查電話線路，如果電話效果不理想，才能按故障報告。
- 在閃電暴風雨天氣，建議將此裝置與通信線路斷開。
- 重新安裝此裝置時，始終按先切斷通訊線路，再切斷電源連線，再重新連接電源的過程作業。
- 本裝置或許不能與電信的特別警報音和服務（例如傳真）相容。  
**請注意由上述任何一個原因導致的錯誤呼出可能會被電信部門計費。**

## 一般環境條件

如果這些產品規格的變更將導致其不符合相關 PTC 的規定，根據 PTC 100 的規定，應確保將這些變更通知該機構。

這個電信入網許可針對以上帶有銷售說明的產品，這些說明已描述在電信入網許可的標籤插圖上。電信入網許可不允許指派給未經電信部門批准的任何其他團體或者其他產品。

每個裝置的電信入網許可插圖，包括從您所準備的各個標籤的題目到格式、尺寸、粘貼頁的色彩的總體要求。

電信入網許可標籤必須標示在產品上，作為購買者和服務人員的憑據以示該產品能夠合法連接電信網路。

電信入網許可也可如 PTC 100 中所要求的那樣標在產品的包裝和推銷宣傳品上。

電信入網許可評估費用是 \$337.50。如果評估是以針對非紐西蘭地區電信規格的報告為依據的，還須另外支付 \$337.50。如果有幾份報告同時遞交作為評估依據，則每份另付 \$112.50。

金額為 1237.50 紐西蘭元的發票將另函寄發。

## 下列信息僅適用於歐盟成員國：

### 產品的廢棄處理



有輪垃圾桶畫叉的標誌說明：該產品必須與家庭廢棄物分開回收、處理。積體電池和蓄電池可以和該產品一起處理。在回收中心它們將被分離出來。

黑色方塊表示產品是 2005 年 8 月 13 日以後投放市場的。

通過參與收集產品和電池，您將有助於確保妥善處理產品和電池，從而有助於防止對環境及人身健康產生潛在的不良影響。

有關您所在國的收集、回收方案的更多詳細資訊，請瀏覽我們的網站 (<http://eu.computers.toshiba-europe.com>)，也可以聯繫當地市政府或購買產品的商店。

## 電池和 / 或蓄電池的處理



Pb, Hg, Cd

有輪垃圾筒畫叉的標誌說明：該產品必須與家庭廢棄物分開回收、處理。

如果電池或蓄電池包含的鉛 (Pb)，汞 (Hg)，和 / 或鎘 (Cd) 的含量超過了電池指令 (2006/66/EC) 中的指定值，那麼在該標誌 (有輪垃圾筒畫叉) 下方會出現符號鉛 (Pb)，汞 (Hg)，和 / 或鎘 (Cd)。

通過參與收集電池，您將有助於確保妥善處理產品和電池，從而有助於防止對環境及人身健康產生潛在的不良影響。

有關您所在國家的收集、回收方案的更多詳細資訊，請瀏覽我們的網站 (<http://eu.computers.toshiba-europe.com>)，也可以聯繫當地市政府或購買產品的商店。



根據購買的國家和地區，此標誌不一定黏貼。

## 廢棄電腦和電腦電池

- 遵照適用的法律規則廢棄電腦。如需了解更多資訊，請與當地政府聯絡。
- 此電腦提供可反復充電的電池。反復使用後的電池最終將無法充電，此時就需要更換電池。根據某些適用法律和規章，直接將舊電池廢棄在垃圾桶內的做法可能是非法的。
- 請善待我們共同的環境。有關何處可以回收舊電池或如何妥貼廢棄舊電池的詳細資訊，請詢問當地政府部門。出於環境因素的考慮，可能需要規範處理這種物質。有關處理、重複利用或回收的資訊，請洽詢當地政府。

## 光碟機安全使用指南



務必查看本節結束部分的多國語言注意事項。

### Panasonic Communications

#### DVD Super Multi UJ-844



- 本 DVD Super Multi 光碟機型號採用鐳射系統。為確保正確使用此產品，請仔細閱讀本指南手冊並保留本手冊以備在將來參閱。如果本裝置需要維護，請與授權服務機構聯繫。
- 對本產品進行非指定的控制、調整或不按指定的步驟進行作業會導致危險的輻射洩漏。
- 請勿嘗試打開裝置的封閉外殼以避免直接接觸鐳射束。

#### Location of the required label on the optical disc drive

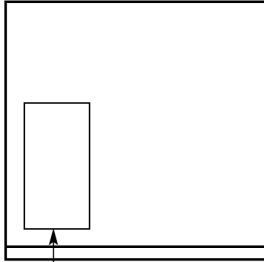

<b>CAUTION</b>	CLASS 3B VISIBLE AND INVISIBLE LASER RADIATION WHEN OPEN, AVOID EXPOSURE TO THE BEAM.
<b>ATTENTION</b>	RADIATIONS LASER VISIBLES ET INVISIBLES DE CLASSE 3B QUAND OUVERT. ÉVITEZ TOUT EXPOSITION AU FAISCEAU.
<b>ADVARSEL</b>	KLASSE 3B SYNLIG OG USYNLIG LASERSTRÅLING VED ÅBNING. UNDGÅ UDSÆTTELSE FOR STRÅLING.
<b>VARO!</b>	AVATTAESSA OLET ALTTIINA NÄKYVÄLLE JA NÄKYMÄTTÖMÄLLE LUOKAN 3B LASERSÄTEILYLLE. ÄLÄ KATSO SÄTEESEEN.
<b>WARNING</b>	KLASSE 3B SYNLIG OCH OSYNLIG LASERSTRÅLNING NÄR DENNA DEL ÄR ÖPPNAD. UNDVIK ATT UTSÄTTA DIG FÖR STRÅLEN.
<b>VORSICHT</b>	BEI GEÖFFNETER ABDECKUNG IST SICHTBARE UND UNSICHTBARE LASERSTRAHLUNG DER KLASSE 3B IM GERÄTEINNEREN VORHANDEN. NICHT DEM LASERSTRAHL AUSSETZEN!
<b>PRECAUCIÓN</b>	CUANDO SE ABRE HAY RADIACIÓN LASER DE CLASE 3B VISIBLE E INVISIBLE. EVITE LA EXPOSICIÓN A LOS RAYOS LASER.

## Location of the required label on the computer's underside

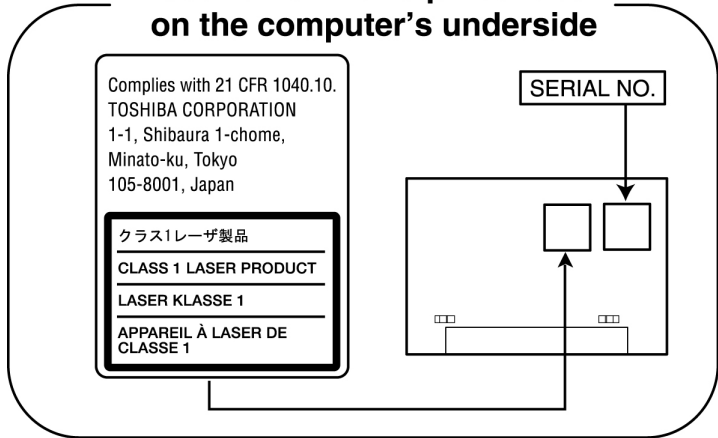

使用本光碟機讀取 DVD-R DL 或 DVD+R DL 格式的光碟時，光碟僅可讀取。



## Panasonic Communications

## 具有雙層燒錄功能的 DVD Super Multi UJ862



- 本 DVD Super Multi 光碟機型號採用鐳射系統。為確保正確使用此產品，請仔細閱讀本指南手冊並保留本手冊以備在將來參閱。如果本裝置需要維護，請與授權服務機構聯繫。
- 對本產品進行非指定的控制、調整或不按指定的步驟進行作業會導致危險的輻射洩漏。
- 請勿嘗試打開裝置的封閉外殼以避免直接接觸鐳射束。

## Location of the required label

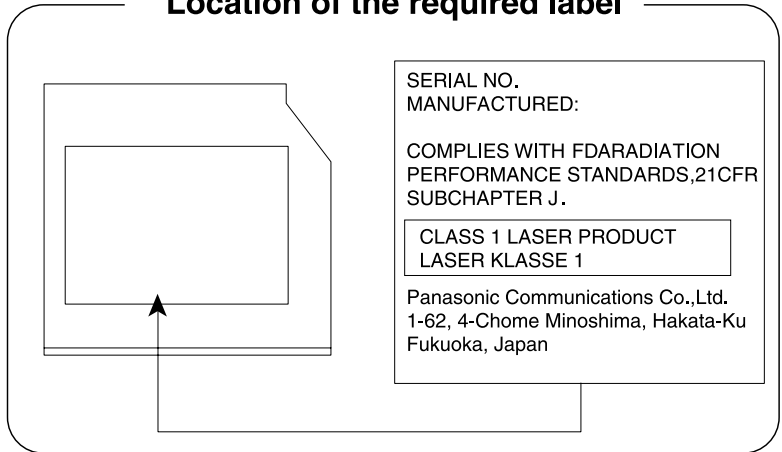

## 多國語言注意事項

CLASS 1 LASER PRODUCT  
LASER KLASSE 1 PRODUKT  
TO EN 60825-1  
クラス1 レーザ 製品

**小心：**本裝置包含鐳射系統並屬於“一級鐳射產品”。爲了能正確使用本型號的產品，請仔細閱讀本指南手冊並保留本手冊以備在將來參考。如果在使用本型號的產品時有任何問題，請與您最近的“授權服務站點”聯繫。請勿嘗試打開裝置的封閉外殼以避免直接接觸鐳射束。

CLASS 1 LASER PRODUCT  
LASERSCHUTZKLASSE 1  
PRODUKT  
TOEN60825-1

**VORSICHT:** Dieses Gerät enthält ein Laser-System und ist als “LASERSCHUTZKLASSE 1 PRODUKT” klassifiziert. Für den richtigen Gebrauch dieses Modells lesen Sie bitte die Bedienungsanleitung sorgfältig durch und bewahren diese bitte als Referenz auf. Falls Probleme mit diesem Modell auftreten, benachrichtigen Sie bitte die nächste “autorisierte Service-Vertretung”. Um einen direkten Kontakt mit dem Laserstrahl zu vermeiden darf das Gerät nicht geöffnet werden.

ADVERSEL: USYNLIG  
LASERSTRÅLING VED  
ÅBNING, NÅR  
SIKKERHEDSAF-BRYDER  
ER UDE AF FUNKTION.  
UNDGÅ UDSÆTTSELSE  
FOR STRÅLING

**ADVARSEL:** Denne mærkning er anbragt udvendigt på apparatet og indikerer, at apparatet arbejder med laserstråler af klasse 1, hvilket betyder, at der anvendes laserstråler af svageste klasse, og at man ikke på apparatets yderside kan bilve udsat for utilsadelig kraftig stråling.

APPARATET BOR KUN ÅBNES AF  
FAGFOLK MED SÆRLIGT KENDSKAB  
TIL APPARATER MED  
LASERSTRÅLER!

ndvendigt i apparatet er anbragt den her gengivne advarselmærkning, som advarer imod at foretage sådanne indgreb i apparatet, at man kan komme til at udsatte sig for laserstråling.

**OBS!** Apparaten innehåller laserkomponent som avger laserstråining överstigande gränsen för laserklass 1.

**VAROITUS.** Suojakoteloä si saa avata. Laite sisältää laserdiodin, joka lähettää näkymätöntä silmilie vaarallista lasersäteilyä.

*小心：對本產品進行非指定的控制或調整或不按使用者手冊所指定的操作過程進行作業會導致危險的輻射洩漏。*

**VORSICHT: DIE VERWENDUNG VON ANDEREN STEURUNGEN ODER EINSTELLUNGEN ODER DAS DURCHFÜHREN VON ANDEREN VORGÄNGEN ALS IN DER BETRIEBSANLEITUNG BESCHRIEBEN KÖNNEN GEFÄHRLICHE STRAHLENEXPOSITIONEN ZUR FOLGE HABEN.**

## 前言

恭喜您購買東芝 PORTÉGÉ R600/PORTÉGÉ A600 電腦。本款功能強大的筆記型電腦提供包括多媒體功能在內的出眾的擴充能力，它的設計旨在提供長年可靠的高性能運算。

本手冊將描述如何設定和使用 PORTÉGÉ R600/PORTÉGÉ A600 系列電腦。同時提供了包括設定電腦、電腦的基本操作和保養、使用選購裝置以及疑難排解等在內的詳細內容。

如果您是一位電腦新手或者您首次接觸筆記型電腦，請先閱讀第一章開始上路和第三章硬體、公用程式和選購裝置兩章來熟悉電腦的特性、構成和附加裝置。然後閱讀第一章開始上路中關於設定電腦的逐步指導。

如果您是一位熟練的電腦使用者，接下來請閱讀前言以瞭解本手冊的篇章結構，然後逐頁瀏覽來熟悉本手冊。但請務必閱讀第三章硬體、公用程式和選購裝置中的特殊功能部分，了解電腦與一般電腦不同或獨有的功能，同時閱讀第七章的硬體設定部分，了解如何設定並配置這些功能。

如果要連接選購產品或外部裝置，請閱讀第三章硬體、公用程式和選購裝置。

## 規則

本手冊使用以下格式來描述、識別和突出顯示術語及操作過程。

### 縮寫

第一次出現時，不管是否需要闡明，在定義後的括弧中指出縮寫。例如：唯讀記憶體（ROM）。縮略語同時在辭彙表中作了定義。

### 圖示

圖示用來標識埠、旋鈕以及電腦的其他部分。指示燈面板也利用圖示來表示它所提供的資訊是關於何種元件的。

### 鍵

本手冊中使用鍵盤按鍵來描述大多數的電腦作業。有專用字體用於表示鍵的符號，與印刷在鍵盤上的字元樣子相同。例如，ENTER 表明的是 ENTER 鍵。

## 鍵的操作

一些操作需要同時使用兩個或更多按鍵。我們用加號 (+) 分隔鍵的符號來表示此類操作。例如，**CTRL+C** 表示按下 **CTRL** 鍵的同時必須按 **C** 鍵。如果使用三個鍵，則是按下前兩個鍵的同時按第三個鍵。

ABC

當某個步驟需要執行一個動作時，例如點擊圖示或輸入文字，圖示的名稱或要輸入的文字用左邊所示的字樣來表示。

## 顯示螢幕



ABC

出現在顯示螢幕上的視窗名稱、圖示或電腦生成的文字用左邊所示的字樣來表示。

## 訊息

本手冊中使用的訊息用於提供重要資訊，應引起注意。每一種類型的訊息在下面定義。



**請注意！** “小心”是告訴您不正確地使用裝置或不遵照指示操作可能導致資料丟失或損壞裝置的訊息。



**請閱讀。** “注意”是能幫助您更好地使用裝置的提示或建議。



**指出一種可能的緊急情況，如果您不遵守下列指示可能導致死亡或嚴重損害。**

## 術語

此術語在本文中定義如下：

- 開始** “開始”指 Microsoft® Windows Vista® 中的  
“”按鈕。
- HDD 或硬碟機** 某些型號配備“固態硬碟機 (SSD)”而不是硬碟機。  
在本手冊中，若沒有特別說明，“HDD”或“硬碟機”也指 SSD。
- 圖示** 在本手冊中，PORTÉGÉ R600 和 PORTÉGÉ A600 的埠和接頭位置情況相同，關於位置的情況在 PORTÉGÉ R600 的圖示中顯示。

## 一般注意事項

東芝電腦的設計力求安全最優化，最大限度減少疲勞程度並能承受攜帶要求的苛刻條件。但是，為更進一步減少對人體的傷害或對電腦的損害的可能性，有必要遵守一些注意事項。

請務必閱讀下列一般注意事項，並且留意本手冊中的注意事項。

### 提供足夠的通風

- 請您在電腦開啓或 AC 變壓器連線至電源插座時（即使您的電腦處於睡眠模式），確保您的電腦和 AC 變壓器有足夠的通風以防過熱。在這種情況下，請遵守下列事項：
  - 不要用任何物品蓋住您的電腦或 AC 變壓器。
  - 不要將您的電腦或 AC 變壓器放在熱源附近，例如電毯或暖氣機。
  - 不要蓋住或阻塞通風口（包括電腦底部的通風口）。
  - 總是在堅硬平坦的材質上操作您的電腦。在地毯上或其他軟質材料上使用您的電腦會阻塞通風口。
- 確保電腦周圍有足夠的空間。
- 您的電腦或 AC 變壓器過熱可能會導致電腦系統發生故障、電腦或 AC 變壓器受損、或者引起火災，從而導致嚴重的身體傷害。

## 創建良好的工作環境

將電腦放置於平整且足夠大的地方，以便還可以放置其它要使用的物品，如印表機。

應在電腦和其它設備周圍留出足夠的空間以保證充分通風。否則會過熱。

要使電腦保持最佳的作業狀態，工作區域應避免：

- 灰塵、潮濕以及陽光直射。
- 會產生強大電磁場的裝置，比如立體聲揚聲器（不是連接於電腦的揚聲器）或免持聽筒。
- 溫度或濕度急劇變化的地方或溫度變化源如空調通風口或電熱器。
- 極熱、極冷或潮濕。
- 液體或腐蝕性化學藥品。

## 勞累損傷

請仔細閱讀《東芝筆記型電腦使用指南》。其中有預防由于過度使用鍵盤而造成手部和腕部勞累損傷的內容。《東芝筆記型電腦使用指南》中，也有關於工作空間的設定、姿勢和照明的內容。按照這些方法操作將有助於減少身體的疲勞。

## 熱損傷

- 請避免身體過久與電腦接觸。如果電腦長時間使用，其表面將變得很熱。而在觸摸不感到熱的情況下，仍長時間的接觸電腦（如把電腦放置在膝蓋上或將手放在擱手處），可能會導致皮膚低溫損傷。
- 電腦長時間使用後，支撐各個埠的金屬片會發熱，避免直接接觸。
- AC 變壓器的表面在使用時會變熱。這屬於正常情況。如要移動 AC 變壓器，請先斷電，待冷卻後再移動。
- 不要將 AC 變壓器放在對熱量敏感的材料上。可能對其材質造成損害。

## 壓力或撞擊損壞

不要重壓或重擊電腦。壓力過大或者撞擊都會導致電腦部件出現故障或者損壞。

## 行動電話

使用行動電話會影響聲音系統。雖然不會妨礙電腦的作業，但建議在使用行動電話時和電腦之間保持 30cm 的距離。



## 東芝筆記型電腦使用指南

所有有關安全和正確使用本電腦的重要信息都在隨附的《東芝筆記型電腦使用指南》中有說明。使用電腦前，請務必閱讀此指南。

## 第 1 章

### 開始上路

本章了提供了一個設備的清單及開始使用電腦的一些基本資訊。



如果您沒有使用東芝預先安裝的操作系統，一些手冊中描述的功能將不能正確使用。

### 設備清單

請小心打開您電腦的包裝，保留包裝箱和包裝材料以備將來使用。

#### 硬體

請檢查確保有下列所有物品：

- PORTÉGÉ R600/PORTÉGÉ A600 筆記型電腦
- AC 變壓器和電源線（2 腳插頭或 3 腳插頭）
- 電池組（已安裝於部分電腦）

#### 隨機文檔

- 《PORTÉGÉ R600/PORTÉGÉ A600 系列電腦使用指南》
- 《東芝筆記型電腦使用指南》
- 終端使用者授權合約

如果發現任何組件丟失或遭損壞，請立即聯繫經銷商。

## 軟體

已預安裝下列 Windows® 作業系統和公用程式軟體。

- Microsoft Windows Vista
- TOSHIBA Value Added Package
- Recovery Disc Creator
- TOSHIBA DVD PLAYER
- TOSHIBA SD Memory Utilities
- TOSHIBA SD Memory Boot Utility
- CD/DVD Drive Acoustic Silencer
- TOSHIBA Assist
- TOSHIBA ConfigFree™
- 東芝硬碟保護
- TOSHIBA Disc Creator
- TOSHIBA Face Recognition (預裝在某些型號中)
- 東芝電腦健康監視器
- 東芝 USB 睡眠和充電公用程式
- TrueSuite Access Manager (指紋識別公用程式)
- 線上輔助說明
- PORTÉGÉ R600/PORTÉGÉ A600 筆記型電腦使用者手冊 (本手冊)

## 開始上路



- 所有使用者都應仔細閱讀**第一次啓動**部分。
- 請務必閱讀隨附的《東芝筆記型電腦使用指南》以獲得關於安全並正確使用電腦的資訊。幫助您更舒適並充分地使用筆記型電腦。遵循指南中的建議，可減小您手部、手臂、肩部或頸部受傷的機率。

本節介紹使用電腦的基本事項。包括下列主題：

- 連接 AC 變壓器
- 打開顯示螢幕
- 打開電源
- 第一次啓動
- 關閉電源
- 重新啓動電腦
- 系統還原選項
- 創建還原光碟
- 從還原硬碟機恢復預裝軟件
- 從您創建的還原光碟恢復預裝軟件



- 使用病毒檢查軟體，確保軟體定時更新。
- 切勿在不核對內容的情況下格式化存儲媒介 -- 格式化將破壞所有儲存的資料。
- 建議定期將內建硬碟機或其他主存儲裝置內的資料備份到外部媒介。經過一定長度的時間後，一般的存儲裝置的耐久性 or 穩定性將降低。在某些狀況下，有可能會導致資料丟失。
- 安裝裝置或軟體前，請將所有在記憶體中的資料儲存到硬碟機或其他存儲媒介上。否則可能會導致資料丟失。

## 連接 AC 變壓器

當為電池充電或使用交流電時需要連接 AC 變壓器。同時這也是最快開始使用電腦的方法，因為剛開始電池組需要充電才能使用。

AC 變壓器可以連接 100 伏特至 240 伏特、50 赫茲或 60 赫茲頻率的電源。有關使用 AC 變壓器對電池組充電的詳細資訊請參考第六章**電源和供電模式**。



- 務必使用電腦隨機附帶的東芝 AC 變壓器，或使用東芝指定的 AC 變壓器以避免火災或對電腦造成其他損害的危險。使用不相容的 AC 變壓器可能會引起火災或對電腦造成損壞，並可能造成嚴重傷害。東芝對這種情況下造成的任何損壞不承擔責任。
  - 切勿將 AC 變壓器插入與本產品規格標籤中指定的電壓和頻率不相符的電源。如果沒有做到，可能會引起火災或觸電，導致嚴重傷害。
  - 務必使用或購買符合使用區域內的法定電源和頻率規格及要求的電源線。如果沒有做到，可能會引起火災或觸電，導致嚴重傷害。
  - 所提供的電源線符合產品購買地的安全規章制度，並且不應該在產品購買地以外使用該電源線。如果要在其他區域使用，請購買符合當地的安全規章制度的電源線。
  - 不要使用 3 腳至 2 腳的轉換插頭。
  - 當在電腦上連接 AC 變壓器時，請嚴格按照使用者手冊中的步驟進行。將電源線連接到生活用電插座應該是最後一步，否則變壓器的直流輸出插頭可能會留有電流，觸碰到會導致觸電或輕微的身體傷害。作為一般的安全預防措施，請不要接觸任何金屬部分。
  - 由於電腦底盤和 AC 變壓器在正常使用時其表面的溫度會升高，因此切勿將電腦或 AC 變壓器放置在木質材料表面、家具或者其他任何因受熱而可能受損的表面。
  - 務必將電腦或 AC 變壓器放置在平坦且堅固可抵抗熱損傷的地方。
- 關於預防措施和處理指導請參考《東芝筆記型電腦使用指南》。

1. 將電源線連接到 AC 變壓器。



圖 1-1 將電源線連線至 AC 變壓器 (2 腳插頭)



圖 1-2 將電源線連線至 AC 變壓器 (3 腳插頭)

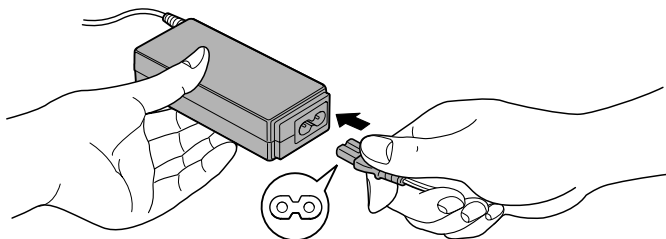

根據您購買的機型，可能配備 2 腳或 3 腳插頭的變壓器 / 電源線。

2. 把 AC 變壓器的直流輸出端插入電腦左側的 DC IN 15V 插孔。

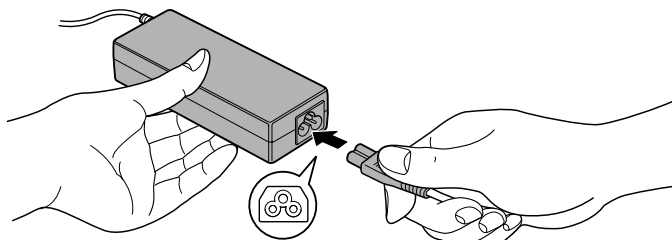

圖 1-3 把直流輸出端連接至電腦 (PORTÉGÉ R600)

3. 把電源線插入生活用電牆體插座 -- 電腦前部的電池和 DC IN 指示燈應該點亮。

## 打開顯示螢幕

顯示螢幕面板可以大範圍角度打開以獲取最佳視角。

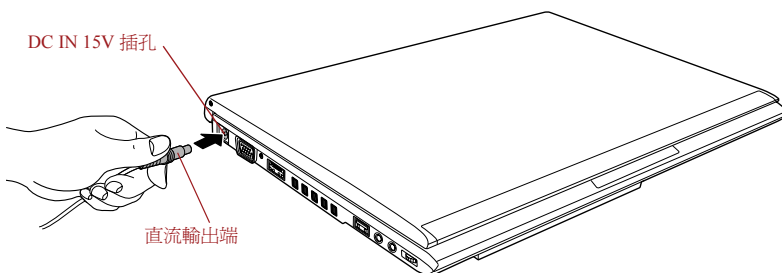
用一雙手按住攔手處以防機身抬起，慢慢向上翻起顯示螢幕面板 -- 調節顯示螢幕面板直至最佳清晰度。



圖 1-4 打開顯示螢幕面板 (PORTÉGÉ R600)



打開和關閉顯示螢幕面板時，動作要適度。用力打開或猛地關上顯示螢幕會損壞電腦。

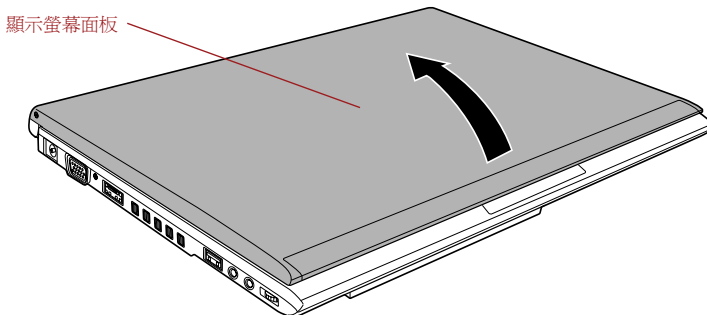

- 注意不要將顯示屏面板打開角度過大，這會給其絞鏈造成壓力，從而導致損壞。
- 不要按壓或推動顯示螢幕面板。
- 不要把住顯示螢幕面板提拎電腦。
- 關閉顯示螢幕面板時確保沒有筆或其它物體留在顯示螢幕面板和鍵盤之間。
- 當打開或關閉顯示螢幕面板時，一手按住攔手處以穩住電腦，另一只手慢慢地打開或關閉顯示螢幕面板（打開或關閉顯示螢幕面板時請勿過度用力）。

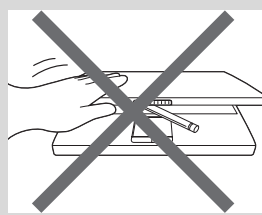
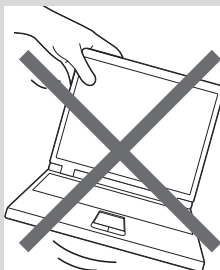
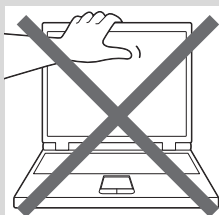

## 打開電源

這部分描述如何打開電源 -- 電源指示燈指示狀態。更多資訊請參考第六章“電源和供電模式”中的**電源條件監測**一節。



- 在第一次打開電源後不要關閉，直至作業系統已經設定完畢。更多資訊請參考**第一次啟動**部分。
- Windows 硬體設定過程中不能調節音量。

1. 打開顯示螢幕面板。
2. 按住電腦的電源按鈕持續二到三秒電源即開啓。



圖 1-5 打開電源 (PORTÉGÉ R600)

## 第一次啟動

打開電腦時，最先顯示 Microsoft Windows Vista 啟動螢幕。按照螢幕上的指示進行作業，以正確安裝作業系統。

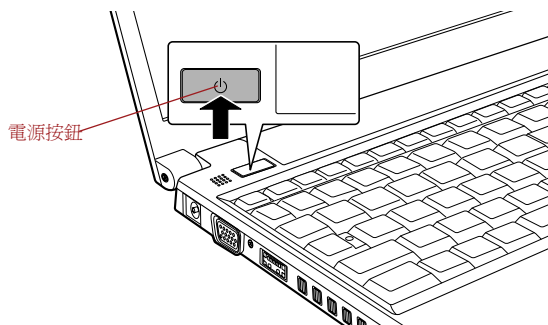

**軟體授權條款** 顯示時，請仔細閱讀。

## 關閉電源

有以下幾種方法關閉電源：關機模式、休眠模式或睡眠模式。

### 關機模式

當以關機模式關閉電腦後，資料將不保存而且下次啟動時電腦將引導至作業系統的主畫面。

1. 如果已輸入資料，請將其儲存至硬碟機或者其它存儲媒介中。
2. 確定所有硬碟 / 光碟操作都已停止，取出所有的 CD/DVD 光碟或者軟碟。



- 確定硬碟機 / 硬碟機 / 光碟機指示燈已熄滅。如果您在磁碟正在被存取時關閉電源，將可能導致資料丟失或損壞磁碟。
- 切勿在應用程式運行時關閉電源。否則會造成資料丟失。
- 切勿在讀寫資料時關閉電源，斷開外部存儲裝置或移除存儲媒介。否則資料可能會丟失。



3. 點擊開始。
4. 點擊電源管理按鈕 (  ) 中的箭號按鈕 (  ) 並從功能表中選擇**關機**。
5. 關閉任何連線於電腦的週邊裝置。



請勿立即打開電腦或週邊裝置 - 稍等片刻以避免任何潛在損害。

## 睡眠模式

如果需要暫停工作，您可通過使電腦進入睡眠模式，以便不用退出軟體即可關閉電腦。此模式下，資料保存在電腦的主記憶體中，當您再次打開電腦時，可以從中止的地方繼續工作。



在飛機上或電子裝置受到管制或控制的地方需要關閉電腦時，請完全關閉電腦。這包括關閉任何無線通訊開關或裝置並取消自動重新啟動電腦的設定（如定時錄製功能）。不以此種方式完全關閉電腦將允許作業系統重新啟動並運行預先程式化的任務或儲存未保存的資料，這可能會干擾飛行或其它系統從而導致嚴重傷害。



- 進入睡眠模式之前，確定您的資料已保存。
- 電腦處於睡眠模式時，請勿安裝或者移除記憶體模組。否則將導致電腦或者記憶體模組損壞。
- 電腦處於睡眠模式時，請勿移除電池組（除非電腦連接了 AC 電源）。否則記憶體中的資料會丟失。



- 使用 AC 變壓器供電時，電腦會根據電源選項中的設定進入睡眠模式（要訪問電源選項，請點擊開始 -> 控制台 -> 系統及維護 -> 電源選項）。
- 要從睡眠模式恢復電腦作業時，按住電源按鈕或鍵盤上的任何按鍵。請注意只有在硬體設定公用程式中啓用鍵盤喚醒選項時，鍵盤按鍵才可用。
- 電腦進入睡眠時，如果某個網路應用程式正在運行，電腦再次開啓時並從睡眠模式還原後，這個網路應用程式可能無法恢復。
- 要防止電腦自動進入睡眠模式，請在電源選項中禁用睡眠模式（要訪問電源選項，請點擊開始 -> 控制台 -> 系統及維護 -> 電源選項）。
- 要使用交互式睡眠功能，請在電源選項中進行設定。

## 睡眠模式的優點

睡眠模式的優點如下：

- 與休眠模式相比，能以更快的速度恢復到關機前的工作狀態。
- 由系統睡眠功能設定的時間內電腦未接收任何輸入或者硬體訪問，睡眠功能將關閉系統以節約電源。
- 可以使用顯示螢幕面板關機功能。

## 開啓睡眠模式



可通過按下 **FN+F3** 鍵啓動睡眠模式 - 更多詳細資訊請參考第五章**鍵盤**。

有四種方法進入睡眠模式：

- 點擊**開始**，然後點擊電源管理按鈕 () 中的電源按鈕 ()。
 

請注意必須在電源選項中啓動此功能（要訪問電源選項，請點擊**開始 -> 控制台 -> 系統及維護 -> 電源選項**）。
- 點擊**開始**，然後點擊箭號按鈕 () 並從功能表中選擇**睡眠**。
- 閉闔顯示螢幕面板。
 

請注意必須在電源選項中啓動此功能（要訪問電源選項，請點擊**開始 -> 控制台 -> 系統及維護 -> 電源選項**）。
- 按下電源按鈕。
 

請注意必須在電源選項中啓動此功能（要訪問電源選項，請點擊**開始 -> 控制台 -> 系統及維護 -> 電源選項**）。

當重新啓動電腦後，可以從關機前的狀態繼續工作。



- 電腦處於睡眠模式時，**電源**指示燈將閃爍橙色光。
- 如果以電池為系統供電，您可以以休眠模式關機來延長電腦的操作時間。電腦關閉時，睡眠模式更耗電。

## 睡眠模式的限制條件

在以下情況中，睡眠模式將不起作用：

- 關機後立即重新啓動。
- 記憶體模組的電路受到靜電或者電氣雜訊的影響。

## 休眠模式

關閉電腦時，休眠模式功能將記憶體中的資料保存至硬碟。當下一次啓動時，電腦將恢復關機前的工作狀態。請注意休眠模式功能不能保存任何週邊裝置工作的狀態。



- **保存資料**。進入休眠模式時，電腦將記憶體中的內容保存至硬碟。但出於安全考慮，最好手動保存資料。
- 如果在保存工作結束之前移除電池或者斷開 AC 變壓器，則這些資料將丟失。請等到**硬碟機**或**硬碟機 / 光碟機**指示燈熄滅後再操作。
- 電腦處於休眠模式時，請勿安裝或者移除記憶體模組。否則資料將會丟失。

## 休眠模式的優點

休眠模式的優點如下：

- 由於電池電量不足電腦自動關閉時，可以將資料保存至硬碟機。
- 開啓電腦後，可以直接回到關閉前的工作環境。

- 由系統休眠功能設定的時間內電腦未接收任何輸入或者硬體訪問，休眠功能將關閉系統以節約電源。
- 可以使用顯示螢幕面板關機功能。

## 開啓休眠模式



可通過按下 **FN+F4** 鍵啓動休眠模式 - 更多詳細資訊請參考第五章 [鍵盤](#)。

按照下面的步驟進入休眠模式。

1. 點擊**開始**。
2. 點擊電源管理按鈕 () 中的箭號按鈕 () 並從功能表中選擇**休眠**。

## 自動休眠模式

按下電源按鈕或闔上顯示螢幕面板時，電腦可設定為自動進入休眠狀態。根據以下步驟正確地進行設定：

1. 點擊**開始**並點擊**控制台**。
2. 點擊**系統及維護**，然後點擊**電源選項**。
3. 點擊**選擇按下電源按鈕時的行爲**或**選擇蓋上螢幕時的行爲**。
4. 根據您的需要，選擇**當我按下電源按鈕時**和**當我關閉筆記電腦螢幕時**的休眠模式。
5. 點擊**儲存變更**按鈕。

## 休眠模式的資料保存

以休眠模式關閉電腦時，電腦需要一段時間將當前記憶體中的資料保存至硬碟。在此時，**硬碟機 / 硬碟機 / 光碟機**指示燈已熄滅。

在電腦關閉且記憶體中的內容已保存至硬碟機後，再斷開所有週邊裝置的電源。





不要立即再次打開電腦或週邊裝置。等待片刻讓所有的電容器完全放電。

## 重新啓動電腦

某些情況下需重新啓動電腦，比如：

- 更改了電腦的某項設定。
- 出現錯誤，電腦不回應鍵盤命令。

有三種方法可重新啓動電腦：

- 點擊**開始**，然後點擊電源管理按鈕 () 中的箭號按鈕 () 並從功能表中選擇**重新啓動**。
- 同時按下 **Ctrl**、**Alt** 和 **Del**(一次) 將顯示功能表視窗，然後從**關機選項**中選擇**重新啓動**。
- 按下電源按鈕並保持 5 秒鐘電源即關閉。一旦電腦關閉，請等待 10 到 15 秒後再按下電源按鈕打開電源。

## 系統還原選項

硬碟機會為系統還原選項分配大約 1.5GB 的隱藏分區。

在發生問題時用於修復系統的檔案儲存在此分區中。



如果刪除此分區，將無法使用系統還原選項。

### 系統還原選項

系統還原選項功能在出廠時已安裝於硬碟內。系統還原選項功能表包括了修復啓動問題、運行檢測或還原系統的工具。

關於**啓動修復**的更多資訊，請參考 **Windows 說明及支援** 內容。

也可手動運行系統還原選項以修復問題。

作業步驟如下。按照螢幕功能表上的指示進行作業。

1. 關閉電腦。
2. 按住 **F8** 鍵時，打開電腦。
3. 將顯示**進階開機選項**功能表。  
使用箭號鍵選擇**修復您的電腦**並按下 **Enter**。
4. 按照螢幕上的指示進行操作。

Windows Vista CompletePC 還原功能可在 Windows Vista Business Edition 和 Ultimate Edition 中使用。

## 系統還原

本節介紹還原光碟的創建及使用。

### 創建還原光碟

本節介紹如何創建還原光碟。



- 對於未配備光碟機的機型，需使用外接光碟機創建還原光碟。需要配備另行銷售的與這個相容的可燒錄外接光碟機來創建還原光碟。您可以從東芝的經銷商處購買。
- 這種機型支援如下光碟機以創建還原光碟：
  - 外接 DVD Super Multi 光碟機 PA3454U
  - 外接 CD-RW/DVD-ROM 光碟機 PA3438U
- 創建還原光碟時，必須連接 AC 變壓器。
- 創建還原光碟時請關閉除燒錄軟體外的其他任何程式。
- 不要執行會增加 CPU 負擔的程式，如螢幕保護程式。
- 使電腦在全功率下運行。
- 不要開啓省電功能。
- 當病毒檢查軟體正在運行時不要寫入光碟。等待其結束，然後關閉病毒檢測程式及任何在後台自動檢測檔案的程式。
- 不要執行公用程式，包括用於提高硬碟存取速度的程式。否則會造成燒錄不穩定或者資料的破壞。
- 燒錄或改寫時不要關機 / 登出，也不要進行睡眠 / 休眠。
- 請將電腦置於水平表面，避免放在受到震動的地方，如飛機、火車或汽車。
- 請勿在台架等不穩定的地方使用電腦。

您電腦的還原影像存放在硬碟機上，並可使用以下步驟將影像複製至 CD 或 DVD 光碟：

1. 選擇空白的 CD 或 DVD 光碟。
2. DVD Super Multi 光碟機：應用程式允許您從多種不同的光碟中選擇拷貝還原影像的光碟，包括 CD-R、CD-RW、DVD-R、DVD-RW、DVD+R 和 DVD+RW。  
雙層 DVD Super Multi 光碟機：應用程式允許您將還原影像複製到多種不同的光碟中，包括 CD-R、CD-RW、DVD-R、DVD-R DL、DVD-RW、DVD+R、DVD+R DL 和 DVD+RW。



請注意有些光碟可能與安裝於電腦的光碟機不相容。因此在複製前請確保您的光碟機支援您所選擇的空白光碟。

3. 打開電腦並讓它從硬碟機正常載入 Windows Vista 作業系統。
4. 在光碟機托架內插入第一張空白光碟。

5. 雙擊 Windows Vista 桌面上**新增還原光碟**圖示，或在**開始**功能表中選擇應用程式。
6. 開啓新增還原光碟後，選擇您所喜歡的光碟類型和想要複製的標題，然後點擊**創建**按鈕。



如果您的光碟機僅能夠寫入 CD，選擇“CD”作為新增還原光碟的“類型”。

否則，如果您的光碟機能夠寫入 CD 和 DVD，選擇您想要建立的光碟類型。

## 從還原硬碟機恢復預裝軟體

硬碟機總空間的一個分區被設定為隱藏的還原部份。在發生問題時用於還原預裝軟體的檔案儲存在此分區中。

如果您繼續設定您的硬碟機，並不以手冊中指定的方式更改、刪除或添加分區，您可能會發現需使用的軟體的空間不可用。

另外，如果您使用第三方分區程式在硬碟機上重新設定分區，可能會無法設定您的電腦。



如果以 **FN+ESC** 鍵開啓了靜音功能，請在開始還原前將靜音關閉。詳細資訊請參考第五章 **鍵盤**。

如果還原的預裝軟體中沒有系統還原選項，則不能使用系統還原選項。



當重新安裝 Windows 作業系統時，硬碟將被格式化，所有資料完全刪除。

1. 關閉電腦。
2. 當按下鍵盤上的 **0**（零）鍵的同時，啓動您的電腦。
3. 將出現功能表，請按螢幕上的指示進行操作。

## 從您創建的還原光碟恢復預裝軟體



根據本章**創建還原光碟**節創建的還原 CD，需要它恢復軟體。為了創建還原 CD，沒有配備外接光碟機的機型需使用外接光碟機。您可以從東芝的經銷商處購買。

- 這個型號支援如下光碟機還原預先安裝的軟體：

外接 DVD Super Multi 光碟機 PA3454U

外接 CD-RW/DVD-ROM 光碟機 PA3438U

如果預裝檔案遭到損壞，可使用您創建的還原光碟或硬碟機還原將電腦復元至初始狀態。按照以下步驟進行復原作業：



如果以 **FN+ESC** 鍵開啓了靜音功能，請在開始還原前將靜音關閉。詳細資訊請參考第五章**鍵盤**。

如果還原的預裝軟體中沒有系統還原選項，則不能使用系統還原選項。



當重新安裝 Windows 作業系統時，硬碟將被格式化，所有資料完全刪除。

1. 將還原光碟放入光碟機內並關閉電腦。
2. 按住 **F12** 鍵的同時打開電腦 -- 當螢幕上出現 **TOSHIBA** 標誌時鬆開 **F12** 鍵。
3. 用左右游標鍵在功能表中選擇 **CD-ROM** 圖示。更多資訊請參考第七章“硬體設定”中的 **Boot Priority**（開機優先順序）部分。
4. 將出現功能表，請按螢幕上的指示進行操作。



當移除預裝驅動程序/公用程式或進行安裝時，可從以下資料夾中安裝各個驅動程序/公用程式。

**C:\TOSAPINS\\*\*\***

## 第 2 章

### 總覽

本章介紹電腦的各種組件。建議您在操作電腦之前要熟悉每個元件。

#### 聲明（非應用圖示）\*1

有關非應用圖示的更多資訊，請參閱附錄 H 的聲明部分或點擊 \*1。



請小心對待您的電腦以防劃傷或損壞表面。

### 顯示螢幕閉闔時的前側

下圖展示顯示螢幕面板處於閉闔位置時的電腦前側。



圖 2-1 顯示螢幕面板閉闔時電腦的前側 (PORTÉGÉ R600)



圖 2-2 顯示螢幕面板閉闔時電腦的前側 (PORTÉGÉ A600)

#### 系統指示燈

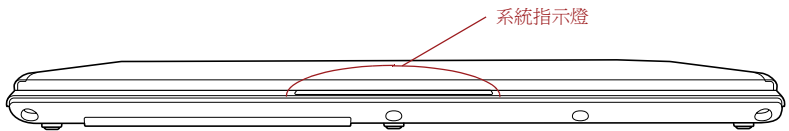
您可以通過 LED 指示燈觀察電腦各項功能的目前狀態。更多詳細資訊請參考 [系統指示燈](#) 部分。

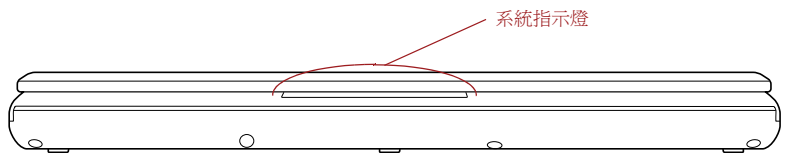

## 左側

下圖展示電腦的左側。



圖 2-3 電腦的左側 (PORTÉGÉ R600)



圖 2-4 電腦的左側 (PORTÉGÉ A600)

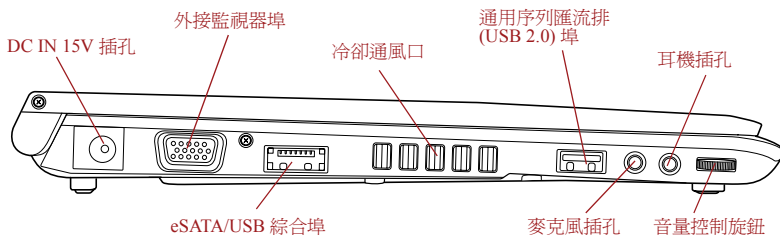

#### DC IN 15V 插孔

將 AC 變壓器連接至此插孔，為電腦供電並為內部電池充電。請注意您應僅使用購買電腦時提供的 AC 變壓器型號 -- 使用錯誤的變壓器會損壞電腦。

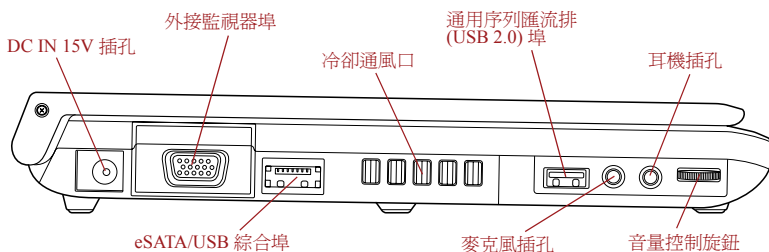

#### 外接顯示器埠

本埠提供 15 針的類比 VGA 埠。  
可使用此埠連接外接監視器至電腦。



在此電腦的外接監視器埠上沒有供外接監視器纜線使用的固定螺絲。然而，與固定螺絲連接的外接監視器纜線仍可以使用。



#### eSATA/USB 綜合埠

電腦左側有一個 eSATA/USB 綜合埠（符合 USB2.0 標準）。有 ⚡ 圖示的埠有 **USB 睡眠和充電** 此埠有 eSATA (External Serial ATA) 功能。



切勿讓諸如螺絲、訂書針和迴紋針等金屬物品接觸 eSATA/USB 綜合埠。外來的金屬物品會引起短路，從而導致電腦受損或引發火災，並且可能帶來嚴重的身體傷害。



不可能確認 USB 裝置所有功能的作業都是可用的。所以請注意指定裝置的一些功能可能無法正常運行。

**冷卻通風口**

冷卻通風口幫助防止處理器過熱。



不要堵塞冷卻通風口。切勿將諸如螺絲、訂書針和迴紋針等金屬物品放置於冷卻通風口內。外來的金屬物品會引起短路，從而導致電腦受損或引發火災，並且可能帶來嚴重的身體傷害。

**USB (USB 2.0) 埠**

電腦左側有一個 USB 埠（符合 USB2.0 標準）。



切勿讓諸如螺絲、訂書針和迴紋針等金屬物品接觸 USB 接頭。外來的金屬物品會引起短路，從而導致電腦受損或引發火災，並且可能帶來嚴重的身體傷害。



不可能確認 USB 裝置所有功能的作業都是可用的。所以請注意指定裝置的一些功能可能無法正常運行。

**麥克風插孔**

3.5mm 迷你麥克風插孔用於單聲道三芯迷你插孔麥克風輸入的連接。

**耳機插孔**

3.5 mm 迷你耳機插孔用於連線立體聲耳機。

**音量控制旋鈕**

使用此旋鈕調節內建單聲道揚聲器和選購的外接立體聲耳機的音量（如果已連接的話）。  
向右旋減小音量，向左旋增大音量。

**右側**

下圖展示電腦的右側。



圖 2-5 電腦的右側 (PORTÉGÉ R600)



圖 2-6 電腦右側 (PORTÉGÉ A600 光碟機機型)

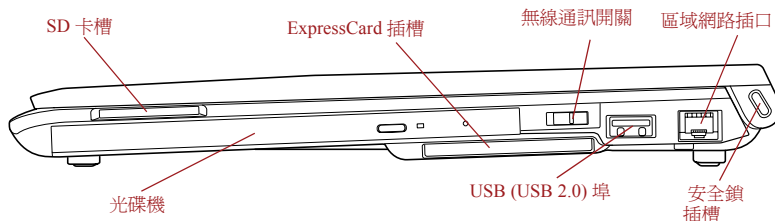

圖 2-7 電腦的右側 (PORTÉGÉ R600 數據機機型)

**SD 卡槽**

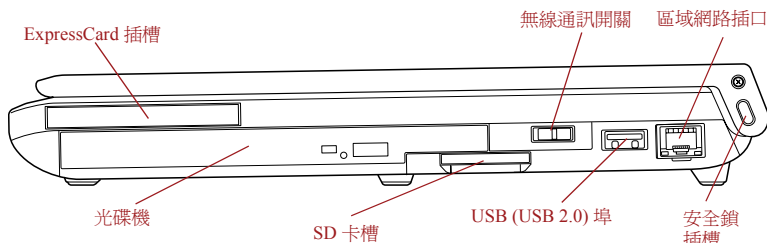
此插槽可容納一個 SD/SDHC 記憶體卡，以從裝置如數位相機中傳輸資料至您的電腦。

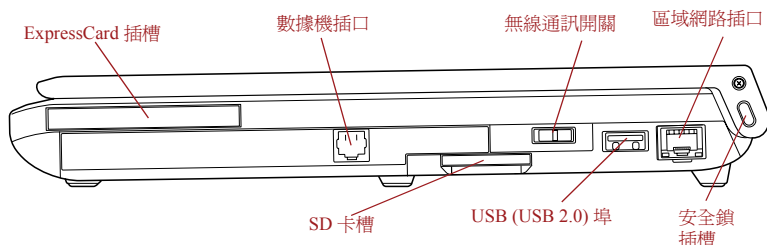

切勿讓諸如螺絲、訂書針和迴紋針等金屬物品落入 SD 卡插槽。外來的金屬物品會引起短路，從而導致電腦受損或引發火災，並且可能帶來嚴重的身體傷害。

**數據機插口**

數據機經由數據機插口通過數據機線纜直接與電話線連接。

某些型號配有一個數據機插口。



■ 連線至非類比電話線路的任何通訊線路可能會導致電腦系統發生故障。









■ 將內建數據機僅僅連線至普通的類比電話線路。

■ 不要將內建數據機連線至數位電話線 (ISDN)。

■ 不要將內建數據機與公用電話上的數位連結機或者數位專用交換分機 (PBX) 連接。

■ 不要將內建數據機與住宅區或辦公區的按鍵電話系統連接。

■ 在雨天氣時請要連接電話線覽使用您電腦的數據機。可能會存在閃電導致觸電的風險。

	<p><b>光碟機</b></p> <p>本電腦配備有 DVD Super Multi 光碟機。某些機型配備了光碟機。</p>
	<p><b>ExpressCard 插槽</b></p> <p>此插槽可以安裝一個 ExpressCard 裝置。</p>
	<p>切勿讓諸如螺絲、訂書針和迴紋針等金屬物品落入 ExpressCard 插槽。外來的金屬物品會引起短路，從而導致電腦受損或引發火災，並且可能帶來嚴重的身體傷害。</p>
	<p><b>無線通訊開關</b></p> <p>向左滑動開關閉閉無線區域網路、Bluetooth™ 和無線廣域網路功能。向右滑動開關打開該功能。僅某些機型配備 Bluetooth、無線區域網路和無線廣域網路功能。</p>
	<ul style="list-style-type: none"> <li>■ 不要在微波爐附近或易受無線電干擾的區域或磁場區域使用無線區域網路 (Wi-Fi) 或 Bluetooth 功能。微波爐或其他干擾源產生的干擾會中斷 Wi-Fi 或 Bluetooth 的作業。</li> <li>■ 當附近有人使用心臟起搏器移植裝置或其他醫療裝置時，關閉所有無線功能。無線電波可能會影響起搏器或醫療裝置的作業，造成嚴重傷害。使用任何無線功能時，請按照您醫療裝置的指示操作。</li> <li>■ 如果電腦位於自動控制設備或裝置（如自動門或火警探測器）附近，請務必關閉無線裝置。無線電波可能會導致類似設備發生故障，從而造成嚴重傷害。</li> </ul>
	<p><b>USB (USB 2.0) 埠</b></p> <p>電腦右側有一個 USB 埠。詳細資訊請參考左側部分。</p>
	<p><b>區域網路插口</b></p> <p>用以連接區域網路。內建網路卡支援乙太網路 (10Mbit/s, 10BASE-T)、快速乙太網路 (100Mbit/s, 100BASE-TX) 和高速乙太網路 (1000Mbit/s, 1000BASE-T)。詳細資訊請參考第四章基本操作。</p>
	<ul style="list-style-type: none"> <li>■ 不要在區域網路插口上插入除了網線之外的其他任何纜線。否則可能會導致損壞或故障。</li> <li>■ 不要將 LAN 纜線連接到電源上。否則可能會導致損壞或故障。</li> </ul>
	<p><b>安全鎖槽</b></p> <p>此槽連接了安全纜線，以將您的電腦固定在書桌或其它大的物體上防止盜竊。</p>

## 後側

下圖展示電腦的後側。



圖 2-8 電腦的後側 (PORTÉGÉ R600)



圖 2-9 電腦的後側 (PORTÉGÉ A600)

---

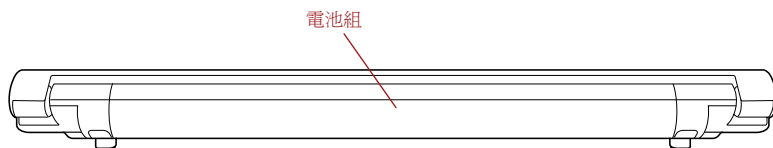
### 電池組

當未連接 AC 變壓器時，電池組給電腦供電。更多關於電池組的使用和運行的詳細資訊請參考第六章電源和供電模式。

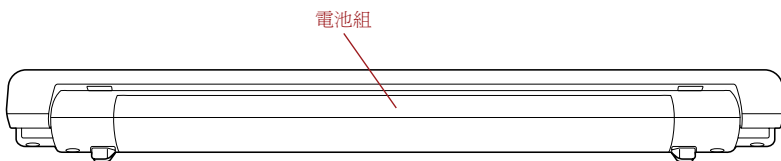
---

## 底部

下圖展示電腦的底部。翻轉電腦前請確定顯示螢幕已閉合，以防造成損壞。



圖 2-10 電腦的底部 (PORTÉGÉ R600)



圖 2-11 電腦的底部 (PORTÉGÉ A600)

**定位孔** 電腦通過定位孔掛接在東芝薄型埠轉接器 II 上，以確保連接可靠。

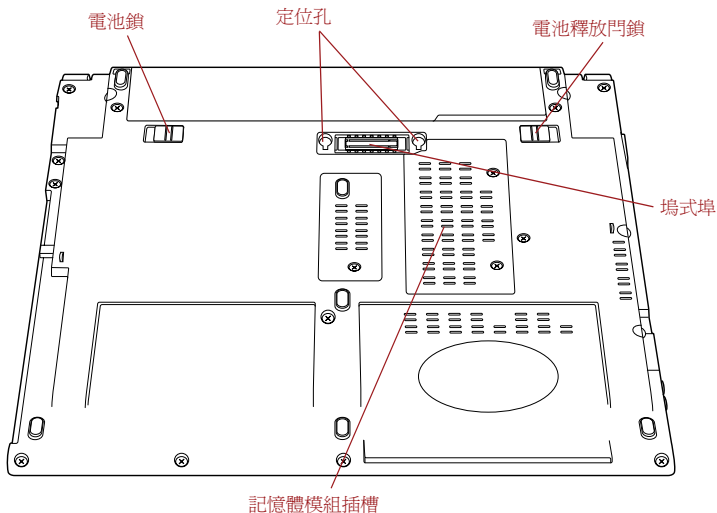

**塢式埠** 該埠用於連接一個選購的東芝薄型埠轉接器 II，在第三章的**硬體、公用程式和選購裝置**中會詳細介紹。

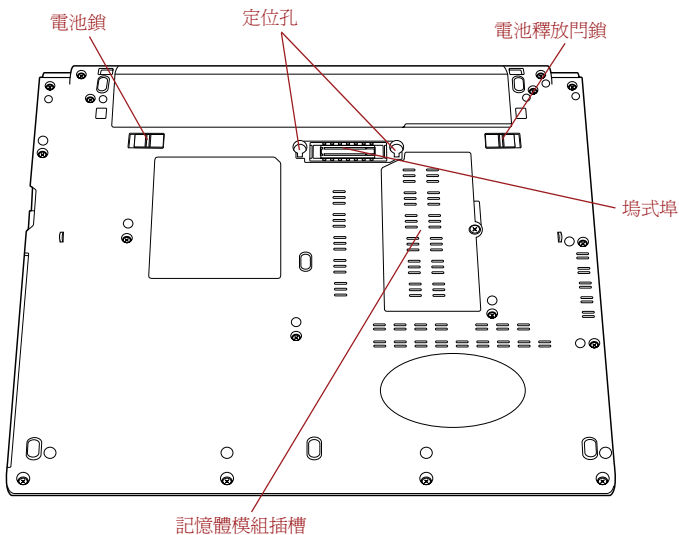

- 此電腦僅可使用東芝薄型埠轉接器 II。切勿試圖使用任何其他埠轉接器。
- 不要將異物放入塢式埠。大頭針或類似物體可能會損壞電腦電路。接頭由塑膠百葉式保護蓋進行保護。
- 當連接東芝快速埠轉接器至電腦時，請不要使用電腦的外接監視器埠。



**記憶體模組插槽** 使用記憶體模組插槽安裝、替換和取出附加的記憶體模組。  
請參考第三章“**硬體、公用程式和選購裝置**”中的**附加記憶體模組**部分。



**電池釋放門鎖** 滑動並按住此門鎖至“解鎖”位置，即可鬆開電池組以便取出。取出電池組的詳細資訊請參考第六章**電源和供電模式**。



**電池鎖** 滑動此鎖即可以鬆開電池組以便取出。

## 顯示螢幕打開時的前側

本節展示顯示螢幕面板打開時電腦的前側。要打開顯示螢幕，提起顯示面板並將顯示面板調節到舒適的觀看角度。



圖 2-12 顯示螢幕面板打開時電腦的前側 (PORTÉGÉ R600)





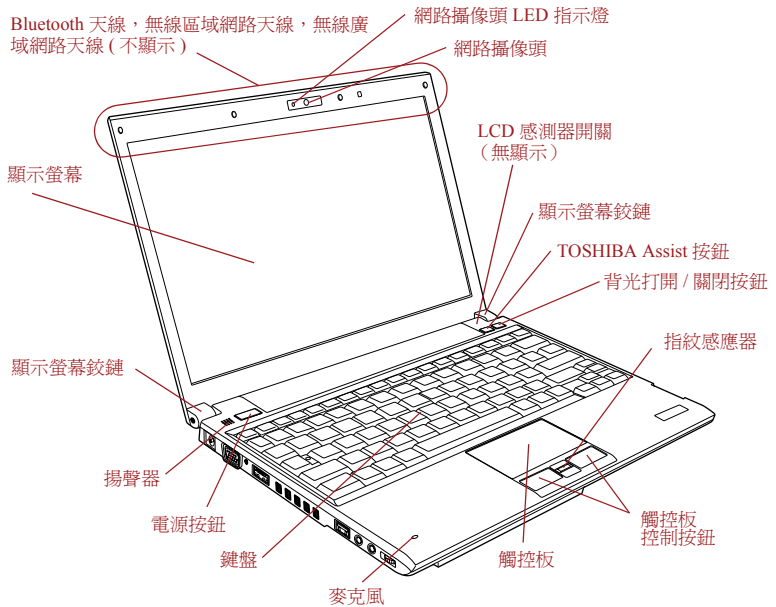

圖 2-13 顯示螢幕面板打開時電腦的前側 (PORTÉGÉ A600)

<b>顯示螢幕鉸鏈</b>	顯示螢幕鉸鏈使顯示螢幕面板保持在便於觀看的角度。
<b>顯示螢幕</b>	當電腦使用 AC 變壓器供電時，內建螢幕的顯示圖像將比使用電池供電時明亮一些。亮度的不同是爲了在使用電池供電時節省電量。更多關於電腦顯示螢幕的資訊請參考附錄 B 中的 <b>顯示控制器與視訊模式</b> 部分。
<b>網路攝影機 LED 指示燈</b>	網路攝影機正在運行時網路攝影機 LED 指示燈會發亮。

<b>網路攝像頭</b>	<p><b>網路攝像頭</b>是一個可以使用電腦來錄製視訊或拍攝相片的裝置。您可以使用網路攝像頭通過通訊工具如 <b>Windows Live Messenger</b> 進行視訊聊天或視訊會議。<b>攝像頭幫助軟體</b>可幫助您向視訊或相片增添各種視訊效果。</p> <p>使用特殊應用程式通過 <b>Internet</b> 可以進行視訊傳輸和視訊聊天。</p> <p>此網路攝像頭的有效圖元為 30 萬（最大像片尺寸為 640x480 圖元）。</p> <p>某些型號配有一個網路攝影機。</p> <p>請參考第四章“基本操作”中的<b>網路攝像頭</b>部分。</p>	
<b>觸控板</b>	<p>位於擱手處中央位置的觸控板用於控制螢幕指標的移動。更多資訊請參考第四章“基本操作”中的<b>使用觸控板</b>部分。</p>	
<b>觸控板控制按鈕</b>	<p>您可以通過觸控板下方的控制按鈕選擇功能表項或者方便地控制滑鼠指標指向的文本和圖形。</p>	
<b>麥克風</b>	<p>可使用內建麥克風輸入和錄製聲音至應用程式 -- 更多資訊請參考第四章“基本操作”中的<b>音效系統</b>部分。</p>	
<b>鍵盤</b>	<p>內建鍵盤提供了嵌入式數字鍵盤複用區、專用游標控制鍵盤複用區、 和  鍵。該鍵盤與 IBM<sup>®</sup> 增強型鍵盤相容。詳細資訊請參考第五章<b>鍵盤</b>。</p>	
<b>揚聲器</b>	<p>內接單聲道揚聲器播放軟體生成的音效和系統生成的音訊警報。</p>	
	<b>電源按鈕</b>	<p>按下電源按鈕可以打開或關閉電腦。</p>
	<b>TOSHIBA Assist 按鈕</b>	<p>按此按鈕可以自動啟動該程式。當電腦處於關機、睡眠和休眠狀態時，按此按鈕可啟動電腦及該程式。</p>
	<b>背光打開 / 關閉按鈕</b>	<p>按下此按鈕打開或關閉顯示螢幕的背光。</p> <p>天氣好時如果在戶外關閉背光，可較長時間地使用電腦。</p> <p>某些機型配備背光打開 / 關閉按鈕。</p>
	<b>東芝顯像按鈕</b>	<p>東芝顯像按鈕與 Windows 行動中心中的連接顯示器按鈕的功能一樣。連線外接監視器時按下此按鈕將打開 Windows Vista TMM (Transient Multimon Manager) 螢幕。</p> <p>某些型號配有一個東芝顯像按鈕。</p>

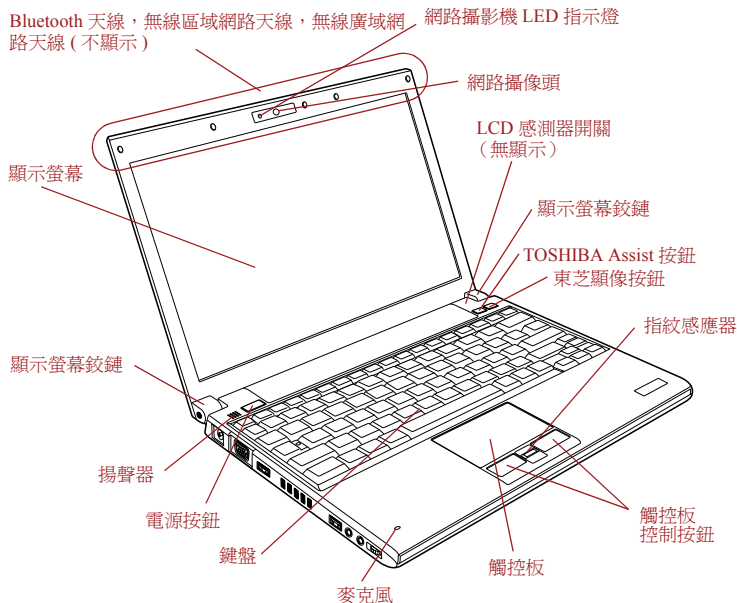
指紋感應器	此感應器可註冊並識別指紋。 更多指紋感應器的詳細資訊，請參考第四章， <a href="#">使用指紋感應器</a> 。
LCD 感測器開關	用來偵測何時顯示螢幕面板被關閉或被打開，並用來啟動面板開關機功能。例如，合上顯示螢幕面板時電腦進入休眠模式並且關機，再次打開顯示螢幕面板時電腦自動開機並恢復到之前工作的應用程式。 可使用電源選項設定。要訪問電源選項，請點擊 <b>開始 -&gt; 控制台 -&gt; 系統及維護 -&gt; 電源選項</b> 。
	不要讓磁性物體靠近此開關。否則即使面板關機功能已禁用，電腦也會自動進入休眠模式並關閉。
Bluetooth 天線	本系列的部分電腦配備 Bluetooth 天線。
無線區域網路天線	本系列的部分電腦配備無線區域網路天線。
無線廣域網路天線	本系列的部分電腦配備無線廣域網路天線。

## 指示燈

本節介紹指示燈功能。

### 系統指示燈

電腦特定操作正在進行時，LED 系統指示燈會發亮。



圖 2-14 系統指示燈



#### DC IN

使用 AC 變壓器正確地供給電源時 DC IN 指示燈發白色或綠色光。但是如果變壓器的輸出電壓異常或電腦的電源有故障，該指示燈閃爍橙色光。



#### 電源

當電腦打開時，**電源**指示燈發白色或綠色光。如果電腦以睡眠模式關閉（系統關閉並且未開啓時），此指示燈閃爍橙色光 -- 大約亮一秒，滅兩秒。



### 電池

**電池** 指示燈指示電池的電量狀況 -- 白色或綠色表示電量充足，橙色表示正在充電，閃爍橙光表示電量不足。此功能的更多資訊請參考第六章**電源和供電模式**。



### 硬碟機或硬碟機 / 光碟機

#### ■ PORTÉGÉ R600

電腦正在訪問內建硬碟機或 eSATA 裝置時，硬碟機指示燈發白光。

#### ■ PORTÉGÉ A600

電腦正在訪問內建硬碟機、光碟機或 eSATA 裝置時，硬碟機 / 光碟機指示燈發綠光。



### SD 卡

電腦正在訪問 SD 卡插槽時，**SD 卡** 指示燈發白或綠光。



### 無線通訊

當無線區域網路和 Bluetooth 功能打開時，**無線通訊** 指示燈亮橙光。

僅某些機型配備 Bluetooth 和無線區域網路功能。



### 無線廣域網路

當無線廣域網路功能打開時，無線廣域網路指示燈發光或閃爍。

指示燈將發光或閃爍以指示無線廣域網路功能的連線狀態。

必須安裝無線廣域模組以使用此功能。某些型號配備無線廣域網路模組。

## 鍵盤指示燈

下圖表明 CAPS LOCK 指示燈和複用鍵區指示燈的位置。

- CAPS LOCK 指示燈發光表示鍵盤處於大寫狀態。
- 箭號模式指示燈亮起時，可以用複合式按鍵控制游標。
- 數字模式指示燈亮起時，可以用複合式按鍵輸入數字。



圖 2-15 鍵盤指示燈 (PORTÉGÉ R600)

CAPS LOCK	當鍵盤字母鍵鎖定在大寫狀態時，該指示燈發綠色光。
	<b>箭號模式</b> 當 <b>箭號模式</b> 指示燈發綠色光時，可以使用複合式按鍵（灰色標籤的鍵）作為游標鍵。更多資訊請參考第五章“鍵盤”的 <b>複合式小鍵盤</b> 部分。
	<b>數字模式</b> 當 <b>數字模式</b> 指示燈發綠色光時，可以使用複合式按鍵（灰色標籤的鍵）作為數字輸入鍵。更多資訊請參考第五章“鍵盤”的 <b>複合式小鍵盤</b> 部分。

## 光碟機

本電腦配備有 DVD Super Multi 光碟機。串列 ATA(PORTÉGÉ A600) 或 USB(PORTÉGÉ R600) 介面控制器用於 CD/DVD-ROM 的運行。當電腦讀取 CD/DVD 光碟時，光碟機上的指示燈發光。某些機型配備了光碟機。

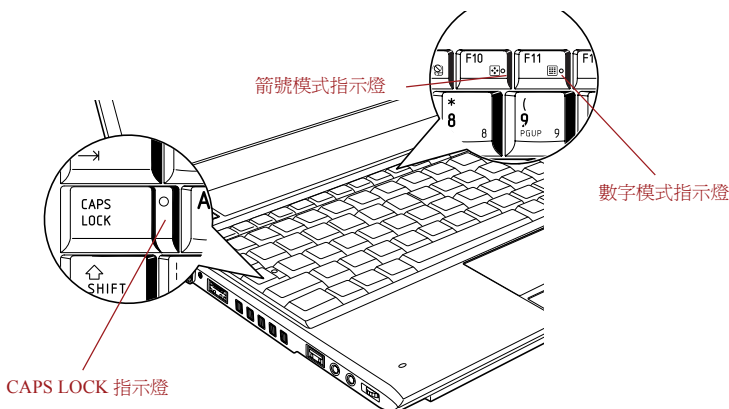
關於放入和取出光碟的資訊，請參考第四章“基本操作”中的**使用光碟機**部分。

### DVD 光碟機和光碟的區域碼

DVD Super Multi 光碟機和相關的光碟是根據六個銷售地區的規格生產的。當您購買 DVD-Video 時，確保符合您的 DVD 光碟機的編碼，否則將不能正常播放。

編碼	地區
1	加拿大、美國
2	日本、歐洲、南非、中東

3	東南亞、東亞
4	澳洲、紐西蘭、太平洋島、中美洲、南美洲、加勒比海
5	俄羅斯、印度半島、非洲、北韓、蒙古
6	中國

## 燒錄光碟

此處描述可燒錄 CD/DVD 光碟的類型。請查看您的光碟機支援的燒錄光碟的類型。使用 TOSHIBA Disc Creator 燒錄光碟。參考第四章**基本操作**。

### CD

- CD-R 光碟只能被燒錄一次。已燒錄的資料不能被擦除或更改。
- 包括多倍速 CD-RW 光碟、高倍速 CD-RW 光碟和超高倍速 CD-RW 光碟在內的 CD-RW 光碟能夠被多次燒錄。

### DVD

#### DVD Super Multi 光碟機

- DVD-R 和 DVD+R 光碟只能燒錄一次。已燒錄的資料不能被擦除或更改。
- DVD-RW、DVD+RW 和 DVD-RAM 光碟可以燒錄多次。

#### 具有雙層燒錄功能的 DVD Super Multi 光碟機

- DVD-R、DVD+R、DVD-R（雙層）和 DVD+R（雙層）光碟僅能燒錄一次。已燒錄的資料不能被擦除或更改。
- DVD-RW、DVD+RW 和 DVD-RAM 光碟可以燒錄多次。

## 格式

支援的碟片格式如下。

#### DVD Super Multi 光碟機

本光碟機支援 CD-ROM、DVD-ROM、DVD-Video、CD-DA、CD-Text、Photo CD™ (single/multi-session)、CD-ROM Mode 1、Mode 2、CD-ROM XA Mode 2 (Form1, Form2)、Enhanced CD (CD-EXTRA) 和 Addressing Method 2。

#### 具有雙層燒錄功能的 DVD Super Multi 光碟機

本光碟機支援 CD-ROM、DVD-ROM、DVD-Video、CD-DA、CD-Text、Photo CD(single/multi-session)、CD-ROM Mode 1、Mode 2、CD-ROM XA Mode 2 (Form1, Form2)、Enhanced CD (CD-EXTRA) 和 Addressing Method 2。

## DVD Super Multi 光碟機

全尺寸 DVD Super Multi 光碟機模組使您可以不用適配器即可讀取 12cm(4.72 英吋) 或 8cm(3.15 英吋) CD/DVD，而且可以將資料燒錄在可擦寫 CD/DVD 上。



- 使用本光碟機讀取 DVD-R DL 或 DVD+R DL 格式的光碟時，光碟僅可讀取。
- 越是靠近光碟的中心，讀取速度越慢；越是在邊緣，讀取速度越快。

讀取 DVD	8 倍速 (最大)
燒錄 DVD-R	8 倍速 (最大)
燒錄 DVD-RW	4 倍速 (最大)
燒錄 DVD+R	8 倍速 (最大)
燒錄 DVD+RW	4 倍速 (最大)
燒錄 DVD-RAM	3 倍速 (最大)
讀取 CD	24 倍速 (最大)
燒錄 CD-R	16 倍速 (最大)
燒錄 CD-RW	10 倍速 (最大, 高速光碟)

## 具有雙層燒錄功能的 DVD Super Multi 光碟機

全尺寸 DVD Super Multi 光碟機模組使您可以不用適配器即可讀取 12cm(4.72 英吋) 或 8cm(3.15 英吋) CD/DVD，而且可以將資料燒錄在可擦寫 CD/DVD 上。



- 越是靠近光碟的中心，讀取速度越慢；越是在邊緣，讀取速度越快。

讀取 DVD	8 倍速 (最大)
燒錄 DVD-R	8 倍速 (最大)
燒錄 DVD-R DL	4 倍速 (最大)
燒錄 DVD-RW	6 倍速 (最大)
燒錄 DVD+R	8 倍速 (最大)
燒錄 DVD+R DL	4 倍速 (最大)
燒錄 DVD+RW	8 倍速 (最大)
燒錄 DVD-RAM	5 倍速 (最大)
讀取 CD	24 倍速 (最大)
燒錄 CD-R	24 倍速 (最大)
燒錄 CD-RW	16 倍速 (最大, 高速光碟)

## AC 變壓器

它可以自動適應 100 到 240 伏特之間的頻率為 50 或 60 赫茲的電壓，使您在絕大多數國家 / 地區都可以使用本電腦。並且 AC 變壓器將交流電轉變為直流電並降低電壓以供電腦使用。

要給電池充電，只需簡單地將 AC 變壓器與電源和電腦相連，電池會自動充電。詳細資訊請參考第六章 [電源和供電模式](#)。



圖 2-16 AC 變壓器 (2 腳插頭)



圖 2-17 AC 變壓器 (3 腳插頭)

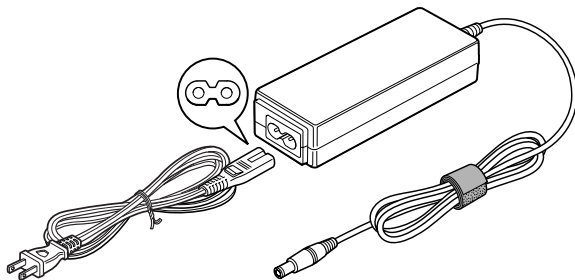

- 根據機型的不同，會隨電腦附帶 2 腳或 3 腳變壓器 / 電源線。
- 不要使用 3 腳至 2 腳的轉換插頭。
- 所提供的電源線符合產品購買地的安全規章制度，並且不應該在產品購買地以外使用該電源線。要在其它地區使用變壓器 / 電腦，請購買符合特定地區的安全規章制度的電源線。

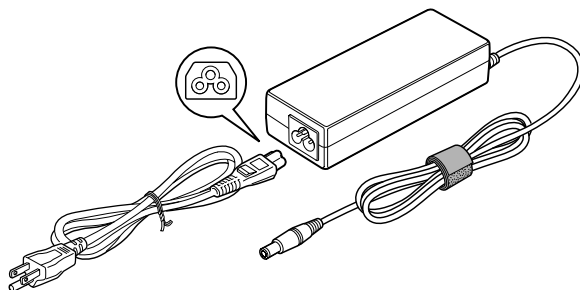

務必使用電腦隨機附帶的東芝 AC 變壓器，或使用東芝指定的 AC 變壓器以避免火災或對電腦造成其他損害的危險。使用不相容的 AC 變壓器可能會引起火災或對電腦造成損壞，並可能造成嚴重傷害。東芝對這種情況下造成的任何損壞不承擔責任。



## 第 3 章

### 硬體、公用程式和選購裝置

#### 硬體

本部分介紹電腦的硬體。  
實際規格可能會根據您購買的機型而有所不同。

#### 處理器

CPU  
本電腦配有 Intel® 處理器。  
Intel® Core™ 2 Duo 處理器，含一個 3MB 的二級快取記憶體，同時也支援增強的 Intel SpeedStep® 技術。



本系列的某些型號電腦應用了 Intel® Centrino® 2 處理器技術，該技術基於三項獨立技術 Intel® Core™ 2 Duo 處理器、Intel® Wi-Fi Link 5100AGN 和 Intel® GS45 Express Chipset。

#### 聲明 (CPU)\*2

有關 CPU 的更多資訊，請參閱附錄 H 的聲明部分或點擊 \*2。

## 記憶體

內建	在主板內安裝一個 1,024MB 的內存。
插槽	可在兩個記憶體插槽中安裝 512MB、1GB、2GB 或 4GB 的記憶體模組，最大系統記憶體容量可達 5GB。 本電腦可安裝最大 5GB 的記憶體模組。實際可用的系統記憶體容量將少於安裝的記憶體模組。
顯示記憶體	電腦圖形適配器中的記憶體，用於保存顯示在點陣圖顯示中的影像。 顯示記憶體的容量根據電腦的系統記憶體而定。 <b>開始 -&gt; 控制台 -&gt; 外觀及個人化 -&gt; 個人化 -&gt; 顯示設定。</b> 可以通過點擊顯示設定視窗中的 <b>進階設定 ...</b> 按鈕查看顯示記憶體的容量。

### 聲明（記憶體（主系統））\*3

有關記憶體（主系統）的更多詳細資訊，請參閱附錄 H 的聲明部分或點擊 \*3。

## 電源

電池組	本電腦由一個可充電的鋰離子電池組供電。
-----	---------------------

### 聲明（電池壽命）\*4

有關電池壽命的更多資訊，請參閱附錄 H 的聲明部分或點擊 \*4。

即時時鐘電池	為即時時鐘 (RTC) 和日曆供電的內部電池。
AC 變壓器	AC 變壓器用於系統供電和給電量不足的電池充電。它附帶可分離的電源線，電源線包含 2 腳或 3 腳插頭。 由於它是通用的，它能接受的輸入電壓從 100 到 240 伏特不等。然而，不同型號的變壓器輸出電流不同。使用不匹配的 AC 變壓器會損壞電腦。請參考第二章“總覽”中的 <a href="#">AC 變壓器</a> 一節。

## 磁碟

### 硬碟機或固態硬碟機 (SSD)

本電腦配備以下硬碟機 (HDD) 之一。每種硬碟機的容量都不同。

某些型號配備“固態硬碟機 (SSD)”而不是硬碟機。

- 硬碟機
  - 80GB
  - 120GB
  - 160GB
  - 200GB
  - 250GB
- 固態硬碟機 (SSD)
  - 64GB
  - 128GB

部分硬碟機或固態硬碟機容量被保留作為管理空間。



- 在本手冊中，若沒有特別說明，“HDD”或“硬碟機”也指 SSD。
- SSD 是一種使用固態記憶體來取代硬碟機的磁碟的大容量儲存媒體。



在某些異常情況下，例如長時間不使用和/或暴露在高溫下，SSD 可能會產生資料保存錯誤。

### 聲明〔硬碟機 (HDD) 容量〕\*5

有關硬碟機 (HDD) 容量的更多資訊，請參閱附錄 H 的聲明部分或點擊 \*5。

## 光碟機

### 光碟機

本電腦預安裝了以下光碟機。

- DVD Super Multi 光碟機
  - 具有雙層燒錄功能的 DVD Super Multi 光碟機
- 某些機型配備了光碟機。



不能讀取或燒錄 2.6GB 和 5.2GB 的 DVD-RAM。

## 顯示螢幕

電腦內建顯示螢幕面板支援高解析度視訊圖形顯示。而且可以把顯示面板設定在各種角度，從而在最舒適的角度觀看和閱讀。

### 顯示螢幕面板

12.1" TFT LCD 顯示螢幕，16M 色，WXGA 模式下解析度為 1280（水平）× 800（垂直）圖元。

**聲明 (LCD)\*6**

有關 LCD 的更多資訊，請參閱附錄 H 的聲明部分或點擊 \*6。

**圖形控制器**

圖形控制器使得顯示性能達到最佳。更多資訊請參考附錄 B [顯示控制器與視訊模式](#)。

**聲明（圖形處理單元 ("GPU")）\*7**

有關圖形處理單元 ("GPU") 的更多資訊，請參閱附錄 H 的聲明部分或點擊 \*7。

**聲音****音效系統**

集成聲音系統為電腦的內建揚聲器和麥克風提供支援，同時允許通過適用的插孔連接外接麥克風和耳機。

**多媒體****網路攝像頭**

**網路攝像頭**是一個可以使用電腦來錄製視訊或拍攝照片的裝置。您可以使用網路攝像頭通過通訊工具如 **Windows Live Messenger** 進行視訊聊天或視訊會議。**攝像頭幫助軟體**可幫助您向視訊或相片增添各種視訊效果。

某些型號配有一個網路攝影機。

請參考第四章“基本操作”的**網路攝像頭**部分。

**通訊****數據機**

內建數據機具有資料和傳真通訊功能，它支援 V.90 (V.92) 標準，並且包括了一個連接電話線的插口。僅在美國、加拿大、英國、法國、德國和澳洲同時支援 V.90 和 V.92 標準。其他國家 / 地區僅支援 V.90。資料傳輸和傳真的速度由類比電話線路的狀況而定。

某些型號配備內建數據機。

**LAN（區域網路）**

本電腦內建網路卡支援乙太網路 (10Mbit/s, 10BASE-T)、快速乙太網路 (100Mbit/s, 100BASE-TX) 和高速乙太網路 (1000Mbit/s, 1000BASE-T)。

**Bluetooth**

本系列的部分電腦配備了 Bluetooth 無線通訊功能。Bluetooth 無線技術省去了電子裝置如電腦、印表機和行動電話之間的電纜連接。當它啓用時，Bluetooth 提供安全可靠的無線個人區域網路環境，這一過程快速而方便。

<b>無線區域網路</b>	本系列的部分電腦配備無線區域網路模組，可相容於其它採用直接序列延伸頻譜 (DSSS)/ 直角頻率分割多路無線電技術的區域網路系統。該無線電技術符合 IEEE 802.11 標準。
---------------	---

### 聲明（無線區域網路）\*8

有關無線區域網路的更多資訊，請參閱附錄 H 的聲明部分或點擊 \*8。

<b>無線廣域網路</b>	無線廣域網路卡支援 HSPA 並比先前的無線廣域網路卡提供更快的通訊。 本系列的部分電腦配備無線廣域網路卡。
---------------	---

## 特殊功能

下列是東芝電腦獨有的或是進階的功能，使電腦使用更為便捷。

使用以下步驟訪問每個功能。

\*1 要訪問電源選項，請點擊**開始 -> 控制台 -> 系統及維護 -> 電源選項**。

<b>TOSHIBA Assist 按鈕</b>	按此按鈕可以自動啟動該程式。當電腦處於關機、睡眠和休眠狀態時，按此按鈕可啟動電腦及該程式。
<b>背光打開 / 關閉按鈕</b>	按下此按鈕打開或關閉顯示螢幕的背光。 天氣好時如果在戶外關閉背光，可較長時間地使用電腦。 某些機型配備背光打開 / 關閉按鈕。
<b>東芝顯像按鈕</b>	東芝顯像按鈕與 Windows 行動中心中的連接顯示器按鈕的功能一樣。連線外接監視器時按下此按鈕將打開 Windows Vista TMM (Transient Multimanager) 螢幕。 某些型號配有一個東芝顯像按鈕。
<b>熱鍵</b>	熱鍵是特定的按鍵組合，無需運行系統組態設定程式即可通過鍵盤直接、快速地修改系統的組態設定。
<b>顯示螢幕自動斷電*1</b>	限定時間內無任何鍵盤輸入時，該功能會自動切斷電腦的顯示螢幕面板的供電。按下任意鍵即恢復供電。可在電源選項中設定。
<b>硬碟機自動斷電*1</b>	限定時間內未訪問硬碟機時，該功能會自動切斷硬碟機供電。硬碟機再次被訪問時供電恢復。可在電源選項中設定。

系統自動睡眠 / 休眠模式 <sup>*1</sup>	限定時間內無任何輸入或硬體訪問時，此功能可自動關閉系統，進入睡眠或休眠模式。可在電源選項中設定。
複合式小鍵盤	鍵盤集成有十鍵數字鍵區。關於使用該功能的更多資訊請參考第五章“鍵盤”的複合式小鍵盤部分。
開機密碼	共有二級安全密碼：管理員密碼和使用者密碼。該功能可防止他人未經同意使用您的電腦。
瞬間安全性	特殊熱鍵功能會自動鎖定系統以保護資料安全。
智慧供電 <sup>*1</sup>	電腦智慧供電系統中的微處理器會檢測電池狀態並自動計算剩餘電池容量，同時保護電子元件，防止出現異常（如 AC 變壓器電壓過載）。可在電源選項中設定。
電池省電模式 <sup>*1</sup>	您可使用此功能設定電腦節省電池電量。可在電源選項中設定。
面板開機 / 關機 <sup>*1</sup>	這個功能可在關上顯示螢幕面板時自動關閉電腦，打開顯示螢幕面板時啟動電腦。可在電源選項中設定。
電量不足自動休眠 <sup>*1</sup>	電池消耗到一定程度電腦不能繼續操作時，系統自動關閉進入休眠模式。可在電源選項中設定。
散熱 <sup>*1</sup>	爲了防止過熱，處理器的內部集成有溫度感測器。當 CPU 的內部溫度到達一定值時，冷卻風扇自動啟動或處理速度自動降低。可在電源選項中設定。
東芝硬碟保護	此功能使用電腦內建加速感應器監測晃動和震動，並自動將硬碟機磁頭轉移至安全位置從而降低磁頭與磁片接觸所造成損壞的危險。有關詳細資訊，請參考第四章“基本操作”中的 <a href="#">使用硬碟機 (HDD) 保護</a> 一節。
	■ 此功能不能保證硬碟機不會受到損壞。
	■ 此功能無法在配備 SSD 的型號中使用。
休眠模式	本功能可使您不用退出軟體即可關閉電腦。主記憶體中的內容將自動保存至硬碟機。當再次打開電腦，您可以從中止的地方繼續工作。詳細資訊請參考第一章“開始上路”中的 <a href="#">關閉電源</a> 一節。

睡眠模式	如果需要暫停工作，您可以不用退出軟體即可關閉電腦。資料保存在電腦的主記憶體中，當您再次打開電腦時，可以從中止的地方繼續工作。
USB 睡眠和充電功能	此功能允許您在電腦處於睡眠、休眠模式或關機狀態時，通過 USB 埠位 USB 相容外部裝置（如行動電話或可攜式數位音樂播放器）充電。 此功能通過 USB 睡眠和充電功能實現。更多資訊請參考第四章“基本操作”中的使用東芝 USB 睡眠和充電公用程式部分。

### 聲明 (USB 睡眠和充電)\*9

有關 USB 睡眠和充電的更多資訊，請參閱附錄 H 的聲明部分或點擊 \*9。

USB 喚醒功能	此功能依靠連接在 USB 埠上的周邊裝置從睡眠模式喚醒電腦。 例如，您移動連接至 USB 埠的滑鼠或 USB 鍵盤會喚醒電腦。 “USB 喚醒功能”在 Windows Vista 作業系統中運行並對所有 USB 埠都有效。
----------	---

東芝電腦健康監視器	東芝電腦健康監視器軟體程式監視電腦系統功能，例如：功耗、冷卻系統和 HDD 跌落感應器。它通過彈出訊息警告使用者特殊的系統狀況。同時也追蹤電腦與外部裝置的使用情況，登入服務相關資訊至電腦的硬碟機。 參考附錄 G 東芝電腦健康監視器。
-----------	---

## TOSHIBA Value Added Package

本節介紹已安裝於電腦中的東芝元件功能。

TOSHIBA Power Saver	TOSHIBA Power Saver 提供了更多供電管理的功能。
TOSHIBA Button Support	此公用程式控制了下列電腦按鈕功能。 <ul style="list-style-type: none"> <li>■ TOSHIBA Assist</li> <li>■ 背光打開 / 關閉 (某些機型配備)</li> <li>■ 某些型號配備東芝顯像按鈕。</li> </ul> 可更改此按鈕開啓的應用程式。
TOSHIBA Zooming Utility	此公用程式用於放大或縮小 Windows 桌面上的圖示或指定應用程式的縮放比例。

TOSHIBAPC Diagnostic Tool	TOSHIBA PC Diagnostic Tool 會顯示基本的系統配置信息，並檢測電腦的部分內建硬體裝置的功能。
TOSHIBA Password Utility	TOSHIBA Password Utility 用於設定密碼，以限制對電腦的訪問。
TOSHIBA Flash Cards	TOSHIBA Flash Cards 提供了修改所選系統功能和開啓應用程式的快捷方式。 <ul style="list-style-type: none"> <li>■ 熱鍵功能</li> <li>■ TOSHIBA utility launcher 功能</li> </ul>
HW Setup	此公用程式使您按照電腦的使用方法和連接的外部裝置來配置硬體。
TOSHIBA Accessibility	TOSHIBA Accessibility 為行動不便的使用者在要使用東芝熱鍵功能時提供支援。使用時，可設定 FN 組合鍵。也就是說，您可以按下 Fn 鍵之後放開，接著再按下某一個“Function”鍵以訪問特定功能。在按下另一個鍵之前 FN 鍵仍然有效。

## 公用程式和應用程式

本節描述了電腦的預裝公用程式以及如何開啓的詳細資訊。詳細的操作，請參考每個公用程式的線上輔助說明、輔助說明文檔或 readme.txt 檔案。

### 指紋識別公用程式

本產品安裝有指紋識別公用程式，用於註冊及識別與用戶名和密碼相關聯的指紋資訊，以便無需從鍵盤上輸入使用者名稱和密碼。只需朝指紋感應器敲擊已註冊的手指，將會啓用下列功能：

- 登入 Windows 並通過 IE(Internet Explorer) 存取啓用安全性的首頁。
- 可以加密 / 解密檔案和資料夾以及阻止第三方對它們進行存取。
- 從節電模式（如睡眠模式）返回時，禁用受密碼保護的螢幕保護裝置。
- 啓動電腦時驗證使用者密碼（及硬碟機密碼，如果有的話）（作業系統前驗證）。
- 單一登入功能



### TOSHIBA Face Recognition

當使用者登入 Windows 時，TOSHIBA Face Recognition 使用面部圖像驗證資料庫來驗證使用者的面部圖像資料。如果驗證成功，使用者將能自動登入 Windows。這樣使用者可以不必輸入密碼或類似信息，從而使登入步驟更簡單。

### DVD 視訊播放器

此軟體用於播放 DVD 視訊。

它具有螢幕交互介面和功能。點擊**開始** -> **所有程式** ->TOSHIBA DVD PLAYER ->TOSHIBA DVD PLAYER。

有關詳細資訊，請參考第四章“基本操作”中的 [TOSHIBA DVD PLAYER](#) 一節。

關於如何使用 TOSHIBA DVD PLAYER 的詳細資訊，請參考說明文檔。



- 播放 DVD 視訊時可能會出現掉幀、略過音訊或音訊和視訊不同步的情況。
- 播放 DVD 視訊時確保連接電腦的 AC 變壓器。省電功能可能會影響流暢播放。

### Bluetooth Stack for Windows by TOSHIBA

此軟體用於打開電腦和外接 Bluetooth 裝置（如印表機和行動電話）之間的通訊功能。



在沒有安裝 Bluetooth 模組的型號上不能使用 Bluetooth 功能。

### TOSHIBA SD Memory Boot Utility

該程式用於創建 SD 記憶體卡為開機磁碟。按如下方式從功能表欄中啟動 TOSHIBA SD Memory Boot Utility。點擊**開始** -> **所有程式** ->TOSHIBA->Utilities-> SD Memory Boot Utility。



- SD Memory Card Format Utility 和其它SD功能包含於TOSHIBA SD Memory Utilities。
- 僅SD 記憶體卡可以創建一個引導SD 記憶體卡。

TOSHIBA SD Memory Card Format	此公用程式允許以 SD/SDHC 標準格式格式化 SD 記憶卡。
TOSHIBA Assist	TOSHIBA Assist 是一個圖形使用者介面程式，您可訪問指定工具、公用程式和應用程式，以便更方便的使用和設定電腦。
TOSHIBA ConfigFree	TOSHIBA ConfigFree 這套程式可方便地對通訊裝置和網路連接進行控制，幫助找出通訊問題，並建立設定檔以便在不同場所和不同通訊網路間快速地進行切換。要訪問此公用程式，請點擊 <b>開始 -&gt; 所有程式 -&gt; TOSHIBA-&gt;ConfigFree</b> 。
TOSHIBA Mic Effect (東芝麥克風音效)	東芝麥克風音效提供回聲消除和麥克風陣列功能。 更多關於該軟體的指導，請參考第四章 “基本操作” 中的 <b>音效系統</b> 部分。
TOSHIBA Disc Creator	您可創建多種格式的 CD/DVD，包括能在標準 CD 播放機中播放的音訊 CD 和可存儲硬碟機上的檔案和資料夾的資料 CD/DVD。該軟體可用於配備 DVD Super Multi 光碟機的機型。 要訪問此公用程式，請點擊 <b>開始 -&gt; 所有程式 -&gt; TOSHIBA-&gt;CD&amp;DVD Applications-&gt;Disc Creator</b> 。
TOSHIBA DVD-RAM Utility	此公用程式具有物理格式化和 DVD-RAM 的防寫功能。此公用程式包含於 TOSHIBA Disc Creator 的安裝模組中。要訪問此公用程式，請點擊 <b>開始 -&gt; 所有程式 -&gt; TOSHIBA-&gt;CD&amp;DVD Applications-&gt;DVD-RAM Utility</b> 。
CD/DVD Drive Acoustic Silencer	該公用程式具有設定光碟機的讀取速度的功能。您能設定下面模式中的一種：[Normal Mode] 光碟機以最高速度運行，能夠快速讀取資料；[Quiet Mode] 以單倍速運行音頻 CD，能夠減少雜音。
Windows 行動中心	Windows 行動中心用於在一個視窗中快速訪問多個移動電腦設定值。作業系統預設最多提供 8 個並排，另外會添加兩個並排至您的行動中心。 <b>■ 鎖定電腦：</b> 用於鎖定電腦而無需關閉電腦。此項與開始功能表右窗格底部的 <b>鎖定</b> 按鈕功能相同。 TOSHIBA Assist： 此程式用於打開 TOSHIBA Assist（如果已安裝於電腦中）。

**東芝 USB 睡眠和充電  
公用程式**

此公用程式用於啟用或停用 USB 睡眠和充電功能。

公用程式顯示支援 USB 睡眠和充電的 USB 埠的位置並顯示電池的剩餘電量。

要啟動此公用程式，點擊**開始** -> **所有程式** -> **TOSHIBA** -> **Utilities** -> **USB Sleep and charge**。

**Trusted Platform  
Module (可信平台  
模組)**

TPM (可信平台模組) 是用於硬碟機的安全加密裝置。

為使用 TPM，必須配置 BIOS 設定和 Infineon TPM Software Professional Package。

如何設定並使用此公用程式的更多資訊，請參考 C:\TOSAPINS\Infineon TPM Installation Guide 下的 Infineon TPM Installation Guide (Infineon TPM 安裝指南)。



通過 BIOS 設定啟用 TPM：

1. 打開電腦時，按下 **ESC** 鍵。
2. 按照提示按 **F1** 鍵。
3. 按 **PGDN** 鍵。
4. 按向下箭號鍵直至 **TPM** 高亮，然後按空格鍵將 **TPM** 狀態改為 **Enabled** (啟用)。
5. 按下 **Y** 鍵保存變更。
6. 按下 **END** 然後按下 **Y** 鍵接受變更。電腦將重新啟動。

當 **Hide TPM** 設定目前為 **Yes** 時，為更改 **TPM** 設定，請將 **Hide TPM** 設定從 **Yes** 切換為 **No**。

## 選購裝置



要將選購裝置 (如 USB 裝置或外接監視器) 連接至電腦，請在連接前檢查接頭的形狀和方向。

選購裝置擴充電腦的功能以及增強其通用性。本節介紹了以下裝置的連接或安裝：

### 卡 / 記憶體

- ExpressCard
- Secure Digital™ (SD) 卡 (SD 記憶體卡、SDHC 記憶體卡、miniSD 卡、microSD 卡)
- 附加記憶體模組

## 外部裝置

- USB 軟碟機套件
- 外接監視器
- eSATA
- 東芝薄型埠轉接器 II

## 其他

- 安全鎖

## ExpressCard

本電腦配備了單一的 ExpressCard 槽，並能在槽內安裝符合工業標準的任意 ExpressCard 裝置（由東芝或其他廠商製造）。插槽支援熱插拔連線並採用了支援以每條 2.5 Gbps（理論值）的速率讀寫資料的 PCI Express 埠。

### 插入 ExpressCard

Windows 即插即用功能允許在電源打開的狀態下插入 ExpressCard。



請勿在電腦處於睡眠模式或休眠模式時插入 ExpressCard。有些卡可能無法正常運行。

按照下列步驟插入 ExpressCard：

1. 按下防塵卡將防塵卡微微彈出。
2. 捏住防塵卡並拉出。
3. 將 ExpressCard 插入電腦側面的 ExpressCard 插槽。
4. 輕輕按壓 ExpressCard 以保證連接牢固。



圖 3-1 插入 ExpressCard(PORTÉGÉ R600)



圖 3-2 插入 ExpressCard(PORTÉGÉ A600)

5. 插入 ExpressCard 後，請參考 ExpressCard 的說明文檔並查看 Windows 中的組態以確保是否適合您的 ExpressCard。

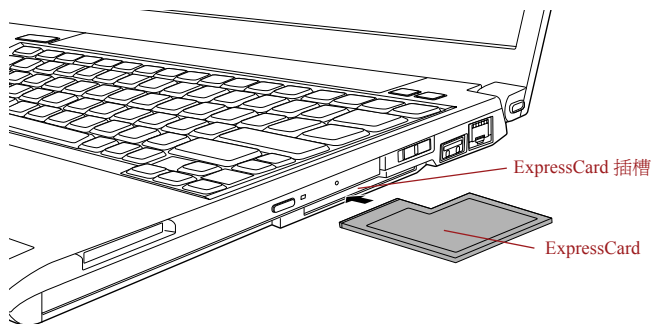
### 移除 ExpressCard

按照下列步驟插入 ExpressCard。

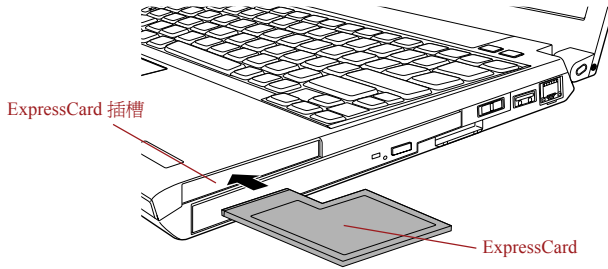
1. 打開 Windows 工作列中的**安全地移除硬體**圖示。
2. 指向 **ExpressCard** 並點擊左觸控板控制按鈕。
3. 按下 ExpressCard 將 ExpressCard 微微彈出。
4. 捏住 ExpressCard 並移除。



圖 3-3 插入 ExpressCard(PORTÉGÉ R600)



圖 3-4 插入 ExpressCard(PORTÉGÉ A600)

- 將防塵卡插入 ExpressCard 槽中。

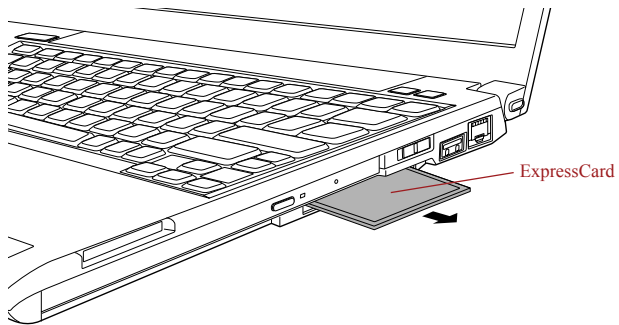

在沒有使用 ExpressCard 的時候，請務必插入一張防塵卡。

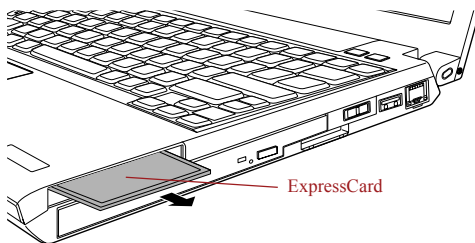
## SD/SDHC 記憶體卡

放置 SD 卡類型的 SD 記憶體卡和 SDHC 記憶體卡於 SD 卡插槽中。

使用 SD/SDHC 記憶體卡，您能輕鬆地從數位相機和 PDA（個人數位助理）等使用 SD/SDHC 數位快閃記憶體卡的裝置傳輸資料。多媒體卡 (MMC) 具有高度的安全性和複製保護功能。



勿將異物放入 SD 卡插槽。切勿讓諸如螺絲、訂書針和迴紋針等金屬物品落入電腦或鍵盤中。外來的金屬物品會引起短路，從而導致電腦受損或引發火災，並且可能帶來嚴重的身體傷害。

### 關於 SD/SDHC 記憶體卡的注意事項

SD/SDHC 卡相容 SDMI(安全數位音樂發起組織 -Secure Digital Music Initiative) 技術，此種技術被採用以防止非法複製或播放數位音樂。因此，您不能將受其保護的資料複製到另一台電腦或裝置上或在其他電腦或裝置上播放，受版權保護的資料的複製品只限用於個人娛樂，不得用作他途。

以下簡單解釋如何區分 SD 記憶體卡和 SDHC 記憶體卡。

- SD 記憶體卡和 SDHC 記憶體卡外觀相同。SD 記憶體卡和 SDHC 記憶體卡上的標誌不同，因此購買時請注意標誌。



- SD 記憶體卡的標誌是 (  )。
- SDHC 記憶體卡的標誌是 (  )。
- SD 記憶體卡的最大容量是 2GB。SDHC 記憶體卡的最大容量是 16GB。

卡類型	容量
SD	8MB, 16MB, 32MB, 64MB, 128MB, 256MB, 512MB, 1GB, 2GB
SDHC	4GB, 8GB, 16GB

## 插入 SD/SDHC 記憶體卡。

按照下面的詳細步驟插入 SD/SDHC 記憶體卡：

1. 將 SD/SDHC 記憶體卡插入 SD 卡槽中。
2. 輕輕按壓 SD/SDHC 記憶體卡以保證連接牢固。



圖 3-5 插入 SD/SDHC 記憶體卡 (PORTÉGÉ R600)



圖 3-6 插入 SD/SDHC 記憶體卡 (PORTÉGÉ A600)

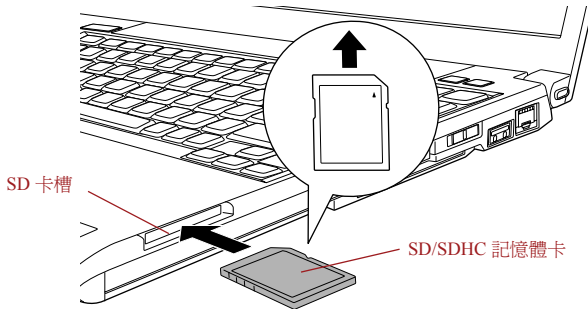

- 插入 SD/SDHC 記憶體卡之前，確定卡的方向正確。
- 插入 SD/SDHC 記憶體卡槽時，確定卡的方向正確。
- 正在複製檔案時，不要關機或切換到睡眠或休眠模式 -- 否則可能導致資料丟失。

## 移除 SD/SDHC 記憶體卡

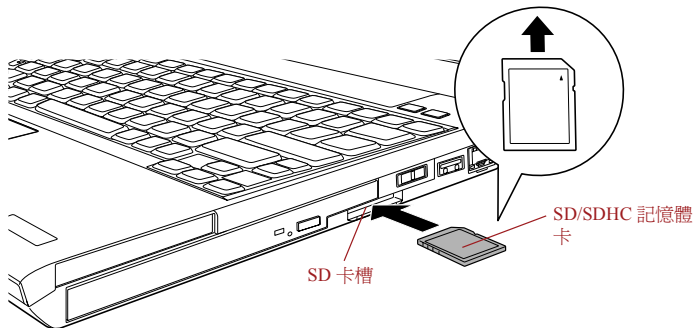
按照下面的詳細步驟移除 SD/SDHC 記憶體卡：

1. 打開 Windows 工作列中的**安全地移除硬體**圖示。
2. 指向 **SD 記憶體卡** 並點擊左觸控板控制按鈕。
3. 按下 SD/SDHC 記憶體卡使其部分彈出。

4. 捏住 SD/SDHC 記憶體卡並移除。



圖 3-7 移除 SD/SDHC 記憶體卡 (PORTÉGÉ R600)



圖 3-8 移除 SD/SDHC 記憶體卡 (PORTÉGÉ A600)

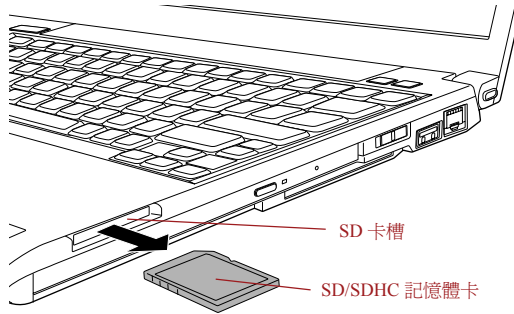

- 確定 SD 卡指示燈已經熄滅，然後移除 SD/SDHC 記憶體卡或者關閉電腦。當電腦正在存取 SD/SDHC 記憶體卡時，關閉電腦或移除 SD/SDHC 記憶體卡會造成資料的丟失，或者損壞卡。
- 不要在電腦處於睡眠或休眠模式時移除 SD/SDHC 記憶體卡。這樣做可能會使電腦變得不穩定或者會造成存儲在 SD/SDHC 記憶體卡中的資料丟失。

#### 格式化 SD/SDHC 記憶體卡

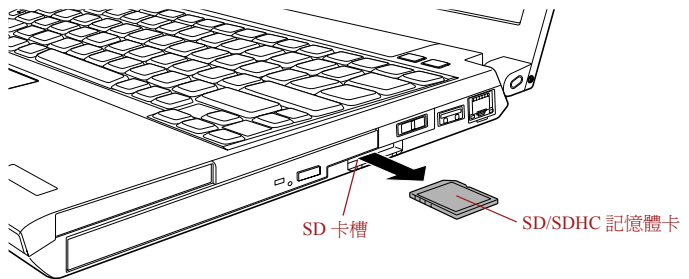
售出時的 SD/SDHC 記憶體卡已經經過格式化並與特定標準相容。再次格式化 SD/SDHC 卡時，請務必使用東芝 SD 記憶體卡格式化工具進行格式化，而不要使用 Windows 提供的格式化命令。

要執行 TOSHIBA SD Memory Card Format utility，點擊**開始**

-> **所有程序** -> TOSHIBA -> Utilities->SD Memory Card Format。



TOSHIBA SD Memory Card Format 格式化的區域不包括 SD/SDHC 記憶體卡的受保護區域。如果您需要格式化包括受保護區域在內的記憶體卡的所有區域，您需要使用可適用於複製保護系統的合適的應用程式。



## 碟片保養

處理卡時請注意下列預防措施。

### 卡保養

- 不要扭曲或彎折卡。
- 不要使卡的表面接觸液體或存放於潮濕的環境中，也不要將卡放置於接近液體容器的地方。
- 不要觸摸卡的金屬部分，也不要使其表面接觸到液體或弄髒。
- 使用完卡後，將其放回盒子。
- 卡被設計成只能按一個方向插入。不要嘗試強行將卡插入槽中。
- 不要只將卡的一部分插入插槽。按壓卡直至您聽到喀噠一聲插入到位。

### 記憶體卡保養

- 如果您不想寫入資料，將防寫開關設定在鎖定位置。
- 記憶體卡是易耗品，因此請務必備份重要資料。
- 電池電量低時，不要寫入卡。低電量可能影響寫入準確性。
- 在卡讀取或寫入時不要移除卡。



使用記憶體卡更多的詳細資訊請參閱記憶體卡附帶的手冊。

## 附加記憶體模組

您可在電腦中安裝附加的記憶體，以增加可用系統記憶體的容量。本節介紹如何安裝和移除記憶體模組。



- 安裝/更換記憶體模組時在電腦下墊一塊墊子防止劃傷或損壞頂蓋。避免使用帶有或產生靜電的墊子。
- 當安裝或移除記憶體模組時，請確保不要碰觸其他的電腦內部區域。



- 只使用東芝授權許可的記憶體模組。
- 不要嘗試在下列條件下安裝或移除記憶體模組。
  - a. 打開電腦。
  - b. 電腦以睡眠或休眠模式關閉。
  - c. 網路喚醒功能開啓。
  - c. 無線網路喚醒功能開啓。
  - e. 無線通訊開關已打開。
- 小心不要讓螺絲或其它異物落進電腦裡。否則可能會引起故障或觸電。
- 附加記憶體模組是一種精確電子元件，可能由於靜電而遭到致命損壞。鑒於人體可攜帶靜電，您必須確保在觸摸或安裝附加記憶體模組前釋放體內的靜電。您只要裸露雙手碰觸附近的金屬物就可以釋放體內的靜電。

## 記憶體模組發生錯誤時的注意事項

如果安裝了與電腦不相容的記憶體模組，**電源**指示燈會以如下方式閃爍（亮 0.5 秒，熄滅 0.5 秒）；

- 如果發生錯誤：閃爍橙光兩次，然後閃爍白光或綠光，重複進行。無論出現上述何種狀況，您都應當關閉電腦並移除不相容的記憶體模組。



使用 0 號十字螺絲刀移除和擰緊螺絲。使用不正確的螺絲刀會損壞螺絲頭。

## 安裝記憶體模組

按照下面的詳細步驟安裝記憶體模組：

1. 關閉電腦 - 確保**電源**指示燈已熄滅（如有需要請參考第一章“開始上路”中的**關閉電源**部分）。
2. 移除 AC 變壓器和所有連線在電腦上的纜線和外部裝置。
3. 閉闔顯示螢幕面板。
4. 翻轉電腦，移除電池組（參考第六章“電源與供電模式”中的**更換電池組**部分）。
5. **PORTÉGÉ R600**：鬆開固定記憶體模組外蓋的兩顆螺絲，螺絲附於外蓋之上以防丟失。  
**PORTÉGÉ A600**：鬆開一個固定記憶體模組外蓋的螺絲 - 螺絲附於外蓋之上以防丟失。



使用 0 號的十字螺絲刀。

6. 滑動您的指甲或將其他薄型物件插入到外蓋下方，然後提起外蓋。



圖 3-9 移除記憶體模組蓋板 (PORTÉGÉ R600)



圖 3-10 移除記憶體模組蓋板 (PORTÉGÉ A600)

7. 將記憶體模組的槽口與記憶體插槽的槽口對齊，以 45 度左右的角度將模組輕輕插入插槽，然後將它按下直到兩側的門鎖吸合到位。

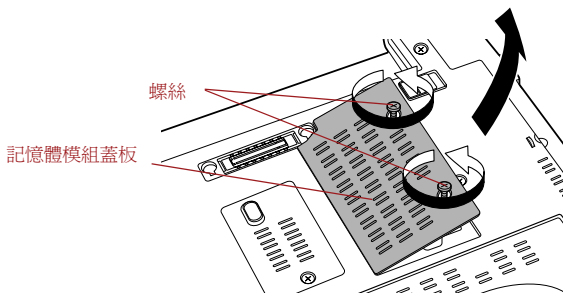

圖 3-11 移除記憶體模組蓋板 (PORTÉGÉ R600)

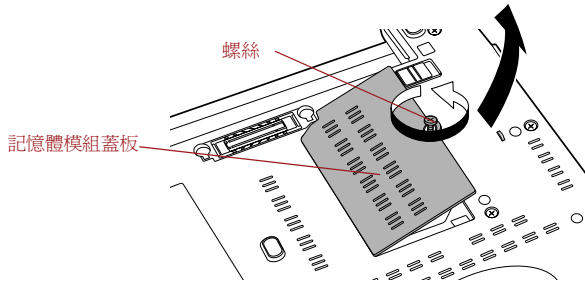

- 切勿讓諸如螺絲、訂書針和迴紋針等金屬物品落入電腦中。外來的金屬物品會引起短路，從而導致電腦受損或引發火災，並且可能帶來嚴重的身體傷害。
- 不要觸摸記憶體模組或電腦的連接部件。連接部件上的雜質會在記憶體存取時產生問題。

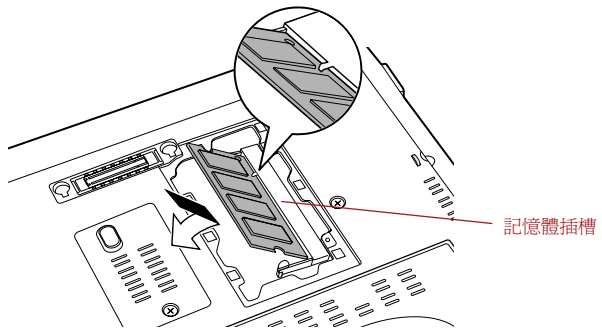

把記憶體模組邊緣的凹槽與連接部件的鎖扣對齊，將模組牢牢地插入連接部件。如果您覺得安裝記憶體模組比較困難，請用指尖將鎖扣推向外側。確保拿住記憶體模組槽口所在的兩邊。

8. PORTÉGÉ R600：放回記憶體模組蓋板並用兩顆螺絲固定。  
PORTÉGÉ A600：放回記憶體模組蓋板並用螺絲固定。



確定記憶體模組蓋板牢固地蓋上。



圖 3-12 移除記憶體模組蓋板 (PORTÉGÉ R600)



圖 3-13 移除記憶體模組蓋板 (PORTÉGÉ A600)

9. 安裝電池組的資訊請參考第六章“電源與供電模式”中**更換電池組**一節。
10. 翻轉電腦。
11. 開啓電腦並且確定系統已識別出添加的記憶體 - 要確認，請點擊**開始** -> **控制台** -> **系統及維護** -> **系統圖示**。

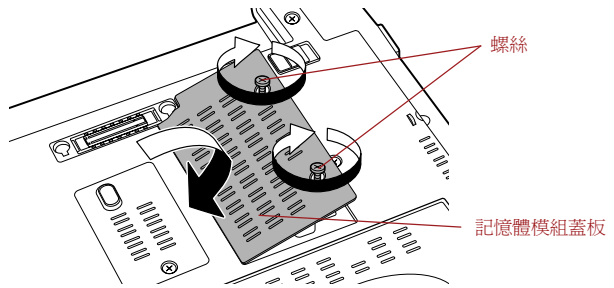
### 移除記憶體模組

按照下面的詳細步驟移除記憶體模組：

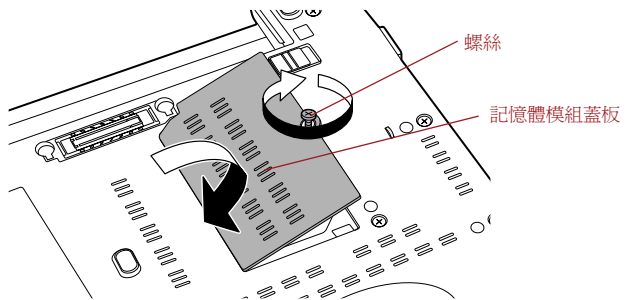
1. 關閉電腦 - 確保**電源**指示燈已熄滅（如有需要請參考第一章“開始上路”中的**關閉電源**部分）。
2. 移除 AC 變壓器和所有連線在電腦上的纜線和外部裝置。
3. 閉闔顯示螢幕面板。
4. 翻轉電腦，移除電池組（參考第六章“電源與供電模式”中的**更換電池組**部分）。

5. PORTÉGÉ R600：鬆開固定記憶體模組外蓋的兩顆螺絲，螺絲附於外蓋之上以防丟失。  
PORTÉGÉ A600：鬆開一個固定記憶體模組外蓋的螺絲 - 螺絲附於外蓋之上以防丟失。
6. 滑動您的指甲或將其他薄型物件插入到外蓋下方，然後提起外蓋。
7. 向外輕推門鎖，鬆開模組。彈簧會將模組的一端彈起。
8. 抓住模組的邊緣將其拉出。



- 如果您使用電腦的時間過長，記憶體模組和旁邊的回路會變熱。此時，待其恢復至室溫後再取出。否則接觸時會引起燙傷。
- 不要觸摸記憶體模組或電腦的連接部件。連接部件上的雜質會在記憶體存取時產生問題。



圖 3-14 移除記憶體模組 (PORTÉGÉ R600)

9. PORTÉGÉ R600：放回記憶體模組蓋板並用兩顆螺絲固定。  
PORTÉGÉ A600：放回記憶體模組蓋板並用螺絲固定。

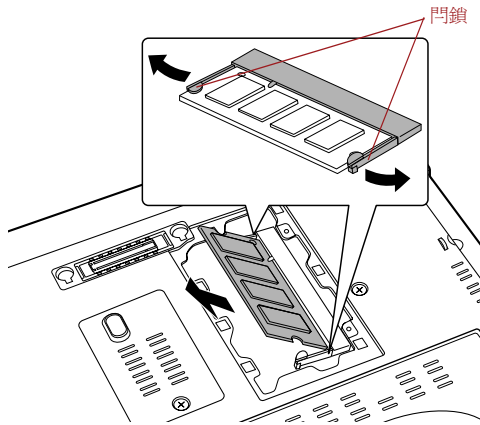

確定記憶體模組蓋板牢固地蓋上。

10. 安裝電池組的資訊請參考第六章“電源與供電模式”中更換電池組一節。
11. 翻轉電腦。

## 外接監視器

通過電腦的外部監視器埠，可以連接外部模擬監視器。按照下列步驟連接監視器：



本電腦外接顯示器埠的纜線不配備用於擰緊的螺絲。然而，與固定螺絲連接的外接監視器纜線仍可以使用。

### 連接監視器纜線

1. 關閉電腦。
2. 將顯示器纜線連接到外接顯示器埠。



圖 3-15 連接監視器纜線  
至外接顯示器埠 (PORTÉGÉ R600)

3. 打開監視器電源。
4. 打開電腦。

電源打開後，電腦將自動識別監視器並確定是彩色還是單色的。如果您需要在正確的監視器上顯示圖像，請使用 **FN+F5** 熱鍵來更改顯示設定（如果在電腦關閉前需斷開外接監視器，請一定再按下 **FN+F5** 熱鍵切換至內建顯示螢幕）。

關於使用熱鍵變更顯示器設定的詳細資訊請參考第五章 [鍵盤](#) 部分。

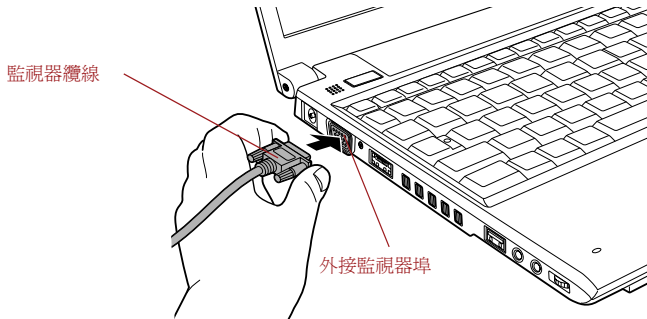

睡眠模式或休眠模式時請不要斷開監視器。斷開外接監視器前關閉電腦。

## USB 軟碟機套件

USB 軟碟機可使用任一 1.44MB 或 720KB 的軟碟，使用時連接至電腦的 USB 埠。



圖 3-16 USB 軟碟機

### 連接 USB 軟碟機

連接軟碟機時，請將軟碟機的 USB 接頭插入電腦的 USB 埠。

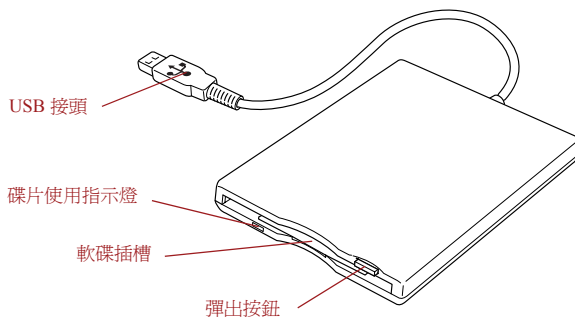

確保接頭和插口對齊。不要試圖強行連接，這樣做會損壞接頭內的引腳。



圖 3-17 連接 USB 軟碟機 (PORTÉGÉ R600)



如果在電腦開啓後連接 USB 軟碟機，電腦將用 10 秒左右的時間識別軟碟機。未到 10 秒請勿斷開軟碟機並重新連接。

## 斷開 USB 軟碟機

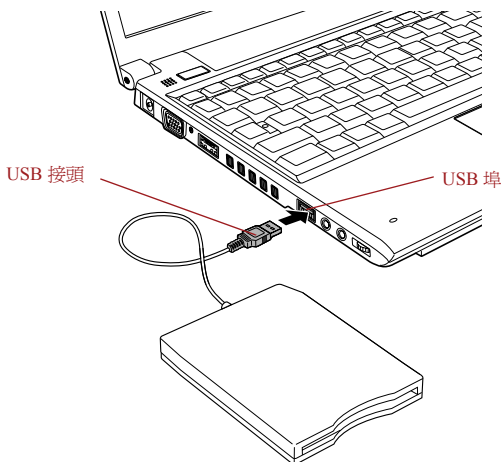
USB 軟碟機使用完畢，請按照下列步驟斷開連接：

1. 等待碟片使用指示燈熄滅，確定所有的軟碟操作已停止。



電腦存取軟碟機時，如果您斷開了 USB 軟碟機或者切斷了電腦電源，那麼資料將會丟失或者損壞軟碟或軟碟機。

2. 點擊 Windows 工作列中的**安全地移除硬體**圖示。
3. 按擊您想要移除的 USB 軟碟機裝置。
4. 小心地將軟碟機的 USB 接頭拔離電腦的 USB 埠。

## eSATA (External Serial ATA)

具有 eSATA 相關功能的裝置可被連線至電腦的 eSATA/USB 綜合埠。

### 連線 eSATA 裝置

按照下列步驟連線 eSATA 裝置：

1. 將 eSATA 線纜連線至 eSATA/USB 綜合埠。



確保接頭和插口對齊。

不要試圖強行連接，這樣做會損壞接頭內的引腳。



圖 3-18 將 eSATA 線纜  
連線至 eSATA/USB 綜合埠 (PORTÉGÉ R600)



- 如果電腦在睡眠或休眠模式中將 eSATA 裝置連線至電腦的 eSATA/USB 綜合埠，則已連線的 eSATA 裝置可能無法被識別。如果出現此情況，請在電腦開啓時斷開連線 eSATA 裝置並重新連線。
- 如果在電腦開啓後連接 eSATA 裝置，電腦將用 10 秒左右的時間識別它。未到 10 秒請勿斷開裝置並重新連接。

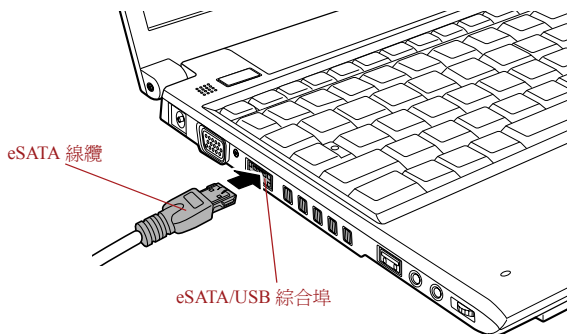

## 斷開連線 eSATA 裝置

eSATA 裝置使用完畢，請按照下列步驟斷開連線：

1. 等待 eSATA 裝置的指示燈熄滅以確保所有活動已停止。



電腦存取 eSATA 裝置時，如果您斷開了裝置或者切斷了電腦電源，那麼資料將會丟失或者損壞 eSATA 裝置或磁碟機。

2. 點擊 Windows 工作列中的**安全地移除硬體**圖示。
3. 點擊您要移除的 eSATA 裝置。
4. 將 eSATA 裝置的 eSATA/USB 綜合接頭小心地拔離電腦的 eSATA/USB 綜合埠。

## 東芝薄型埠轉接器 II

除電腦上可用的埠之外，還有東芝薄型埠轉接器 II。東芝薄型埠轉接器 II 直接與電腦底部的塢式埠連接。AC 變壓器將東芝薄型埠轉接器 II 連接到電源。



在與網路連接之前，必須正確地配置電腦。以電腦的預設設定值連接網路可能導致網路操作故障。請與網路管理員共同檢查設定步驟。



- 必須先連接 AC 變壓器後再連接東芝薄型埠轉接器 II。
- 當東芝薄型埠轉接器 II 連線在電腦上時，您不能使用下列的電腦埠：網路線插口、DC IN 15V 插孔和外接監視器埠。
- 將 AC 變壓器連接至東芝薄型埠轉接器 II 時，請使用隨東芝薄型埠轉接器 II 附帶的 AC 變壓器。請勿使用電腦的 AC 變壓器。

以下是東芝薄型埠轉接器 II 上可用的連接埠：

- RJ45 網路線插口
- 外接監視器埠
- DC IN 15V 插孔
- 安全鎖槽
- 通用序列匯流排 2.0 (USB 2.0) 埠 (4 個)
- DVI 埠



由於未對所有 DVI (數位視頻介面) 顯示器進行埠的可操作性驗證，某些 DVI 顯示器可能無法正確運行。

## 安全鎖

安全鎖使您將電腦繫於桌子或其他重物上，以防他人不經授權取走電腦。安全鎖槽位於電腦右側。您可將安全纜線的一端插入安全鎖槽，另一端系在桌子或類似物體上。連接安全纜線的使用方法根據產品的不同而不同。更多資訊請參考您使用的產品指南。

### 連接安全鎖

按照下列步驟連接安全纜線至電腦：

1. 轉動電腦，以便您面對電腦右側。
2. 將安全纜線對準鎖孔，然後連接好安全鎖。



圖 3-19 安全鎖 (PORTÉGÉ R600)

## 選購附件

您可添加一些選購裝置以及附件使電腦功能更強、操作更為簡便。您可以通過銷售商或東芝經銷商購買這些裝置：

<b>DDR2-800 記憶體套件</b>	在電腦中可以很方便地安裝一根 1GB、2GB 或 4GB 的記憶體模組 (DDR2 -800)。
<b>通用 AC 變壓器</b>	如果您經常需要在多個地方使用電腦，可以在每個地方都置備一個選購的 AC 變壓器，這樣您就不必經常隨身攜帶 AC 變壓器。
<b>超小 AC 變壓器</b>	如果您經常需要在多個地方使用電腦，可以在每個地方都置備一個選購的 AC 變壓器，這樣您就不必經常隨身攜帶 AC 變壓器。
<b>電池組</b>	可購買附加的電池組作為備件或替換件使用。有兩種附加電池組可用：2,900mAh 和 5,800mAh。詳細資訊請參考第六章 <b>電源和供電模式</b> 。
<b>電池充電器</b>	電池充電器可以脫離電腦為備用電池充電。
<b>USB 軟碟機套件</b>	USB 軟碟機可使用任一 1.44MB 或 720KB 的軟碟，使用時連接至電腦的 USB 埠。您不能在 Windows Vista 環境下格式化 720KB 的軟碟，但是可以使用預先格式好的軟碟。
<b>東芝薄型埠轉接器 II</b>	除了電腦本身的埠之外，東芝薄型埠轉接器 II 提供了附加的數位視頻介面 (DVI)、外接監視器埠、四個 USB2.0 埠和網路線插口。
<b>Bluetooth USB 轉換器</b>	Bluetooth 轉換器有一個 USB 連接端。通過連接到電腦的 USB 埠可以與相容 Bluetooth 的裝置進行無線通訊。您可從東芝經銷商處購買該模組。
<b>Bluetooth Wireless Optical Mouse</b>	Bluetooth Wireless Mouse 是相容 Bluetooth 技術的無線光學滑鼠。您可從東芝經銷商處購買該 Bluetooth Wireless Mouse。
<b>Bluetooth Wireless Stereo Headset</b>	Bluetooth Wireless Stereo 是相容 Bluetooth 技術的無線立體聲耳機。您可從東芝經銷商處購買該 Bluetooth Wireless Stereo。
<b>外接 DVD Super Multi 光碟機</b>	DVD Super Multi 光碟機可使您不用適配器即可讀取 12cm(4.72") 或 8cm(3.15")CD/DVD。使用時連接至電腦的 USB 埠。
<b>外接 CD-RW/DVD-ROM 光碟機</b>	外接 CD-RW/DVD-ROM 光碟機可使您不用適配器即可讀取 12cm(4.72") 或 8cm(3.15")CD/DVD。使用時連接至電腦的 USB 埠。

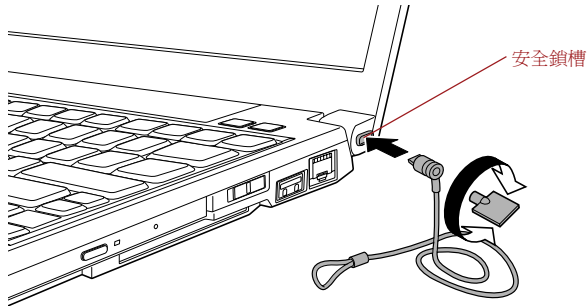
## 第 4 章

### 基本操作

本章介紹了電腦的基本操作及使用時的注意事項。

#### 使用觸控板

使用觸控板時，只需簡單地觸摸觸控板並將指尖沿著所希望的方向移動，螢幕上的指標就會根據指尖移動的方向而移動。



圖 4-1 觸控板與觸控板控制按鈕 (PORTÉGÉ R600)

觸控板下方的兩個按鈕等同於滑鼠的左右鍵。按下左邊的按鈕可選擇功能表選項或操縱由指標選定的文本或圖形。按下右邊的按鈕可以顯示快顯功能表或者執行所使用的軟體的其他功能。

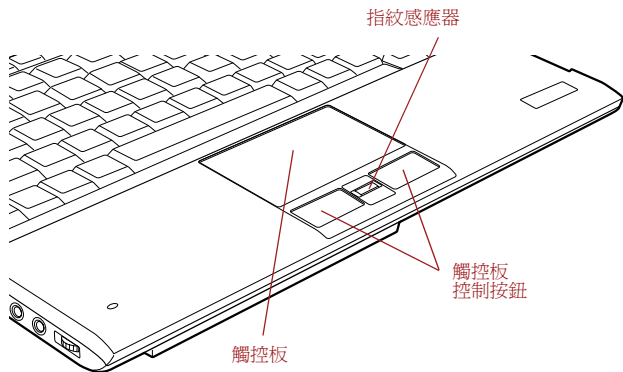

您也可以輕擊觸控板實現類似于單擊標準滑鼠左鍵的功能。

**單擊：**輕敲一次

**雙擊：**輕敲兩次

**拖放：**輕敲選擇所要移動的目標。再次點擊並保持手指與觸控板的接觸的同時移動目標。

## 使用指紋感應器

本產品安裝有指紋識別公用程式用於註冊及識別指紋。通過指紋驗證功能註冊 ID 和密碼，不再需要在鍵盤上輸入密碼。指紋識別功能可使您：

- 登入 Windows 並通過 IE(Internet Explorer) 存取啓用安全性的首頁。
- 可以加密 / 解密檔案和資料夾以及阻止第三方對它們進行存取。
- 從節電模式（如睡眠模式）返回時，禁用受密碼保護的螢幕保護裝置。
- 啓動電腦時驗證使用者密碼（及硬碟機密碼，如果有的話）（作業系統前驗證）。
- 單一登入功能

### 如何敲擊手指

敲擊手指進行指紋註冊或驗證時，按照下列步驟操作將有助於將驗證失敗率降到最低。

將手指的第一個關節與感應器的中心對準。輕碰感應器時，朝您身體的方向水平敲擊手指直到感應器表面可見。敲擊手指時，請確保指紋的中心在感應器上。

下圖展示了在指紋感應器上敲擊手指的推薦方式。



圖 4-2 敲擊手指



- 敲擊時避免手指僵直或過於用力，並在擊壓手指前請確保指紋的中心與感應器接觸。上述任何一種情況都可能引起指紋讀取失敗。
- 敲擊手指前，請確認指紋渦形的中心位置以便沿著感應器的中心線敲擊手指。
- 如果手指敲擊的速度過快或過慢都可能導致驗證失敗。在敲擊過程中，請按螢幕上的指示調節敲擊速度。

## 關於指紋感應器的注意事項要點

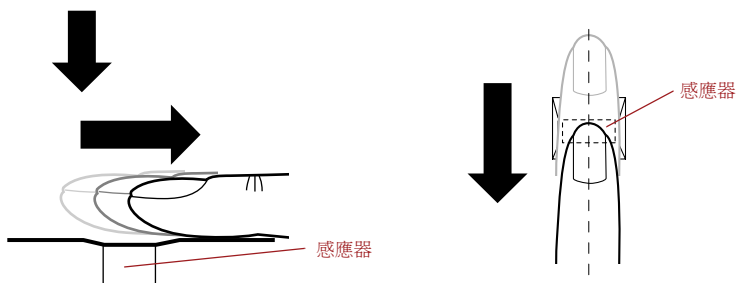
使用指紋感應器時請注意下列事項。不遵循這些注意事項可能會導致感應器受損或出現故障，指紋識別出現問題，或指紋識別成功率降低。

- 請勿用指甲或任何尖銳的物體刮破或戳向感應器。
- 請勿用力按壓感應器。
- 請勿用沾濕的手指或任何潮濕的物體觸碰感應器。保持感應器表面乾燥且無水蒸氣。
- 請勿用沾有污漬或骯髒的手指觸摸感應器。沾有污漬或骯髒的手指帶有的微小異物顆粒可能會劃破感應器。
- 請勿在感應器上粘貼標籤或進行書寫。
- 請勿用手指或任何帶有靜電的物體觸碰感應器。

不論您是想進行指紋註冊 / 登入或是指紋識別，將手指放置在感應器上之前請注意以下事項。

- 徹底洗淨並擦干您的手。
- 觸摸任何金屬物體表面以消除手指上的靜電。靜電通常會導致感應器出現故障，尤其在氣候乾燥的時候。
- 用不含棉絨的布料擦拭感應器。請勿使用洗潔劑擦拭感應器。
- 避免下列情況的發生，因為這些情況可能會在註冊或識別的過程中導致指紋註冊出錯或指紋識別成功率降低
  - 溼透或浮腫的手指（例如：洗澡後）
  - 使用受傷的手指
  - 沾濕的手指
  - 使用沾有污漬或油漬的手指
  - 使用的手指皮膚過於乾燥

遵守下列事項可提高指紋識別的成功率。

- 註冊兩個以上的手指指紋。
- 如果經常發生使用已經註冊的手手指紋識別失敗的情況，請另外註冊多個手指指紋。
- 檢查您的手指狀況。如果發生例如手指受傷、粗糙、過於乾燥、潮濕、沾有污漬、骯髒、沾有油漬、溼透、浮腫等狀況，均有可能導致識別成功率降低。如果指紋被磨損或手指變細或變粗，同樣有可能導致識別成功率降低。
- 每個手指的指紋都不相同且獨一無二，所以請確保只有登入過或註冊過的指紋才可用來進行識別。
- 請核對滑動位置和速度。請參考上面的插圖。
- 指紋感應器比較和分析指紋中的唯一特性。但是可能會出現某些使用者由於指紋沒有足夠特性而無法註冊指紋的情況。
- 識別成功率可能會因不同使用者而異。

## 設置過程

第一次使用指紋驗證時，請按照下列步驟進行操作。

## 指紋註冊

使用 Fingerprint Enrollment 註冊所需的驗證資料。



- 指紋驗證系統使用與登入 Windows 作業系統相同的使用者名稱和密碼。如果您尚未設定 Windows 登入密碼，請在開始指紋註冊前完成設定。
- 此感應器至多可註冊 21 種指紋。根據感應器記憶體的使用，可能可以註冊更多指紋。

1. 要運行此程式，請點擊**開始** -> **所有程式** -> TrueSuite Access Manager -> TrueSuite Access Manager。



您可以按照下列步驟啟動 Fingerprint Enrollment Wizard。

- 點擊工作列上的 *Fingerprint Application*。

2. 將顯示**驗證**螢幕，輸入 Windows 登入密碼並點擊**下一步**按鈕。
3. 在**使用者手指**螢幕上點擊想註冊的指紋上方的核取方塊。  
如果再次選擇任意之前註冊過的指紋，那麼將會註冊最新資訊並且覆寫先前的資訊。
4. 將顯示指紋註冊螢幕並開始指導。首先點擊“重放動畫”並確認要註冊手指的正確動作。然後確認顯示在此螢幕的訊息並確保勾選了**執行互動教學**。完成後點擊**下一步**。
5. 顯示**掃描練習**畫面。您可練習刷手指（三次）以確保使用正確的方式。如果想要再練習，點擊“再次練習”。完成練習後點擊**下一步**。
6. 在**指紋圖像擷取**螢幕。  
讓電腦擷取要註冊的指紋三次。每次成功讀取指紋後將會在螢幕上顯示指紋的圖像。  
若第三次成功讀取指紋後，將在指紋圖像下方顯示**指紋擷取成功**的訊息。  
首次註冊指紋，顯示“建議至少註冊兩枚指紋”時按確定按鈕。
7. 顯示**使用者手指**畫面。點**結束成**以完成指紋註冊。



**強烈推薦註冊兩個或更多指紋。從步驟 3 開始重複以註冊另一個指紋。**

## 如何刪除指紋資料

指紋資料保存在指紋感應器的特殊非臨時性記憶體中。如果您要把電腦移交給其他人或廢棄電腦，建議您執行以下步驟刪除指紋資訊。

1. 要運行此程式，請點擊**開始** -> **所有程式** -> TrueSuite Access Manager -> TrueSuite Access Manager with Admin。
2. 將顯示**驗證**螢幕，敲擊已註冊的手指或輸入 Windows 登入密碼並點擊**下一步**按鈕。
3. 顯示**使用者的手指**畫面。
  - 刪除所有已註冊的指紋

1. 點擊**刪除所有指紋**。
  2. 請根據螢幕上的提示刪除已註冊的指紋。
  - 刪除單個指紋
    1. 點擊已註冊手指上方的指紋記號。
    2. “刪除此指紋資料，確定嗎？”將顯示在螢幕上，點擊**是**按鈕。
  4. 選擇**刪除所有指紋**時，將顯示使用者選擇螢幕，因此選擇要刪除的使用者指紋資料。
    - 選擇“刪除當前使用者指紋”將刪除當前登入的使用的指紋資料。
    - 選擇“刪除所有使用者指紋”將刪除所有使用者的指紋，但是僅在當前使用者具有管理員權限時可以選擇此項。
    - 選擇“將刪除所有使用者的指紋”，根據下列步驟 1 運行程序。要運行此程式，請點擊  
**開始 -> 所有程式 -> TrueSuite Access Manager->TrueSuite Access Manager**。
  5. 將顯示訊息要求確認是否刪除指紋資訊，點擊**是**按鈕。
- 使用時請注意下列指紋感應器的限制條件：
- 當識別出現異常或在規定的時間內識別沒有成功時，會顯示警告訊息。
  - 指紋感應器比較和分析指紋中的唯一特性。但是可能會出現某些使用者由於指紋沒有足夠特性而無法註冊指紋的情況。
  - 識別成功率可能會因不同使用者而異。
  - 東芝不保證指紋識別功能不會出錯。
  - 東芝不保證指紋感應器在任何時候都能識別註冊過的使用者或準確甄別未經授權的使用者。對於使用指紋識別軟體或公用程式而導致的任何故障或損壞，東芝不承擔責任。

## 關於指紋識別公用程式軟體的注意事項要點



您可通過指紋管理軟體的匯入或匯出使用者資料備份已儲存的指紋資料和資訊。然而，加密檔案不能使用此功能在 File protection 中備份。建議使用標準的檔案拷貝過程備份加密檔案至外部媒介。

加密檔案系統 (EFS) 是 Windows Vista 的功能。

如果使用 EFS 加密檔案，則無法再次使用指紋驗證功能加密此檔案。

## 通過指紋驗證登入 Windows

如果需要，您可以使用指紋驗證代替通常的使用者名稱和密碼登入 Windows。

這對於多個使用者使用同一台電腦的情況是非常有用的，系統啟動時可以跳過使用者選擇。



## 指紋驗證步驟

1. 啓動電腦。
2. 顯示 Windows 歡迎畫面。選擇任意註冊過的手指並在感應器上敲擊指紋。如果驗證成功，那麼使用者將可以自動登入 Windows。



如果指紋驗證失敗，請使用正確的使用者名稱和密碼登入 Windows。如果連續三次嘗試指紋驗證失敗後，請使用手動登入方式登入。當驗證出現異常或在規定的時間內驗證沒有成功時，會顯示警告訊息。

## Pre-OS 指紋驗證

### 一般 (General)

當電腦啓動時，指紋識別系統可以取代基於鍵盤的密碼驗證系統。

如果電腦啓動時您不想使用指紋識別驗證系統來驗證密碼，而想使用鍵盤輸入方式，那麼當顯示作業系統前指紋驗證畫面時請按 BACK SPACE 鍵。這樣就會切換到基於鍵盤的密碼輸入畫面。



- 在使用 Pre-OS 指紋驗證及其擴展功能以使用指紋登入電腦前，請先使用 TOSHIBA Password Utility 註冊使用者密碼。
- 如果指紋驗證失敗五次，預設時間已經超過或者按下 BACK SPACE 鍵，螢幕上將會顯示 [Password=]，您需要手動輸入使用者密碼或管理員密碼打開電腦。
- 敲擊手指時，應當保持速度平緩穩定。如果驗證成功率仍然沒有提高，請在敲擊手指時調整敲擊速度。
- 如果驗證環境或設置發生任何變化，您將會被要求提供驗證資訊，如使用者密碼（以及，如果有的話，硬碟機密碼）。

### 如何啓用 Pre-OS 指紋驗證設定

在啓用和設定作業系統前指紋驗證系統前，請務必先使用 Fingerprint Application 註冊您的指紋。請在進行設定前確認您的指紋已經註冊（請參考指紋登入 / 註冊指南）。

1. 要運行此程式，請點擊開始 -> 所有程式 -> TrueSuite Access Manager -> TrueSuite Access Manager with Admin。
2. 顯示使用者帳戶控制螢幕，點擊允許按鈕。  
只有在當前登入的使用者具有管理員權限時，才能更改此設定。
3. 在指紋感應器上敲擊已註冊的指紋。
4. 在 TrueSuiteAccessManager 螢幕中點擊系統設定設定功能表。
5. 顯示管理員設定螢幕，勾選“Pre-OS 指紋驗證”核取方塊並點擊確定。
6. 在 TrueSuiteAccessManager 螢幕中點擊結束。

## 指紋單一登入功能

### 一般 (General)

該功能可使使用者在啓動電腦時僅使用指紋驗證就可以完成對使用者 / BIOS 密碼（及硬碟機密碼，如果有的話）的驗證並登入到 Windows。

在使用作業系統前指紋驗證和該指紋單擊登入功能前，請務必註冊使用者 / BIOS 密碼和 Windows 登入密碼。請使用 TOSHIBA Password Utility 來註冊使用者 / BIOS 密碼。如果您的系統默認設定不是 Windows 登入，請參考手冊來註冊 Windows 登入密碼。

只需要一個指紋驗證來替代使用者 / BIOS 密碼（及硬碟機密碼，如果有的話）和 Windows 登入密碼。

### 如何啓用指紋單一登入功能

在啓用和設定指紋單擊登入功能前，請務必先使用 Fingerprint Application 註冊您的指紋。請在進行設定前確認您的指紋已經註冊（請參考指紋登入 / 註冊指南）。

1. 要運行此程式，請點擊開始 -> 所有程式 -> TrueSuite Access Manager -> TrueSuite Access Manager with Admin。
2. 顯示使用者帳戶控制螢幕，點擊允許按鈕。  
只有在當前登入的使用者具有管理員權限時，才能更改此設定。
3. 在指紋感應器上敲擊已註冊的指紋。
4. 在 TrueSuiteAccessManager 螢幕中點擊設定系統功能表。
5. 顯示管理員設定螢幕，勾選“啓用單擊登入指紋認證”核取方塊並點擊確定。
6. 在 TrueSuiteAccessManager 螢幕中點擊結束。

### 指紋識別公用程式的限制

東芝不保證指紋識別公用程式技術完全安全或者不會出錯，或者在任何時候都能準確甄別未經授權的使用者。對於使用指紋識別軟體而導致的任何故障或損壞，東芝不承擔責任。



- 指紋感應器比較和分析指紋中的唯一特性。但是可能會出現某些使用者由於指紋沒有足夠特性而無法註冊指紋的情況。
- 識別成功率可能會因不同使用者而異。

## 網路攝像頭

**網路攝像頭**是一個可以使用電腦來錄製視訊或拍攝相片的裝置。您可以使用網路攝像頭通過通訊工具如 **Windows Live Messenger** 進行視訊聊天或視訊會議。**攝像頭幫助軟體**可幫助您向視訊或相片增添各種視訊效果。

使用特殊應用程式通過 **Internet** 可以進行視訊傳輸和視訊聊天。

此網路攝像頭的有效圖元為 30 萬（最大像片尺寸為 640x480 圖元）。

某些型號配有一個網路攝影機。

詳細資訊請參考攝影機幫助軟體線上說明。



圖 4-3 網路攝像頭



- 不要將網路攝像頭直接對著太陽。
- 不要觸碰或用力按壓網路攝像頭的鏡頭。這樣做可能會降低圖像質量。如果鏡頭變髒，請使用眼鏡清潔布或其它軟布清潔鏡頭。

## 使用 TOSHIBA Face Recognition

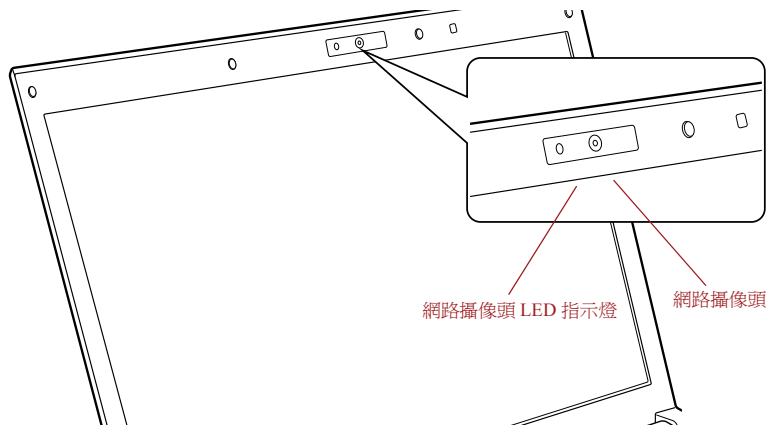
當使用者登入 Windows 時，TOSHIBA Face Recognition 使用面部圖像驗證資料庫來驗證使用者的面部圖像資料。這樣使用者可以不必輸入密碼或類似信息，從而使登入步驟更簡單。

某些型號配有一個 TOSHIBA Face Recognition。



- TOSHIBA Face Recognition 不保證能正確識別使用者。當註冊者註冊之後進行外觀的更改，例如髮型的更改、戴帽或佩戴眼鏡可能會影響識別。
- TOSHIBA Face Recognition 可能會錯誤識別和註冊者面部相似的人。
- 爲了保證高度安全，TOSHIBA Face Recognition 不適合用於替代 Windows 密碼。當安全性的優先級較高時，使用您已建立的 Windows 密碼登入。
- 明亮的背景光和/或影子可能會導致註冊者不能被正確識別。在這樣的情況下，使用 Windows 密碼登入。如果註冊者的識別反覆失敗，請參考您電腦的說明文檔來學習提高識別性能的方法。
- TOSHIBA Face Recognition 在識別失敗時將您的面部圖像資料記錄在紀錄檔案中。當您的電腦轉讓所有權或廢棄時，請解除安裝此應用程式或刪除此應用程式創建的所有紀錄檔案。詳細操作請參見幫助檔案。
- TOSHIBA Face Recognition 只能在 Windows Vista 中使用。

### 免責聲明

東芝不保證面部識別公用程式技術完全安全或者不會出錯。東芝不保證面部識別公用程式在任何時候都能準確甄別未經授權的使用者。對於使用面部識別軟體或公用程式而導致的任何故障或損壞，東芝不承擔責任。

東芝、其子公司和供應商都不對您任何由於使用本產品造成的商業利潤、程式、資料、網路系統或可移動儲存媒介的損失負責。即使已被告知會發生以上這些損失的可能性，也是如此。

### 如何註冊面部驗證資料

獲取用於面部驗證的圖像，並註冊您登入時所需資料。按照下列步驟註冊登入時所需的資料：

1. 要啓動此公用程式，點擊**開始 -> 所有程式 -> TOSHIBA -> Utilities -> TOSHIBA Face Recognition**。
  - 對還未註冊面部圖像的已登入使用者顯示**註冊**螢幕。
  - 對已經註冊面部圖像的已登入使用者顯示**管理**螢幕。
2. 點擊**管理**螢幕中的**註冊**按鈕。顯示**登入**畫面。
  - 如果您想要練習，點擊**註冊**螢幕中的**下一步**按鈕。
  - 如果您不想要練習，點擊**註冊**螢幕中的**跳過**按鈕。
3. 點擊**下一步**按鈕將啓動指南。
4. 首先，獲取左右輕微移動頸部時的圖像。

5. 現在獲取上下移動頸部時的圖像。
  - 點擊**後退**再次練習。
6. 點擊**下一步**開始獲取圖像。  
調整面部圖像位置使其置於臉型框架內。
7. 一旦您的面部圖像被置於合適的位置，記錄將開始。  
開始極為輕微地左右移動您的頸部，然後上下移動您的頸部。
8. 註冊將在您左、右、上、下反復移動頸部後完成。  
如果註冊成功，將在螢幕上顯示下列訊息：  
"**註冊已經成功。現在我們要進行確認測試。 點擊下一步按鈕。**"。  
點擊**下一步**按鈕以進行驗證測試。
9. 進行驗證測試。像您註冊時一樣面向螢幕。
  - 如果驗證失敗，點擊**後退**並重新註冊。請參考步驟 6-8。
10. 如果驗證成功，點擊**下一步**按鈕並註冊帳戶。
11. 按照螢幕指示填寫所有欄位，然後點擊確定按鈕。
12. 顯示**管理**畫面。  
將顯示已註冊的帳戶名稱。點擊帳戶名稱將在左側顯示已獲取的您的面部圖像。

### 如何刪除面部驗證資料

刪除註冊時創建的圖像資料、帳戶資訊以及個人紀錄資料。請按照下列步驟刪除面部驗證資料：

1. 要啓動此公用程式，點擊**開始** -> **所有程式** -> TOSHIBA -> Utilities -> TOSHIBA Face Recognition。  
顯示**管理**畫面。
2. 從**管理**螢幕中選擇一個使用者。
3. 點擊**刪除**按鈕。將在螢幕上顯示“**使用者資料將被刪除。您想要繼續嗎？**”。
  - 如果您不希望資料被刪除，點擊**否**，然後您將返回到**管理**螢幕。
  - 點擊**是**將從**管理**螢幕上移除已選擇的使用者。

### 如何啓動說明文檔

更多關於此公用程式的資訊請參考說明文檔。

1. 要啓動此公用程式，點擊**開始** -> **所有程式** -> TOSHIBA -> Utilities -> TOSHIBA Face Recognition Help。

### 通過 TOSHIBA Face Recognition 登入 Windows

本節介紹如何使用 TOSHIBA Face Recognition 登入 Windows。提供兩種驗證模式。

- **自動模式登入螢幕**：如果面部驗證並排被預設選定，您可以不使用鍵盤或滑鼠就能登入。
- **1:1 模式登入螢幕**：此模式與自動模式本質上相同，但是**選擇帳戶**螢幕將再顯示擷取的圖像螢幕之前出現，並且您需要選擇要驗證的使用者帳戶以開始驗證過程。

## 自動模式登入螢幕

1. 打開電腦電源。
2. 顯示**選擇並排**螢幕。
3. 選擇**啓動面部圖像識別** (  )。
4. 將出現**請將面部朝向攝像頭**的訊息。
5. 將進行驗證。如果驗證成功，在步驟 4 中擷取的圖像資料將合併並相互重疊。
  - 如果驗證出現錯誤，您將返回至**選擇並排**螢幕。
6. 將顯示 Windows **歡迎**螢幕，並將自動登入至 Windows。

### 1:1 模式登入螢幕

1. 打開電腦電源。
2. 顯示**選擇並排**螢幕。
3. 選擇**啓動面部圖像識別** (  )。
4. 顯示**選擇帳戶**螢幕。
5. 選擇帳戶並點擊**箭號**按鈕。
6. 將出現**請將面部朝向攝像頭**的訊息。
7. 將進行驗證。如果驗證成功，在步驟 6 中擷取的圖像資料將合併並相互重疊。
  - 如果驗證出現錯誤，您將返回至**選擇並排**螢幕。
8. 將顯示 Windows **歡迎**螢幕，並將自動登入至 Windows。
  - 如果驗證成功但登入至 Windows 時隨即發生驗證錯誤，您需要提供帳戶資訊。

## 使用光碟機

全尺寸光碟機可使基於 CD/DVD-ROM 的程式高效能運行。可以使用任一 12 cm (4.72") 或 8 cm (3.15")CD/DVD 而無需使用適配器。串列 ATA(PORTÉGÉ A600) 或 USB(PORTÉGÉ R600) 介面控制器用於 CD/DVD-ROM 的運行。當電腦讀取 CD/DVD-ROM 光碟時，光碟機上的指示燈發光。

某些機型配備了光碟機。



請使用 DVD 播放程式來觀看 DVD-Video 光碟。

如果您使用的是 DVD Super Multi 光碟機，關於燒錄 CD/DVD 的注意事項另見使用 [DVD Super Multi 光碟機燒錄 CD/DVD](#) 一節。



- 當光碟機電源關閉，按下 FN + Tab 鍵就能將光碟機電源打開。而且可以設定打開光碟機電源的同時彈出光碟托架。
- 對於未配備光碟機的機型，需使用外接光碟機創建還原光碟。需要配備另行銷售的與這個相容的可燒錄外接光碟機來創建還原光碟。您可以從東芝的經銷商處購買。
- 這種機型支援如下光碟機以創建還 / 讀取原光碟：
  - 外接 DVD Super Multi 光碟機 PA3454U
  - 外接 CD-RW/DVD-ROM 光碟機 PA3438U

## 放入光碟

按照下列步驟放入 CD/DVD：

1. 電腦接通電源時，按下光碟機彈出按鈕，托架會輕輕打開。
2. 輕輕抓住托架，抽拉至完全打開。



圖 4-4 按下彈出按鈕  
並拉開光碟托架 (PORTÉGÉ R600)

3. 將 CD/DVD 放置在托架上，有標籤的一面向上。



圖 4-5 插入 CD/DVD (PORTÉGÉ R600)

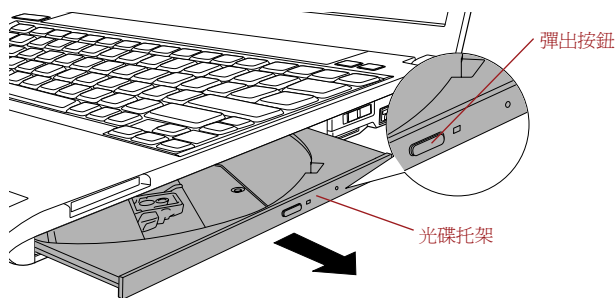

- 當托架完全打開後，電腦的側邊緣會稍微超出 CD/DVD 托架一部分。因此當您將 CD/DVD 放入光碟托架時，需要將其轉動一個角度。CD/DVD 放入後，需確保 CD/DVD 碟片平放。
- 當從光碟機插入或移除 CD/DVD 時，用雙手從下部輕輕托住托架。

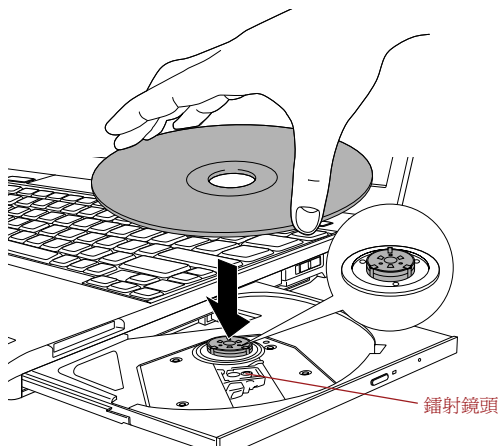

- 不要觸摸鐳射鏡頭或其周圍任何部分，以免導致定位不準確。
- 防止異物進入光碟機。關上光碟機之前檢查托架的表面，尤其是托架前端的背面沒有異物。

4. 輕輕地按壓 CD/DVD 的中心位置直至感覺到卡入到位。碟片應該低於轉軸頂部，與轉軸的底部密切貼合。
5. 推動托架中間部位閉合托架。輕輕按壓直至鎖定到位。



托架閉合時，如未正確放置 CD/DVD，CD/DVD 可能會損壞。而且按下彈出按鈕後，托架也許不能完全被打開。



圖 4-6 關閉 CD/DVD 光碟托架 (PORTÉGÉ R600)

## 移除光碟

按照下面的詳細步驟移除 CD/DVD：

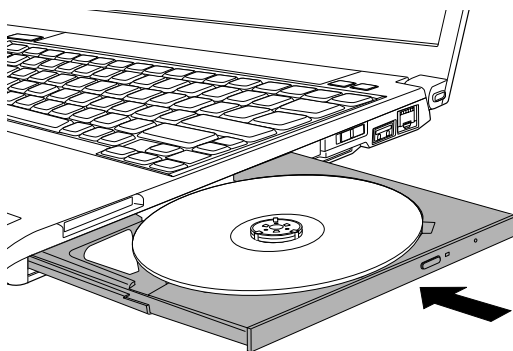

電腦正在存取光碟機時不要按下彈出按鈕。打開托架之前請等待光碟機指示燈熄滅。此外，打開托架時，如果 CD/DVD 仍在旋轉，需等待其停止後才能取出。

1. 按下彈出按鈕使托架打開一部分。然後輕輕地將托架完全拉開。



在托架彈出一部分後，需等待 CD/DVD 停止旋轉後才能完全拉開拖架。



- 托架的寬度稍稍小於碟片的直徑，這樣可以抓住 CD/DVD。輕輕取出 CD/DVD。



當從光碟機插入或移除 CD/DVD 時，用雙手從下部輕輕托住托架。



圖 4-7 移除 CD/DVD(PORTÉGÉ R600)



圖 4-8 移除 CD/DVD(PORTÉGÉ A600)

- 推動托架中間部位閉合托架。輕輕按壓直至鎖定到位。

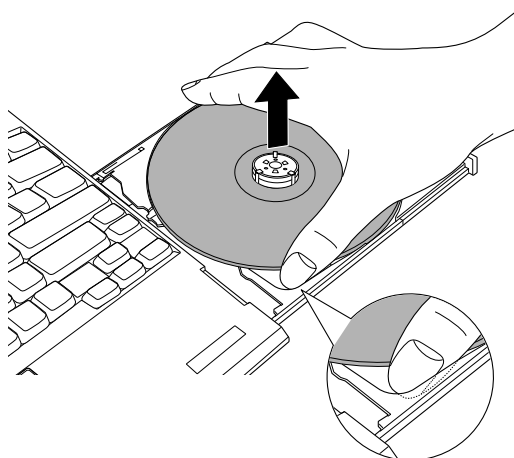
## 如何在光碟托架沒有開啓時移除 CD/DVD 光碟

電腦未接通電源時，按下彈出按鈕將不能打開托架。此時，可以用細長物體（長約 15mm），如拉直的迴紋針，插入彈出按鈕附近的彈出孔打開托架。

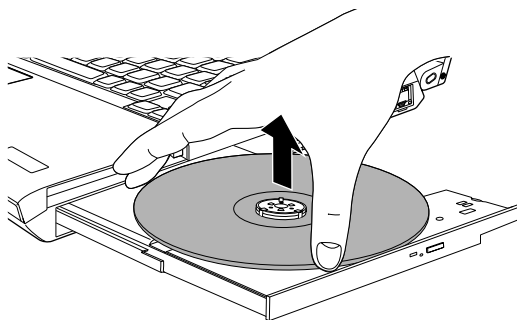

圖 4-9 使用彈出孔手動釋放托架 (PORTÉGÉ R600)



電源接通時不要使用彈出孔。此時如果打開托架，CD/DVD 仍在旋轉，CD/DVD 會飛出轉軸造成傷害。

## 使用 DVD Super Multi 光碟機燒錄 CD/DVD

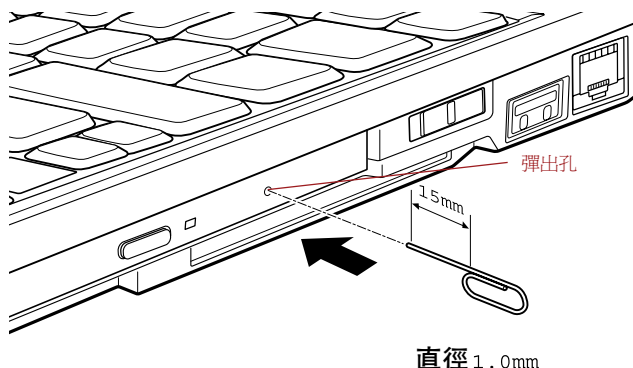
### DVD Super Multi 光碟機

您可以使用 DVD Super Multi 光碟機將資料燒錄在 CD-R、CD-RW、DVD-R、DVD-RW、DVD+R、DVD+RW 或 DVD-RAM 光碟上。本電腦提供 TOSHIBA Disc Creator 作為燒錄軟體。



- 有關本電腦支援的可燒錄 CD/DVD 類型的詳細資訊，請參考第二章中的燒錄光碟。
- 電腦正在訪問光碟機時請勿關閉電源，否則可能會造成資料丟失。
- 要燒錄資料到 CD-R/-RW 光碟時，使用安裝於電腦中的 TOSHIBA Disc Creator 功能。
- 如果光碟機電源關閉，即使按下彈出按鈕，光碟托架也不會打開。使用光碟機請開啓光碟機電源。參考第五章熱鍵。
- 使用本光碟機讀取 DVD-R DL 或 DVD+R DL 格式的光碟時，光碟僅可讀取。



使用光碟機燒錄資訊到光碟時，請確保將 AC 變壓器連接至生活用電插座。如果在電池供電時燒錄資料，可能會由於低電量而燒錄失敗。在此情況下，可能會導致資料丟失。

## 重要訊息

燒錄或改寫資料到 DVD Super Multi 光碟機支援的光碟前，請閱讀並遵照本節中的設定和操作指導進行作業。否則，DVD Super Multi 光碟機可能不會正常工作，導致燒錄或改寫失敗，資料丟失或產生其他損壞。

## 免責聲明

下列情況東芝公司不承擔責任：

- 使用本產品燒錄或改寫光碟造成的 CD-R、CD-RW、DVD-R、DVD-RW、DVD+R、DVD+RW 或 DVD-RAM 光碟損壞。
- 使用本產品燒錄或改寫造成的 CD-R、CD-RW、DVD-R、DVD-RW、DVD+R、DVD+RW 或 DVD-RAM 光碟上的資料的更改或丟失，以及由此所造成的商業利潤損失或商業活動受阻。
- 使用第三方裝置或軟體所造成的損壞。

鑒於目前光碟燒錄機的技術性能有限，您可能會遇到由於光碟的質量或所使用的裝置故障造成的燒錄或改寫意外錯誤。此外，建議對重要資料作兩個或兩個以上的備份，以防燒錄資料的更改或丟失。

## 燒錄或改寫前

- 基于東芝所作的有限的相容性測試，推薦下列 CD-R、CD-RW、DVD-R、DVD-RW、DVD+R、DVD+RW 或 DVD-RAM 光碟的生產商。光碟的品質可能會影響燒錄或改寫的成功率。請注意東芝決不對任何光碟的可操作性、品質或性能作出保證。

---

### CD-R:

TAIYO YUDEN CO., Ltd.  
MITSUBISHI KAGAKU MEDIA CO., LTD.  
Ricoh Co., Ltd.

---

### CD-RW: (多倍速和高倍速)

MITSUBISHI KAGAKU MEDIA CO., LTD.  
Ricoh Co., Ltd.

---

### CD-RW: (超高速)

MITSUBISHI KAGAKU MEDIA CO., LTD.

---

### DVD-R:

**普通可燒錄 DVD 光碟規範 2.0 版**  
TAIYO YUDEN Co.,Ltd. (4 倍速、8 倍速和 16 倍速光碟)  
TAIYO YUDEN Co.,Ltd. (4 倍速、8 倍速和 16 倍速光碟)

---

### DVD+R:

MITSUBISHI KAGAKU MEDIA CO., LTD. (8 倍速和 16 倍速光碟)  
Ricoh Co., Ltd. (8 倍速和 16 倍速光碟)

---

---

**DVD-RW:****可擦寫 DVD 光碟規範 1.1 版或 1.2 版**

Victor Company of Japan, Ltd. (JVC) (2 倍速、4 倍速和 6 倍速光碟)  
MITSUBISHI KAGAKU MEDIA CO., LTD. (2 倍速、4 倍速和 6 倍速光碟)

---

**DVD+RW:**

Ricoh Co., Ltd. (2.4 倍速、4 倍速光碟)  
MITSUBISHI KAGAKU MEDIA CO., LTD. (2.4 倍速和 4 倍速光碟)

---

**DVD-RAM: (僅限於 DVD Super Multi 光碟機)****DVD-RAM 光碟規範 2.0 版、2.1 版或 2.2 版**

Matsushita Electric Industrial Co.,Ltd. (3 倍速和 5 倍速光碟)  
Hitachi Maxell,Ltd. (3 倍速和 5 倍速光碟)

---



- 本光碟機不能使用燒錄速度超過 16 倍速 (DVD-R 和 DVD+R)、8 倍速 (DVD+RW)、6 倍速 (DVD-RW) 和 5 倍速 (DVD-RAM) 的光碟。
- 不能讀取或燒錄 2.6GB 和 5.2GB 的 DVD-RAM。
- 如果光碟品質差、不乾淨或已損壞，可能會發生燒錄或改寫錯誤。光碟使用前請仔細檢查其是否乾淨或受損。
- CD-RW、DVD-RW、DVD+RW 或 DVD-RAM 光碟的實際可改寫次數受到碟片品質和使用方法的影響。
- 有兩種 DVD-R 光碟可用，一種是專用光碟 (authoring)，另一種普通光碟 (general)。電腦僅能燒錄普通光碟時請不要使用專用光碟。
- 可以使用能夠從保護盒取出的 DVD-RAM 光碟或者設計上就無需保護盒的 DVD-RAM 光碟。
- 您可能會發現其它電腦的 DVD-ROM 光碟機或其它 DVD 播放器可能無法讀取 DVD-R、DVD-RW、DVD+R 或 DVD+RW 光碟。
- 不能全部或部分地刪除燒錄在 CD-R、DVD-R 或 DVD+R 光碟上的資料。
- CD-RW、DVD-RW、DVD+RW 或 DVD-RAM 光碟中的資料一旦刪除 / 抹除，不能再恢復。在刪除前務必仔細查看光碟的內容。當同時連接有多個可以寫入的光碟機時，注意不要誤刪其它光碟機中的資料。
- 燒錄 DVD-R、DVD-RW、DVD+R、DVD+RW 或 DVD-RAM 光碟時，檔案管理需要佔用一定的光碟空間，所以光碟可能不能被寫滿。
- 由於光碟基於 DVD 標準，如果燒錄資料量小於 1GB，光碟剩餘空間將以虛擬資料填充。因此，在這些情況下，即使燒錄很少的資料，虛擬資料的填充也需要花一定的時間。
- 如果連接有多個燒錄光碟機，小心不要誤刪其他光碟機中的資料。
- 燒錄或改寫任何資訊前，必須連接 AC 變壓器。

- 在進入睡眠模式或休眠模式前，確保任何 DVD-RAM 燒錄都已完成。在此情況下，如果您可以將 DVD-RAM 光碟退出，則表明燒錄過程已完成。
- 燒錄時請關閉除燒錄軟體外的其他任何程式。
- 不要執行會增加處理器負擔的程式，如螢幕保護程式。
- 使電腦在全功率下運行。不要開啓省電功能。
- 病毒檢測程式執行時，不要燒錄。等待其運行結束，然後停用病毒檢測應用程式，包括任何在後台自動檢測檔案的軟體。
- 不要執行硬碟公用程式，包括用於提高硬碟存取速度的程式。否則會造成燒錄不穩定或者燒錄失敗。
- 不能使用 CD-RW（超高速+）光碟。如果使用，資料可能會丟失或損壞。
- 將資料從硬碟機燒錄到 CD/DVD。請不要從共用裝置進行燒錄，如網路伺服器或者其他網路裝置。
- 使用除了 TOSHIBA Disc Creator 以外的軟體燒錄未經檢驗。因此不保證可以使用其他軟體進行燒錄。

## 燒錄或改寫時

當您燒錄或改寫 CD-R、CD-RW、DVD-R、DVD-RW、DVD+R、DVD+RW 或 DVD-RAM 光碟時，請注意以下幾點。

- 務必從硬碟機上將資料拷貝至光碟。不要使用剪下和貼上，否則發生燒錄錯誤時原始資料將會丟失。
- 不要進行下列操作：
  - 更改 Windows Vista 作業系統的使用者。
  - 使用電腦的其他功能，例如使用滑鼠或觸控板，閉闔 / 打開顯示螢幕面板。
  - 啓動通訊應用程式，如使用數據機。
  - 搖晃、震動電腦。
  - 安裝、移除或連接以下外接裝置：ExpressCard、SD/SDHC 記憶體卡、USB 裝置、外接監視器或光學數位裝置。
  - 使用音訊 / 視訊控制按鈕複製音樂和語音。
  - 打開光碟機。
- 燒錄或改寫時不要關機、登出，進入睡眠模式或休眠模式功能。
- 進入睡眠模式或休眠模式前請確保燒錄 / 改寫作業已完成（如果可以移除光碟機中的光碟則表明燒錄完成）。
- 如果碟片質量差、弄髒或已損壞，會出現燒錄或改寫錯誤。
- 請將電腦置於水平表面，避免放在受到震動的地方，如飛機、火車或汽車。以外，不要放置在架子等不穩定的地方。
- 遠離行動電話或其他無線通訊裝置。

## TOSHIBA Disc Creator

使用 TOSHIBA Disc Creator 應用程式時應注意下列限制條件：

- 不能使用 TOSHIBA Disc Creator 創建 DVD 視訊。
- 不能使用 TOSHIBA Disc Creator 創建 DVD 音訊。
- 您不能使用 TOSHIBA Disc Creator 的“適用汽車或家用 CD 播放機的音樂 CD”功能將音樂燒錄到 DVD-R、DVD-RW、DVD+R 或 DVD+RW 光碟。
- 不能用 TOSHIBA Disc Creator 的“光碟備份”功能拷貝版權受保護的 DVD 影碟和 DVD-ROM。
- 不能使用 TOSHIBA Disc Creator 的“光碟備份”功能備份 DVD-RAM 光碟。
- 不能使用 TOSHIBA Disc Creator 的“光碟備份”功能將 CD-ROM、CD-R 或 CD-RW 備份到 DVD-R 或 DVD-RW 光碟。
- 不能使用 TOSHIBA Disc Creator 的“光碟備份”功能將 CD-ROM、CD-R 或 CD-RW 備份到 DVD+R 或 DVD+RW 光碟。
- 不能使用 TOSHIBA Disc Creator 的“光碟備份”功能將 DVD-ROM、DVD-Video、DVD-R、DVD-RW、DVD+R 或 DVD+RW 備份到 CD-R 或 CD-RW。
- TOSHIBA Disc Creator 不能用封包格式燒錄光碟。
- TOSHIBA Disc Creator 的“光碟備份”功能不能備份使用其他軟體在不同型號的燒錄機上燒錄的 DVD-R、DVD-RW、DVD+R 或 DVD+RW 光碟。
- 向已被燒錄的 DVD-R 或 DVD+R 光碟增加資料時，在某些環境下，新增加的資料可能無法被讀取。例如在 Windows 98SE 和 Windows Me 等 16 位元的作業系統中無法讀取該資料。而在 Windows NT4 中，您需要安裝 ServicePack 6 或更高的版本讀取添加的資料；在 Windows 2000 中，您需要安裝 ServicePack 2。此外，無論在何種作業系統下，某些 DVD-ROM 光碟機和 DVD-ROM/CD-R/RW 光碟機都無法讀取新增加的資料。
- TOSHIBA Disc Creator 不支援燒錄 DVD-RAM 光碟。請使用 Windows Explorer 或其它類似的公用程式燒錄 DVD-RAM 光碟。
- 備份 DVD 光碟時，請確保源機支援 DVD-R、DVD-RW、DVD+R 或 DVD+RW 光碟的燒錄。否則備份可能無法正確進行。
- 備份 DVD-R、DVD-RW、DVD+R 或 DVD+RW 光碟時，請確保使用相同類型的光碟。
- 不能部分地刪除任何燒錄在 CD-RW、DVD-RW 或 DVD+RW 光碟上的資料。

### 具有雙層燒錄功能的 DVD Super Multi 光碟機

您可以使用 DVD Super Multi 光碟機將資料燒錄在 CD-R、CD-RW、DVD-R、DVD-R（雙層）、DVD-RW、DVD+R、DVD+R（雙層）、DVD+RW 或 DVD-RAM 光碟上。本電腦提供 TOSHIBA Disc Creator 作為燒錄軟體。



- 有關本電腦支援的可燒錄 CD/DVD 類型的詳細資訊，請參考第二章中的 [燒錄光碟](#)。
- 電腦正在訪問光碟機時請勿關閉電源，否則可能會造成資料丟失。
- 要燒錄資料到 CD-R/-RW 光碟時，使用安裝於電腦中的 TOSHIBA Disc Creator 功能。
- 如果光碟機電源關閉，即使按下彈出按鈕，光碟托架也不會打開。使用光碟機請開啓光碟機電源。參考第五章 [熱鍵](#)。



使用光碟機燒錄資料到光碟時，請確保將 AC 變壓器連接至生活用電插座。如果在電池供電時燒錄資料，可能會由於低電量而燒錄失敗。在此情況下，可能會導致資料丟失。

## 重要訊息

燒錄或改寫資料到 DVD Super Multi 光碟機支援的光碟前，請閱讀並遵照本節中的設定和操作指導進行作業。否則，DVD Super Multi 光碟機可能不會正常工作，導致燒錄或改寫失敗，資料丟失或產生其他損壞。

## 免責聲明

下列情況東芝公司不承擔責任：

- 使用本產品燒錄或改寫光碟造成的 CD-R、CD-RW、DVD-R、DVD-R（雙層）、DVD-RW、DVD+R、DVD+R（雙層）、DVD+RW 或 DVD-RAM 光碟損壞。
- 使用本產品燒錄或改寫造成的 CD-R、CD-RW、DVD-R、DVD-R（雙層）、DVD-RW、DVD+R、DVD+R（雙層）、DVD+RW 或 DVD-RAM 光碟上的資料的更改或丟失，以及由此所造成的商業利潤損失或商業活動受阻。
- 使用第三方裝置或軟體所造成的損壞。

鑒於目前光碟燒錄機的技術性能有限，您可能會遇到由於光碟的質量或所使用的裝置故障造成的燒錄或改寫意外錯誤。此外，建議對重要資料作兩個或兩個以上的備份，以防燒錄資料的更改或丟失。

## 燒錄或改寫前

- 基于東芝所作的有限的相容性測試，推薦下列 CD-R、CD-RW、DVD-R、DVD-R（雙層）、DVD-RW、DVD+R、DVD+R（雙層）、DVD+RW 或 DVD-RAM 光碟的生產商。光碟的品質可能會影響燒錄或改寫的成功率。請注意東芝決不對任何光碟的可操作性、品質或性能作出保證。

---

### CD-R:

TAIYO YUDEN CO., Ltd.  
MITSUBISHI KAGAKU MEDIA CO., LTD.  
Ricoh Co., Ltd.  
Hitachi Maxell, Ltd.

---

### CD-RW:（多倍速和高倍速）

MITSUBISHI KAGAKU MEDIA CO., LTD.  
Ricoh Co., Ltd.

---

### CD-RW:（超高速）

MITSUBISHI KAGAKU MEDIA CO., LTD.

---

### DVD-R:

#### 普通可燒錄 DVD 光碟規範 2.0 版

TAIYO YUDEN Co., Ltd.（8 倍速和 16 倍速光碟）  
MITSUBISHI KAGAKU MEDIA CO., LTD.（4 倍速、8 倍速和 16 倍速光碟）  
Hitachi Maxell, Ltd.（8 倍速和 16 倍速光碟）

---

### DVD-R (Dual Layer):

MITSUBISHI KAGAKU MEDIA CO., LTD.（4 倍速和 8 倍速光碟）

---

### DVD+R:

MITSUBISHI KAGAKU MEDIA CO., LTD.（8 倍速和 16 倍速光碟）  
Ricoh Co., Ltd.（8 倍速和 16 倍速光碟）  
TAIYO YUDEN CO., Ltd.（8 倍速和 16 倍速光碟）

---

### DVD+R（雙層）:

MITSUBISHI KAGAKU MEDIA CO., LTD.（2.4 倍速和 8 倍速光碟）

---

### DVD-RW:

#### 可擦寫 DVD 光碟規範 1.1 版或 1.2 版

Victor Company of Japan, Ltd. (JVC)（4 倍速、4 倍速和 6 倍速光碟）  
MITSUBISHI KAGAKU MEDIA CO., LTD.（2 倍速、4 倍速和 6 倍速光碟）

---



## DVD+RW:

Ricoh Co., Ltd. (2.4 倍速、4 倍速和 8 倍速光碟)

MITSUBISHI KAGAKU MEDIA CO., LTD. (2.4 倍速、4 倍速和 8 倍速光碟)

## DVD-RAM: (僅限於 DVD Super Multi 光碟機)

DVD-RAM 光碟規範 2.0 版、2.1 版或 2.2 版

MITSUBISHI KAGAKU MEDIA CO., LTD. (3 倍速和 5 倍速光碟)

Hitachi Maxell, Ltd. (3 倍速和 5 倍速光碟)



- *DVD Super Multi 光碟機不能使用燒錄速度超過 16 倍速 (DVD-R 和 DVD+R)、8 倍速 (DVD-R (雙層), DVD+RW 和 DVD+R (雙層) media)、6 倍速 (DVD-RW) 和 5 倍速 (DVD-RAM) 的光碟。*
- *某些類型和格式的 DVD-R (雙層) 和 DVD+R (雙層) 光碟可能無法讀取。*
- *不能讀取或燒錄 2.6GB 和 5.2GB 的 DVD-RAM。*
- *不能讀取以 DVD-R DL 格式 4 (躍層燒錄) 創建的光碟。*
- 如果光碟品質差、不乾淨或已損壞，可能會發生燒錄或改寫錯誤。光碟使用前請仔細檢查其是否乾淨或受損。
- CD-RW、DVD-RW、DVD+RW 或 DVD-RAM 光碟的實際可改寫次數受到碟片品質和使用方法的影響。
- 有兩種 DVD-R 光碟可用，一種是專用光碟 (authoring)，另一種普通光碟 (general)。電腦僅能燒錄普通光碟時請不要使用專用光碟。
- 可以使用能夠從保護盒取出的 DVD-RAM 光碟或者設計上就無需保護盒的 DVD-RAM 光碟。
- 您可能發現其它電腦的 DVD-ROM 光碟機或其它 DVD 播放器可能無法讀取 DVD-R、DVD-R (雙層)、DVD-RW、DVD+R、DVD+R (雙層)、DVD+RW 光碟。
- 不能全部或部分地刪除燒錄在 CD-R、DVD-R、DVD-R (雙層)、DVD+R、DVD+R (雙層) 光碟上的資料。
- CD-RW、DVD-RW、DVD+RW 或 DVD-RAM 光碟中的資料一旦刪除 / 抹除，不能再恢復。在刪除前務必仔細查看光碟的內容。當同時連接有多個可以寫入的光碟機時，注意不要誤刪其它光碟機中的資料。
- 燒錄 DVD-R、DVD-R (雙層)、DVD-RW、DVD+R、DVD+R (雙層)、DVD+RW 或 DVD-RAM 光碟時，檔案管理需要佔用一定的光碟空間，所以光碟可能不能被寫滿。
- 由於光碟基於 DVD 標準，如果燒錄資料量小於 1GB，光碟剩餘空間將以虛擬資料填充。因此，在這些情況下，即使燒錄很少的資料，虛擬資料的填充也需要花一定的時間。
- 如果連接有多個燒錄光碟機，小心不要誤刪其他光碟機中的資料。
- 燒錄或改寫任何資訊前，必須連接 AC 變壓器。

- 在進入睡眠模式或休眠模式前，確保任何 DVD-RAM 燒錄都已完成。在此情況下，如果您可以將 DVD-RAM 光碟退出，則表明燒錄過程已完成。
- 燒錄時請關閉除燒錄軟體外的其他任何程式。
- 不要執行會增加處理器負擔的程式，如螢幕保護程式。
- 使電腦在全功率下運行。不要開啓省電功能。
- 病毒檢測程式執行時，不要燒錄。等待其運行結束，然後停用病毒檢測應用程式，包括任何在後台自動檢測檔案的軟體。
- 不要執行硬碟公用程式，包括用於提高硬碟存取速度的程式。否則會造成燒錄不穩定或者燒錄失敗。
- 不能使用 CD-RW（超高速+）光碟。如果使用，資料可能會丟失或損壞。
- 將資料從硬碟燒錄到 CD/DVD。請不要從共用裝置進行燒錄，如網路伺服器或者其他網路裝置。
- 使用除了 TOSHIBA Disc Creator 以外的軟體燒錄未經檢驗。因此不保證可以使用其他軟體進行燒錄。

## 燒錄或改寫時

當您燒錄或改寫 CD-R、CD-RW、DVD-R、DVD-R（雙層）、DVD-RW、DVD+R、DVD+R（雙層）、DVD+RW 或 DVD-RAM 光碟時，請注意以下幾點。

- 務必從硬碟機上將資料拷貝至光碟。不要使用剪下和貼上，否則發生燒錄錯誤時原始資料將會丟失。
- 不要進行下列操作：
  - 更改 Windows Vista 作業系統的使用者。
  - 使用電腦的其他功能，例如使用滑鼠或觸控板，閉闔 / 打開顯示螢幕面板。
  - 啟動通訊應用程式，如使用數據機。
  - 搖晃、震動電腦。
  - 安裝、移除或連接以下外接裝置：ExpressCard、SD/SDHC 記憶體卡、USB 裝置、外接監視器或光學數位裝置。
  - 使用音訊 / 視訊控制按鈕複製音樂和語音。
  - 打開光碟機。
- 燒錄或改寫時不要關機、登出，進入睡眠模式或休眠模式功能。
- 進入睡眠模式或休眠模式前請確保燒錄 / 改寫作業已完成（如果可以移除光碟機中的光碟則表明燒錄完成）。
- 如果碟片質量差、弄髒或已損壞，會出現燒錄或改寫錯誤。
- 請將電腦置於水平表面，避免放在受到震動的地方，如飛機、火車或汽車。以外，不要放置在架子等不穩定的地方。
- 遠離行動電話或其他無線通訊裝置。

## TOSHIBA Disc Creator

使用 TOSHIBA Disc Creator 應用程式時應注意下列限制條件：

- 不能使用 TOSHIBA Disc Creator 創建 DVD 視訊。
- 不能使用 TOSHIBA Disc Creator 創建 DVD 音訊。
- 您不能使用 TOSHIBA Disc Creator 的“適用汽車或家用 CD 播放機的音樂 CD”功能將音樂燒錄到 DVD-R、DVD-R（雙層）、DVD-RW、DVD+R、DVD+R（雙層）、DVD+RW 光碟。
- 不能用 TOSHIBA Disc Creator 的“光碟備份”功能拷貝版權受保護的 DVD 影碟和 DVD-ROM。
- 不能使用 TOSHIBA Disc Creator 的“光碟備份”功能備份 DVD-RAM 光碟。
- 不能使用 TOSHIBA Disc Creator 的“光碟備份”功能將 CD-ROM、CD-R 或 CD-RW 備份到 DVD-R、DVD-R（雙層）或 DVD-RW 光碟。
- 不能使用 TOSHIBA Disc Creator 的“光碟備份”功能將 CD-ROM、CD-R 或 CD-RW 備份到 DVD+R、DVD+R（雙層）或 DVD+RW 光碟。
- 不能使用 TOSHIBA Disc Creator 的“光碟備份”功能將 DVD-R、DVD-R（雙層）、DVD-RW、DVD+R、DVD+R（雙層）、DVD+RW 備份到 CD-R 或 CD-RW。
- TOSHIBA Disc Creator 不能用封包格式燒錄光碟。
- TOSHIBA Disc Creator 的“光碟備份”功能不能備份使用其他軟體在不同型號的燒錄機上燒錄的 DVD-R、DVD-R（雙層）、DVD-RW、DVD+R、DVD+R（雙層）或 DVD+RW 光碟。
- 向已被燒錄的 DVD-R、DVD-R（雙層）、DVD+R 或 DVD+R（雙層）光碟增加資料時，在某些環境下，新增加的資料可能無法被讀取。例如在 Windows 98SE 和 Windows Me 等 16 位元的作業系統中無法讀取該資料。而在 Windows NT4 中，您需要安裝 ServicePack 6 或更高的版本讀取添加的資料；在 Windows 2000 中，您需要安裝 ServicePack 2。此外，無論在何種作業系統下，某些 DVD-ROM 光碟機和 DVD-ROM/CD-R/RW 光碟機都無法讀取新增加的資料。
- TOSHIBA Disc Creator 不支援燒錄 DVD-RAM 光碟。請使用 Windows Explorer 或其它類似的公用程式燒錄 DVD-RAM 光碟。
- 備份 DVD 光碟時，請確保源機支援 DVD-R、DVD-R（雙層）、DVD-RW、DVD+R、DVD+R（雙層）或 DVD+RW 光碟的燒錄。否則備份可能無法正確進行。
- 備份 DVD-R、DVD-R（雙層）、DVD-RW、DVD+R、DVD+R（雙層）或 DVD+RW 光碟時，請確保使用相同類型的光碟。
- 不能部分地刪除任何燒錄在 CD-RW、DVD-RW 或 DVD+RW 光碟上的資料。

## 資料校驗

要校驗資料是否被正確地燒錄或改寫，請在燒錄或改寫資料 CD/DVD 之前按以下步驟行：

1. 以下列方式中的任一種可顯示設定對話方塊：
  - 在**資料光碟**模式中點擊主工具列上的**錄製設定**按鈕(  )。
  - 在**設定功能表**中選擇**模式設定 -> 資料 CD/DVD 設定**。
2. 勾選**刻錄後檢查資料核取**方塊。
3. 選擇**簡易檢查**或**詳細檢查**模式。
4. 點擊**確定**按鈕。

## 如何獲悉更多關於 TOSHIBA Disc Creator 的訊息

更多關於 TOSHIBA Disc Creator 的資訊請參考說明檔案。

## TOSHIBA DVD PLAYER

此軟體用於播放 DVD 視訊。

它具有螢幕交互介面和功能。點擊**開始 -> 所有程式 -> TOSHIBA DVD PLAYER -> TOSHIBA DVD PLAYER**。

關於如何使用 TOSHIBA DVD PLAYER 的詳細資訊，請參考說明文檔。

使用 TOSHIBA DVD PLAYER 應用程式時應注意下列限制條件：

### 注意事項

- 播放 DVD 視訊時可能會出現掉幀、略過音訊或音訊和視訊不同步的情況。
- 當使用 "TOSHIBA DVD PLAYER" 請關閉所有其它公用程式。在 DVD Video 播放過程中請勿打開其它公用程式或進行其它任何操作。在一些情況中播放會停止或不會正常工作。
- 在家用 DVD 燒錄機創建的 Unfinalized DVDs 可能在電腦中無法播放。
- 使用帶有“工廠預設設定”或“所有”的區域碼的 DVD 影碟。
- 當使用其它公用程式觀看或錄制電視節目時不能複製 DVD 影碟。這樣做會導致 DVD-Video 播放器或電視節目錄製出現錯誤。除此之外，在 DVD Video 播放過程開始計畫外的錄製，這將做會導致 DVD-Video 播放器或電視節目錄製出現錯誤。當沒有計畫外的錄製請觀看 DVD Video。
- 使用 "TOSHIBA DVD PLAYER" 的有些光碟也無法實現恢復功能。
- 當播放 DVD-Video 時推薦連接 AC 變壓器。省電功能可能會影響流暢播放。當播放 DVD-Video 並使用電池供電，將電源選項設定為“高性能”。
- 在 "TOSHIBA DVD PLAYER" 中播放電影時將不顯示螢幕保護。當使用 "TOSHIBA DVD PLAYER" 時電腦將不會進入睡眠模式、休眠模式或關機。
- 當 "TOSHIBA DVD PLAYER" 運行時請勿配置顯示自動斷電功能以運行。

- 當運行 "TOSHIBA DVD PLAYER" 時請勿切換到休眠或睡眠模式。
- 當運行 "TOSHIBA DVD PLAYER" 時請勿使用 Windows 標誌 (  ) +L 鍵或 FN+ F1 鍵鎖定電腦。

## 碟片保養

本節介紹保護儲存在 CD/DVD 和軟碟裏的資料的方法。小心保護您的儲存介質。以下的簡單注意事項可以延長您的碟片的使用壽命以及保護儲存在其中的資料。

### CD/DVD

1. 將 CD/DVD 碟片保存在配套的護套中並保持清潔。
2. 不要彎折 CD/DVD。
3. 不要在 CD/DVD 上書寫、粘貼或者損壞 CD/DVD 的資料面。
4. 拿住 CD/DVD 的外側邊緣或中心孔的邊緣取放碟片。留在碟片表面上的指印可能會導致光碟機無法正確讀取資料。
5. 不要將 CD/DVD 直接暴露在直射陽光、極熱或極冷的環境中。
6. 不要在 CD/DVD 碟片上放置重物。
7. 如果您的 CD/DVD 碟片沾上灰塵或弄髒，可用清潔的幹抹布從中間向外擦拭。不要沿著圓周方向擦拭。如有必要，可以使用蘸水的布或中性清潔劑，但不能使用汽油、稀釋劑或者類似的清潔劑。

### 軟碟



*USB 軟碟機僅作為選購裝置使用。*

1. 將軟碟保存在配套的護套中並保持清潔。如果軟碟弄髒，請使用略濕的柔布擦拭。不要使用清潔劑。
2. 切勿打開軟碟的遮門或軟碟的磁表面。這樣做會導致永久損壞和資料丟失。
3. 無論如何都要小心處理軟碟以防止存儲資料的丟失。
4. 無論在何種情況下都要將軟碟標籤貼在正確的位置上，且切勿在已有的標籤上貼上新的標籤。這樣的話標籤可能鬆動並且損壞軟碟機。
5. 切勿使用鉛筆在軟碟標籤上書寫。如果碰到電腦的部件，鉛筆的鉛屑能夠導致系統故障。無論在何種情況下都要使用專用的標籤筆，先寫標籤，再將標籤貼在軟碟上。
6. 切勿將軟碟放在可以接觸到水或其它液體、或特別潮濕的地方。這樣的環境會造成資料丟失。
7. 切勿使用潮濕的軟碟。這可能會損壞軟碟機或電腦的其他裝置。
8. 如果軟碟被扭曲、彎折或暴露在直射陽光、極熱或極冷的環境中，資料可能會丟失。
9. 不要在軟碟上放置重物。

10. 不要在軟碟附近吃東西、吸煙或者使用橡皮，進入軟碟封套裏的外界微塵可能會損壞磁性表面。
11. 磁場會破壞軟碟上的資料。將軟碟遠離揚聲器、收音機、電視機和其他磁場源。

## 音效系統

本節描述了音訊控制功能。

### 音量混音程式

音量混音公用程式使您能夠在 Windows 下控制播放和錄音的音量。

- 要啓動音量混音器公用程式，請用滑鼠右鍵點擊工作列的揚聲器圖示，在子功能表中選擇**開啓音量混音程式**。
- 使用**喇叭**滑動條調節揚聲器或耳機的音量大小。
- 使用應用程式的滑動條調節相應應用程式的音量大小。

### 麥克風音量

按照以下步驟更改麥克風錄音功能。

1. 右擊工作列上的揚聲器圖示，在子功能表中選擇**錄音裝置**。
2. 選擇**麥克風**，並點擊**內容**。
3. 在**等級**標籤中，使用**麥克風**滑動條增大或降低麥克風音量。

如果覺得麥克風音量不夠，可以移動**麥克風增量**滑動條至高音量。

### 電腦蜂鳴報警聲音量

按照以下步驟更改電腦蜂鳴報警聲音量。

1. 右擊工作列上的喇叭圖示，在子功能表中選擇**播放裝置**。
2. 選擇喇叭，並點擊**內容**。
3. 在**等級**標籤中，使用 **Realtek HD Audio output** 滑動條增大或降低 PC Beep。

### 音訊增強

請按以下步驟套用當前揚聲器的音效。

1. 右擊工作列上的喇叭圖示，在子功能表中選擇**播放裝置**。
2. 選擇喇叭，並點擊**內容**。
3. 在**增強**標籤上選擇想要的音效，並點擊**套用**。

### 瑞昱高傳真音效管理

可使用 **Realtek 音訊管理器** 確認和更改音訊設定。要啓動 **Realtek 音訊管理器**，請點擊**開始 -> 控制台 -> 硬體和音效 -> Realtek HD 音訊管理器**。

第一次啓動 **Realtek HD 音訊管理器** 時，會看到兩個裝置標籤。**揚聲器** 是預設的輸出裝置。喇叭是預設的輸入裝置。要更改預設裝置，請在選擇裝置標籤下點擊**預設格式**按鈕。

## 資訊

點擊**相關訊息**  查看硬體資訊、軟體資訊和語言設定。

## 電源管理

音訊功能不使用時，可以關閉電腦中的音訊控制器。要調節音訊電源控制的設定，請點擊**電源管理** 。

- 音訊電源管理啓用時，電源管理左上方的圓圈按鈕爲藍色並突起。
- 音訊電源管理停用時，按鈕爲黑色並凹陷。

## 揚聲器設定

點擊**自動測試按鈕**  確認內建揚聲器或耳機聲音來自正確的方向。

## 預設格式

可以更改聲音的取樣率和位元深度。

## TOSHIBA Mic Effect（東芝麥克風音效）

**東芝麥克風音效公用程式**爲您創造基於國際互聯網協定或區域網路的免提式交互通訊環境。如果希望通過電腦和某人進行通訊，您可以啓動信使公用程式。然而，在使用該公用程式通訊時，如果並未使用頭戴式，您將會聽到自己的語音回音。東芝麥克風音效公用程式能夠降低您的電腦產生的回音。

按照下列步驟套用回聲消除。

1. 滑鼠右鍵點擊工作列的喇叭圖示，在子功能表中選擇**播放裝置**。
2. 在**播放**標籤中，選擇喇叭，點擊**內容**。
3. 在**進階**標籤中，在預設格式的下拉功能表中選擇“**16 位元，48000 Hz（DVD 品質）**”然後點擊**確定**。
4. 在**錄製**標籤中，選擇**麥克風**，點擊**內容**。
5. 在**進階**標籤中，在預設格式面板的下拉功能表中選擇“**2 聲道，16 位元，48000 Hz（DVD 品質）**”。
6. 在 TOSHIBA Mic Effect 標籤中，選擇 **Enable Echo Canceller** 核取方塊，並點擊**套用**。

## 數據機

這部分介紹如何從電話插口上連接或斷開內建數據機。



- 連線至非類比電話線路的任何通訊線路可能會導致電腦系統發生故障。
- 將內建數據機僅僅連線至普通的類比電話線路。
- 不要將內建數據機連線至數位電話線 (ISDN)。
- 不要將內建數據機與公用電話上的數位連結機或者數位專用交換分機 (PBX) 連接。
- 不要將內建數據機與住宅區或辦公區的按鍵電話系統連接。
- 在雨天氣時請要連接電話線覽使用您電腦的數據機。可能會存在閃電導致觸電的風險。



數據機功能不能在未配備數據機的型號上使用。

### 地區選擇

各地區電信法規不同。因此您需要確定內建數據機的設定符合其所使用的地區。



內建數據機僅能在指定國家和地區使用。在其他地區使用數據機可能會造成系統故障。請仔細核對指定的地區，然後再使用。

按照下列步驟選擇地區：

1. 點擊開始 -> 所有程式 -> TOSHIBA->Networking->Modem Region Select。



不要使用控制台中的數據機安裝公用程式中的國家/地區選擇功能（如果此時該功能有效）。使在控制台中改動了國家/地區，其改動也不會生效。

2. Windows 工作列中將顯示地區選擇圖示。
3. 用滑鼠左鍵點擊圖示，顯示數據機支援的地區名單一覽，電話地址資訊子功能表也同時顯示。當前選擇的地區和電話位置旁邊將出現一個勾。
4. 從地區功能表或子功能表電話地址中選擇地區。
  - 當您點擊一個地區後，該地區就變成在 Windows 控制台（電話和數據機選項）中創建的新電話地址的數據機預設選擇地區。
  - 當您選擇一個電話地址後，將自動選擇相應的地區，同時該位址變成數據機的預設區域設定。

### 內容功能表

用滑鼠右鍵點擊圖示將在螢幕上顯示內容功能表。

### 設定

在內容功能表中，您可以開啓或關閉下列設定選項：



### AutoRun Mode (自動運行模式)

可以設定作業系統啓動時是否自動啓動數據機地區選擇公用程式。

### Open the Dialing Properties dialog box after selecting region (選擇地區後打開撥號內容對話方塊)

可以設定完成選擇地區後是否自動顯示撥號內容對話方塊。

### Location list for region selection (地區選擇位址列表)

出現顯示詳細地區資訊的子功能表。

### Open dialog box, if the modem and Telephony Current Location region code do not match (如果數據機和當前地區區號電話地址不符合，打開對話方塊)

如果當前地區區號設定與電話地址不正確，出現警告對話方塊。

## Modem Selection (選擇數據機)

如果電腦不能識別內建數據機，將彈出對話方塊，可從中選擇可供數據機使用的通訊埠。

## Dialing Properties (撥號內容)

選擇此項顯示撥號內容。



在日本使用本電腦，根據《電信營業法》中的要求，必須選擇日本區域模式。在日本以其他區域模式使用數據機屬於違法行爲。

## 連接數據機纜線

按照下列步驟連接數據機纜線。



- 連線至非類比電話線路的任何通訊線路可能會導致電腦系統發生故障。
  - 將內建數據機僅僅連線至普通的類比電話線路。
  - 不要將內建數據機連線至數位電話線 (ISDN)。
  - 不要將內建數據機與公用電話上的數位連結機或者數位專用交換分機 (PBX) 連接。
  - 不要將內建數據機與住宅區或辦公區的按鍵電話系統連接。
- 在雨天氣時請要連接電話線覽使用您電腦的數據機。可能會存在閃電導致觸電的風險。

1. 將數據機纜線的一端插入數據機插口。

- 將數據機纜線的另一端插入電話插口。



圖 4-10 連接內建數據機 (PORTÉGÉ A600)



纜線連接好後，不要拉拔纜線或者移動電腦。

### 斷開數據機纜線

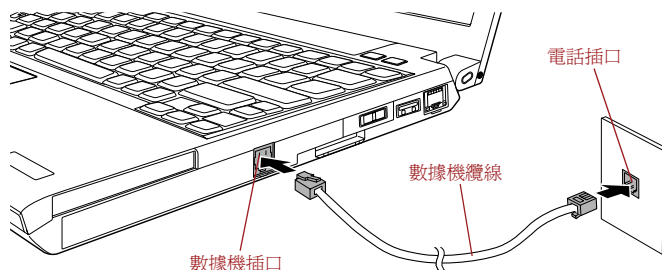
按下列步驟斷開數據機纜線：

- 捏住電話插口中接頭上的夾杆，拔出插頭。
- 捏住電腦數據機插口中接頭上的夾杆，拔出插頭。

## 無線通訊

本電腦的無線通訊功能支援某些無線通訊裝置。

僅某些機型配備無線區域網路和 Bluetooth 功能。



- 不要在微波爐附近或易受無線電干擾的區域或磁場區域使用無線區域網路 (Wi-Fi) 或 Bluetooth 功能。微波爐或其他干擾源產生的干擾會中斷 Wi-Fi 或 Bluetooth 的作業。
- 當附近有人使用心臟起搏器移植裝置或其他醫療裝置時，關閉所有無線功能。無線電波可能會影響起搏器或醫療裝置的作業，造成嚴重傷害。使用任何無線功能時，請按照您醫療裝置的指示操作。
- 如果電腦位於自動控制設備或裝置（如自動門或火警探測器）附近，請務必關閉無線裝置。無線電波可能會導致類似設備發生故障，從而造成嚴重傷害。
- 可能無法將網路連線至使用 ad hoc 網路功能的特定網路名稱。如果發生此情況，將需為所有連線至相同網路的電腦設定新網路 (\*) 以便重新啟動網路連線。  
\* 請確定使用新的網路名稱。

## 無線區域網路

無線區域網路相容於其它採用直接序列延伸頻譜 (DSSS)/ 直角頻率分割多路無線電技術的區域網路系統。該無線電技術符合 IEEE 802.11 標準。



無線網路喚醒功能開啓時不要安裝或移除記憶體模組。



- 通過無線網路連接的管理員電腦收到喚醒信號時，無線網路喚醒功能會使電源自動開啓。  
某些機型配備了無線網路喚醒功能。
- 即使當系統關閉時，無線區域網路喚醒功能也需消耗電能。使用本功能時，請保持連接 AC 變壓器。
- 僅在與 AP 相連接時無線區域網路喚醒功能才會有效。當連接斷開時該功能失效。

- 頻率頻道選擇（5GHz：IEEE802.11a 和 / 或 IEEE802.11n 版草稿 2.0）
- 頻率頻道選擇（2.4GHz：IEEE802.11b/g 和 / 或 IEEE802.11n 版草稿 2.0）
- 多頻道間漫游
- 網路卡電源管理
- 基於 128 位加密算法的 Wired Equivalent Privacy(WEP) 資料加密
- Wi-Fi 保護存取™（WPA™）



- 依據周圍的電磁環境、障礙物、網路橋接器設計和組態、使用者端設計、軟體 / 硬體組態的情況而定，無線區域網路的傳輸速度和距離會有所不同。這裡的傳輸速度是符合適當標準之規定的理論最大速度，實際傳輸速度要比理論最大速度低。
- 新的無線網路介面卡 "AR9281" 支援 IEEE802.11b/g/n 版草稿但不支援 IEEE802.11a。

### Setting（設定）

1. 請確保已打開**無線通訊開關**。
2. 點擊**開始**然後點擊**連線**到顯示**連線到網路**視窗。
3. 點擊**設定連線或網路**。
4. 按照精靈。您需要無線網路名稱和安全性設定。相關設定請參考路由器隨附的說明文檔或諮詢無線網路管理員。

### 安全性

- 東芝強烈推薦您打開加密功能，否則您的電腦將會被外部使用者通過無線連線進行非法訪問。如果發生這樣的情況，外部使用者可能會非法入侵您的系統，竊聽並造成資料的丟失或損壞。
- 對於因為使用無線區域網路引起的竊聽或非法入侵而導致資料丟失或損壞，東芝公司不予負責。

## Bluetooth 無線技術

Bluetooth 無線技術省去了電子裝置如桌面電腦與您的電腦和其它電子裝置（如印表機和行動電話）之間的電纜連接。

內建的 Bluetooth 功能和外部 Bluetooth 適配器不能同時使用。Bluetooth 無線技術具有以下功能：

### 操作廣泛性

Bluetooth 無線電發射器和接收器工作在 2.4GHz 波段，該波段無需許可，並且和世界上大部分國家的無線電系統相容。

### 無線電連接

可以很容易地建立起兩個或更多裝置之間的連接。即使裝置不在視線範圍內，連接也能夠維持。

### 安全性

兩類先進的安全機制確保高度的安全性：

- 認證方式限制對重要資料的訪問，並且無法對原始資料進行偽造。
- 加密功能防止竊聽，並保證連接的私密性。

## Bluetooth Stack for Windows by TOSHIBA

請注意此軟體是指定為下列作業系統設計的：

- Microsoft Windows Vista

下面列出了在這些作業系統下使用此軟體的相關資訊，更多詳細資訊包含在軟體附帶的電子輔助說明文檔。



*Bluetooth Stack 是基於 Bluetooth 1.1/1.2/2.0+EDR/2.1+EDR 版的規格。除了東芝筆記型電腦外，東芝不能保證任何其它電腦產品和/或其它使用 Bluetooth 的電子裝置都相容。*

## Bluetooth Stack for Windows by TOSHIBA 的發行通告

1. 傳真應用程式軟體：  
有些傳真應用程式軟體不能配合 Bluetooth Stack 使用。
2. 多使用者方式：  
在 Windows Vista 中，多使用者環境下不支援使用 Bluetooth。這意味著，如果您使用 Bluetooth，其他登入同一台電腦的使用者將不能使用 Bluetooth 功能。

### 產品支援：

關於作業系統支援的最新資訊，語言支援或現有升級，歐洲地區可訪問網站 <http://www.toshiba-europe.com/computers/tnt/bluetooth.htm>，美國地區可訪問 [www.pcsupport.toshiba.com](http://www.pcsupport.toshiba.com)。

## 無線通訊開關

您可以通過 On/Off 開關打開或關閉無線通訊功能。當開關關閉時，不能進行資訊的發送和接收。將開關向後滑動以打開，向前滑動以關閉。

## 無線通訊指示燈

無線通訊指示燈指示無線通訊功能的狀態。

指示燈狀態	指示
指示燈關閉	無線通訊開關關閉。無線功能不可用。
指示燈亮起	無線通訊開關已打開。除了通過軟體開關停止的裝置，所有無線通訊功能都可以輸出無線電波。

如果您已使用工作列禁用無線網路，請重新啓動電腦或執行以下步驟重新啓動無線網路：開始 -> 控制台 -> 系統及維護 -> 系統 -> 裝置管理員 -> 網路介面卡並右擊無線裝置然後選擇啓用。

## LAN（區域網路）

本電腦內建網路卡支援乙太網路（10Mbit/s, 10BASE-T）、快速乙太網路（100Mbit/s, 100BASE-TX）和高速乙太網路（1000Mbit/s, 1000BASE-T）。

本節介紹如何連接 / 斷開區域網路。



網路喚醒功能開啓時不要安裝或移除記憶體模組。



- 即使當系統關閉時，區域網路喚醒功能也需消耗電能。使用本功能時，請保持連接 AC 變壓器。
- 根據網路條件（連線的裝置、線纜和雜訊等），網路連線速度（10/100/1000 Mbit/s）會自動轉換。

## 區域網路線纜類型



在與網路連接之前，必須正確地配置電腦。以電腦的預設設定值連接網路可能導致網路操作故障。請與網路管理員共同檢查設定步驟。

如果您使用的是高速乙太網路（1000Mbit/s, 1000BASE-T），請務必使用 CAT5E 或規格更高的纜線進行連接。不能使用 CAT3 或 CAT5 纜線。

如果您使用的是快速乙太網路（100Mbit/s, 100BASE-TX），必須選擇 CAT5 或規格更高的線纜進行連接。不能使用 CAT3 線纜。

如果您使用的是乙太網路（10Mbit/s, 10BASE-T），可以選擇 CAT3 或更高規格的線纜進行連接。

## 連接網路線

按下列步驟連接網路線：



- 連線網路纜線以前連線 AC 變壓器。AC 變壓器在使用區域網絡過程中必須保持連線。如果您在電腦正在存取區域網絡時斷開 AC 變壓器，系統可能會掛起。
- 不要在區域網路插口上插入除了網線之外的其他任何纜線。否則，可能出現故障或損壞。
- 不要將任何有電源供應的裝置連線到連接在區域網路插口的區域網路纜線上。否則，可能出現故障或損壞。

1. 關閉電腦和連接到電腦的所有週邊裝置的電源。
2. 將區域網路線纜的一端插入區域網路插口。輕輕地向內推直至聽到門鎖“喀嗒”一聲到位。



圖 4-11 連接 LAN 纜線 (PORTÉGÉ R600)

3. 區域網路線纜的另一端插入網路集線器或路由器。使用或設定網路連接前，請與區域網路管理員和硬體或軟體銷售商共同檢查。

## 斷開網路線

按下列步驟斷開網路線：

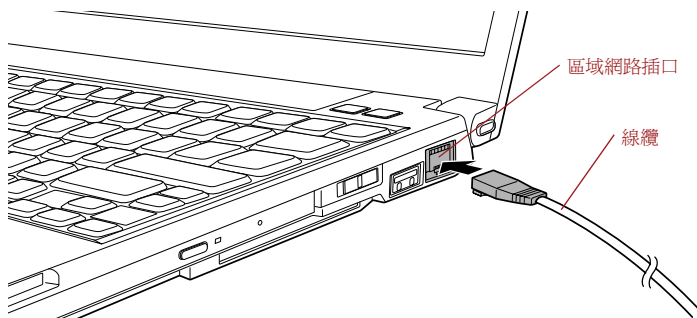
1. 捏住區域網路插口中插頭的夾杆拔出插頭。
2. 以同樣方法斷開與網路集線器或路由器的連接。斷開之前請網路管理員和硬體或軟體的銷售商共同檢查。

## 電腦的處理

本節介紹了電腦的處理和維護。

### 清潔電腦

為了保證電腦長期無故障的工作，須使電腦防塵並要當心電腦周圍的液體。

- 小心不要將液體濺入電腦。如果電腦確實被弄濕，應立即關閉電源並讓電腦完全晾乾。您應該讓授權的服務商檢查電腦以評定損壞的程度。
- 使用微濕的抹布清潔電腦的塑膠區域。
- 您可以使用玻璃清潔劑擦拭顯示螢幕。在柔軟、乾淨的抹布上噴少量的清潔劑，用布輕輕地擦拭顯示螢幕。



不要直接將清潔劑噴在電腦上或讓液體進入電腦的任何部位。不要使用粗糙的或腐蝕性的化學產品清潔電腦。

### 搬移電腦

電腦的設計具有相當強的耐久性。然而，在移動電腦的過程中注意一些簡單的注意事項將有助於確保電腦的無故障操作。

- 在移動電腦前，建議您更改東芝硬碟保護功能的相關設定。更多資訊請參考本章的[使用硬碟機 \(HDD\) 保護](#)部分。
- 確保在移動電腦之前無任何磁碟操作。查看電腦前側的 HDD 指示燈和其它指示燈。
- 關閉電腦。
- 移動電腦之前斷開 AC 變壓器及其它週邊裝置。
- 閉闔顯示螢幕面板。
- 不要把住顯示螢幕面板拎提電腦。
- 攜帶電腦前，請關閉電腦，斷開 AC 變壓器並等待電腦冷卻。如果沒有按照指示操作，可能會導致輕微受傷。
- 小心不要重擊電腦。如果違反該指示，可能會導致電腦受損、電腦發生故障或資料丟失。
- 切勿在卡還留在電腦內的情況下搬移電腦。這會損壞電腦和 / 或卡，導致出錯。
- 使用專用包攜帶電腦。
- 攜帶電腦時，請務必拿牢電腦以防跌落或撞擊其他物件。
- 不要握住電腦的突出部分來攜帶電腦。

## 使用硬碟機 (HDD) 保護

該電腦可以降低硬碟機受損的風險。

使用電腦內建加速傳感器，東芝硬碟保護可以監測到晃動、震動以及電腦中的類似症狀，並自動將硬碟機磁頭轉移至安全位置從而降低磁頭與磁片接觸所造成損壞的危險。



- 此功能不能保證硬碟機不會受到損壞。
- 此功能無法在配備 SSD 的型號中使用。

當檢測到震動時，螢幕上將會顯示訊息，而且工作列通知區域的圖示會變成保護狀態。按擊**確定**或 30 秒鐘後，該訊息結束顯示。晃動減弱時，圖示會返回正常狀態。

### 工作列圖示

狀態	圖示	描述
正常		啓用東芝硬碟保護。
保護		東芝硬碟保護是可用的。硬碟機磁頭在安全位置。
關閉		禁用東芝硬碟保護。

### 東芝硬碟保護內容

您可以通過東芝硬碟保護內容視窗對東芝硬碟保護更改設定。要啓動此視窗，請點擊**開始** -> **所有程式** -> **TOSHIBA** -> **Utilities** -> **硬碟保護的設置**。同樣可以用工作列上的圖示，或者**控制台**打開該視窗。

### 硬碟保護

您可以選擇是否啓用東芝硬碟保護。

### 檢測級別

此功能可以設定四個級別。敏感級別檢測到晃動、重擊以及類似的徵兆可依次設定為關閉、1、2 和 3。級別 3 可提供對電腦更好的保護。但是，在移動環境或者其他處於不穩定的使用狀態時，設定檢測級別為 3，會造成頻繁執行硬碟保護，從而降低了硬碟機的讀寫速度。在優先考慮硬碟機讀寫速度的情況下，請降低設定級別。

根據是手持或者手持行走使用電腦，還是在工作單位或家裡的桌上等穩定的場所使用電腦來設定不同的檢測級別。根據通過 AC 變壓器使用電腦（桌面上），還是電池使用電腦（手持或手持行走）的不同情況來設定不同的檢測級別，根據電源連線模式可以自動切換級別。

### 3D 顯示

此功能根據電腦的傾斜或震動在螢幕上顯示 3D 物體。



當東芝硬碟保護檢測到電腦震動時，硬碟機磁頭停止運轉且 3D 物體磁碟旋轉也會停止。當磁頭運轉時，磁碟將重新開始旋轉。

可從工作列的圖示中開啓 3D 顯示。



- 3D 物體實際上表示電腦的內建硬碟機。代表的物體可能會由於磁碟的實際數量、磁碟旋轉、磁頭運動、分區大小、形狀或方向而更改。
- 此功能會在某些機型上佔用一部分 CPU 和記憶體。當顯示 3D 顯示時試圖運行其它應用程式，電腦速度可能會變慢。
- 劇烈的搖晃或重擊電腦則可能會損壞電腦。

## 詳細設定

要打開詳細設定視窗，在東芝硬碟保護設定視窗中點擊**詳細設定**按鈕。

### 檢測級別增強功能

當 AC 變壓器斷開或面板關閉時，硬碟保護假定電腦可能會被搬動並在 10 秒鐘內檢測級別為最大。

### 硬碟保護資訊

設定在 TOSHIBA 硬碟保護運行時是否顯示訊息。



該功能在電腦引導、睡眠模式、休眠模式、進入休眠模式、從休眠模式恢復中和電源關閉時不能運行。此功能無法運行時，務必不要對電腦造成振動和衝擊。

## 使用東芝 USB 睡眠和充電公用程式

此程式顯示 USB 睡眠和充電功能是否啓用並且顯示支援 USB 睡眠和充電功能的 USB 埠的位置。它同樣也顯示剩餘電池電量。

### USB 睡眠和充電

您的電腦即使在電源關閉時也能為 USB 埠提供 USB 匯流排電源 (DC5V)。“電源關閉的情況”包括睡眠模式、休眠模式或關機狀態。

此功能適用於支援 USB 睡眠和充電功能的埠。(以下稱“相容埠”)

相容埠指有 (⚡) 標示圖示的 USB 埠。

您可以使用“USB 睡眠和充電功能”為相容 USB 的外部裝置 (如行動電話或可攜式數位音樂播放器) 充電。

但是即使某些外部裝置與 USB 規格相容，“USB 睡眠和充電功能”也可能對其無效。如果與到這種狀況，請您打開電腦的電源為其充電。



- 當“USB 睡眠和充電功能”被設定為 [Enabled] ( 啓用 ) 時，即使您的電腦在關閉電源的情況下，也會為相容埠提供 USB 匯流排電源 (DC5V)。USB 匯流排電源 (DC5V) 同樣也會提供給連接到相容埠的外部裝置。但是，某些裝置不能僅僅依靠 USB 匯流排電源 (DC5V) 進行充電。關於外部裝置的規格，請再使用前聯繫裝置的生產商或完全核對該外部裝置的規格。
- 使用 USB 睡眠和充電功能為外部裝置充電比使用它們自帶的充電器要花費更長的時間。
- 如果在 AC 變壓器未連接至電腦時在相容埠上連接有外部裝置，您的電腦即使在關閉電源的情況下，電池電源也會耗盡。鑒於此，我們建議您在使用 USB 睡眠和充電功能時將 AC 變壓器連接至電腦。
- 連接至 USB 匯流排電源 (DC5V) 的某些功能上受電腦開啓 / 關閉影響的外部裝置可能會一直處於運行狀態。
- 當連接至相容埠的外部裝置發生電流過載，出於安全考慮 USB 匯流排電源 (DC5V) 供給將可能會被終止。
- 當“USB 睡眠和充電功能”被設定為 [Enabled] ( 啓用 ) 時，“USB 喚醒功能”將對相容埠失效。  
此時，請將該滑鼠或鍵盤連至未標有 USB 睡眠和充電功能相容圖示 (⚡) 的 USB 埠 ( 如果有的話 )。  
如果所有 USB 埠都有 USB 睡眠和充電功能相容圖示 (⚡)，請將“USB 睡眠和充電功能”設定為 [Disabled] ( 停用 )。  
“USB 喚醒功能”將開始工作，但“USB 睡眠和充電功能”將被停用。



金屬迴紋針或髮簪 / 髮夾在接觸 USB 埠後會發熱。請不要讓 USB 埠接觸到金屬製物。例如您在包中攜帶電腦時。

## 開始東芝 USB 睡眠和充電公用程式

要開始此公用程式，請點擊開始 -> 所有程式 -> TOSHIBA->Utilities。  
->USB 睡眠和充電。

## 啓用 USB 睡眠和充電

此程式可用於啓用和停用整組 USB 埠的 USB 睡眠和充電功能。USB 睡眠和充電相容 USB 埠被分配至每個組中。

勾選核取方塊為分配至每組的 USB 埠啓用 USB 睡眠和充電功能。預設值為所有組都停用。

## 供電模式設定

有幾種 USB 睡眠和充電功能模式。

通常使用 "Mode 1"。如果在 "Mode 1" 中無法使用充電功能就設置成其它模式。所選的充電模式將會應用到所有組。

有些組可能會灰色顯示並且無法為某些模式選擇。這表明那些組不相容所選模式並且不能使用 USB 睡眠和充電功能。

此時，選擇不同的模式或設定其中一個可選擇的“組”。即使已選擇適合的組，此功能可能對某些連線的外部裝置無效。此時，取消勾選每個組並停止使用此功能。

## 電池設定

此程式可用於為 USB 睡眠和充電指定剩餘電池電量的下限。移動滑動條以指定下限。如果剩餘電池容量低於此下限，USB 睡眠和充電功能將停止。勾選 "AC Only" 核取方塊設定僅在 AC 變壓器連接時進行充電。

## 散熱

為了防止過熱，處理器的內部集成有溫度感測器。當電腦的內部溫度到達一定值時，冷卻風扇自動啟動或處理速度自動降低。可以選擇先開啓風扇，必要時再降低處理器速度；或者先降低處理器速度，必要時再開啓風扇這兩種方法中的一種。可在電源選項中進行設定。

當處理器溫度返回至正常的範圍內後，風扇將停止運轉並且處理器運算速度恢復正常。



在任何設定下如果處理器的溫度達到不可接受的程度，電腦將自動關閉以避免損壞電腦。此時記憶體中所有未保存的資料將丟失。

# 第 5 章

## 鍵盤

本電腦的鍵盤佈局與 104/105 增強型鍵盤相容。藉由鍵的組合可實現所有 104/105 增強型鍵盤的功能。

您的鍵盤的按鍵數依據電腦所配置的國家 / 區域的鍵盤格局而定。有很多種語言的鍵盤可供選用。

整個鍵盤包括六類鍵：打字鍵、功能鍵、軟鍵、熱鍵、Windows 特殊功能鍵和復合式按鍵。

## 打字鍵

打字鍵可輸入顯示在螢幕上的大小寫字母、數字、標點符號及專用符號。但是，打字機和電腦鍵盤在使用上存在著一定差別：

- 電腦文本的字元和數字寬度是變化的。由“空白字元”造成的空格大小視行列編排調整或其他因素而定，亦各有不同。
- 與打字機不同，電腦上的小寫字母 l (el) 和數字 1 (一)、大寫字母 O(Oh) 和數字 0 (零) 是不可互換的。
- CAPS LOCK 功能鍵僅使字元鍵鎖定為大寫，而打字機上的 shift 鍵使得所有鍵鎖定在各自的上位字元。
- SHIFT 鍵，Tab 鍵和 BACK SPACE 鍵的功能與打字機相同，但在電腦上還有特殊的用途。



請不要取下鍵帽。如果這樣做會損壞鍵帽下的部件。

## 功能鍵：F1 … F12

功能鍵（不要將功能鍵與 FN 鍵混淆）是位於鍵盤上方的 12 個按鍵。這些按鍵的功能與其他按鍵不同。



F1 到 F12 鍵之所以稱為功能鍵是因為當被按下時，執行事先定制好的功能。當與 **Fn** 鍵結合使用時，將執行小圖示表示的特定的功能。更多資訊參考本章中的**軟鍵：FN 鍵組合**部分。單鍵執行的功能與所使用的軟鍵有關。

## 軟鍵：FN 鍵組合

**FN**（function）鍵是東芝筆記型電腦特有的，用於和其他鍵組合成軟鍵。軟鍵是開啓、關閉或設定特定功能的鍵的組合。



一些軟體可能會禁止或干擾軟鍵的執行。電腦從睡眠模式還原時也不保留軟鍵的設定。

### 增強型鍵盤上的模擬鍵



圖 5-1 104 鍵增強型鍵盤佈局

鍵盤的設計包含了 104 鍵增強型鍵盤的所有功能。

由於筆記型電腦的鍵盤較小、鍵較少，一些增強型鍵盤的功能無法由單獨的一個鍵實現，只能通過兩個鍵的組合來實現。

按下 **FN** 鍵和下列鍵中的一個可模擬電腦鍵盤上沒有的 104/105 增強型鍵盤的功能。

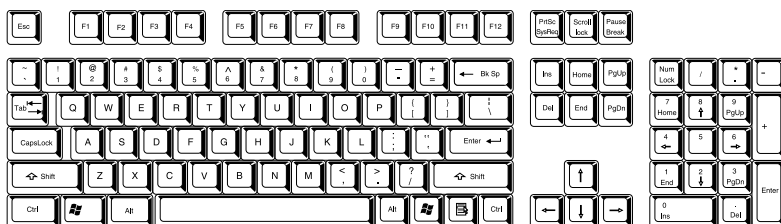
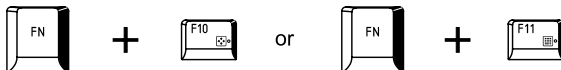

按 FN+F10 或 FN+F11 可開啓集成小鍵盤。啓動後，底邊上帶有灰色標識的鍵將被用作數字小鍵盤的鍵 (FN + F11) 或方向控制鍵 (FN+F10)。更多有關如何操作這些鍵的資訊請參考本章的複合式小鍵盤部分。兩種設定開關機時的預設狀態是關閉的。



按 FN+F12(ScrLock) 把游標鎖定在特定行上。開機預設狀態爲關閉。

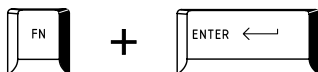

按 FN+ENTER 鍵來模擬增強型鍵盤的數位复用小鍵盤的 Enter 鍵。

## 熱鍵

熱鍵（按 FN+ 功能鍵或 Esc 鍵）可開啓或關閉電腦的某一功能。



靜音：按 FN+ESC 鍵打開和關閉聲音。



鎖定：按 FN+F1 鍵進入“鎖定電腦模式”。要恢復至桌面，請重新登入。



電源計劃：按 FN+F2 更改電源設定。

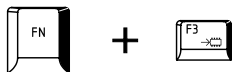

**睡眠**：按 FN+F3 將系統切換至睡眠模式。



**休眠**：按 FN+F4 將系統切換至休眠模式。



**output(輸出)**：按 FN+F5 更改切換啓動的顯示裝置。



要使用同時顯示模式，您必須將內建顯示面板的解析度設定為與外部顯示裝置的解析度相匹配。



**亮度降低**：按 FN + F6 將逐級降低電腦顯示面板的亮度。

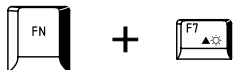

**亮度增加**：按 FN+ F7 鍵將逐級增加電腦顯示面板的亮度。



**無線**：如果無線通訊開關已打開，按 FN+ F8 鍵將切換啓動的無線裝置。



如果無線通訊裝置並未安裝，將不會出現對話方塊。

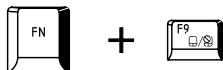

**觸控板**：按下 FN + F9 鍵可以打開或關閉觸控板功能。

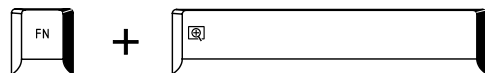

**縮放**：按下 FN + Space 鍵可以更改螢幕解析度。

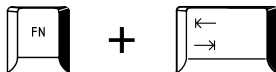

**光碟機**：按下 FN+ Tab 鍵打開或關閉光碟機的電源或彈出光碟托架。



**TOSHIBA Zooming Utility (縮小)**：按下 FN+ 1 鍵將縮小桌面圖示或某個所支援的應用程式螢幕中字體的尺寸。

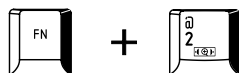

**TOSHIBA Zooming Utility (放大)**：按下 FN+ 2 鍵將放大桌面圖示或某個所支援的應用程式螢幕中字體的尺寸。

## FN 組合鍵

您可以通過 TOSHIBA Accessibility Utility 設定 FN 組合鍵。也就是說，您可以按下 FN 鍵之後放開，接著再按下某一個 “Fx” (x 代表數位，如 F1) 鍵。要啟動 TOSHIBA Accessibility utility，點擊**開始 -> 所有程式 -> TOSHIBA -> Utilities -> Accessibility**。

## Windows 特殊功能鍵

鍵盤上提供了兩個特殊功能鍵，Windows 開始按鈕鍵啟動**開始**功能表，應用程式式鍵的功能相當於滑鼠右鍵。



此鍵啟動 Windows **開始**功能表。



此鍵功能和滑鼠右鍵相同。

## 複合式小鍵盤

本電腦鍵盤沒有獨立的數字小鍵盤，但其數字小鍵盤複合式按鍵可以實現相同的功能。鍵盤中央帶有灰色字母的鍵組成了數字複合式按鍵。複合式按鍵功能與標準的 104/105 鍵增強型鍵盤的數字小鍵盤相同。

### 打開複合式小鍵盤

數字小鍵盤複合式按鍵用於輸入數字或控制游標和頁面。



## 箭號模式

按下 **FN + F10** 啓用箭號模式。箭號模式指示燈亮，可以使用這些鍵控制游標和頁面。再次按 **FN + F10** 即關閉複合式按鍵。

## 數字模式

按下 **FN + F11** 啓用數字模式。數字模式指示燈亮，可以使用這些鍵輸入數字。再次按 **FN + F11** 即關閉複合式按鍵。



圖 5-2 numeric keypad overlay( 數字複合鍵盤)

## 暫時使用普通鍵盤（複合式小鍵盤打開時）

複合式按鍵功能打開時，可以暫時使用普通的鍵盤而不必關閉複合式按鍵：

1. 按住 **FN** 鍵後再按其他鍵。這些鍵的功能與複合式按鍵關閉時相同。
2. 通過同時按下 **FN+SHIFT** 和按下某個字元鍵，可鍵入大寫的該字元。
3. 放開 **FN** 鍵可繼續使用已選的複合式按鍵。

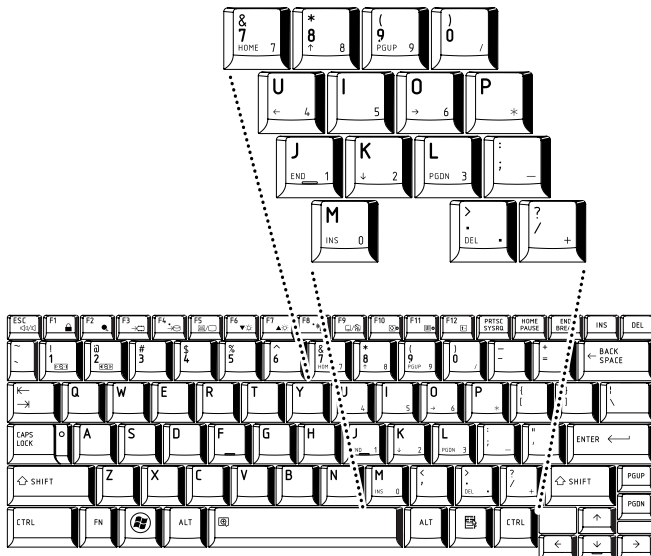
## 暫時使用複合式小鍵盤（複合式小鍵盤關閉時）

使用普通鍵盤功能時，可以暫時使用複合式按鍵而不必專門打開它：

1. 按住 **FN** 鍵。
2. 查看鍵盤上的指示燈。按下 **FN** 鍵將打開最近用過的複合式按鍵。如果數字模式指示燈亮起，可以使用複合式按鍵輸入數字。如果箭號模式指示燈亮起，可以使用複合式按鍵控制游標和頁面。
3. 放開 **FN** 鍵返回普通鍵盤操作。

## 暫時改變模式

如果鍵盤處於**數字模式**，按下 **SHIFT** 鍵可暫時切換到**箭號模式**。如果鍵盤處於**箭號模式**，按下 **SHIFT** 鍵可暫時切換到**數字模式**。

## 輸入 ASCII 字元

並非所有 ASCII 字母都能用普通鍵盤輸入。但是可以通過輸入它們的 ASCII 碼可以生成這些字元。

複合式按鍵打開時：

1. 按住 **ALT** 鍵不放。
2. 使用複合式小鍵盤，鍵入 ASCII 碼。
3. 放開 **ALT** 鍵，ASCII 字元將出現在顯示螢幕上。

複合式按鍵關閉時：

1. 按住 **ALT+FN** 鍵不放。
2. 使用複合式小鍵盤，鍵入 ASCII 碼。
3. 放開 **ALT+ FN** 鍵，ASCII 字元將出現在顯示螢幕上。

# 第 6 章

## 電源和供電模式

電腦的電源部分包括 AC 變壓器、電池組和內部電池。本章將提供如何最有效地使用這些不同元件的詳細資訊，包括給電池充電、更換電池、節約電量的技巧以及供電模式的設定等。

### 電源條件

電腦的運行能力和電池充電狀態與電源條件有關，包括是否已連接 AC 變壓器、是否已安裝電池以及電池的充電程度。

表 6-1 電源條件

		開機	電源關閉 (未運行)
連接 AC 變壓器	電池完全充電	<ul style="list-style-type: none"> <li>可作業</li> <li>不充電</li> <li>LED：電池白色或綠色 DC IN 白或綠</li> </ul>	<ul style="list-style-type: none"> <li>不充電</li> <li>LED：電池白色或綠色 DC IN 白或綠</li> </ul>
	電池部分充電或未充電	<ul style="list-style-type: none"> <li>可作業</li> <li>充電</li> <li>LED：電池 橙 DC IN 白或綠</li> </ul>	<ul style="list-style-type: none"> <li>快速充電</li> <li>LED：電池 橙 DC IN 白或綠</li> </ul>
	未安裝電池	<ul style="list-style-type: none"> <li>可作業</li> <li>不充電</li> <li>LED：電池滅 DC IN 白或綠</li> </ul>	<ul style="list-style-type: none"> <li>不充電</li> <li>LED：電池滅 DC IN 白或綠</li> </ul>

續表 6-1 電源條件

	開機	電源關閉 (未運行)
未連接 AC 變壓器	電池充電量高於 電量不足觸發點	· 可作業 · LED： <b>電池</b> 滅 DC IN 滅
	電池充電量低於 電量不足觸發點	· 可作業 · LED： <b>電池</b> 閃爍橙光 DC IN 滅
	電池電量已耗盡	電腦關閉
	未安裝電池	· 不作業 · LED： <b>電池</b> 滅 DC IN 滅

## 電源條件監測

如下表所示，系統指示燈面板中的**電池**、**DC IN** 和**電源**指示燈提醒您注意電腦的運行狀態和電池充電狀態。

### 電池指示燈

查看**電池**指示燈確定電池組的狀態。下面的指示燈光指示電池的狀況：

閃爍的橙光	電池電量不足。必須連接 AC 變壓器給電池充電。
橙光	已連接 AC 變壓器並正在為電池充電。
白色或綠色	已連接 AC 變壓器且電池充電完畢。
滅	在任何其他狀態下，指示燈不發光。



充電時如果電池組過熱，充電過程將停止，同時**電池**指示燈熄滅。當電池組的溫度回落到正常範圍後，充電過程將恢復。不論電腦電源已打開或關閉，都會出現這一情況。

### DC IN 指示燈

檢查 DC IN 指示燈查看連接 AC 變壓器時電源的狀態 - 應注意下列指示燈的狀態：

白色或綠色	指示已連接 AC 變壓器，正在向電腦正常供電。
閃爍的橙光	指示供電存在問題。應該先將 AC 變壓器插入其他電源插座上試試看。如果仍然不能正常工作，諮詢經銷商。
滅	在任何其他狀態下，指示燈不發光。

## 電源指示燈

檢查電源指示燈查看電腦的電源狀態。應注意下列指示燈的狀態：

白色或綠色	指示電腦已開啓，電源正在供電。
閃爍的橙光	指示電腦正處於休眠模式並且有足夠的電量（AC 變壓器或電池）維持此狀態。在休眠模式下，指示燈交替亮一秒，熄滅兩秒。
滅	在任何其他狀態下，指示燈不發光。

## 電池

該部分描述電池類型，使用，充電和處理方法。

### 電池類型

本電腦使用二種不同類型的電池：

#### 電池組

當未連接 AC 變壓器時，電腦的主電源是可分離的鋰離子電池組，在此手冊中也稱為主電池。在不具備交流電源的情況下，您可以購買額外電池組以延長電腦的使用時間。已連接有 AC 變壓器的時候不要更換電池組。

在移除電池組以前，請保存好您的資料，然後關閉電腦或將電腦設定成休眠模式。請注意，電腦進入休眠模式時，記憶體中的內容將保存至硬碟機中。但出於安全考慮，最好手動保存資料。

#### 即時時鐘（RTC）電池

即時時鐘（RTC）電池為內部的即時時鐘和日曆提供電源，同時也用於維持系統的設定。如果 RTC 電池完全放電，系統資料將丟失，即時時鐘和日曆將停止工作。此時當您打開電腦時，將出現下列資訊：



\*\*\*\* RTC battery is low or CMOS checksum is inconsistent \*\*\*\*  
Press[F1] key to set Date/Time.

您可以在打開電腦時，按下 ESC 鍵並且根據提示按下 F1 鍵來更改即時時鐘設定值。詳細資訊請參考第八章疑難排解。



電腦關閉時，即使連接了 AC 變壓器，RTC 電池也不會充電。

## 保養和使用電池組

這部分內容是正確處理電池組所必須的重要安全預防措施。  
關於預防措施和處理指導請參考隨附的《東芝筆記型電腦使用指南》。



- 在嘗試充電前確定電池被正確安裝在電腦中。不適當的安裝可能產生冒煙、火災或導致電池組斷裂。
- 不要讓電池組接近嬰兒和兒童。可能導致傷害。



- 電池組是鋰離子 (Li-Ion) 電池，如未正確更換、使用、操作或處理電池可能會引起爆炸。按當地法令或條例的要求來處理電池。只能使用東芝推薦的電池作為替換電池。
- 電腦的 RTC 電池是鎳氫電池，只能由經銷商或東芝服務代理商更換。如未正確更換、使用、操作或處理電池可能會引起爆炸。按當地法令或條例的要求來處理電池。
- 對電池組充電時，注意周圍環境溫度保持在 5 至 35 攝氏度之間。否則電解質溶液可能洩漏，電池組性能可能下降並且電池壽命可能縮短。
- 在沒有關閉電源、斷開 AC 變壓器之前，不要安裝或拆除電池組。當電腦處於睡眠模式時，不要拆除電池組。否則資料將會丟失。



- 當網路喚醒功能啟動時，不要拆除電池組。否則資料將會丟失。在您拆除電池組之前關閉網路喚醒功能。
- 當無線網路喚醒功能啟動時，不要拆除電池組。否則資料將會丟失。在您拆除電池組之前關閉無線網路喚醒功能。

## 給電池充電

當電池組的電量不足時，**電池**指示燈閃爍橙光指示剩餘電量僅能維持幾分鐘。在**電池**指示燈閃爍時如果繼續使用電腦，電腦將進入休眠模式（資料不會丟失）並自動關閉。

電池電量耗盡以後，您必須進行充電。

### 操作

為了給安裝在電腦上的電池組充電，請將 AC 變壓器一端連接至 DC IN 15V 插孔，另一端插入電源插座。- 電池充電時，**電池**指示燈發橙色光。



只能使用連接 AC 電源的電腦或者選購的東芝電池充電器給電池組充電。切勿試圖使用其他充電器給電池組充電。

### 時間

充電時間請參閱使用指南。

## 電池充電注意事項

在下列條件下，電池不能立刻充電：

- 電池過冷或過熱（如果過熱，電池可能完全不能充電）。為了使電池充電至最大容量，室溫應在 5 ° 到 35 ° C (41 ° 到 95 ° F)。

- 電池電量幾乎完全耗盡。連接 AC 變壓器幾分鐘後，電池應開始充電。

當您在下列情況下為電池充電時，**電池** 指示燈可能會顯示出電池使用時間迅速下降：

- 電池長時間未使用。
- 電池已耗盡而且長期放置在電腦中。
- 溫度較低的電池組安裝在溫度較高的電腦中。

此時，按照下列步驟加以解決：

1. 將電池安裝在電腦中，開啓電腦並完全耗盡電池，直至電源自動切斷。
2. 將 AC 變壓器的一端連線至電腦的 DC IN 15V 插孔，而另一端連線至電源插座。
3. 為電池充電直至**電池**指示燈發綠色光。

重復以上操作 2 到 3 次，直至電池恢復到正常容量為止。

## 監測電池容量

可使用下列方式監控剩餘電池容量。

- 點擊工作列上的電池圖示
- 通過 Windows 行動中心螢幕中的電池狀態



- 開啓電腦後至少等待 16 秒再開始監視剩餘運行時間。電腦需要在這段時間內，依據當前電源消耗比率及剩餘電池容量來檢查電池的剩餘容量並計算剩餘運行時間。

- 請注意實際剩餘運行時間可能與計算的時間稍有不同。

- 經過反復的放電和充電，電池容量將逐漸減少。因此，即使在電量都充滿的情況下，經常使用的舊電池的使用時間也不能像新電池一樣長久。

## 增加電池作業時間的技術

本電腦配有增加電池作業時間的技術。

以下功能可以增加電池作業時間。

1. 半透明 LCD( 僅 PORTÉGÉ R600 )

- 背光打開 / 關閉按鈕

請參考第三章“硬體、公用程式和選購裝置”中的**特殊功能**部分。



- 要開啓 BIOS 設定；

1. 打開電腦時，按下 **ESC** 鍵。
2. 按照提示按 **F1** 鍵。

- 要結束 BIOS 設定：
  1. 按下 **End** 然後按下 **Y** 鍵接受變更。  
電腦將重新啟動。
  2. 光碟機
    - 光碟機電源打開 / 關閉功能  
請參考第五章 “鍵盤” 中的熱鍵部分。
  3. 區域網路
    - 內建區域網路禁用 / 啟用功能  
詳細資訊請參考第五章硬體設定。

## 使電池的使用時間達到最長

電池有效性取決於電池一次充電後能夠供電的時間長短。電池電量能夠持續的時間依賴於：

- 處理器速度
- 顯示螢幕亮度
- 系統睡眠模式
- 系統休眠模式
- 顯示螢幕斷電時間
- 硬碟機斷電時間
- 使用硬碟和外接的磁碟機頻率及時間長短，例如光碟機和軟碟機。
- 開始使用時電池組的剩餘電量。
- 是否使用需要電池供電的選購裝置，例如 ExpressCard。
- 如果您經常開啓和關閉電腦，可啓用睡眠模式以節省電池電量。
- 程式和資料的儲存位置。
- 鍵盤不使用時，閉闔 LCD 顯示螢幕面板以節約電能。
- 環境溫度。低溫下運行時間會縮短。
- 電池正負極金屬觸點的狀況。在安裝電池組之前，要用潔淨的乾布料將電池電極擦拭乾淨。

## 在電源關閉時儲存資料

資料儲存時間請參閱使用指南。



## 延長電池壽命

要最大程度地延長電池組壽命，按下列措施操作：

- 至少每月一次斷開電腦電源，使用電池供電，直至電池完全放電。操作之前請執行下列步驟：
  1. 關閉電腦。
  2. 斷開 AC 變壓器然後開啓電腦電源。如果不能開啓請轉至第四步。
  3. 以電池供電運行電腦 5 分鐘。如果電池組的運行時間超過 5 分鐘，請繼續運行直至電池組完全放電。但是如果**電池**指示燈閃爍或者出現其他警告表明電池電量不足，請轉至第四步。
  4. 將 AC 變壓器的一端連線至電腦的 DC IN 15V 插孔，而另一端連線至電源插座。DC IN 指示燈應該發綠色光或白色光，**電池**指示燈應該發橙色光表明電池組正在充電。如果 DC IN 指示燈不發光說明電源未接通。請檢查 AC 變壓器和電源線的連結。
  5. 為電池充電直至**電池**指示燈發白色或綠色光。
- 如果您擁有其他的電池組，請交替使用。
- 如果您將長時間（例如超過一個月）不使用電腦，請從電腦上移除電池組。
- 將備用電池組存放在涼爽乾燥處，避免日光直射。

## 更換電池組

請注意電池組被歸為消耗品。

經過反復的放電和充電，電池組使用壽命將逐漸減少。當電池組達到使用壽命時，需要更換新電池組。此外當您使用電腦而周圍無交流電源時，您也可用已充電的備用電池組替換電量耗盡的電池組來支持更長時間的使用。

這部分說明如何移除和安裝電池組。請按下列步驟開始移除過程。



- 不要在電腦處於睡眠模式時移除電池組。資料儲存在 RAM（隨機存取記憶體）之中，因此電腦斷開電源時資料將可能會丟失。
- 在休眠模式下，如果您在儲存完成之前移除電池組或斷開 AC 變壓器，資料將會丟失。請等到**硬碟機**或**硬碟機 / 光碟機指示燈**熄滅後再操作。
- 拿電腦時請勿觸摸電池釋放門鎖，否則電池組可能會由於電池釋放門鎖意外鬆開而掉出並導致傷害。

## 取出電池組

按照下面的詳細步驟移除耗盡的電池組：

1. 儲存好您的工作。
2. 關閉電腦電源。確保**電源**指示燈熄滅。
3. 斷開所有連結在電腦上的線纜和週邊裝置。
4. 闔上顯示面板，翻轉電腦，使電腦底部向上。
5. 將電池鎖 (1) 滑至解鎖位置 (  )

6. 按住並滑開電池釋放門鎖 (2) 以釋放電池組，然後移除電池組 (3)。



圖 6-1 釋放電池組 (PORTÉGÉ R600)

### 安裝電池組

按照下面的詳細步驟安裝電池組：

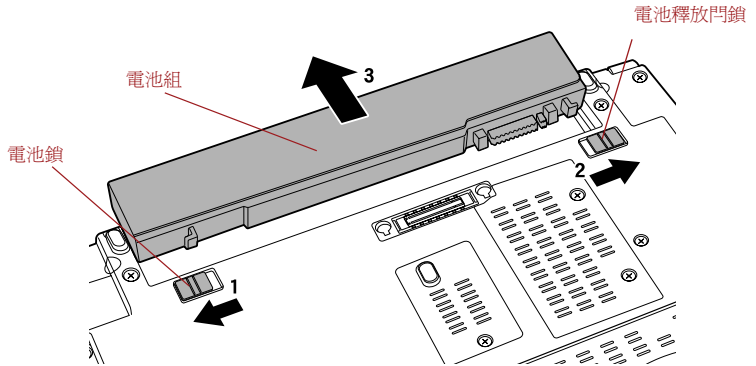

拿電腦時請勿觸摸電池釋放門鎖，否則電池組可能會由於電池釋放門鎖意外鬆開而掉出並導致傷害。

1. 將電池組完全插入電腦 (1)。
2. 確保電池組已牢固到位，並且電池鎖 (2) 已處於上鎖位置 (  )。



圖 6-2 固定電池組 (PORTÉGÉ R600)

3. 翻轉電腦。

## TOSHIBA Password Utility（東芝密碼公用程式）

TOSHIBA Password Utility（東芝密碼公用程式）提供兩級安全密碼的設定：User（使用者密碼）和 Supervisor（管理員密碼）。

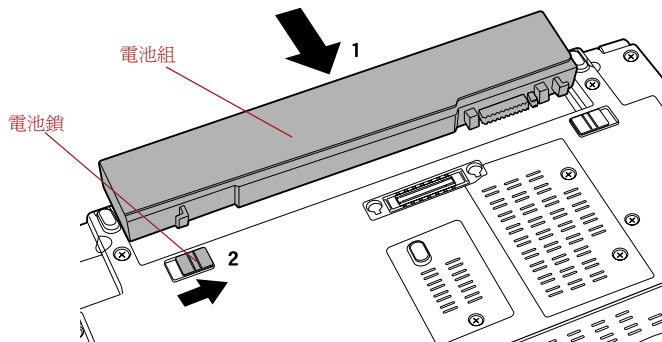

TOSHIBA Password Utility（東芝密碼公用程式）中設定的密碼不同於 Windows 中設定的密碼。

### User Password（使用者密碼）

指向並點擊下列各項啟動公用程式：

開始 -> 所有程序 -> TOSHIBA -> Utilities -> Password Utility

User Password（使用者密碼）對話方塊主要包含兩部分：User Password（使用者密碼）和 User Token（使用者權杖）。

使用 TOSHIBA Password Utility（東芝密碼公用程式）刪除、變更密碼（password）或新增權杖（token）等時，可能需要驗證使用者來激活使用者權利。

### User Password（使用者密碼）區域

#### ■ Set（設定）（按鈕）

點擊該按鈕註冊密碼（最多 50 個字元）。密碼設定完成之後，每次啟動電腦時會提示輸入密碼。勾選“同時設定與 HDD 使用者密碼相同的字串”。



- 密碼設定完成之後，出現對話方塊詢問您是否願意將密碼儲存至軟碟或其他介質。這樣，如果您忘記密碼，您可以通過其他的電腦打開密碼檔案。一定要將介質保存在安全的地方。
- 註冊密碼（password）鍵入字元串時，請在鍵盤上一個字元一個字元地鍵入，不要鍵入 ASCII 碼或使用“複製-貼上”的方式輸入密碼。此外，請通過將字元串輸出到密碼文檔的方式確認註冊的密碼（password）是正確的。
- 輸入密碼時，不要鍵入需要按下 SHIFT 或 ALT 等鍵才能鍵入的字元（例如 "!" 或 "#"）。

#### ■ Delete（刪除）（按鈕）

點擊該按鈕刪除已註冊的密碼。刪除之前必須正確輸入目前的密碼或插入正確的權杖。請使用 BIOS 設定來更改或刪除 HDD 密碼或設定 HDD 管理員密碼。



- 要開啓 BIOS 設定；
  1. 打開電腦時，按下 ESC 鍵。
  2. 按照提示按 F1 鍵。
- 要結束 BIOS 設定；
  1. 按下 End 然後按下 Y 鍵接受變更。  
電腦將重新啓動。

### ■ Change (變更) (按鈕)

點擊該按鈕變更已註冊的密碼。更改之前必須正確輸入目前的密碼或輸入正確的權杖。請使用 BIOS 設定來更改或刪除 HDD 密碼或設定 HDD 管理員密碼。

### ■ Owner String (使用者字串) (文字方塊)

您能使用本方塊聯繫密碼與文字。字串輸入完畢後，點擊**套用**或**確定**按鈕。當電腦開啓時，該文字將會出現，提示您輸入密碼。



- 如果您忘記 HDD 使用者密碼，東芝將不能輔助您，您的硬碟機將完全並永久性的無法操作。對於任何資料的丟失，使用或存取硬碟機的任何缺失，或由於對硬碟機的存取而對您或其它組織或個人造成的其它任何損失東芝將不承擔責任。如果您不接受此風險請勿註冊 HDD 使用者密碼。
- 保存 HDD 使用者密碼時關閉或重啓電腦。若沒有關閉或重啓電腦，保存的資料可能不會正確的反應。有關關閉或重啓電腦的更多內容請參考第一章中的“打開電源”。

## User Token (使用者權杖) 區域

### ■ Create (新建) (按鈕)

您可以使用 SD 卡權杖而不必輸入密碼。在密碼設定完成之後，將 SD 卡插入 SD 卡插槽並點擊 **Create** (新建)。任何容量的 SD 卡均可使用，但是必須正確格式化。

如果插入的卡未被格式化或格式不相容，電腦將會提示使用 TOSHIBA SD Memory Card Format 工具進行格式化。指向並點擊下列項目啓動格式化工具。

開始 -> 所有程序 -> TOSHIBA->Utilities->SD Memory card Format



當您格式化 SD 記憶體卡時，所有的資料都將被刪除。在格式化記憶體卡之前，一定要將卡上的資料保存至其他介質。

### ■ Disable (停用) (按鈕)

點擊該按鈕停用權杖。舊權杖無法重新生效，但可以用同樣的 SD 卡創建新的權杖。



使用創建的驗證權杖 (token) 後，切勿將其留於 SD 卡槽中，確保將權杖 (token) 從卡槽內移除並儲存在安全的處所。如果您將權杖 (token) 留在卡槽中，那麼將存在被竊或在您離開電腦時因為第三方使用權杖 (token) 通過驗證並使用您的電腦 (結果可能是電腦中的資料被提取、修改或刪除) 的危險。

## Supervisor Password (管理員密碼)

如果您設定了管理員密碼，當使用者以使用者密碼登錄時，某些功能的使用可能會受到限制。請執行檔案 TOSPU.EXE 來設定管理員密碼。該檔案位於：

C:\Program Files\TOSHIBA\PasswordUtility\TOSPU.exe

該公用程式有以下功能：

- 註冊、刪除或更改管理員密碼。
- 新建或停用管理員密碼權杖。



*TOSHIBA Password Utility (東芝密碼公用程式) 中的本功能可只使管理員權杖失效，或者使包括使用者權杖和管理員權杖的所有權杖失效。*

- 設定對一般使用者的限制條件。

## 通過密碼啟動電腦

如果已經註冊了密碼，有三種啟動電腦的方法：

- 啟動電腦之前插入 SD 卡權杖 (token)。電腦將正常啟動而不會顯示輸入密碼提示資訊。
- 如果您已使用指紋識別公用程式註冊了指紋並啟動了指紋系統引導驗證，請用手指敲擊感應器。如果您不想擊壓手指或由於某些原因不能驗證指紋，請點擊 **BACK SPACE** 跳過指紋驗證。您最多可以擊壓指紋五次。如果指紋驗證失敗五次，則必須手動輸入密碼來啟動電腦。
- 手動輸入密碼。



*只有電腦以關機模式或休眠模式關閉時需要密碼。  
在睡眠和重新開機時不需要密碼。*

按照下列步驟手動輸入密碼：

1. 按第一章**開始上路**所述打開電腦。顯示螢幕上會出現以下資訊：



Password=

2. 輸入密碼。
3. 按下 **ENTER** 鍵。



*如果連續三次輸入不正確的密碼，電腦將關閉。此時必須再次打開電腦重新輸入密碼。*

## 啟動模式

本電腦有下列三種不同的開機模式：

- 關機模式：電腦關閉時不儲存資料，所以以引導模式關機前始終要進行儲存操作。
- 休眠模式：將記憶體中的資料保存至硬碟機中。
- 睡眠模式：資料會保存在電腦的記憶體中。



*詳細資訊請參考第一章“開始上路”中的**打開電源**和**關閉電源**兩節。*

## Windows 公用程式

您可以在電源選項中設定與睡眠模式和休眠模式相關的各種設定值（**開始 -> 控制台 -> 系統及維護 -> 電源選項**）。

## 熱鍵

使用熱鍵 **Fn+F3** 進入睡眠模式，**Fn+F4** 進入休眠模式。詳情參見第五章 [鍵盤](#)。

## 面板開機 / 關機

您可以對電腦進行設定以致於在闔上電腦的顯示螢幕面板的時候能夠自動關機，打開的時候能夠自動開機。請注意該功能僅適用於睡眠或休眠模式，不適用於關機模式。



面板關機功能開啓時，如果手動關閉了 Windows，在關閉操作未執行完畢前，請不要關閉電腦的顯示螢幕面板。

## 系統自動睡眠 / 休眠

如果在設定時間內未使用電腦，此功能自動以睡眠或休眠模式關閉系統。關於如何設定時間請參考第三章中的 [特殊功能](#) 部分。

## 第 7 章

### 硬體設定

本章介紹如何使用東芝硬體設定程式配置您的電腦以及如何設定各項功能的資訊。

#### 運行硬體設定程式

要執行硬體設定程式，點擊**開始** -> **所有程式** -> **TOSHIBA** -> **Utilities** -> **HWSSetup**。

#### 硬體設定視窗

硬體設定視窗包含一些標籤（**General**（一般）、**Display**（顯示螢幕）、**Boot Priority**（開機優先順序）、**Keyboard**（鍵盤）、**CPU**、**LAN**、**Device Config**（裝置組態）和 **USB**）以設定電腦的指定功能。

另外，還有三個按鈕：**確定**，**取消**以及**套用**。

<b>確定</b>	接受更改，關閉硬體設定視窗。
<b>取消</b>	關閉窗口而不接受更改。
<b>套用</b>	接受所有更改，但不關閉硬體設定視窗。

## General（一般）

本視窗顯示 BIOS 版本，並包含 2 個按鈕：Default（預設值）和 About（版本資訊）。

---

**預設值** 將所有硬體設定恢復到工廠設定值。

---

**About（版本資訊）** 顯示硬體設定的版本。

---

## Setup（設定）

本區域顯示已安裝的 BIOS 版本和日期。

## Display（顯示螢幕）

本標籤用於配置電腦的內建 LCD 顯示螢幕或外接監視器。

## Power On Display（開機顯示裝置）

此標籤可讓您選擇電腦開啓時使用的顯示器。請注意本設定只在標準 VGA 模式下可用，Windows 桌面不可用。

---

**Auto-Selected（自動選擇）** 如果有外接顯示器，則選擇外接顯示器。否則就選擇內建顯示螢幕（預設）。

---

**LCD + Analog RGB** 選擇內建顯示螢幕和外接顯示器同時顯示。

---



如果連接的外接顯示器不支援電腦當前視訊模式，在該顯示器上選擇 LCD + Analog RGB 模式將不會有效。

## Boot Priority（開機優先順序）

### Boot Priority Options（開機優先順序選項）

本標籤用於選擇引導電腦的優先順序。以下設定可用：



<b>FDD -&gt; HDD -&gt; CD-ROM -&gt; LAN</b>	電腦按下列順序搜索裝置上的引導文檔：1. 軟碟機 <sup>*1</sup> ，2. 硬碟機，3. CD-ROM <sup>*2</sup> ，4. 區域網路。
<b>HDD -&gt; FDD -&gt; CD-ROM -&gt; LAN</b>	電腦按下列順序搜索裝置上的引導文檔：1. 硬碟機 <sup>*1</sup> ，2. 軟碟機，3. CD-ROM <sup>*2</sup> ，4. 區域網路。
<b>FDD -&gt; CD-ROM -&gt; LAN -&gt; HDD</b>	電腦按下列順序搜索裝置上的引導文檔：1. 軟碟機 <sup>*1</sup> ，2. CD-ROM <sup>*2</sup> ，3. 區域網路，4. 硬碟機。
<b>HDD -&gt; CD-ROM -&gt; LAN -&gt; FDD</b>	電腦按下列順序搜索裝置上的引導文檔：1. 硬碟機，2. CD-ROM <sup>*2</sup> ，3. LAN，4. 軟碟機 <sup>*1</sup>
<b>CD-ROM -&gt; LAN -&gt; FDD -&gt; HDD</b>	電腦按下列順序搜索裝置上的引導文檔：1. CD-ROM <sup>*2</sup> ，2. LAN，3. 軟碟機 <sup>*1</sup> ，4. 硬碟機。
<b>CD-ROM -&gt; LAN -&gt; HDD -&gt; FDD</b>	電腦按下列順序搜索裝置上的引導文檔：1. CD-ROM <sup>*2</sup> ，2. LAN，3. 硬碟機，4. 軟碟機 <sup>*1</sup>

您可以繞過這些設定，在電腦引導時按下下列鍵之一，手動選擇引導裝置：

<b>U</b>	選擇 USB 軟碟機 <sup>*1</sup> 。
<b>N</b>	選擇網路。
<b>1</b>	選擇內建硬碟機。
<b>C</b>	選擇 CD-ROM 光碟機 <sup>*2</sup> 。
<b>M</b>	選擇 USB 記憶體磁碟機。

\*1 當外接光碟機包含可引導碟時，軟碟機將被用開啓電腦。如果同時安裝 SD 記憶體卡，將會先檢測外接軟碟機，然後檢測 SD 記憶體裝置本身。

\*2 當光碟機包含可引導碟時，光碟機將被用開啓電腦。

按照下面的步驟更改引導順序：

1. 電腦啟動時按住 **F12** 鍵。
2. 螢幕將顯示包含下列圖示的功能表欄，圖示分別是：內建硬碟機，CD-ROM 光碟機，軟碟機（或 SD 記憶體卡），網路 (LAN)，USB 儲存裝置引導。



只有選中裝置的下方會出現亮條。

3. 使用左右方向鍵選擇引導裝置，確定後按下 **ENTER** 鍵。



如果設定了管理員密碼，手動引導裝置選擇功能可能會受到限制。

上述引導裝置的選擇方法將不會改變在硬體設定中設定的開機優先順序。此外，如果您按了上述的按鍵以外的其他鍵或所選裝置未安裝，系統會按照東芝硬體設定中的目前可用設定開機。

### HDD Priority Options（硬碟機優先順序選項）

如果電腦中安裝了多個硬碟機，此選項使您可以設定與硬碟機探測相關的優先順序。電腦會從第一個探測到的具有有效引導命令硬碟機啟動。

**Built-in HDD（內建硬碟機） -> USB** 此選項將優先順序設定為 USB 儲存裝置，然後內建硬碟機（預設）。

**USB->Built-in HDD（內建硬碟機）** 此選項將優先順序設定為內建硬碟機，然後 USB 儲存裝置。



- 如果在第一個探測到的硬碟機上沒有找到引導命令，系統將不會從列表中的下一個硬碟機啟動。系統會搜索開機優先順序列表中的下一個裝置，並從此裝置啟動。
- 一些模組不會顯示。

### USB Memory BIOS Support Type（USB 儲存裝置 BIOS 支援類型）

該選擇可將 USB 儲存裝置的類型設定為啟動裝置。

**HDD（硬碟機）** 將 USB 儲存裝置設定為與 HDD 相同類型（預設值）。在本設定中，根據之前描述的開機優先順序和硬碟優先順序選項中的硬碟機設定，USB 儲存裝置可被當作硬碟機來啟動電腦。

**FDD（軟碟機）** 將 USB 儲存裝置設定為與軟碟機相同類型。在本設定中，根據之前描述的開機優先順序選項中的軟碟機設定，USB 儲存裝置可被當作軟碟機來啟動電腦。

## Keyboard（鍵盤）

### Wake-up on Keyboard（鍵盤喚醒）

當電腦處於睡眠模式，並且本功能已被啟用，您可以通過按下任意鍵來喚醒系統。本功能只在睡眠模式下對內建鍵盤有效。

**Enabled（啓用）** 啓用鍵盤喚醒功能。

**Disabled（停用）** 停用鍵盤喚醒功能（預設）。

## CPU

本功能可設定 CPU 的運行模式。

### Dynamic CPU Frequency Mode（動態 CPU 頻率模式）

該選項可設定 CPU 的省電模式。下列設定可供選擇：

**Dynamically Switchable（動態切換）** 啓用處理器能源消耗和時鐘脈衝速度自動切換功能。在使用中，必要時處理器自動切換（預設）。

**Always High（永遠高速）** 停用 CPU 能源消耗和時鐘脈衝速度自動切換功能。CPU 始終以高能耗和最高速度運行。

**Always Low（永遠低速）** 停用 CPU 能源消耗和時鐘脈衝速度自動切換功能。CPU 始終以低能耗和低速度運行。

## LAN（區域網路）

### Wake-up on LAN（網路喚醒）

此功能可在網路卡接收到喚醒信號時，開啓電腦的電源。



網路喚醒功能開啓時不要安裝或移除記憶體模組。



- 即使當系統關閉時，區域網路喚醒功能也需消耗電能。使用本功能時，請保持連接 AC 變壓器。
- 要啓用此功能，您必須在“Intel 網路連線”中檢查“允許此設備喚醒電腦”和“僅允許管理站點喚醒電腦”核對方塊。

從通過網路連接的管理員電腦收到信號時，電源將自動開啓。

當內建區域網路**啓用**時，可更改下列設定。

使用網路喚醒功能時，連接 AC 變壓器。該功能啓用時，電池保持時間將比手冊中列出的時間要短。請參考第六章中的“在電源關閉時儲存資料”。

---

**Enabled (啓用)** 啓用網路喚醒功能 (預設)。

---

**Disabled (停用)** 停用網路喚醒功能。

---

### Built-in LAN (內建區域網路)

本功能能啓用或禁用內建區域網路。

---

**Enabled (啓用)** 啓用內建區域網路功能 (預設)。

---

**Disabled (停用)** 停用內建區域網路功能。

---

### Device Config (裝置組態)

#### Device Configuration (裝置組態)

此選項用於設定電腦硬體裝置的配置。

---

**All Devices (所有裝置)** 電腦的 BIOS 將設定和配置所有裝置。

---

**Setup by OS (由作業系統設定)** 作業系統設定並配置所有能夠控制的裝置 (預設值)。

---

### USB

#### USB KB/Mouse Legacy Emulation (USB 鍵盤 / 滑鼠原生模擬)

可以使用該選項啓用或停用 USB 鍵盤 / 滑鼠原生模擬。即使您所使用的作業系統不支援 USB，您仍然可以使用 USB 滑鼠和 / 或 USB 鍵盤。要使用本功能必須將相應的選項設定為啓用。

---

**Enabled (啓用)** 啓用 USB 鍵盤 / 滑鼠原生模擬功能 (預設)。

---

**Disabled (停用)** 停用 USB 鍵盤 / 滑鼠原生模擬功能。

---

#### USB-FDD Legacy Emulation (USB 軟碟機原生模擬)

使用該選項可啓用或停用 USB 軟碟機原生模擬。如果您的作業系統不支援 USB，您仍能通過把 **USB-FDD Legacy Emulation** 項設成 **Enabled (啓用)** 來使用 USB 軟碟機。

---

**Enabled (啓用)** 啓用 USB 軟碟機原生模擬功能 (預設)。

---

**Disabled (停用)** 停用 USB 軟碟機原生模擬功能。

---

## 第 8 章

### 疑難排解

東芝所設計的這款電腦具有很強的耐用性。然而，萬一發生故障時，請遵循本章中的步驟來確定故障發生的原因。

所有使用者均應熟讀本章。了解問題的起因，可以有助於防止故障發生。

### 故障解決步驟

如果您遵循下列的指導，解決問題將會變得更為容易。

- 發現問題時立刻停止操作。繼續操作也可能會破壞有助於解決問題的重要資訊。
- 立刻記錄下問題發生以前系統正在執行的操作和你所進行的操作。如果連接了印表機，用電腦的 **PRTSC** 鍵列印一份螢幕拷貝。

請注意本章所列出的問題及處理過程僅作為指導，而非解決問題的唯一辦法。很多問題能夠簡單地加以解決，但一些問題仍可能需要轉銷商、經銷商或服務提供商的幫助。如果發現需諮詢其他人員，請準備提供盡可能詳細的問題描述。

## 準備核對清單

首先考慮最簡單的解決辦法。本列表所列的事項易予解決，但不注意也會造成看似很嚴重的問題：

- 確定打開所有的週邊裝置後再打開電腦。包括印表機和其他您所使用的其他週邊裝置。
- 關閉電腦，然後連接週邊裝置。再次啓動後，電腦能識別出新裝置。
- 確定在設定程式中正確地設定了所有可選裝置並且所需要的驅動程式軟體都已安裝。關於安裝和配置的更多資訊請參考可選裝置的說明文檔。
- 檢查所有線纜確保都正確並牢固地連結至電腦。鬆動的線纜將導致信號出錯。
- 查看所有的線纜是否鬆動；檢查所有接頭的引腳是否鬆動。
- 檢查軟碟或者CD/DVD-ROM是否已正確安裝以及軟碟的防寫是否正確設定。

記錄您觀察的結果，將其儲存在永久錯誤日誌中。這將有助於向轉銷商、經銷商或服務提供商描述問題。如果同一問題再次發生時，通過日誌您可以更快地確定問題。

## 分析問題

有時系統會給出提示幫助您尋找出現故障的原因。所以您因當留心下列問題：

- 電腦哪一部分無法正常操作 - 鍵盤、硬碟機、LCD 顯示螢幕面板、觸控板還是觸控板控制按鈕。不同裝置產生的故障現象各不相同。
- 在作業系統中檢查選項確定其設定正確。
- 螢幕顯示了什麼？是否顯示資訊或隨機字元？如果連接了印表機，用電腦的 **PRTSC** 鍵列印一份螢幕拷貝。如果可能的話，查閱電腦，軟體和作業系統的說明文檔中的訊息。
- 確定所有連接線纜都已正確並牢固地連接。鬆動的線纜可能會引起信號錯誤或間斷。
- 有指示燈亮嗎？是哪一個？是什麼顏色？是閃爍還是長亮？記錄下來。
- 有無聽到蜂鳴聲？有多少聲？長還是短？高還是低？是否有任何不正常的噪音？將您所聽到的記錄下來。

記錄您觀察的結果，這將有助於向轉銷商、經銷商或服務提供商描述問題。

<b>軟體</b>	問題可能由軟體或軟碟引起。如果您不能載入套裝軟體，其介質可能已損壞或程式已被破壞，建議嘗試使用軟體另外的拷貝。 如果當你使用套裝軟體時出現錯誤資訊，查閱軟體說明文檔。通常文檔中會包含疑難排解方法或錯誤資訊的摘要。 接下來，查閱作業系統說明文檔中錯誤資訊的描述。
<b>硬體</b>	如果軟體沒有問題，檢查硬體的安裝和設定。首先檢查之前介紹的準備核對清單中的事項。如果仍然不能解決問題，嘗試查找問題的根源。下節中將有各電腦元件和週邊裝置的核對清單。



如果您要使用的週邊裝置或應用程式軟體不是經過授權的東芝元件或產品，那麼在使用前，請確保此裝置或軟體能夠與您的電腦協同作業。使用不相容的裝置可能會造成傷害或損壞您的電腦。

## 硬體和系統檢查項

本節討論由電腦硬體或連接的週邊裝置引起的問題。基本問題可能在這些事項中發生：

- 系統啟動
- 自我檢查
- 電源
- 密碼
- 鍵盤
- 內建顯示螢幕面板
- 硬碟機
- DVD Super Multi 光碟機
- USB 軟碟機
- ExpressCard
- SD/SDHC 記憶體卡
- 定位裝置
- 指紋感應器
- USB 裝置
- eSATA 裝置
- 附加記憶體模組
- 音效系統
- 音量控制旋鈕
- 外接監視器
- 數據機
- 區域網路
- Wireless LAN（無線區域網路）
- Bluetooth
- 還原光碟

### 系統啟動

電腦沒有正常啟動時檢查下列各項：

- 自我檢查
- 電源
- 開機密碼

### 自我檢查

電腦啟動時，自我檢查會自動執行，並且在螢幕上會顯示 **TOSHIBA** 標誌。該標誌將在螢幕上保持幾秒鐘。

如果自我檢查成功，電腦將嘗試載入作業系統（根據在東芝硬體設定程式中**開機優先順序**的設定）。

出現下列任何情況均為自我檢查失敗：

- 電腦停止啟動，除 **TOSHIBA** 標誌外不繼續顯示其他資訊。
- 螢幕上出現隨機字元，而且系統功能不正常。
- 螢幕上顯示出錯資訊。

關閉電腦，檢查所有線纜接頭。如果自檢再次失敗，請聯絡轉銷商、經銷商或服務提供商。

## 電源

電腦未接通交流電時，電池組是主電源。然而，電腦還有一些其他電源，包括智慧電源、即時時鐘電池。這些資源是相互關聯的，任何一個都可能引起明顯的電源故障。

這部分內容是 AC 電源和電池核對清單。如果照此操作之後仍不能解決問題，故障可能是與其他電源資源有關。請聯絡轉銷商、經銷商或服務提供商。

### 過熱斷電

在任何設定下如果處理器的溫度達到不可接受的程度，系統將自動關閉以避免損壞電腦。此時記憶體中所有未保存的資料將會丟失。

問題	處理過程
電腦關機，DC IN 指示燈閃爍橙光	關閉電腦直至 DC IN 指示燈停止閃爍。



*建議關閉電腦直至電腦內部溫度降至室溫，即使 DC IN 指示燈停止閃爍也不要馬上打開電腦。*

如果電腦在到達室溫後還是不能啟動或啟動後很快關閉，洽詢轉銷商、經銷商或服務商。

電腦關機，DC IN 指示燈閃白光或綠光。	說明問題與電腦散熱系統有關。請聯絡轉銷商、經銷商或服務提供商。
-----------------------	---------------------------------

### 交流電源

如果電腦連接有 AC 變壓器後難以啟動，檢查 DC IN 指示燈狀態。詳細資訊請參考第六章 [電源和供電模式](#)。

問題	處理過程
AC 變壓器未供電（DC IN 指示燈沒有亮白色或綠色）	<p>檢查連接確定電源線 / 變壓器已牢固連接電腦和電源插座。</p> <p>檢查電線以及插頭的狀況。若有磨損或損壞的電線，請更換。如果插頭不乾淨，請用清潔棉布擦拭乾淨。</p> <p>如果 AC 變壓器仍不供電，請洽詢您的轉銷商、經銷商或服務提供商。</p>



## 電池

如果您懷疑故障與電池有關，檢查 DC IN 和電池指示燈的狀態。指示燈和電池操作的資訊請參考第六章電源和供電模式。

問題	處理過程
電池不供電	電池可能沒有電。連接 AC 變壓器重新給電池充電。
連接 AC 變壓器後，電池不充電（電池指示燈沒有亮橙光）。	<p>如果電池完全放電，它不會立刻開始充電。等待幾分鐘。如果電池仍未充電，確定 AC 變壓器連接的電源插座是否有電。插一個電器進行測試。</p> <p>檢查電池的冷熱狀況。如果電池過熱或過冷，它將不能正常充電。待其冷卻至室溫後再充電。</p> <p>拔下 AC 變壓器移除電池，確定其電極是乾淨的。如有必要用柔軟乾布蘸酒精擦拭。</p> <p>連接 AC 變壓器並更換電池，小心以確保安全放入電腦。</p> <p>檢查電池指示燈。如果仍然不亮，為電池充電至少 20 分鐘。充電 20 分鐘後，如果電池指示燈發亮，讓電池繼續充電至少 20 分鐘，然後打開電腦。如果指示燈仍然不亮，電池工作壽命可能已經結束並需要更換。如果您認為電池的工作壽命尚未結束，可詢問轉銷商、經銷商或服務提供商。</p>
電池供電時間少於預期時間	<p>如果您經常對部分充電的電池充電，電池的電量可能不會充滿。將電池完全放電後，嘗試重新充電。</p> <p>勾選電源選項中選取電源計劃中的省電選項。</p>

## 即時時鐘

問題	處理過程
<p>在螢幕上顯示如下資訊：</p> <p><b>RTC battery is low or CMOS checksum is inconsistent. Press[F1] key to set Date/Time.</b></p>	<p>RTC 電池電量耗盡，需根據下列步驟在 BIOS 設定應用程式中設定日期和時間：</p> <ol style="list-style-type: none"> <li>1. 按下 F1 鍵 BIOS 設定會啟動。</li> <li>2. 在 System Date 中設定日期。</li> <li>3. 在 System Time 裏設定時間。</li> <li>4. 按下 End 鍵會出現確認資訊。</li> <li>5. 按下 Y 鍵。將退出 BIOS Setup 程式並重啓電腦。</li> </ol>

## 密碼

問題	處理過程
不能輸入密碼	更多資訊請參考第六章“電源和供電模式”中的 <a href="#">TOSHIBA Password Utility</a> （東芝密碼公用程式）一節。

## Keyboard（鍵盤）

鍵盤故障可能是由電腦的設定和配置引起的。更多資訊請參考第五章 [鍵盤](#)。

問題	處理過程
有些字母鍵輸入的是數字	檢查數字小鍵盤複合式按鍵未被啓動。按下 <b>FN + F11</b> ，嘗試再次鍵入。
螢幕顯示混亂	請參考軟體的說明文檔以確保沒有重映射鍵盤。重映射包括更改或重新分配每個鍵的功能。 如果仍不能使用鍵盤，請聯絡轉銷商、經銷商或服務提供商。

## 內建顯示螢幕面板

明顯的電腦的顯示螢幕面板故障可能與電腦的設定有關。更多資訊請參考第七章 [硬體設定](#)。

問題	處理過程
無顯示	按下 <b>FN + F5</b> 改變熱鍵以調節顯示優先順序，確定沒有把外接顯示器設定為優先顯示。
在電腦的顯示螢幕面板上出現斑紋。	這些斑紋可能是由於顯示螢幕面板關閉時接觸鍵盤和觸控板而引起的。用一塊乾淨的干布小心地擦拭顯示螢幕面板。如果仍然留有斑紋，請使用品質良好的 LCD 螢幕清潔劑擦拭。請安裝螢幕清潔劑的指導作業。在關閉顯示螢幕面板前，務必確保它已經乾了。
以上問題無法解決或發生其他問題。	首先參考軟體的說明文檔以確定故障是否由軟體引起。也可以運行 <a href="#">TOSHIBA PC Diagnostic Tool</a> 檢查電腦的作業。 如果仍不能解決問題，請聯絡轉銷商、經銷商或服務提供商。

## 硬碟機

問題	處理過程
無法從硬碟引導電腦	<p>檢查軟碟機中是否有軟碟或者光碟機中是否有 CD-ROM/DVD-ROM。如果有，移除軟碟或光碟並重新啟動電腦。</p> <p>如果仍有問題，請檢查東芝硬體設定公用程式中的 <b>開機優先順序</b> 設定。更多資訊請參考第七章 <b>硬體設定</b> 中的 <b>Boot Priority (開機優先順序)</b> 部分。</p> <p>請參考作業系統的說明文檔以確定是否作業系統檔案或設定存在問題。</p>
運行緩慢	<p>硬碟機中的文件可能有碎片。運行磁碟重組工具檢查檔案和硬碟機的情況。關於運行和使用磁碟重組工具的更多資訊，請參考作業系統的說明文檔或線上輔助說明。</p> <p>最後的解決辦法是重新格式化硬碟機。然後重裝作業系統和所有其它文檔和數據。如果仍不能解決問題，請聯絡轉銷商、經銷商或服務提供商。</p>

## DVD Super Multi 光碟機

需要瞭解詳細資訊，請參考第四章 **基本操作**。

問題	處理過程
無法存取光碟機中的 CD/DVD	<p>確認光碟機托架已合緊。 輕輕按壓直到它嘎噠一聲到位。</p> <p>檢查光碟機電源是否開啓。如果電源關閉，按下 <b>FN+Tab</b> 熱鍵並打開電源。</p> <p>打開托架，確認 CD/DVD 正確放置。應當使標籤向上平放。</p> <p>托架中的異物可能遮擋鐳射光束從而無法讀取 CD/DVD。確認沒有阻隔物。清除所有異物。</p> <p>檢查 CD/DVD 是否有污漬。如有必要，使用蘸水或中性清潔劑的乾淨布擦拭。關於清潔的細節請參考第四章中的 <b>碟片保養</b>。</p>
有些 CD/DVD 可正常讀取，但另外一些不能	<p>軟體或硬體的組態可能導致這些故障。確認硬體組態符合軟體要求。檢查 CD 或 DVD 的相關文檔。</p>

檢查您使用的 CD/DVD 的類型。光碟機支援：

DVD-ROM: DVD-ROM, DVD-Video

CD-ROM: CD-DA, CD-Text, Photo CD  
(single/multi-session), CD-ROM Mode 1, Mode 2, CD-ROM XA Mode 2 (Form1, Form2), Enhanced CD (CD-EXTRA), Addressing Method 2

■ DVD Super Multi 光碟機

可燒錄 DVD: DVD-R、DVD+R、DVD-RW、  
DVD+RW、DVD-RAM

■ 具有雙層燒錄功能的 DVD Super Multi 光碟機

可燒錄 DVD: DVD-R/-R DL, DVD+R/+R DL, DVD-  
RW, DVD+RW, DVD-RAM

檢查 DVD 區域碼。它必須與 DVD Super Multi 光碟機上的一致。區域碼在第二章“總覽”的光碟機一節列出。

## USB 軟碟機

需要瞭解詳細資訊，請參考第三章**硬體、公用程式和選購裝置**。

問題	處理過程
軟碟機無反應	檢查電腦與裝置間的連接，確保連接正確。
有些程式正常運行，另外一些不能正常運行	軟體或硬體的組態可能導致這些故障。確保這些組態符合您的要求（更多資訊，請參考任何相關文檔，如所使用軟體附帶的文檔）。
不能訪問外接軟碟機	試著用另一張軟碟。
	如果仍不能解決問題，請聯絡轉銷商、經銷商或服務提供商。

## ExpressCard

需要瞭解詳細資訊，請參考第三章[硬體、公用程式和選購裝置](#)。

問題	處理過程
ExpressCard 發生錯誤	<p>從電腦中取出 ExpressCard。然後重新插入以確保連接牢固。</p> <p>如果 ExpressCard 連線至外接裝置，請確保連線牢固。</p> <p>如果問題仍然存在，請參考 ExpressCard 附帶的說明文檔。</p> <p>如果仍不能解決問題，請聯絡轉銷商、經銷商或服務提供商。</p>

## SD/SDHC 記憶體卡

需要瞭解詳細資訊，請參考第三章[硬體、公用程式和選購裝置](#)。

問題	處理過程
SD/SDHC 記憶體卡出現錯誤	<p>從電腦中取出 SD/SDHC 記憶體卡。然後重新插入以確保連接牢固。</p> <p>如果問題仍然存在，請參考 SD/SDHC 記憶體卡附帶的說明文檔。</p>
無法寫入 SD/SDHC 記憶體卡	<p>從電腦中取出 SD/SDHC 記憶體卡並確認卡沒有防寫。</p>
不能讀取文檔	<p>檢查確保目標文檔存在於插入電腦的 SD/SDHC 記憶體卡中。</p> <p>如果仍不能解決問題，請聯絡轉銷商、經銷商或服務提供商。</p>

## 定向裝置

如果您使用 USB 滑鼠，請參考本章的[USB 裝置](#)部分和滑鼠的說明文檔。

## 觸控板

問題	處理過程
螢幕上的指標不回應定位裝置的操作	<p>系統可能處於繁忙狀態。等待片刻後嘗試重新移動滑鼠。</p>

問題	處理過程
雙擊無效	<p>此時應該先在滑鼠控制公用程式中嘗試改變雙擊速度設定。</p> <ol style="list-style-type: none"> <li>1. 要運行該程式，點擊<b>開始 -&gt; 控制台 -&gt; 硬體和音效 -&gt; 滑鼠圖示</b>。</li> <li>2. 在滑鼠內容螢幕中點擊<b>按鈕標籤</b>。</li> <li>3. 按照需求進行雙擊速度的設定，然後點擊<b>確定</b>。</li> </ol>
螢幕指標移動過快或過慢	<p>此時應該先在滑鼠控制公用程式中嘗試改變速度設定。</p> <ol style="list-style-type: none"> <li>1. 要運行該程式，點擊<b>開始 -&gt; 控制台 -&gt; 硬體和音效 -&gt; 滑鼠圖示</b>。</li> <li>2. 在滑鼠內容螢幕中點擊<b>指標設定標籤</b>。</li> <li>3. 按您的需求進行指標速度的設定，然後點擊<b>確定</b>。</li> </ol>
觸控板的反應要麼過快要麼過慢。	<p>調整觸控板的敏感度。</p> <ol style="list-style-type: none"> <li>1. 點擊<b>開始 -&gt; 控制台 -&gt; 硬體和音效 -&gt; 滑鼠圖示</b>。</li> <li>2. 在滑鼠內容螢幕中點擊<b>擴充標籤</b>。</li> <li>3. 點擊<b>擴充功能的設定按鈕</b>。</li> <li>4. 顯示<b>擴充功能的設定</b>。</li> <li>5. 在指標速度和輕擊設定中，點擊<b>設定 ... 按鈕</b>。</li> <li>6. 顯示詳細觸控板設定視窗。</li> <li>7. 移動滑塊調整觸摸敏感度。</li> <li>8. 點擊<b>確定按鈕</b>。</li> <li>9. 在<b>擴充功能的設定</b>螢幕中點擊<b>確定按鈕</b>。</li> </ol> <p>如果仍不能解決問題，請聯絡轉銷商、經銷商或服務提供商。</p>
<b>USB 滑鼠</b>	
問題	處理過程
螢幕上的指標不回應滑鼠的操作	<p>系統可能處於繁忙狀態。等待片刻後嘗試重新移動滑鼠。</p> <p>從電腦上移除滑鼠，然後重新連接至 USB 埠以確保連接牢固。</p>

問題	處理過程
雙擊無效	<p>此時應該先在滑鼠控制公用程式中嘗試改變雙擊速度設定。</p> <ol style="list-style-type: none"> <li>1. 要運行該程式，點擊<b>開始</b> -&gt; <b>控制台</b> -&gt; <b>硬體和音效</b> -&gt; <b>滑鼠圖示</b>。</li> <li>2. 在滑鼠內容螢幕中點擊<b>按鈕</b>標籤。</li> <li>3. 按照需求進行雙擊速度的設定，然後點擊<b>確定</b>。</li> </ol>
螢幕指標移動過快或過慢	<p>此時應該先在滑鼠控制公用程式中嘗試改變速度設定。</p> <ol style="list-style-type: none"> <li>1. 要運行該程式，點擊<b>開始</b> -&gt; <b>控制台</b> -&gt; <b>硬體和音效</b> -&gt; <b>滑鼠圖示</b>。</li> <li>2. 在滑鼠內容螢幕中點擊<b>指標設定</b>標籤。</li> <li>3. 按您的需求進行指標速度的設定，然後點擊<b>確定</b>。</li> </ol>
螢幕指針移動錯誤	<p>可能是滑鼠中用來偵測移動的零件髒了。有關如何清潔，請參考滑鼠附帶的說明文檔。</p> <p>如果仍不能解決問題，請聯絡轉銷商、經銷商或服務提供商。</p>

## 指紋感應器

問題	處理過程
讀入指紋失敗。	<p>請使用正確的姿勢再次嘗試。更多資訊請參考第四章“基本操作”中的<b>使用指紋感應器</b>部分。</p> <p>請使用其它的註冊指紋再次嘗試讀入指紋。</p> <p>指紋感應器比較和分析指紋中的唯一特性。但是可能會出現某些使用者由於指紋沒有足夠特性而無法註冊指紋的情況。</p> <p>識別成功率可能會因不同使用者而異。</p>
由於手指受傷，無法識別指紋。	<p>請使用其它的註冊指紋再次嘗試讀入指紋。如果所有註冊手指的指紋均無法被讀入，那麼請使用鍵盤輸入登錄密碼。</p> <p>如果仍不能解決問題，請聯絡轉銷商、經銷商或服務提供商。</p>

## USB 裝置

除本節中的資訊外，請參考隨您的 USB 裝置附帶的文檔。

問題	處理過程
USB 裝置無效	<p>從電腦上移除 USB 裝置，然後重新連接至 USB 埠以確保連接牢固。</p> <p>確保任何需要的 USB 裝置驅動程式已正確安裝。請參考裝置和作業系統的文檔。</p> <p>如果您所使用的作業系統不支持 USB，通過將東芝硬體設定程式中的 <b>USB KB/Mouse Legacy Emulation (USB 鍵盤 / 滑鼠原生模擬)</b> 選項設定為 <b>Enabled (啓用)</b>，您仍可以使用 USB 滑鼠和 / 或 USB 鍵盤。</p> <p>如果仍不能解決問題，請聯絡轉銷商、經銷商或服務提供商。</p>

## USB 睡眠和充電功能

更多資訊請參考第四章 “基本操作” 中的 **使用東芝 USB 睡眠和充電公用程式** 部分。

問題	處理過程
我不能使用 “USB 睡眠和充電功能”。	<p>“USB 睡眠和充電功能” 可能設定為 [Disabled](禁用)。將設定改為 [Enabled](啓用)。</p> <p>當連接至相容埠的外部裝置發生電流過載，出於安全考慮 USB 匯流排電源 (DC5V) 供給將可能會被終止。當遇到此情況時，如果有連接周邊裝置，請將它斷開。然後，打開 / 關閉電腦來恢復此功能。如果此功能在僅連有一個周邊裝置的情況下依然不能使用，請停止使用此周邊裝置，因為此時的電流已經超過電腦允許的範圍。</p> <p>一些周邊裝置可能不能使用 “USB 睡眠和充電功能”。此時，請嘗試下列方法中的一種或多種：</p> <ul style="list-style-type: none"> <li>■ 選擇其它模式。</li> <li>■ 在連有周邊裝置的情況下關閉電腦。</li> <li>■ 在電腦關閉後將周邊設備連至電腦。</li> </ul> <p>如果此功能依然不能使用，請將其設定為 [Disabled] (禁用)，並停止使用此功能。</p>



問題	處理過程
即使我關閉電腦的電源，電池依然迅速耗盡。	<p>當 USB 睡眠和充電功能被設定為 [Enabled] ( 啟用 ) 時，您的電腦會為連接在相容埠上的周邊裝置提供 USB 匯流排電源 (DC5V)。如果在 AC 變壓器未連接至電腦時在相容埠上連接有外部裝置，您的電腦即使在關閉電源的情況下，電池電源也會耗盡。</p> <p>將 AC 變壓器連接至電腦或者將 “USB 睡眠和充電功能” 設定為 [Disabled]( 禁用 )，或者使用未標有 USB 睡眠和充電功能相容圖示 ( ⚡ ) 的 USB 埠 ( 如果有的話 )。</p>
當週邊裝置連接到相容埠時不能正常工作。	<p>當 USB 睡眠和充電功能被設定為 [Enabled] ( 啟用 ) 時，一些連接到相容埠的周邊裝置可能不能工作。</p> <p>在打開電腦電源之後重新連接該週邊裝置。</p> <p>如果此週邊裝置依然不能正常工作，請將其連至未標有 USB 睡眠和充電功能相容圖示 ( ⚡ ) 的 USB 埠 ( 如果有的話 ) 或者在 BIOS 設定中將 “USB 睡眠和充電功能” 設定為 [Disabled]( 禁用 )。</p>
“USB 喚醒功能” 不能正常工作。	<p>當 “USB 睡眠和充電功能” 被設定為 [Enabled] ( 啟用 ) 時，“USB 喚醒功能” 將對 USB 睡眠和充電功能相容埠失效。</p> <p>在這種情況下，請使用未標有 USB 睡眠和充電功能相容圖示 ( ⚡ ) 的 USB 埠 ( 如果有的話 ) 或者在 BIOS 設定中將 SB 睡眠和充電功能設定為 [Disabled]( 禁用 )。</p>

## eSATA 裝置

除本節中的資訊外，請參考隨您的 eSATA 裝置附帶的文檔。

問題	處理過程
eSATA 裝置無效	<p>從電腦上移除 eSATA 裝置，然後重新連接至 USB 埠以確保連接牢固。</p> <p>如果電腦在睡眠或休眠模式中將 eSATA 裝置連線至電腦的 eSATA/USB 綜合埠，則已連線的 eSATA 裝置可能無法被識別。如果出現此情況，請在電腦開啓時斷開連線 eSATA 裝置並重新連線。</p> <p>確保任何需要的 eSATA 裝置驅動程式已正確安裝。請參考裝置和作業系統的文檔。</p> <p>如果仍不能解決問題，請聯絡轉銷商、經銷商或服務提供商。</p>

## 附加記憶體模組

有關安裝和移除記憶體模組的資訊，也可參考第三章[硬體、公用程式和選購裝置](#)。

問題	處理過程
<p>如果安裝了與電腦不相容的記憶體模組，<b>電源</b>指示燈會以如下方式閃爍（亮 0.5 秒，熄滅 0.5 秒）：</p> <p>如果發生錯誤：閃爍燈光兩次，然後閃爍白光或綠光，重複進行。</p>	<p>如果電腦開機時<b>電源</b>指示燈閃爍，首先要確保安裝的記憶體模組與電腦相容。如果記憶體模組出錯，這很可能是記憶體模組已損壞。</p> <p>如果安裝了不相容的模組，按照下列步驟解決：</p> <ol style="list-style-type: none"> <li>1. 關閉電腦。</li> <li>2. 斷開 AC 變壓器和所有的週邊裝置。</li> <li>3. 移除電池組。</li> <li>4. 移除不相容的記憶體模組。</li> <li>5. 安裝電池和 / 或連接 AC 變壓器。</li> <li>6. 打開電腦電源。</li> </ol> <p>如果仍不能解決問題，請聯絡轉銷商、經銷商或服務提供商。</p>

## 聲音系統

除本節中的資訊外，請參考隨您的音訊裝置附帶的文檔。

問題	處理過程
聽不到聲音	<p>調節音量控制旋鈕。</p> <p>向左移動音量控制選鈕以增加音量，向右移動以降低音量。</p> <hr/> <p>檢查軟體音量設定。</p> <hr/> <p>請核對靜音是否已經關閉。</p> <hr/> <p>確認耳機連接牢固。</p> <hr/> <p>檢查 Windows 裝置管理員應用程式，確保啓用聲音功能且此裝置工作正常。</p> <p>需要瞭解詳細資訊，請參考 Windows 說明及支援的“Windows 疑難排解”。</p>
聽到雜音	<p>您可能遇到了連接至電腦的內建或外接麥克風的回聲嘯叫問題。更多資訊，請參考第四章“基本操作”中的<b>音效系統</b>部分。</p> <p>Windows 啓動或關閉時音量無法調節。</p> <p>如果仍不能解決問題，請聯絡轉銷商、經銷商或服務提供商。</p>

## 音量控制旋鈕

問題	處理過程
聽不到聲音	<p>調節音量控制旋鈕。</p> <p>向左移動音量控制選鈕以增加音量，向右移動以降低音量。</p> <p>驗證音量時旋轉音量控制選鈕以調整音量。</p>
聽到雜音	<p>Windows 啓動或關閉時音量無法調節。</p> <p>如果仍不能解決問題，請聯絡轉銷商、經銷商或服務提供商。</p>

## 外接監視器

更多資訊請參考第三章**硬體、公用程式和選購裝置**以及隨您的監視器附帶的文檔。

問題	處理過程
顯示器不能開啓	<p>確定監視器電源開關打開後，檢查連接並確定電源線 / 變壓器已牢固連接監視器和電源插座。</p>

問題	處理過程
無顯示	<p>調整外部監視器的對比度和亮度設定。</p> <p>按下 <b>FN+ F5</b> 鍵改變顯示優先順序，確定沒有把內建顯示螢幕設定為優先顯示。</p> <p>檢查是否已連接外接監視器。</p> <p>在延伸式桌面模式中設定外接監視器為主顯示裝置時，如果在睡眠模式中已斷開外接監視器，電腦從睡眠模式中喚醒時監視器將不會顯示。</p> <p>要防止發生此類情況，請不要電腦處於睡眠或休眠模式時斷開外接監視器。</p> <p>斷開外接監視器前關閉電腦。</p> <p>顯示面板和外接監視器設定為克隆模式且被計時器關閉時，重新打開後顯示面板或外接監視器可能無法顯示。</p> <p>如果發生此類情況，按下 <b>FN+F5</b> 重新設定顯示面板和外接監視器為克隆模式。</p>
顯示錯誤	<p>檢查連接外部監視器的線纜是否連接牢固。</p> <p>如果仍不能解決問題，請聯絡轉銷商、經銷商或服務提供商。</p>

## 數據機



這個信息適用於配備內建數據機的型號。

問題	處理過程
通訊軟體不能初始化數據機	確認電腦的內建數據機設定正確。請參考 Windows 控制台中的電話和數據機選項。
能聽到撥號音，但無法撥號	如果您需要通過數位專用交換分機（PBX）撥號，請確保關閉通訊應用程式中的音頻撥號檢測特性。
可以撥號，但無法建立連接	確定通訊軟體中的設定正確。
撥號後聽不到撥號音	確定通訊應用軟體設定中用音頻還是脈衝撥號的選擇已設定正確。
通訊意外中斷	如果在設定時間間隔內未接通載波信號，電腦將自動切斷連接。嘗試延長設定時間間隔。
顯示 <b>CONNECT (連線)</b> 成功，但立即顯示為 <b>NO CARRIER (沒有載波信號)</b>	確定通訊應用程式的錯誤控制功能已正確設定。

問題	處理過程
通訊過程中字元顯示混亂	資料傳送時確認校驗位元與停止位元的設定與遠端電腦的設定相同。檢查通訊應用程式中的資料流量控制和通訊協定設定。
無法接聽電話	確定通訊應用程式的響鈴自動回應功能已正確設定。 如果仍不能解決問題，請聯絡轉銷商、經銷商或服務提供商。

## LAN（區域網路）

問題	處理過程
無法訪問區域網路	確定區域網路插口與集線器（HUB）之間的線纜已連接牢固。
區域網路喚醒無效	確認 AC 變壓器連接正確。即使當系統關閉時，區域網路喚醒功能也需消耗電能。 如果問題仍然存在，請洽詢您的區域網路管理員。

## 無線區域網路

如果下列過程無法恢復網路訪問，請洽詢您的區域網路管理員。有關無線通訊的更多內容請參考第四章[基本操作](#)。

問題	處理過程
無法訪問無線區域網路	確認電腦無線開關已經設定為開。
無線區域網路喚醒無效	確認 AC 變壓器連接正確。即使當系統關閉時，無線區域網路喚醒功能也需消耗電能。 如果問題仍然存在，請洽詢您的區域網路管理員。

## Bluetooth

有關 Bluetooth 無線通訊的更多內容請參考第四章[基本操作](#)。

問題	處理過程
無法訪問 Bluetooth 裝置	確認電腦無線開關已經設定為開。

檢查確保 Bluetooth Manager 應用程式在運行並且外接 Bluetooth 裝置已開啓。

檢查確保電腦內沒有安裝選購的 Bluetooth 變壓器。內建 Bluetooth 硬體和其它的 Bluetooth 控制器不能同時操作。

如果仍不能解決問題，請聯絡轉銷商、經銷商或服務提供商。

## 還原光碟

問題	處理過程
<p>運行 Recovery Disc Creator 時會顯示以下訊息。</p> <p><b>"The Recovery Disc Creator can not be launched because there is no recovery partition." (無法開啓 Recovery Disc Creator。因為沒有還原分區。)</b></p>	<p>如果之前已選擇刪除分區並嘗試創建“還原光碟”，您將會看到此訊息。</p> <p>沒有還原分區時，Recovery Disc Creator 無法創建還原光碟。</p> <p>但如果已創建了“還原光碟”，則可使用此光碟復原還原分區。</p> <p>請參考第一章“開始上路”中的<a href="#">從您創建的還原光碟恢復預裝軟體</a>部分。</p> <p>將會建議您從下拉功能表中選擇“恢復原始出廠映像”。</p> <p>如果還未創建“還原光碟”，請聯繫東芝技術支援尋求幫助。</p>

## 東芝技術支援

如果您在使用電腦時需要更多的幫助或者在操作過程中遇到了問題，您可能需要聯繫東芝以獲取更多的技術支援。

### 打電話之前

您所遇到的一些問題可能與軟體或作業系統本身有關，先查閱一些其他的技術資料是很重要的。在聯繫東芝以前，可以嘗試以下各項：

- 查閱軟體和外部裝置附帶的說明文檔中的關於疑難排解的章節。
- 如果運行軟體應用程式時發生問題，請參考軟體文檔中關於疑難排解的建議以及致電軟體公司的技術支援部門尋求幫助。
- 諮詢您所購買電腦和 / 或軟體的經銷商。他們能為您提供當前最好的資訊和支援。

### 寫信到哪裡

如您仍無法解決問題，而且懷疑它與硬體有關，請聯繫以下最靠近您的東芝公司：

區域	電話號碼	工作時間
香港	+852-2305-0384	9:00AM-5:30PM 週一至週五

		9:00AM-1:00PM 週六
台灣	+886-2-2888-2830	8:30AM-6:00PM 週一至週五
澳洲	+61-2-9850-2506	7:00AM-7:00PM 週一至週五
加拿大	+1-800-663-0378	每週 7 天，每天 24 小時
新加坡	+65-6744-7717	每週 7 天，每天 24 小時

電話號碼將視情況而調整改變。

有關最新的東芝客戶支援電話號碼和工作時間，請瀏覽以下東芝支援網頁：  
<http://pc.support.global.toshiba.com/>

請注意，某些支援可能需要付費。

歐洲以外	歐洲
<b>澳洲</b> TOSHIBA Australia Pty. Ltd. Information Systems Division Building C, 12-24 Talavera Rd, North Ryde, 2113, NSW, Australia.	<b>德國和奧地利</b> TOSHIBA Europe (I.E.) GmbH Geschäftsbereich, Deutschland-sterreich Hammfelddamm 8, D-41460 Neuss, Germany
<b>加拿大</b> TOSHIBA of Canada Ltd. 191 McNabb Street, Markham, Ontario L3R 8H2	<b>法國</b> TOSHIBA Systms France S.A. 7, Rue Ampre B.P. 131, 92804 Puteaux Cedex
<b>中國</b> TOSHIBA Personal Computer & Network (Shanghai) Co., Ltd. 43F, Hong Kong New World Tower, No. 300 Huaihai Zhong Road, Shanghai, P. R. China 200021	<b>荷蘭</b> TOSHIBA Information Systems, Benelux B.V. Rivium Boulevard 41 2909 LK Capelle a/d IJssel
<b>新加坡</b> TOSHIBA Singapore Pte. Ltd. 438B Alexandra Road #06-01 Alexandra Technopark Singapore 119968	<b>西班牙</b> TOSHIBA Information Systems, ESPAA Parque Empresarial San Fernando Edificio Europa, 1ª Planta, Escalera A 28830 Madrid

---

歐洲以外	歐洲
<b>美國</b> TOSHIBA America Information Systems, Inc. 9740 Irvine Boulevard Irvine, California 92618 USA	<b>英國</b> TOSHIBA Information Systems (U.K.) Ltd. TOSHIBA Court Weybridge Business Park Addlestone Road Weybridge, Surrey KT15 2UL
<b>印度</b> TOSHIBA India Pvt Ltd. PC Division 6th Floor, DR Gopal Das Bhawan Barakhamba Road, Delhi-110001, India	<b>歐洲其他地區</b> TOSHIBA Europe (I.E.) GmbH Geschftsbereich, Deutschland-sterreich Hammfelddamm 8, D-41460 Neuss, Germany

---



## 附錄 A

### 規格

本附錄概述了電腦的技術規格。

### 物理尺寸

關於尺寸請參閱使用指南。

### 環境要求

條件	周圍溫度	相對濕度
作業	5°C (41 ° F) 到 35°C (95 ° F)	20% 到 80% (非冷凝)
不作業	-20°C (-4° F) 到 65°C (149° F)	10% 到 90% (非冷凝)
濕飽和溫度	最高 26 ° C	
條件	海拔高度 (距海平面)	
作業	-60 到 3,000 米	
不作業	-60 到 10,000 米 (最高)	

## 電源要求

AC 變壓器	100-240 伏特交流電 50 或 60 赫茲（每秒周期數）
電腦	15V 直流電 3.0/4.0 安培（根據購買的型號）

## 內建數據機



這個信息適用於配備內建數據機的型號。

### 網路控制單元（NCU）

NCU 類型	AA
線路類型	電話線（僅限模擬電話）
撥號類型	脈衝 音頻
控制指令	AT 指令集 EIA-578 指令集
監控功能	電腦揚聲器
通訊規格	
通訊系統	資料： 全雙工 傳真： 半雙工
通訊協定	資料 ITU-T-Rec V.21/V.22/V.22bis/V.32/V.32bis/V.34/V.90 (之前稱為 CCITT) Bell 103/212A 傳真 ITU-T-Rec V.17/V.29/V.27ter/V.21 ch2 (之前稱為 CCITT)
通訊速度	資料傳輸與接收 300/1200/2400/4800/7200/9600/12000/14400/16800/19200/21600/24000/26400/28800/31200/33600 bps 資料傳輸與接收（僅限 V.90） 28000/29333/30666/32000/33333/34666/36000/37333/38666/40000/41333/42666/44000/45333/46666/48000/49333/50666/52000/53333/54666/56000 bps 傳真 2400/4800/7200/9600/12000/14400 bps

---

傳輸級別	-10 dBm
接收級別	-10 至 -40dBm
輸入 / 輸出阻抗	600 ohms $\pm$ 30%
錯誤校驗	MNP 級別 4 和 ITU-T V.42
資料壓縮	MNP 級別 5 和 ITU-T V.42bis
電源供電	+3.3V (由電腦供電)

---

## 顯示控制器與視訊模式

### 顯示控制器

顯示控制器將軟體指令編譯為硬體指令來開啓或關閉螢幕上特定的元件。



因為顯示螢幕面板的解析度增加，在全螢幕文本模式顯示時可能會出現短線。

顯示控制器同樣可控制視訊模式，它使用工業標準來控制螢幕的解析度以及一次可顯示的最大顏色數。為特定的視訊模式編寫的軟體可以在任何支援這種模式的電腦上運行。

### 視訊模式

通過顯示設定對話方塊進行視訊模式設定。

要打開顯示設定對話方塊，請點擊開始 -> 控制台 -> 外觀及個人化 -> 個人化 -> 顯示設定。



如果正在運行一些應用程式（例如 3D 應用程式或視訊播放等），可能螢幕上會出現干擾、閃爍或掉幀。

如果出現此類情況，調整顯示螢幕的解析度。降低解析度直至螢幕正常顯示。

停用 Windows Aero™ 可幫助解決此問題。

## 附錄 C

## Wireless LAN（無線區域網路）

本附錄幫助您以最少的參數完成無線區域網路的建立和運行。

## 網路配接卡規格

外形因素	PCI Express Mini Card
相容性	<ul style="list-style-type: none"><li>■ IEEE 802.11 無線區域網路標準</li><li>■ Wi-Fi(無線保真度)由 Wi-Fi 聯盟認證。“Wi-Fi CERTIFIED”標誌是 Wi-Fi 聯盟的認證標誌。</li></ul>
網路作業系統	<ul style="list-style-type: none"><li>■ Microsoft Windows Networking</li></ul>
媒體訪問協議	<ul style="list-style-type: none"><li>■ CSMA/CA(載波監聽多路訪問/衝突避免)與報文(ACK)</li></ul>

## 無線特性

無線區域網路模組的無線特性可能根據以下的條件有所不同：

- 產品購買的國家 / 地區
- 產品類型

無線通訊以當地的無線電法規為準。儘管無線區域網路產品是為可以自由使用的 2.4GHz 和 5GHz 頻段設計的，但各地的無線電法規可能對無線通訊裝置的使用有所限制。



關於您所在國家 / 地區的規定請參考“相關附頁”。

### 無線電頻率

- 5GHz 頻段 (5150-5850 MHz) (a 版和 n 版草稿 2.0 版)
- 2.4GHz 頻段 (2400-2483.5 MHz) (b/g 版和 n 版草稿 2.0 版)

\* 取決於安裝的無線局域網路模組。

無線信號的範圍與無線通訊的傳輸率相關。傳輸率越低，傳播距離越長。

- 當天線放置的位置接近金屬表面和固體高密度材料時，無線裝置範圍可能會受到影響。
- 當無線信號傳播的路徑上有“障礙物”時，障礙物可能吸收或反射無線信號。

## 支援頻率次波段

根據所在國家 / 地區的無線電規定，您的無線區域網路模組可能支援 5GHz/2.4GHz 頻道的不同部分。請洽詢無線區域網路授權機構或東芝銷售部門以瞭解所在國家 / 地區的無線電規定。



新的無線網路介面卡 "AR9281" 支援 IEEE802.11b/g/n 版草稿但不支援 IEEE802.11a。

### 2.4GHz 頻段頻道 (無線 IEEE 802.11 b 版、g 版和 n 版草稿 2.0)

頻率範圍 頻道 ID	2400-2497 MHz
1	2412
2	2417
3	2422
4	2427
5	2432
6	2437
7	2442
8	2447
9	2452
10	2457*1
11	2462
12	2467*2
13	2472*2

\*1 工廠預設頻道

\*2 可用的頻段寬度和頻道取決於安裝的無線局域網路模組。並且每個國家或地區批准使用的頻道不一樣。頻道配置管理如下：

- 對於無線區域網路架構中的使用者端，無線區域網路模組能在無線區域網路 Access Point 所能識別的頻道自動開始工作。當在不同的 Access Point 之間漫遊時，如有必要，基站會動態地切換至另一個頻道。
- 除非網路管理員在配置無線區域網路 Access Point 時選擇了不同的頻道，否則無線區域網路模組會使用原廠預設頻段（用粗體字表示）。
- 以點對點模式執行、安裝在使用者端的無線區域網路模組將自動選擇預設的頻道 10。

## 5GHz 頻段頻道 (無線 IEEE 802.11 a 版和 n 版草稿 2.0)

頻率值域	頻道 ID	5150-5850 MHz
	36	5180*1
	40	5200*1
	44	5220*1
	48	5240*1
	52	5260*1
	56	5280*1
	60	5300*1
	64	5320*1
	100	5500*1
	104	5520*1
	108	5540*1
	112	5560*1
	116	5580*1
	120	5600*1
	124	5620*1
	128	5640*1
	132	5660*1
	136	5680*1
	140	5700*1
	149	5745*1
	153	5765*1
	157	5785*1
	161	5805*1
	165	5825*1

\*1 可用的頻道取決於安裝的無線局域網路模組。並且每個國家或地區批准使用的頻道不一樣。頻道配置管理如下：

- 對於無線區域網路架構中的使用者端，無線區域網路模組能在無線區域網路 Access Point 所能識別的頻道自動開始工作。當在不同的 Access Point 之間漫遊時，如有必要，基站會動態地切換至另一個頻道。



## Bluetooth 無線技術協同性

東芝出品的 Bluetooth 適配器的設計旨在能夠與任何採用基於頻率跳變展頻 (FHSS) 無線電技術的 Bluetooth 無線技術的任何產品協同工作並且符合：

- Bluetooth 特殊興趣小組定義和批准的 Bluetooth 規範 2.1 版 +EDR。
- Bluetooth 特殊興趣小組定義的 Bluetooth 無線技術標誌認證。



- 當您在 2.4GHz 無線區域網路裝置附近使用東芝出品的 Bluetooth 適配器時，Bluetooth 資料傳輸速度可能降低或出錯。如果在使用東芝出品的 Bluetooth 適配器時檢測到這種干擾，總是更改頻率，並將您的電腦搬離 2.4GHz 無線區域網路裝置的干擾範圍之外（40 米/43.74 碼或更遠）或停止電腦的資料傳輸。請瀏覽下列東芝技術支援網站：
- Bluetooth 和無線區域網路置在相同頻段工作而且因此可能產生干擾。如果您同時使用 Bluetooth 和無線區域網路裝置，可能會遇到資料傳輸速度降低甚至網路連線斷開。如果您遇到此類問題，請立刻關閉 Bluetooth 或無線區域網路中的任意一個裝置。  
請瀏覽下列東芝技術支援網站：

東芝技術支援網站：

歐洲地區請瀏覽

<http://www.toshiba-europe.com/computers/tnt/bluetooth.htm>

美國地區請瀏覽

<http://www.pc.support.global.toshiba.com>

## Bluetooth 無線技術和您的健康

Bluetooth 無線技術產品同其他無線裝置一樣會發射無線電磁波。但使用 Bluetooth 無線技術裝置發射的電磁波程度遠遠低於其他無線裝置（例如行動電話）發射的電磁波。

因為使用 Bluetooth 無線技術的產品符合無線頻率安全標準和推薦值，所以東芝相信 Bluetooth 無線技術對於用戶來講是安全的。這些標準和指標經過了學術團體的承認並代表了不斷研究和詮釋其所涉及的領域的科學研究人員的深思熟慮結果。

在有些情況或環境下，Bluetooth 無線技術可能被建築物擁有者或政府代表機構限制使用。可能包括如下情況，例如：

- 在飛機中使用 Bluetooth 無線技術的裝置
- 可能存在對其他裝置或服務產生有害干擾的環境。

如果您不瞭解在特定組織環境下使用無線裝置的規定（例如機場），請務必在開啓裝置前提出使用配備 Bluetooth 無線技術的裝置的使用申請。

## 法規聲明

### 一般 (General)

本產品符合所有產品銷售所在國 / 地區的任何強制性的產品規範。另外，本產品符合下列規範。

### 歐盟（EU）以及歐洲自由貿易聯合會（EFTA）

本裝置符合 R&TTE directive 1999/5/EC 規範並由此獲得 CE 標誌。

### 加拿大 -IC（Industry Canada）

此裝置符合加拿大工業部的 RSS210。

裝置的作業符合以下兩個情況：(1) 本裝置不得產生干擾。(2) 本裝置必須能夠接受包括可能導致本裝置意外操作在內的任何干擾。

裝置證書編號前的術語“IC”僅說明產品符合加拿大工業部（Industry Canada）的技術規格。

### 美國 - 聯邦通訊委員會 (FCC)

依照 FCC 法規的第 15 部分，經測試，本裝置符合 B 級數位裝置的規定。這些規定旨在為裝置室內安裝提供合理保護，防止有害干擾。本裝置產生、使用並且發射無線電波。如果不按照指示進行安裝並使用，它可能會對無線電通訊造成有害干擾。但是，並不保證進行特定的安裝時不會產生有害干擾。

如果這個裝置確實對無線電或電視訊號的接收造成有害干擾（通過開啓和關閉裝置加以判別），使用者最好嚐試採用如下方式中的一種或多種加以更正：

- 重新調節或者換個位置放置天線。
- 增加本裝置與受干擾裝置之間的距離。
- 將本裝置與受干擾裝置連接到不同的電源插座。
- 諮詢經銷商或者有經驗的無線電 / 電視技術人員，尋求幫助。

對於由非法改裝包括這個東芝出品的 Bluetooth 適配器在內的裝置，更換或連接非東芝指定的纜線和設備所導致的任何無線電或電視干擾，東芝不予負責。

使用者將承擔未經授權進行的上述更改、替換或連接而造成的連線干擾的責任。

### 小心：接觸無線電頻率輻射

東芝出品的 Bluetooth 變壓器所發射的輻射能遠低於 FCC 無線電頻率發射的標準。然而，東芝出品的 Bluetooth 變壓器應當以在正常操作過程中盡可能降低人員接觸的可能性的方法進行使用。執行該無線電設備的安裝程式必須確保，天線放置或定位時，它所發射的無線電頻率場不能超過加拿大衛生部對於一般人群的標準；請從加拿大衛生部的網站 [www.hc-sc.gc.ca/ewh-semt/pubs/radiation/99ehd-dhm237/index-eng.php](http://www.hc-sc.gc.ca/ewh-semt/pubs/radiation/99ehd-dhm237/index-eng.php) 處獲得有關 Safty Code 6 的資訊。

### 台灣

第十二條 經濟式認證合格之低功率射頻電機，非經 NCC 許可，公司、商號或使用者均不得擅自變更頻率、加大功率或變更原設計之特性及功能。

第十四條 低功率射頻電機之使用不得影響飛航安全及干擾合法通信；經發現有干擾現象時，應立即停用，並改善至無干擾時方得繼續使用前項合法通信，指依電信法規定作業之無線電通信。低功率射頻電機須忍受合法通信或工業、科學及醫療用電波輻射性電機設備之干擾。

## 在日本使用東芝出品的 Bluetooth 變壓器裝置

在日本，應用於第二代低功率資料傳輸系統的頻帶寬度為 2,400 - 2,483.5 MHz，比如本裝置疊放於可移動目標標識系統的裝置上（上述廣播電臺和指定的低功率廣播電臺）。

### 1. 標籤

請將下列標籤貼在配備本產品的電腦上。

The frequency bandwidth of this equipment may operate within the same range as industrial devices, scientific devices, medical devices, microwave ovens, licensed radio stations and non-licensed specified low-power radio stations for mobile object identification systems (RFID) used in factory production lines (Other Radio Stations).

1. Before using this equipment, ensure that it does not interfere with any of the equipment listed above.
2. If this equipment causes RF interference to other radio stations, promptly change the frequency being used, change the location of use, or turn off the source of emissions.
3. Contact TOSHIBA Direct PC if you have problems with interference caused by this product to Other Radio Stations.

## 2. 指示

參照本裝置上顯示的如下指示。

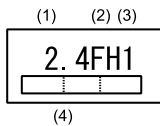

- (1) 2.4 : 本裝置使用的頻率為 2.4GHz。
- (2) FH : 本裝置使用 FH-SS 調製。
- (3) 1: 裝置的干擾範圍小於 10 m。
- (4)  本裝置使用的頻率為 2.4GHz。  
2,400 MHz 至 2,483.5 MHz。  
無法避開移動目標標識系統使用的波段。

## 3. 東芝直銷

星期一 -- 星期五 : 10:00-17:00  
 免費電話 : 0120-15-1048  
 直撥電話 : 03-3457-4850  
 傳真 : 03-3457-4868

## 裝置授權

這個裝置包含有技術條件相容許 u21487 i，屬於在《電訊營業法》中規定的低功 u29575 v 資料通訊系統無線電站這一裝置型類。

無線電 裝置名稱：EYXF3CS

JAPAN APPROVALS INSTITUTE FOR TELECOMMUNICATIONS  
EQUIPMENT

批准編號：D08-0305001

適用於如下限制：

不要拆解或改裝本裝置。

不要將內建無線模組安裝到其他裝置上。

## 附錄 E

## 交流電源線和連接器

電源線的交流輸入插頭必須與各種不同的國際交流電源插座相容並且電線必須符合所在國家 / 地區的標準。所有電線必須符合下列規格：

長度：	至少 1.7 米
電線尺寸：	至少 0.75 mm <sup>2</sup>
電流額定值：	至少 2.5 安培
電壓額定值：	125 或 250 伏特交流電 (根據國家 / 地區電源標準確定)

## 認證機構

美國和加拿大：	UL 所列和 CSA 認證 No.18 AWG，SVT 或 SPT-2 類型
---------	---

澳洲：	AS
-----	----

日本：	DENANHO
-----	---------

## 歐洲

奧地利：	OVE	義大利：	IMQ
------	-----	------	-----

比利時：	CEBEC	荷蘭：	KEMA
------	-------	-----	------

丹麥：	DEMKO	挪威：	NEMKO
-----	-------	-----	-------

芬蘭：	FIMKO	瑞典：	SEMKO
-----	-------	-----	-------

法國：	LCIE	瑞士：	SEV
德國：	VDE	英國：	BSI

在歐洲，二芯電源纜線必須是 VDE 類型 H05VVH2-F 或 H03VVH2-F 的，三芯電源纜線必須是 VDE 類型 H05VV-F 的。

在美國和加拿大，如美國國家電碼手冊和加拿大電碼 II 中所規定的那樣，兩根引腳的插頭組態必須是 2-15P(250V) 或 1-15P(125V)，三根引腳的插頭組態必須是 6-15P(250V) 或 5-15P(125V)。

下列插圖是美國、加拿大、英國、澳洲和歐洲的插頭形狀。

美國

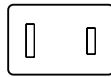

UL 准許  
澳洲

英國

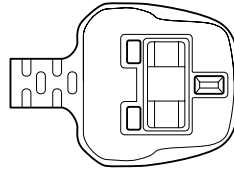

BS 准許  
歐洲

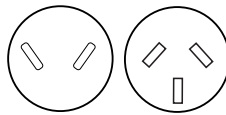

AS 准許

加拿大

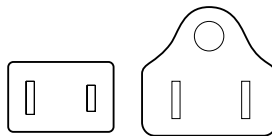

CSA 准許

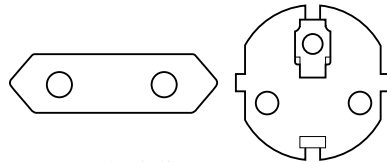

被准許  
相應機構

## 附錄 F

### TOSHIBA Anti-theft Protection Timer（東芝防盜保護計時器）

您可以使用該功能設定帶有計時器功能的 BIOS 密碼，以防被盜時他人非法進入系統。

如果超出了這個限定的時間，您必須使用 BIOS 及硬碟機的密碼或指紋識別驗證以進入系統。

請在 TOSHIBA Password Utility（東芝密碼公用程式）中設定 TOSHIBA Anti-theft Protection Timer（東芝防盜保護計時器）的許可和期限。

必須以管理員權限才能進行設定或更正。若沒有設定管理員密碼，請在 TOSHIBA Password Utility（東芝密碼公用程式）的管理員標籤中點擊**管理員密碼**上的**設定**按鈕，並在對話螢幕中設定密碼。

然後，在 TOSHIBA Anti-theft Protection Timer（東芝防盜保護計時器）中點擊**設定**按鈕。

如果超出限定時間，請執行以下步驟。

- 如果註冊了管理員密碼但沒有註冊使用者密碼，請輸入管理員密碼以啟動電腦。
- 如果管理員密碼和使用者密碼都已註冊，可以使用管理員密碼、使用者密碼或指紋識別驗證以啟動電腦。



- 該限定算從上次登錄 Windows 到下次電腦引導開機的天數。設定範圍可以從 1 天到 28 天。
- 如果電腦的時鐘有重大的更改，則需要進行驗證。
- 如果管理員密碼被刪除，該功能則被停用。



## 東芝電腦健康監視器

東芝電腦健康監視器軟體程式監視電腦系統功能，例如：功耗、冷卻系統和 HDD 跌落感應器。它通過彈出訊息警告使用者特殊的系統狀況。同時也追蹤電腦與外部裝置的使用情況，登入服務相關資訊至電腦的硬碟機。

收集的資訊包括裝置操作時間和驅動或狀態變更的次數（例如：電源按鈕和 FN 組合鍵使用的次數、AC 變壓器、電池、LCD、風扇、硬碟機、音量旋鈕、無線通訊開關、東芝快速埠轉接器和 USB 資訊）、系統首次使用時間以及電腦和裝置使用情況（例如：電源設定、電池溫度與放電、CPU、記憶體、背光照明時間和各裝置的溫度）。儲存資料使用了硬碟機總容量的一小部份，每年大約 3MB 或更少。

此訊息幫助監視系統以及提醒您系統狀況，這些系統狀況可能會影響您東芝電腦的性能。它也可以用於在您將電腦送往東芝或東芝授權服務商處時幫助診斷問題。此外，東芝也可能將這些訊息用於其內部的品質保證分析。

若有違反上述使用限制的情況，硬碟機上紀錄的資料將有可能傳往位於您的國家或居住地區（例如：歐盟）以外的實體處。這些國家可能具有或並不具有與您的國家和地區相同的資料保護法令或資料保護水平。

一旦啓用之後，您也可以在任何時候通過**控制台**中的**移除安裝程式**以停用東芝電腦健康監視器。這樣做將會自動從 HDD 中刪除所有收集的資訊。

東芝電腦健康監視器軟體並不擴展或修改東芝標準受限保證所規定的義務。本程式適用東芝標準受限保證條款與限制。

## 開啓東芝電腦健康監視器

可使用下列方式開啓東芝電腦健康監視器：

- 雙擊歡迎中心的東芝電腦健康監視器。
- 點擊開始 -> 所有程式 -> TOSHIBA -> 公程式 -> 電腦健康監視器。
- 點擊通知區域的 (  ) 圖示，然後當顯示“東芝電腦健康監視器未啓用。請點擊此處以了解詳細訊息。”時點擊此訊息。(\*)

無論使用何種方式，東芝電腦健康監視器說明螢幕將會顯示。

點擊“下一步”將顯示“電腦健康監視器軟體注意事項與使用許可”螢幕。請仔細閱讀顯示的資訊。選擇“請現在啓用本軟體。我同意這些條款與條件，以及對所收集的資料的使用與共用。”並點擊“確定”將會啓用本程式。啓用東芝電腦健康監視器軟體意味著您同意這些條款與條件，以及對所收集的資料的使用與共用。一旦啓用，東芝電腦健康監視器螢幕將出現並且此程式將開始監視系統功能和收集資訊。

(\*) 在“電腦健康監視器軟體注意事項與使用許可”中點擊“請現在啓用本軟體”或“請現在停用本軟體”後，此訊息將不再顯示。

## 如果顯示東芝電腦健康監視器訊息

如果檢測任何可能會干擾程式操作的變更，將顯示一條訊息。請按照訊息中的指示操作。但是如果顯示下列特殊訊息，請執行下列步驟。

**如果顯示“冷卻性能可能有所降低。請點擊 [ 確定 ] 以執行東芝冷卻性能診斷工具對您電腦的冷卻性能進行檢測。”訊息。**

1. 點擊“確定”以開始“東芝冷卻性能診斷工具”。
2. 如果冷卻性能可能有所降低。我們強烈推薦將您的電腦送往東芝指定服務商處進行檢測。

如果在將您電腦送往東芝指定服務商處進行檢測之前您已長時間使用，強烈推薦您更改冷卻方式設定。

點擊開始 -> 控制台 -> 系統及維護 -> 電源選項 -> 更改計畫設定 -> 更改進階電源設定 -> TOSHIBA Power Saver -> Cooling Method -> Battery Optimized

本東芝冷卻性能診斷工具並不擴展或修改東芝標準受限保證所規定的義務。

\* 如果顯示其它信息，本程式適用東芝東芝標準受限保證條款與限制。

## 附錄 H

### 聲明

本章陳述適用於 TOSHIBA 電腦的聲明資訊。在本手冊的正文中，\*XX 是用來表示與 TOSHIBA 電腦相關的聲明描述。

在本手冊中，與本電腦相關的描述都標有藍色 \*XX 記號。點擊 \*XX 記號將會顯示相關的描述。

### 非應用圖示 \*1

這種筆記本底盤設計為可容納整個產品系列中所有可能的配置。

如果您沒有選擇所有的這些功能，那麼您所選擇的機型可能不具備與筆記本底盤所顯示的所有圖示或開關相應的功能和規格。

### CPU\*2

中央處理單元 ("CPU") 性能申明。

在下列情況下電腦產品中的 CPU 性能也許會和性能指標中有所不同：

- 使用某些外部週邊裝置
- 使用電池供電而不是 AC 變壓器
- 使用某些多媒體、電腦生成圖像或視訊應用程式
- 使用標準電話線或低速網路連線
- 使用複雜的造型軟體，如高科技電腦輔助設計應用程式
- 同時使用多個應用程式或功能
- 在低氣壓地區（海拔大於 >1000 米或 >3280 英尺）使用電腦
- 在溫度超出 5 °C 到 30 °C (41 °F 到 86 °F) 範圍時或高海拔地區大於 >25 °C (77 °F) 時使用電腦（所有溫度均為估計值並可能會根據特定的電腦機型有所不同－詳細資料請參閱電腦說明文檔或瀏覽東芝網站 [www.pcsupport.toshiba.com](http://www.pcsupport.toshiba.com)）。

由於設計時的配置不同，CPU 的性能也許會和設計規範有所不同。

在某些情況下，電腦會自動關閉。這是正常的保護功能，當電腦在建議的環境之外使用時，可以降低資料丟失或產品被損壞的危險性。為避免丟失資料，請定期在外部存儲媒體上備份資料。請僅在推薦的條件下使用您的電腦產品以獲得最佳的效能。請閱讀 PC 說明文檔的其他限制條件。聯繫東芝技術服務和支援部門，更多資訊請參閱第八章“疑難排解”的 [東芝技術支援](#) 部分。

## 64- 位元計算

64- 位元處理器的設計集合了 32 和 64 位元計算的優點。

64 位元計算需要符合下列硬體和軟體要求：

- 64- 位元作業系統
- 64- 位元 CPU、Chipset 和 BIOS（基本輸入 / 輸出系統）
- 64- 位元裝置驅動程式
- 64- 位元應用程式

某些裝置驅動程式和 / 或應用程式可能和 64- 位元 CPU 不相容，因此可能不能正常運行。您的電腦一般預安裝了 32- 位元的作業系統，除非明確聲明作業系統是 64- 位元的。

## 記憶體〔主系統〕\*3

電腦的圖形系統可能使用一部分主系統記憶體以進行圖形處理，因此用於其他電腦作業的可用系統記憶體的容量會降低。取決於圖形系統、使用的應用軟體、系統記憶體的大小和其他因素的不同，分配用於支援圖形處理的主系統記憶體的容量也會不同。32 位操作系統 僅配置 64 位操作系統的電腦可以定址 4GB 或更多的系統系統記憶體。

## 電池壽命\*4

根據產品型號、組態、應用軟體、電源管理設定和使用功能的不同以及由各元件的設計不同所造成的自然效能的變數，電池的壽命可能會有較大的差異。公佈的電池壽命的數值是在本手冊出版時東芝根據選取的機型和組態經測試得出的。充電時間因使用情況不同而異。電腦在全電力模式下運行時，可能不會對電池充電。

使用一段時間後，電池將無法以最高的容量運行，這時需要更換電池。這對於所有電池都是正常的。要購買新的電池組，請參閱電腦附帶的附件資訊。

## 硬碟機 (HDD) 容量 \*5

以十的冪數計算，十億位元組 (1GB) 表示  $10^9=1,000,000,000$  位元組。然而，電腦的作業系統以二的冪數計算存儲容量，十億位元組 (1GB) $=2^{30}=1,073,741,824$  位元組，因此電腦的作業系統可能會顯示更少的存儲容量。如果本產品包含一個或多個預裝作業系統，那麼可用存儲容量同樣會減少，如：Microsoft 作業系統和 / 或預裝軟體應用程式，或媒體內容。實際格式化容量可能會不同。

## LCD \*6

在使用電腦一段時間後並且依據電腦的使用情況而定，LCD 顯示螢幕的亮度會減退。這是 LCD 顯示螢幕技術所固有的特性。

僅在使用 AC 電源模式作業時提供最大的亮度。當電腦用電池供電作業時電腦螢幕會變暗淡，並且您可能無法增加螢幕的亮度。

## 圖形處理器單元 ("GPU") \*7

圖形處理器單元 ("GPU") 的效能可能會根據產品型號、設計組態、應用軟體、電源管理設定值和使用的功能的不同而不同。僅當以 AC 電源供電時方能最佳化 GPU 的效能，而在以電池供電時它的效能可能會明顯降低。

可用圖形總記憶體是專用視訊記憶體、系統視訊記憶體和共用系統記憶體〔如果可用〕的總和。共用系統記憶體依據系統記憶體容量和其它因素而不同。

## 無線區域網路 \*8

依據周圍的電磁環境、障礙物、網路橋接器設計和組態、使用者端設計、軟體 / 硬體組態的情況而定，無線區域網路的傳輸速度和距離會有所不同。

實際上的傳輸速度要比理論上的最大傳輸速度低。

要執行 Atheros SuperAG(TM) 或 SuperG 功能，您的使用者端和網路橋接器必須支援相關的功能。這些功能的性能可能會隨所傳輸的資料的格式情況而有所不同。

此無線適配器是基於 IEEE 802.11n 的草稿 2.0 版，並且可能不能完全相容或支援某些 Wi-Fi 裝置的所有功能〔如安全性〕。

## USB 睡眠和充電 \*9

但是即使某些外部裝置與 USB 規格相容，“USB 睡眠和充電功能”也可能對其無效。如果與到這種狀況，請您打開電腦的電源為其充電。

## 複製保護 \*10

某些媒體裡所包含的適用的複製保護標準可能會阻止或限制對媒體的錄製或查看。

## 辭彙表

本辭彙表列出了所有與此手冊內容相關的術語。替換名稱包括在內，以供參考。

縮寫

**AC:** 交流電

**ACPI:** 進階組能與電源界面

**AMT:** Intel 主動式管理技術

**ASCII:** 美國資訊交換標準碼

**BIOS:** 基本輸入輸出系統

**bps:** 每秒的位元數

**CD:** 光碟

**CD-ROM(唯讀光碟):** 唯讀光碟

**CD-RW:** 可擦寫光碟

**CMOS:** 互補金屬氧化物半導體

**CPU:** 中央處理器

**CRT:** 陰極射線管

**DC:** 直流電

**DDC:** 顯示資料通道

**DDR:** 雙倍資料速率

**DIMM:** 雙重內嵌記憶體模組

**DVD:** 數碼多功能光碟

**DVD-R:** 可燒錄數碼多功能光碟

**DVD-RAM:** 隨機存儲數碼多功能光碟

**DVD-R (Dual Layer):** 可燒錄雙層數碼多功能光碟

**DVD-ROM(唯讀數碼多功能光碟):** 唯讀數碼多功能光碟

**DVD-RW:** 可擦寫數碼多功能光碟

**DVD+R (雙層):** 可燒錄雙層數碼多功能光碟

**eSATA:** 外部序列式 ATA

**FDD:** 軟碟機

**FIR:** 快速紅外線

**GB** gigabyte (十億位元組)

**HDD**: 硬碟機  
**IDE**: 積體驅動電路  
**I/O**: 輸入 / 輸出  
**IRQ**: 中斷請求  
**KB**: 千位元組  
**LAN**: 區域網路  
**LCD**: 液晶顯示器  
**LED**: 發光二極體  
**MB**: 百萬位元組  
**OCR**: 光學字元識別 ( 閱讀器 )  
**PC**: 個人電腦  
**PCI**: 週邊元件互連  
**RAM**: 隨機存取記憶體  
**RGB**: 紅、綠、藍  
**ROM( 唯讀記憶體 )**: 唯讀記憶體  
**RTC**: 即時時鐘  
**SDRAM**: 同步動態隨機存取記憶體  
**SLI**: 可擴展鏈接介面  
**SO-DIMM**: 小外形雙列內存模組  
**SSD**: 固態硬碟機  
**TFT**: 薄膜電晶體  
**USB**: 通用序列匯流排  
**UXGA**: 超級擴展圖形陣列  
**VGA( 視訊圖像陣列 )**: 視訊圖像陣列  
**WAN**: 廣域網路  
**WXGA**: 寬螢幕擴展圖形陣列  
**XGA**: 擴展圖形陣列

## A

**adaptor( 變壓器 / 配接卡 )**: 為兩個裝置提供相容連接的裝置。例如，電腦內建顯示變壓器從軟體接收到資訊並將其轉換成圖像顯示在螢幕上。變壓器有很多種類型，從微處理器到簡單的接頭；智慧變壓器（可以進行處理過程）也可以被稱為控制器。

**allocate( 分配 )**: 為某一項任務分配空間或功能。

**alphanumeric( 字母數字 )**: 包含字母、數字和其他符號的鍵盤字元，例如標點符號或數學記號。

**alternating current (AC, 交流電)**: 周期性改變其流動方向的電流。



- analog signal( 模擬信號 )**: 幅度和頻率等特性與被傳輸的數值成正比例 ( 對其類比 ) 的信號。語音通訊就是模擬信號。
- application( 應用或應用程式 )**: 用於完成某一項任務的一組程式, 例如, 會計、財務計劃、試算表、文字處理和遊戲等。
- ASCII( 美國資訊交換標準碼 )**: 用於資訊交換的美國標準碼。ASCII 碼是代表了最常用的字母、數字和符號的 256 個二進位碼的集合。
- asynchronous( 非同步 )**: 沒有規則的時間聯繫。在電腦通訊中應用時, 非同步指不需要在有規律的時間間隔中傳輸穩定的位元流的一種資料傳輸方法。

## B

- backup( 備份 )**: 文檔的拷貝, 通常在可移動磁碟中保存以防止原始文檔丟失或損壞。
- binary( 二進位 )**: 由零和一 ( 關或開 ) 組成的基本二進位系統, 為多數數位電腦所使用。一個二進位數字的最右一位代表值 1, 相鄰為 2, 然後是 4、8、16 等等。例如: 二進位數字 101 的值為 5。同樣參閱 ASCII。
- BIOS**: 基本輸入 / 輸出系統。控制電腦內部的資料流程的固件。請同時參考 firmware 的說明。
- bit( 位元 )**: 來自於二進位數字位 (binary digit), 它是電腦使用的資訊的基本單元。為零或為一。八個比特組一個位元組。請同時參考 byte 的說明。
- Bluetooth**: 短距離無線電技術, 用於簡化電腦、通訊裝置和 Internet 之間的無線通訊。
- board( 機板 )**: 一塊電路板。一塊包含有稱為晶元的電子元件的內卡, 可執行某項功能或增加系統能力。
- boot( 引導 )**: bootstrap 的縮寫。是用來啟動或重新啟動電腦的一個程式。程式從儲存裝置中將指令讀入電腦的記憶體。
- boot disk( 引導磁碟 )**: 請參考 system disk 的說明。
- bootable disk( 可引導磁碟 )**: 請參考 system disk 的說明。
- bps**: 每秒的位元數。通常用來描述一個數據機的資料傳輸率。
- buffer( 緩衝區 )**: 電腦記憶體中用於暫存資料的部分。緩衝區經常用於彌補從一個裝置到另一個裝置的流差。
- bus( 匯流排 )**: 用於傳輸信號、資料或電能的介面。
- byte( 位元組 )**: 代表一個單獨的字元。將八個比特的序列視為一個單獨的單元, 也是系統中的最小可定址單元。

## C

- cache memory( 快取記憶體 )**: 常用資訊被複製以便快速存取的快速記憶體區域。從快取記憶體存取資料比從電腦主記憶體存取資料快。請參參考 L1 cache 和 L2 cache 的說明。

**capacity( 容量 )**: 一個磁存儲裝置 ( 軟碟或硬碟 ) 所能存儲的資料總量。常用千位元組 (KB, 1 千位元組等於 1024 位元組), 百萬位元組 (MB, 1 百萬位元組等於 1024 千位元組) 和十億位元組 (GB, 1 十億位元組等於 1024 百萬位元組) 表示。

**CD**: 單個光碟。請參考 CD-ROM 的說明。

**CD-R( 可燒錄光碟 )**: 一種可燒錄光碟, 只能燒錄一次, 但可以反復讀取。請同時參考 CD-ROM 的說明。

**CD-ROM( 唯讀光碟 )**: 唯讀光碟是一種高容量的光碟, 只能讀取內容, 但不能寫入。CD-ROM 光碟機不使用磁頭而使用鐳射讀取光碟內的資料。

**CD-RW**: 可擦寫光碟可以多次燒錄。請同時參考 CD-ROM 的說明。

**character( 字元 )**: 任何由電腦使用的字元、數字、標點符號或符號。也和位元組同義。

**chassis( 底盤 )**: 容納電腦的框架。

**chip( 晶元 )**: 包含有用於處理、儲存、輸入 / 輸出功能和控制其他晶元的電腦邏輯和電路的小型半導體。

**單擊**: 按壓並鬆開定位裝置的主按鈕而不移動定位裝置。在 Windows 作業系統中, 除非特別說明, 這是指定位裝置的左按鈕。請參考 double-click 的說明。

**CMOS**: 互補金屬氧化物半導體 在半導體晶元上製造的需要很少能量的電子電路。用 CMOS 技術製造的積體電路可被高度集成, 具有很高的可靠性。

**cold start( 冷開機 )**: 啟動原先關閉的電腦 ( 打開電源 )。

**COM1, COM2, COM3 and COM4**: 分配給串列和通訊埠的名稱。

**commands( 指令 )**: 在終端鍵盤上輸入用於操作電腦或其週邊裝置運行的指令。

**compatibility( 相容性 )**: 1) 一台電腦無須修改資料或其傳輸介質而能按同一方式接收和處理另一台電腦的資料的能力。  
2) 一個裝置與其他系統或元件連接或通訊的能力。

**components( 元件 )**: 組成整個系統的要素或零件。

**computer program( 電腦程式 )**: 為使電腦達到所需的結果而編制的指令的集合。

**computer system( 電腦系統 )**: 由硬體、軟體、固件和週邊元件組合而成, 用以將資料處理為有用資訊。

**configuration( 組態設定 )**: 系統中特定的元件 ( 如終端、印表機和磁碟機等) 和設定, 定義您的系統如何工作。您可以使用硬體設定程式來控制系統組態設定。

**controller( 控制器 )**: 內建的控制某一特定的內部或週邊裝置的硬體或軟體 ( 如鍵盤控制器 )。

**CPU**: 中央處理器。電腦中翻譯和執行指令的部分。

**CRT**: 陰極射線管。將電子束投射在熒光屏上產生光點的真空管。電視機就是一個實例。

cursor(游標): 在顯示幕上顯示當前位置的小而閃爍的矩形或線條。

## D

data(資料): 電腦可以處理、儲存或獲取的實際的、可測量的或統計的資訊。

data bits(資料位元): 資料通訊的參數，用於控制組成一個位元組的位元（二進位位元）的數量。如果資料位元為 7，則電腦可產生 128 個不同的字元。如果資料位元為 8，則電腦可產生 256 個不同的字元。

DC: 直流電 沿一個方向流動的電流。這種能源通常是由電池供給的。

default(預設): 當您或程式未指明時，由系統自動選擇的參數值。也稱為 preset value(預設值)。

delete(刪除): 將資料從磁片或其他資料存儲裝置中除去。與 erase 同義。

device driver(裝置驅動程式): 允許電腦與裝置進行通訊的程式（稱為“驅動”）。

dialog box(對話方塊): 用於接收使用者輸入而改變系統設定或記錄其他資訊的視窗。

disable(關閉): 關閉電腦選項。請參考 enable 的說明。

disk drive(磁碟機): 隨機存取磁碟上的資訊並將其複製到電腦記憶體中的裝置。它也可將資料從記憶體寫入至磁碟。為了完成這些任務，該裝置使磁碟高速旋轉並通過一個讀寫頭。

disk storage(磁碟存儲): 將資料儲存在磁碟上。資料按類似於唱片的同心圓磁軌存儲。

display(顯示器): CRT、等離子螢幕、LCD 或其他的用於顯示電腦輸出的影像產生裝置。

documentation(文檔): 操作手冊或其他為電腦系統或應用的使用者而編寫的指南。電腦系統文檔典型地包括程式和指導資訊以及系統功能。

double click(雙擊): 快速按壓並鬆開定位裝置的主按鈕兩次而不移動定位裝置。在 Windows 作業系統中，除非特別說明，這是指定位裝置的左按鈕。

driver(驅動程式): 一個軟體程式，是作業系統的一般部分，用於控制某一硬體（通常是週邊裝置，如印表機或滑鼠）。

DVD: 單個數碼多功能（或視訊）光碟。請參考 CD-ROM 的說明。

DVD-R (+R, -R): 一種可燒錄數碼多功能光碟，只能燒錄一次，但可以反復讀取。DVD-R 光碟機使用鐳射讀取碟片資料。

DVD-RAM: 隨機存儲數碼多功能光碟是一種大容量、高性能的碟片，可存儲大量的資料。DVD-ROM 光碟機使用鐳射讀取碟片資料。

DVD-ROM(唯讀數碼多功能光碟): 唯讀數碼多功能光碟是一種大容量、高性能的碟片，適用於視訊播放和其他高密度文檔。DVD-ROM 光碟機使用鐳射讀取碟片資料。

DVD-RW (+RW, -RW): 可擦寫數碼多功能光碟可以多次燒錄。

## E

echo( 回應 ): 將傳輸資料的回應送到發送裝置。可以將資訊顯示在螢幕上、輸出到印表機或二者兼有。當電腦接收到其傳送到 CRT 或其他週邊裝置而返回的資料，然後再將資料傳送到印表機，就稱印表機回應 CRT。

enable( 啟用 ): 打開電腦選項。請參考 disable 的說明。

erase( 刪除 ): 請參考 delete 的說明。

escape( 跳脫 / 中斷 ): 1) 一個代碼 (ASCII 值為 27)，指示電腦後續為指令，用於週邊裝置，如印表機和數據機。  
2) 結束現在正在進行的過程的一種手段。

escape guard time( 跳脫保護時間 ): 在跳脫碼被傳送至數據機之前和之後的時間，可用作區分傳送資料中所含有的跳脫和用作數據機的指令的跳脫。

execute( 執行 ): 翻譯和執行一條指令。

## F

fast infrared( 快速紅外線 ): 可使無纜紅外串列資料以最高達 4Mbps 速度傳輸的工業標準。

file( 檔案 ): 相關資訊的集合；檔案可包含資料、程式或二者兼而有之。

fingerprint sensor ( 指紋感應器 ): 指紋感應器比較和分析指紋中的唯一特性。

firmware( 固件 ): 內建於硬體中控制和指導微處理器運行的指令集。

flash memory( 快閃記憶體 ): 可寫並可讀取的非臨時性記憶體。無論電腦是否有電源供應，快閃記憶體中的資訊都會被保存。此類型的記憶體用於保存您的指紋資料。請參考 memory 的說明。比較 RAM 和 ROM。

floppy disk( 軟碟 ): 磁性存儲編碼資料的可移動磁碟。

floppy disk drive (FDD, 軟碟機): 讀寫軟碟的電子機械驅動裝置。

folder( 資料夾 ): Windows 中用於存儲檔案或其他資料夾的圖示。

format( 格式化 ): 使一張空白磁碟適合第一次使用的準備處理。格式化在作業系統將文檔或程式寫入磁碟前建立作業系統所需要的磁碟結構。

function keys( 功能鍵 ): 標有 F1 到 F12 的鍵，用於通知電腦執行某項功能。

## G

gigabyte (GB, 十億位元組): 資料存儲單元，等於 1024 百萬位元組。請同時參考 megabyte 的說明。

graphics( 圖形 ): 使用圖畫、照片或其他圖像如圖表、曲線圖等來表示資訊。

## H

**hard disk (硬碟)**: 由剛性盤組成的可磁性編碼資料的儲存裝置。硬碟的資訊儲存量比磁碟大並且可用於長期保存程式和資料。電腦中的主（或唯一）硬碟通常是固定的，但某些電腦有可移動的副硬碟。默認情況下，硬碟是指 C 盤。

**hard disk drive (HDD) (硬碟機)**: 讀寫硬碟的電子機械驅動裝置。請同時參考 hard disk 的說明。

**hardware (硬體)**: 一個電腦系統的電子機械元件：典型的包括電腦本身、外部磁碟機等。請同時參考 software 和 firmware 的說明。

**hertz (赫茲)**: 波頻率的單位，等於每秒一個周期。

**host computer (主機)**: 控制、調節和向另一裝置或電腦傳送資訊的電腦。

**hotkey (熱鍵)**: 是通過特定鍵和擴充功能鍵 Fn 的組合來設定系統參數的電腦功能，如揚聲器音量。

**HW Setup (硬體設定)**: 可以通過東芝公用程式為不同的硬體元件設定特性。

## I

**icon (圖示)**: 顯示在螢幕或指示面板上的一個小影像。在 Windows 中，一個圖示代表使用者可操縱的一個物件。

**input (輸入)**: 通過鍵盤或外部 / 內部儲存裝置提供給電腦、通訊裝置或其他週邊裝置的資料或指令。由發送電腦發送（或輸出）的資料是接收電腦的輸入。

**instruction (指令)**: 規定如何執行某一特定任務的表述或指令。

**interface (介面)**: 1) 系統中用於將一個系統或裝置與其他系統或裝置相連的硬體或軟體元件。  
2) 將系統或裝置物理互連以交換資訊。  
3) 使用者、電腦和程式的接觸點，例如鍵盤或功能表。

**interrupt request (中斷請求)**: 給予一個元件對處理器的訪問的信號。

**I/O: 輸入 / 輸出**: 指從電腦接收和發送資料。

**I/O devices (輸入 / 輸出裝置)**: 用於與電腦通訊和與電腦傳輸資料的裝置。

## K

**K**: 來自希臘單詞 kilo，表示 1000，經常等價於 1024 或 2 的 10 次方。請同時參考 byte 和 kilobyte 的說明。

**keyboard: 鍵盤**: 包含通過按下有標記的鍵而啟動開關的輸入裝置。每次擊鍵啟動一個開關，向電腦傳送一個特定的碼。對每個鍵，傳輸的代碼依次代表鍵上所標的 ASCII 字元。

**kilobyte (KB) (千位元組)**: 資料儲存的一個單位，等於 1024 位元組。請同時參考 byte 和 megabyte 的說明。

## L

- L1 cache(第一層快取記憶體)**: 第一層快取記憶體。內建於處理器中的快取記憶體以幫助提高處理速度。請參考 cache memory 和 L2 cache 的說明。
- L2 cache(第一層快取記憶體)**: 安裝於母板中的快取記憶體以幫助提高處理速度。它比第一層快取記憶體慢但比主記憶體快。請參考 cache memory 和 L1 cache 的說明。
- LAN**: 一組電腦或其它裝置分散在相對有限的區域內並通過可使網路中的任何裝置相互作用的通訊連接相連。
- Light Emitting Diode(LED, 發光二極體)**: 當有電流時發光的半導體器件。
- Liquid Crystal Display (LCD) (液晶顯示器)**: 封裝在兩片覆蓋有透明導電材料塗層的玻璃中的液晶。可視一面的塗層被蝕刻有字元發生效段，並有與玻璃邊緣連通的引線。在玻璃之間施以電壓，可使液晶變暗而形成與顯示的較明亮部分形成對比。

## M

- main board(主機板)**: 請參考 motherboard 的說明。
- megabyte (MB, 百萬位元組)**: 資料儲存的單位，等於 1024 千位元組。請參考 kilobyte 的說明。
- megahertz(兆赫茲)**: 波頻率的單位，等於每秒一百萬個周期。請同時參考 hertz 的說明。
- memory(記憶體)**: 通常指電腦的主記憶體，程式運行及資料暫時儲存和處理的地方。記憶體可以是臨時性的，暫時保存資料（比如 RAM）；或非臨時性的，永久保存資料（比如 ROM）。電腦的主記憶體為 RAM。請參考 RAM 和 ROM 的說明。
- menu(功能表)**: 在螢幕上顯示一個選項列表的軟體介面。也稱為螢幕。
- microprocessor(微處理器)**: 包含在一個積體電路中執行指令的硬體元件。也稱為中央處理器（CPU），是電腦的主要部分之一。
- mode(模式)**: 是運行的一種方法，如關機模式、睡眠模式或休眠模式。
- modem(數據機)**: 詞形起源於 modulator（調變）/demodulator（解調），是爲了通過電話線路傳輸將數位資料進行轉換（調製）和在接收端再將調製的資料轉換（解調）爲數位格式的裝置。
- monitor(顯示器)**: 使用圖元的行和列顯示文字數位字元或圖形的裝置。請同時參考 CRT 的說明。
- motherboard(主機板)**: 有時指處理裝置中的主印刷電路板。通常包含有執行處理器的基本功能和提供可新加入其他執行特殊功能的板的連接器的積體電路。
- MP3**: 一種音頻壓縮標準，可以進行音效檔案的高質量的傳輸和即時重播。

## N

**network( 網路 )**: 通過通訊設施相連的電腦和相關裝置的集合。網路可使您與其他使用者共用資料和外圍裝置（如印表機）並交換電子郵件。

**non-system disk( 非系統磁碟 )**: 保存無法用於啟動電腦的程式和資料的磁碟。比較 system disk。

**nonvolatile memory( 永久性記憶體 )**: 可永久保存資訊的記憶體。即使關閉電腦的電源也不會改變儲存在永久性記憶體中的資訊。

**numeric keypad overlay( 數字複合鍵盤 )**: 可使用鍵盤上的某些鍵執行數字輸入或控制游標和頁的翻動。

## O

**OCR: 光學字元識別 ( 閱讀器 )**: 使用鐳射或可見光識別字元並將其輸入到存儲裝置的技術或裝置。

**on-line state( 聯機狀態 )**: 週邊裝置的一種功能狀態，此時裝置已作好準備接收或發送資料。

**operating system( 作業系統 )**: 控制電腦基本操作的一組程式。作業系統的功能包括轉換程式、創建資料檔案以及控制與記憶體和週邊裝置進行的資料傳送與接收（輸入 / 輸出）。

**output( 輸出 )**: 電腦作業的結果。輸出通常是指資料。

1) 列印在紙上，2) 顯示在終端上，3) 由內部數據機的序列埠送出，或 4) 存儲於某些磁媒介中。

## P

**parity( 同位元 )**: 1) 兩個參數值（整數）的對稱關係，同為開或關、奇或偶、0 或 1。

2) 在串列通訊中，對一組資料位元加入一個錯誤檢測位元，使得所有位的和為奇或偶。校驗可被設定為無、奇或偶。

**password( 密碼 )**: 用來識別某一特定使用者的唯一的字串。本電腦提供不同級別的密碼保護，如使用者和管理員。

**PCI**: 週邊元件互連。32 位元工業標準匯流排。

**peripheral( 週邊 )**: 任何連接至電腦並由電腦的 CPU 控制的裝置，如印表機或操縱桿。

**pixel( 圖元 )**: 一個圖像元素。可在顯示器或印表機上表示的最小的點。也稱作 pel。

**plug and play( 隨插即用 )**: Windows 的功能，可使系統自動識別外設的連接及在電腦中進行必要的設定。

**pointing device( 定向裝置 )**: 任何用來移動螢幕指標的裝置，如觸控板或滑鼠。

**port( 埠 )**: 一種電氣連接頭，通過該連接頭，電腦可發送和接收送往和來自裝置或其他電腦的資料。



- Power Saver (省電公用)**: 一種東芝公用程式，用於設定各種省電功能的參數。
- program(程式)**: 可達到某一所需結果的電腦可以執行的指令的集合。*請同時參考 application 的說明。*
- prompt(提示符)**: 電腦提供的一個資訊，提示電腦已就緒或需要您的資訊或操作。

## R

- Radio frequency interference (RFI) shield(無線電頻率干擾遮罩)**: 將印表機或電腦的印刷電路板封閉以防止對無線電和電視的干擾。所有的電腦裝置都產生無線電頻率信號。FCC 規定了計算裝置可允許通過遮罩的信號量。A 級裝置可完全滿足辦公室使用。B 級裝置對家用裝置規定了更嚴格的限制。東芝筆記型電腦符合 B 級計算裝置規範。
- Random Access Memory(RAM)(隨機存取記憶體)**: 可寫並可讀取的臨時性記憶體。臨時性是指當您關閉電腦時 RAM 中的資訊將丟失。此類型的記憶體用於電腦的主記憶體。*請參考 memory 的說明。*比較 ROM。
- restart(重開機)**: 不關閉電腦而使之重啓（也稱爲“暖開機”、“軟式重開機”或“重啓動”）。*請同時參考 boot 的說明。*
- RGB**: 紅、綠、藍。使用三種輸入信號，每種信號啓動一種附加的原色（紅、綠、藍）的電子槍的裝置或使用這種裝置的埠。*請同時參考 CRT 的說明。*
- RJ45**: 模組化的區域網路插口。
- Read Only Memory (ROM) (唯讀記憶體)**: 可讀取但不可寫入的非臨時性記憶體。非臨時性是指無論電腦是否有電源，ROM 中的資訊仍然存在。此類型的記憶體用於保存您電腦的 BIOS。BIOS 是您啓動電腦時電腦讀取的非常重要的指令。*請參考 BIOS 和 memory 的說明。*比較 RAM。

## S

- SCSI (小型電腦系統介面)**: SCSI 是一種用於多種週邊裝置連接的工業標準介面。
- SD/SDHC 記憶體卡**: 是快閃記憶體卡，廣泛用於各種數位裝置如數位相機和個人數位助理 (PDA)。
- SIO**: 串列輸入輸出。串列資料傳輸中使用的電子技術。
- soft key(軟鍵)**: 使用鍵的組合以模擬 IBM 鍵盤，改變某些組態選項，終止程式的執行及訪問數字複合鍵盤。
- software(軟體)**: 電腦系統的程式、常式和相關檔案的集合。特指操作和控制電腦系統運行的電腦程式。*請同時參考 hardware 的說明。*
- stop bit(停止位元)**: 非同步串列通訊中跟隨在傳輸字元或成群碼後的一個位元組中的一個或多個位。



**synchronous( 同步 )**: 相鄰的位元、字元或事件之間存在恒定的時間間隔。

**system disk( 系統磁碟 )**: 包含啓動電腦所需要的作業系統文檔的磁碟。任何磁碟都可以格式化成系統磁碟。系統磁碟也被稱爲“可引導磁碟”、“引導磁碟”或“啓動碟”。比較 non-system disk。

## T

**terminal( 終端 )**: 與電腦連接的類似打字機鍵盤和 CRT 顯示幕，用於資料登錄 / 輸出。

**TFT display( 薄膜電晶體顯示幕 )**: 在每個圖元上應用獨立的電晶體以獲得精細的顯示控制和出色的螢幕解析度的彩色液晶顯示技術。

**Touch Pad( 觸控板 )**: 集成在東芝電腦擱手處的定位裝置。

## U

**USB**: 通用序列匯流排 這種串列介面可提供與串聯在電腦單個埠上的多個裝置的通訊。

## V

**VGA( 視訊圖像陣列 )**: 視訊圖像陣列是一種工業標準視訊適配器，可使您運行各種流行軟體。

**volatile memory( 臨時性記憶體 )**: 在電腦連接電源時儲存資訊的隨機記憶體 (RAM)。

## W

**warm start( 熱啓動 )**: 不關閉電腦而重新啓動或重新設定電腦。

**Wi-Fi**: Wi-Fi 聯盟的註冊商標，代表無線 Fidelity。它也是允許使用無線通訊組件進行乙太網連接的通訊協議的另一個術語。

**window( 視窗 )**: 可顯示其自己的應用程式或文檔的螢幕部分。常指 Microsoft Windows 的視窗。

**Wireless LAN( 無線區域網路 )**: 區域網路 (LAN) 運行無線通訊。

**Wireless WAN( 無線廣域網路 )**: 廣域網路 (WAN) 運行無線通訊。

**write protection( 防寫 )**: 防止軟碟被意外刪除的方法。

## 索引

- A
  - AC 變壓器 3-2
    - 附加的 3-28
    - 連線 1-4
  - ASCII 字元 5-7
- B
  - Bluetooth 3-4, 4-35
    - Bluetooth Stack for Windows by TOSHIBA 3-9
    - Bluetooth USB 轉換器 3-28
    - Wireless Optical Mouse 3-28
    - Wireless Stereo Headset 3-28
    - 問題 8-17
- D
  - DC IN 指示燈 2-13, 6-2
  - DVD Super Multi 光碟機
    - 使用 4-13
    - 問題 8-7
    - 燒錄 4-17
- E
  - eSATA 裝置 3-25
    - eSATA/USB 綜合埠 2-2
    - 問題 8-14
  - ExpressCard 3-12
    - 問題 8-9
    - 移除 3-13
    - 插入 3-13
- F
  - FN + 1 (TOSHIBA Zooming Utility 縮小) : 5-5
  - Fn + Enter 5-3
  - Fn + Esc (靜音) 5-3
  - Fn + F1 (鎖定) 5-3
  - FN + F10 (箭號模式) 5-3
  - FN + F11 (數字模式) 5-3
  - FN + F12 (ScrLock) 5-3
  - Fn + F2 (電源計劃) 5-3
  - Fn + F3 (睡眠) 5-4
  - Fn + F4 (休眠) 5-4
  - Fn + F5 (輸出) 5-4
  - Fn + F6 (亮度降低) 5-4
  - Fn + F7 (亮度增加) 5-4
  - Fn + F8 (無線) 5-4
  - Fn + F9 (觸控板) 5-4
  - Fn + space (縮放) 5-4
  - Fn + Tab (ODD) 5-5
  - FN +2 (TOSHIBA Zooming Utility 放大) 5-5
- S
  - SD/SDHC 記憶體卡 3-14
    - 注意 3-15
    - 格式化 3-17
    - 問題 8-9
    - 移除 3-16
    - 插入 3-15
  - SD 卡
    - 指示燈 2-13
- T
  - TOSHIBA Assist 3-9
  - TOSHIBA Assist 按鈕 3-5
  - TOSHIBA ConfigFree 3-10
  - TOSHIBA Disc Creator 3-11, 4-21, 4-26
  - TOSHIBA DVD-RAM Utility 3-11
  - TOSHIBA Mic Effect (東芝麥克風音效) 3-10
  - TOSHIBA PC Diagnostic Tool 3-8
  - TOSHIBA SD Memory Boot Utility 3-9
  - TOSHIBA SD Memory Card Format 3-9
  - TOSHIBA Value Added Package 3-7
  - TOSHIBA Zooming Utility 3-7

## U

## USB 軟碟機

問題 8-8

## USB 軟碟機套件 3-24

## USB 裝置

問題 8-12

## W

## Windows 行動中心 3-11

## Wireless LAN (無線區域網路) 3-5, 4-34

問題 8-17

## 五畫

## 功能鍵 5-1

## 外接監視器 2-2, 3-23

問題 8-15

## 六畫

## 休眠模式 3-6

## 安全鎖 3-27

位置 2-3, 2-4

## 七畫

## 冷卻通風口 2-3

## 八畫

## 定位裝置

使用 4-1

觸控板 2-11, 4-1, 8-9

觸控板的位置 2-9, 2-10

觸控板控制按鈕 2-11, 4-1

## 東芝硬碟保護 3-6

## 東芝薄型埠轉接器 II 3-28

## 東芝顯像按鈕 3-5

## 九畫

## 指示燈 2-13

## 指紋感應器

位置 2-9, 2-10

使用 4-2

問題 8-11

## 背光打開 / 關閉按鈕 3-5

## 重新啟動電腦 1-11

## 音效系統

耳機插孔 2-3

音量控制旋鈕 2-3

問題 8-14

麥克風 2-11

麥克風插孔 2-3

揚聲器 2-11

## 音量控制旋鈕 2-3

問題 8-15

## 十畫

## 記憶體 3-2

安裝 3-19

附加的 3-28

問題 8-14

移除 3-21

## 十一畫

## 區域網路 3-4, 4-36

問題 8-17

連線 4-37

插口 2-6

線纜類型 4-36

斷開連接 4-37

## 問題

Bluetooth 8-17

DVD Super Multi 光碟機 8-7

eSATA 裝置 8-14

ExpressCard 8-9

SD/SDHC 記憶體卡 8-9

USB 滑鼠 8-10

USB 軟碟機 8-8

USB 裝置 8-12

Wireless LAN (無線區域網路)  
8-17

內建顯示螢幕面板 8-6

外接監視器 8-15

交流電源 8-4

自我檢查 8-3

即時時鐘 (RTC) 8-5

系統啓動 8-3

定向裝置 8-9

東芝技術支援 8-18

附加記憶體模組 8-14

指紋感應器 8-11

故障分析 8-2

音效系統 8-14

區域網路 8-17

密碼 8-6

硬碟機 8-7

硬體和系統檢查項 8-3

過熱斷電 8-4

電池 8-5

電源 8-4

還原光碟 8-18

鍵盤 8-6

觸控板 8-9

## 密碼

- 使用者 6-9
- 問題 8-6
- 通過啓動電腦 6-11
- 開機 3-6
  - 管理員 6-11
- 清潔電腦 4-38
- 處理器 3-1
- 設備清單 1-1
- 軟碟保養 4-28
- 軟鍵
  - ScrLock 5-3
  - 增強型鍵盤 5-2
  - 輸入 5-3
- 十二畫
- 散熱 3-6, 4-42
- 無線通訊 4-33
  - 指示燈 2-13, 4-36
- 無線通訊開關 2-6, 4-36
- 無線廣域網路 3-5
- 硬碟保護 4-39
- 硬碟機 3-3
  - 自動斷電 3-5
- 硬碟機或硬碟機 / 光碟機指示燈 2-13
- 硬體設定
  - Boot Priority (開機優先順序) 7-2
  - CPU 7-5
  - USB 7-6
    - 一般 7-2
  - 區域網路 7-5
  - 視窗 7-1
  - 裝置組態 7-6
  - 運行 7-1
  - 鍵盤 7-5
  - 顯示器 7-2
- 開機優先順序 7-2
- 十三畫
- 塢式埠 2-8
- 搬移電腦 4-38
- 電池
  - 充電 6-4
  - 即時時鐘 3-2, 6-3
  - 延長壽命 6-7
  - 指示燈 2-13, 6-2
  - 省電模式 3-6
  - 監控容量 6-5
  - 類型 6-3
- 電池組 2-7, 3-2
  - 更換 6-8
  - 附加的 6-1
- 電源
  - 打開 1-7
  - 休眠模式 1-9
  - 系統自動關機 6-13
  - 指示燈 6-2
  - 面板開機 / 關機 3-6, 6-12
  - 條件 6-1
  - 睡眠模式 1-8
  - 關閉 1-7
  - 關機模式 1-7
- 十四畫
- 圖形控制器 3-4
- 睡眠模式
  - 系統自動 3-6
  - 設定 1-8
- 碟片保養 4-28
  - CD/DVD 4-28
  - 卡保養 3-17
  - 記憶體卡保養 3-17
  - 軟碟 4-28
- 網路攝像頭 2-10, 3-4, 4-9
- 十五畫
- 數據機 3-4
  - 內容功能表 4-31
  - 地區選擇 4-31
  - 問題 8-16
  - 連線 4-32
  - 插口 2-4
  - 斷開連接 4-33
- 熱鍵 3-5
  - output(輸出) 5-4
  - TOSHIBA Zooming Utility (放大) 5-5
  - TOSHIBA Zooming Utility (縮小) 5-5
- 休眠 5-4
- 光碟機 5-5
  - 亮度降低 : 5-4
  - 亮度增加 : 5-4
- 無線 5-4
- 電源計劃 5-3
- 睡眠 5-4
- 靜音 5-3
- 縮放 5-4

- 鎖 5-3
- 觸控板 5-4
- 複合式小鍵盤 3-6
  - 打開複合式按鍵 5-5
  - 數字模式 5-6
  - 暫時使用普通鍵盤（複合式小鍵盤打開時） 5-6
  - 暫時使用複合式小鍵盤（複合式小鍵盤關閉時） 5-6
  - 箭號模式 5-6
- 十六畫
- 隨機文檔清單 1-1
- 十七畫
- 還原光碟 1-14
  - 問題 8-18
- 還原硬碟機 1-13
- 鍵盤 5-1
  - FN 組合鍵 5-5
  - Windows 特殊功能鍵 5-5
  - 功能鍵 F1 … F12 5-1
  - 打字鍵 5-1
  - 問題 8-6
  - 模擬增強型鍵盤 5-2
  - 熱鍵 5-3
- 二十三畫
- 顯示記憶體 3-2
- 顯示螢幕 3-3
  - 打開 1-6
  - 自動斷電 3-5
  - 亮度降低 5-4
  - 亮度增加 5-4
  - 控制器 B-1
  - 鉸鏈 2-10
  - 螢幕 2-10