

CHIMEI

37"

LCD DISPLAY

多媒體液晶顯示器 使用手冊



37"

液晶多媒體顯示器 使用手冊

繁體中文

注意：

- 1 操作本產品之前，請詳細閱讀本手冊。
 - 2 請保留本使用手冊供將來需要時使用。
 - 3 請將本產品的型號和序號記錄在下列的空格中。
- * 您可以在本產品的背面找到貼在上面的型號標籤，需要維修服務時，請將標籤上的資料提供給您的經銷商。

型號： _____

序號： _____

重要安全指示

- 1 閱讀所有安全注意事項。
- 2 妥善保存各項說明文件。
- 3 牢記各項警示事項。
- 4 遵守所有安全注意事項。
- 5 請勿於水源附近使用本設備。
- 6 僅可使用乾淨布料進行清潔工作。
- 7 切勿阻礙任何通風開口。請依製造商說明事項安裝。
- 8 請勿安裝於任何接近熱源之處，例如暖爐、散熱器、爐灶或其他可能產生熱能的設備 包含擴大機。
- 9 切勿擅自變更專為安全而設計的極化型或接地型插頭。極化型插頭具有一寬一窄的扁平接腳。接地型插頭則具有兩支扁平接腳及一支圓形接地接腳。較寬的扁平接腳和圓形的接地接腳均為安全設計。若插頭與您的電源插座不符，則應洽請電機專業人員為您汰換舊式規格的電源插座。
- 10 電源線應避免佈線於人員行經之處，且不可拉扯插頭、電源插座及設備出線處的纜線部分。
- 11 務必使用製造商所指定的配件/附件。
- 12 務必使用製造商所指定或隨設備所附的台車、腳架、三腳架、支架或機檯。若使用台車搬移設備時，應特別注意勿使上層物品掉落，以免造成人員受傷。
- 13 雷雨期間或長期不使用本設備時，請將電源插頭拔下。
- 14 所有維修事宜請洽合格的維修人員執行。設備若有任何損壞情形，即應予以維修，例如：電源線或電源插頭損壞、液體或異物落入設備內、設備曾暴露於雨中或極度潮濕環境中、運作異常或自高處摔落。
- 15 設備不可安裝於水分滴落、潑濺之處，亦不可將花瓶之類盛水器具置放於設備上方。
- 16 避免電擊危險，切勿拆除外蓋 或後蓋。內部並無用戶可維修零件。請洽合格維修人員執行維修事宜。
- 17 即用型家電耦合裝置可作為本設備的電力切斷裝置。
- 18 本設備必須連接使用具有接地線的電源插座。
- 19 設備周圍及背面應保留 10cm 以上的空間，用以提供充分的空氣流通。
- 20 電量耗盡或放電完畢的電池，務必依各項適用的法令與規定進行回收或棄置。相關詳盡資訊，請洽您所在國家的固體廢置物負責單位。

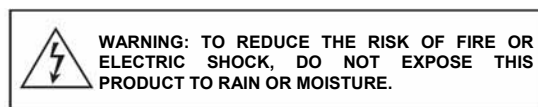

內部含有帶箭頭閃電符號的等邊三角形主要在提醒使用者：本產品機箱內具有未隔離的「危險高壓電」，其強度足以對人員造成電擊危險。

內部含有驚嘆號的等邊三角形，主要在提醒使用者：此處具有重要的操作及保養 維修 注意事項，請參閱隨機所附的說明文件。



注意：此處各項維修說明僅供合格維修人員使用。為避免電擊危險，非經合格認證者，不得執行操作手冊範圍以外的維修工作。

維護

若發生下列任何一種情況時，請先將本產品插頭拔掉，然後聯絡當地經銷商或請合格人員來維修本產品：

- 1 電源線或插頭損壞或破損時。
- 2 有液體濺入本產品內。
- 3 本產品受潮或淋到雨。
- 4 本產品外殼有損壞。
- 5 本產品功能異常。

註：請「勿」嘗試自行修理本產品。本產品機櫃內有高壓零件，可能導致觸電的危險。

更換零件

如需更換零件，請要求技術人員提出書面證明，以確保更換之零件是為製造商所指定且性能與原廠零件相同。

安全性檢查

完成本產品之維修作業後，請務必要求技術人員進行(依製造商之規定)例行性安全檢查，以確保本產品的安全性沒有問題。如果本產品已經超過使用壽命，請聯絡合格維修技師處理。

使用記錄

你可以在本產品背面看到此產品之型號和序號，當您與經銷商連絡時，請記得提供產品型號與序號等資訊。

註：請詳閱並遵守所有警告說明、注意事項，以及本產品上及說明書內的各項規定。請注意非此說明書認可之修改或變更，可能使您喪失本產品的保固權益。

FCC 安全規範符合聲明

此產品符合 FCC 規則的第 15 部份。操作時有以下兩種情況：**(1)** 本產品可能不會造成有害的干擾，以及**(2)**本產品必須接受任何接收到的干擾，包括造成操作不良的干擾。

註：依 FCC 規則第 15 章，該產品經過測試，證明符合 B 級數位裝置的限制標準。這些限制標準用於確認電氣設備不會對住屋內安裝的設備產生有害的干擾。本設備會產生、使用和發射無線電頻率能源，而且如果沒有依照安裝說明安裝和使用，則會對無線電通訊產生有害的干擾。但是不保證不會在特定的安裝中產生干擾。如果該設備對收音機或電視機的接收產生不良干擾(這可以通過設備的開或關來判定)，則用戶可以試用以下的方法來消除干擾：

重新安排或放置接收天線

增加電視和接收器之間的距離

將設備連接到與接收器連接的插座不同電路的插座中

注意：為了符合 FCC 的 B 級計算裝置限制標準，請使用本產品所附的訊號線和電源線。聯邦通訊委員會警告，未經負責製造商明確允許，而對本產品進行的任何變更或修改，將可能導致使用者無權操作本設備。

歐體通知

有 CE 標記的產品符合歐體委員會出版的 EMC 規範(89/336/EEC)、(93/68/EEC)和低電壓規範(73/23/EEC)。

目錄

重要安全指示	2
1. 產品說明	5
1.1 使用之前	5
1.2 規格	5
1.3 外觀說明	6
1.4 包裝內容	6
1.5 安裝須知	7
1.6 前面板控制功能	7
1.7 背面板連接埠	9
2. 連接其他元件(Cable Connection)	10
2.1 連接電源	10
2.2 連接電視訊號	10
2.3 連接色差(YPbPr)端子	11
2.4 連接影音輸出(AV out)	11
2.5 連接 AV / S-Video	12
2.6 連接耳機	12
2.7 連接 PC (電腦)	13
2.8 連接 HDMI 設備	13
3. 遙控器操作	14
3.1 裝入電池和有效遙控範圍	14
3.2 遙控器按鈕圖例說明	15
4. 螢幕顯示選單(OSD MENU)的操作和調整	17
4.1 基本操作	17
4.2 開啟液晶顯示器電源和觀賞電視節目	17
4.3 OSD 主選單內容	18
4.4 顯示設定(Display)	19
4.5 進階設定(Advance)	20
4.6 聲音設定(Audio)	21
4.7 親子頻道設定(Parent)	22
4.8 頻道設定(TV Setup)	23
4.9 系統設定(System)	24
5. 常用頻道的設置(Favorite Channels)	25
6. 調整比例(Aspect Ratio)	26
7. 子畫面(PIP)設置及操作	27
8. 其他資料	28
8.1 影像支援格式	28
8.2 故障排除	29

1.1 使用之前

使用本產品之前，請先查閱下列的簡要規格以瞭解本產品的基本功能。閱讀本頁時，可以讓您瞭解我們的產品規格、如何調整本產品和與其他設備連接，讓本產品發揮最大的效能。請繼續閱讀接續的頁面。最後在完成閱讀說明後，將本手冊保留在安全的地方，以供將來參考時使用。

1.2 規格

顯示面板	螢幕尺寸	37" TFT LCD
	長寬比	16:9
	畫素數目	1920 x 1080
	背光燈管壽命	60,000 小時 (min.)
	液晶顯示模式	a-Si TFT active matrix
輸入/輸出訊號	電源電壓	100~240 Vac, 50/60Hz, 4.76A (Max.)
	操作功率	334W (Max.)
	待機功率	1.5W (Max.)
環境測試	操作溫度	5 ~35
	儲存溫度	-20°C 60°C
其他	內建喇叭輸出	8W x2

1.3 外觀說明

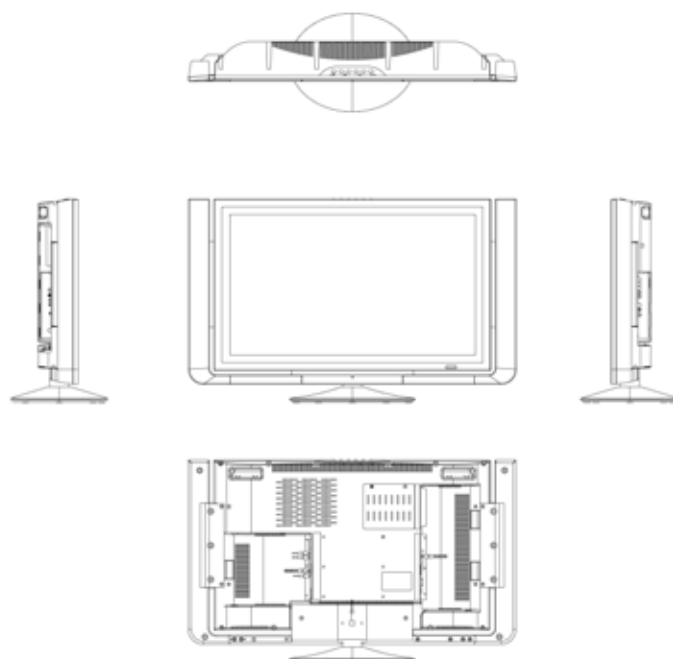

1.4 包裝內容

- 因為液晶面板很容易刮傷或破裂，所以請輕輕地搬動本產品。除非放置有保護墊，否則請勿在液晶面板朝向上方時，在上面放置物品。
- 開啟紙箱時，請檢查本產品的狀況是否良好，並確認紙箱內有所有標準的配件。
配件：電源線 / 遙控器 / 電池 / 使用手冊



註：

1. 在有些地區或國家中，即使部份電源插座的形狀與說明的例圖完全不同，但連接與操作方式仍然相同。
2. 我們將依購買區域在產品配件盒內放入該區域用戶使用所需的配件。

- 請保留原始的紙箱和所有包裝材料，以供將來搬運時使用。

1.5 安裝須知

- 執行安裝前，請仔細閱讀使用手冊。
- 本產品的耗電量約 300 瓦。需要使用延長線時，請使用正確額定功率的延長線。延長線必須接地，而且不可破壞接地功能。
- 應將產品安裝在平坦的表面，避免產品翻覆。產品的背面和牆壁應保持可供正常通風的空間。如果要將本產品裝在牆壁上，請參閱 壁掛式安裝準備。
- 避免將產品安裝在廚房、浴室或其他高溫、潮溼、多灰塵或煙霧的地方，以避免縮短電子元件的使用壽命。
- 請確定以畫面水平的方向安裝本產品。任何朝順時針或逆時針度的方向安裝本產品可能造成通風不良和元件損壞。

1.6 前面板控制功能

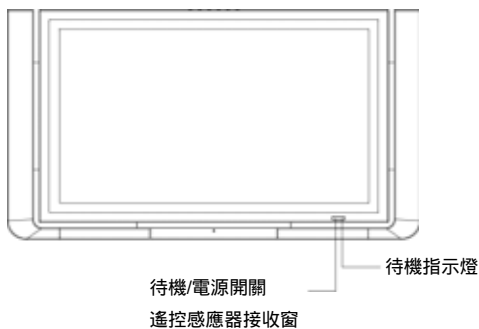

按鈕	說明
待機/電源開關	使用此按鈕切換電源開啟和待機模式。 開啟電源時，電源指示燈亮綠色。 在待機模式時，電源指示燈亮紅色。 注意：如果未插上電源線，或電源線插座旁的電源開關未切換到開啟的位置，待機指示燈將不會亮起。

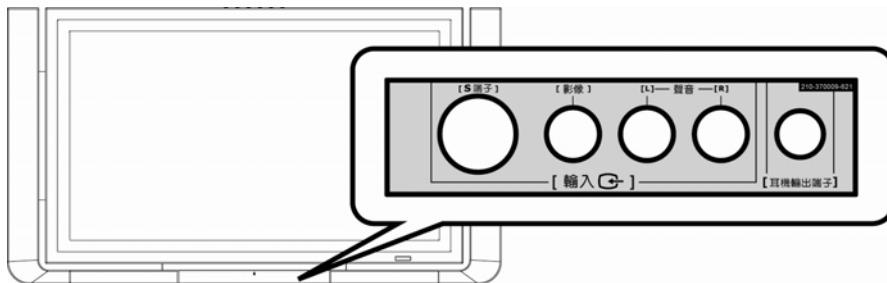

插孔	顏色	說明
S-Video	黑色	第二組(AV2)影音輸入源的 S-Video 訊號插孔。
Video	黃色	第二組(AV2)影音輸入源 Composite Video 訊號插孔。
Audio, L	白色	第二組(AV2)影音輸入源的左聲道音源訊號插孔。
Audio, R	紅色	第二組(AV2)影音輸入源的右聲道音源訊號插孔。
Earphone	黑色	耳機音源輸出插孔。

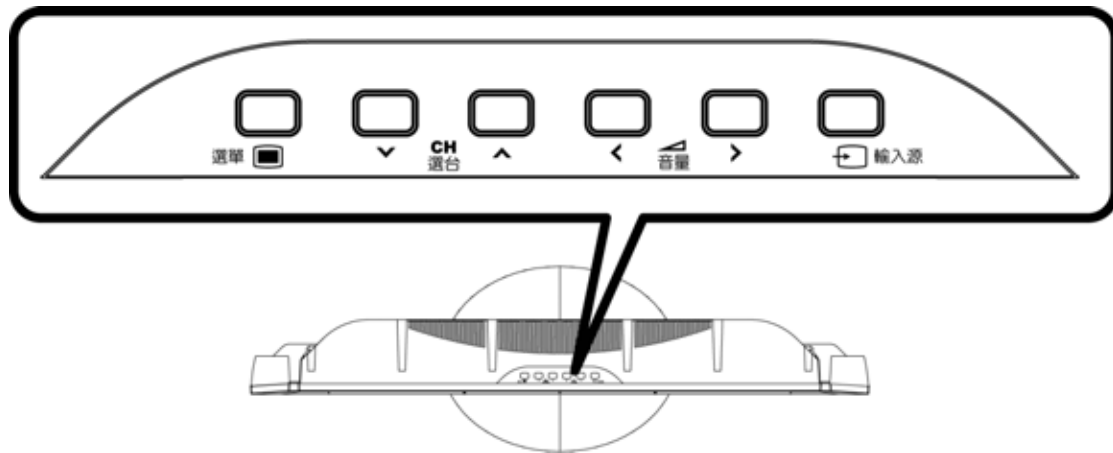

按鈕符號	按鈕功能	說明
	選單 MENU	使用此按鈕顯示 OSD 選單和調整選單內的設定項目。
	選台 CH	使用這兩個按鈕切換預先設定的頻道。 搭配"MENU"按鈕使用時，作為切換選擇要調整的功能項目。 (限電視模式下使用,本產品須另購電視視訊盒才可使用電視功能)
	音量 VOLUME	使用這兩個按鈕使聲音的音量變小或變大。 搭配"MENU"選單按鈕時，作為調整功能的設定值。
	輸入源 SOURCE	使用此按鈕切換影音輸入訊號源。

1.7 背面板連接埠

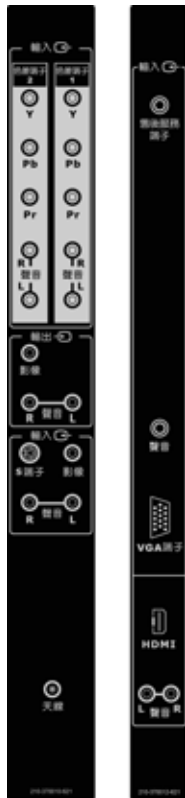

訊號輸入/輸出插孔	說明
YPbPr-1(色差端子 1) Y, Pb, Pr, Audio-R, Audio-L	第一組色差訊號輸入源(YPbPr-1)插孔。
YPbPr-2(色差端子 2) Y, Pb, Pr, Audio-R, Audio-L	第二組色差訊號輸入源(YPbPr-2)插孔。
AV OUT (影音輸出) Video, Audio-R, Audio-L	AV 影音訊號輸出插孔。
AV IN(影音輸入) S-Video, Video Audio-R, Audio-L	第一組 AV 影音訊號輸入源(AV-1)插孔。
RF(天線)	RF 纜線插孔。(NTSC, UHF/VHF/CATV)
PC IN (VGA 端子), PC AUDIO	PC 訊號輸入源插孔。
HDMI, Audio-R, Audio-L	HDMI 訊號輸入源插孔。
SERVICE (售後服務端子)	維修服務專用插孔。

註 1：在 AV-1 或 AV-2 輸入時，S-Video 輸入端子和 Video 輸入端子共用同一組聲音輸入端子 (Audio R/L)，並以 S-Video 輸入端子的優先性高於 Video 輸入端子。

註 2：AV OUT 的影像輸出端子僅能輸出以 composite 為影像訊號格式的輸入源影像。

— 2. 連接其他元件(Cable Connection)

37" 液晶多媒體顯示器

2.1 連接電源

將電源線插入牆上插座及機殼後方的電源插座，並將機殼後方的電源插座旁的 AC 電源開關切換到開啟的位置。

 **[注意]** 長時間不使用本顯示器時，請關閉它的電源並拔下電源線。

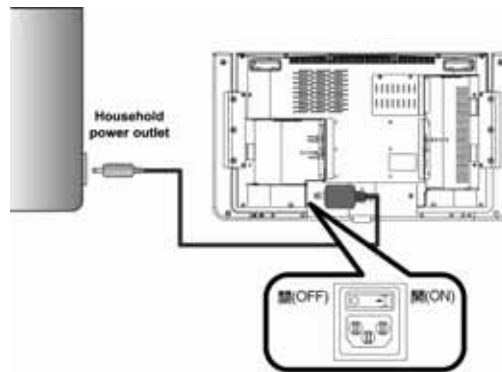

2.2 連接電視訊號

請依您家中的訊號纜線選擇接線方式。
您的家中可能沒有標準的同軸纜線(請參閱圖 A)。
有些家庭只有舊式的歐姆雙導線纜線(請參閱圖 B)。

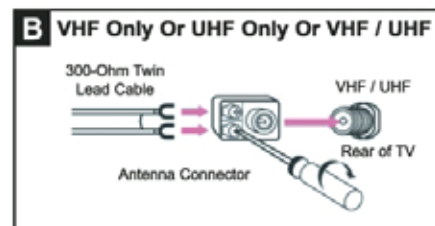
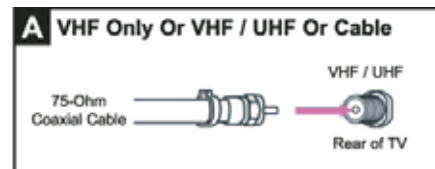
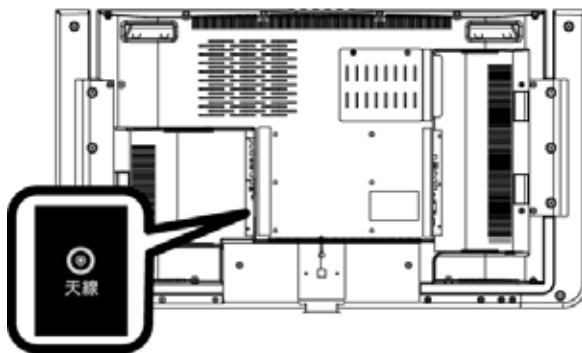

有些付費式 CATV 系統用編碼或加密的訊號。您需要使用解碼器才能觀看所有頻道的節目。

1. 請連接 CATV 的同軸纜線接點和解碼器的 IN 孔。
2. 使用同軸纜線連接解碼器的 OUT 孔和電視 TV In 的插孔。

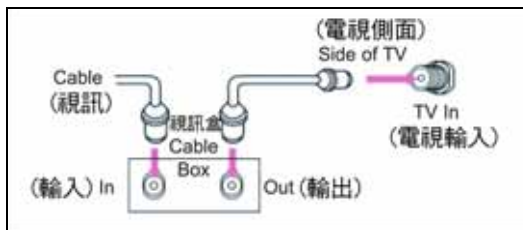

★
 註：
 請向經銷商或服務中心洽詢所需的分配器、RF 開關或混波器的類型。

2.3 連接色差(YPbPr)端子

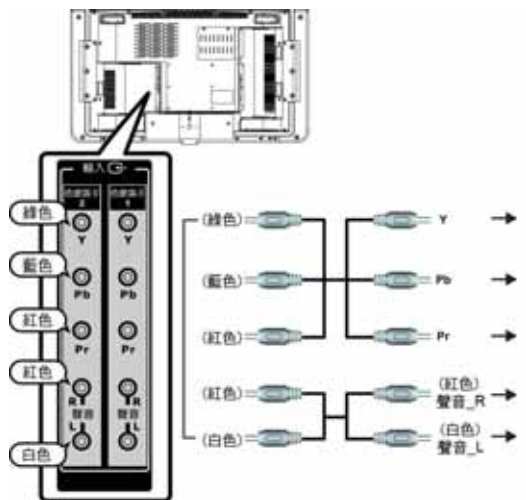

★
 重要事項：
 連接任何外部配備之前，請先關閉所有主電源開關。如果沒有任何開關，請將主電源插頭從牆上的插座拔下。



2.4 連接影音輸出(AV out)

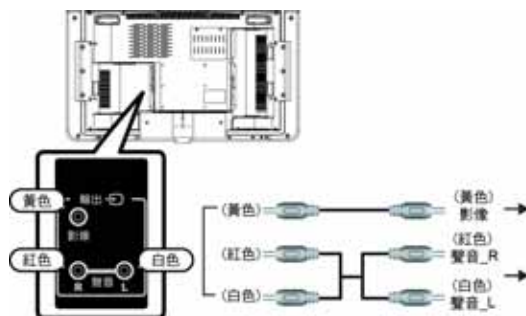

2.5 連接 AV / S-Video

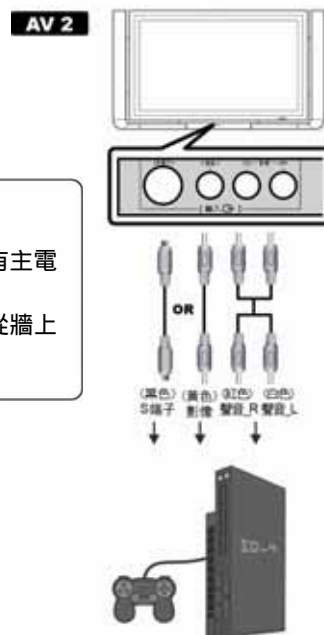
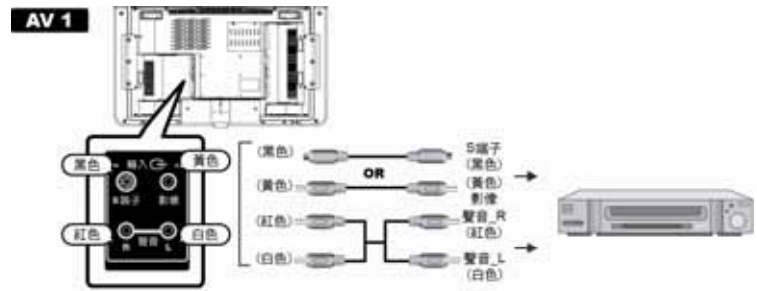

★
重要事項：
 連接任何外部配備之前，請先關閉所有主電源開關。
 如果沒有任何開關，請將主電源插頭從牆上的插座拔下。

2.6 連接耳機

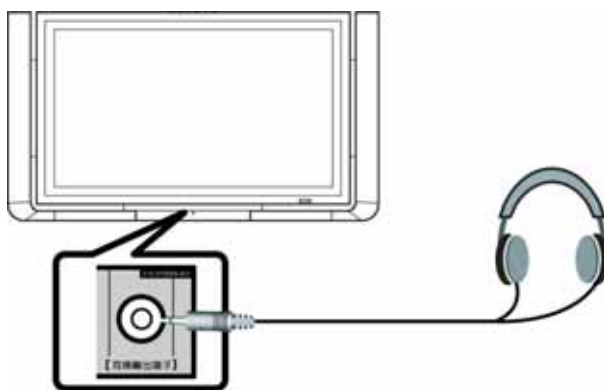

註：隨附的配件不包括耳機。

2.7 連接 PC (電腦)



2.8 連接 HDMI 設備

HDMI (High Definition Multi media Interface)為同時包含了影像及聲音訊號的的數位影音介面，您可經由連接 HDMI 端子以數位的訊號格式觀賞到高解析度的影音品質。

[注意] 為使 HDMI 訊號源裝置的聲音訊號可正確的輸出，您須根據 HDMI 訊號源裝置連接的方式，在 OSD 選單中切換"HDMI 音源(HDMI Audio)"的設定為"數位(Digital)"或"類比(Analog)"。(請參閱"聲音設定"說明)

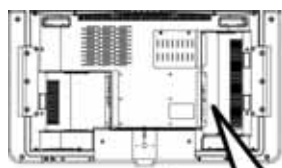

如果您的設備僅有 DVI 輸出端子：

- 用一條 DVI 轉 HDMI 的轉接線連接到 HDMI 端子。
- 將聲音訊號連接到聲音輸入端子(R/L)。
- 在 OSD 選單中，將"HDMI 音源(HDMI Audio)"設定為"類比(Analog)"。

註：隨附的配件不包括 DVI/HDMI 轉接線。

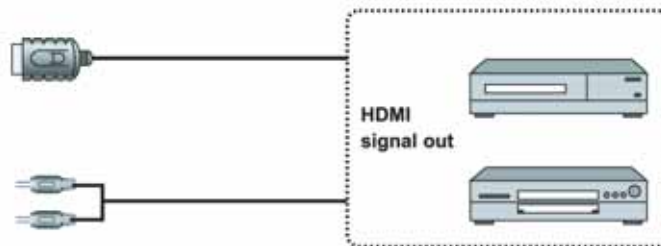

HDMI™
HIGH-DEFINITION MULTIMEDIA INTERFACE

HDMI, the HDMI logo and High-Definition Multimedia Interface are trademarks or registered trademarks of HDMI Licensing LLC.

3.1 裝入電池和有效遙控範圍

- 拆下背蓋，確定電池是否已正確地放入電池槽中。
- 適用於此遙控器電池型是 UM-4, AAA, IECR03 1.5V。請勿混合使用舊電池和新電池，或混合使用不同類型的電池。立刻取出沒有電的電池，避免電池中的酸液洩漏而流入電池槽中。將電池廢棄在指定的回收地區中。
- 如果遙控器距離顯示器超過五公尺，或者角度在顯示器中央的 30 度以外，遙控器的效能會減弱。

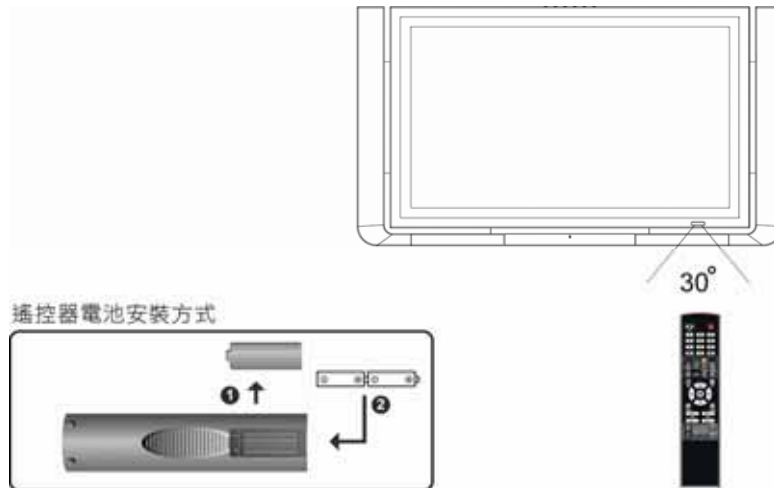

! [注意]

- 應保持遙控器的乾燥和遠離熱源。避免受潮。
- 如果螢幕不穩定或遙控器完全沒有回應，請檢查電池。如果電池的電量過低或沒有電量，請更換新的電池。
- 如果長時間不使用遙控器，請取出遙控器的電池。
- 請勿拆解電池、加熱、或將電池丟入火源中。
- 請勿敲擊或摔落遙控器。
- 請勿嘗試以易揮發的溶劑清潔遙控器。以乾淨的溼布擦拭。

3.2 遙控器按鈕圖例說明

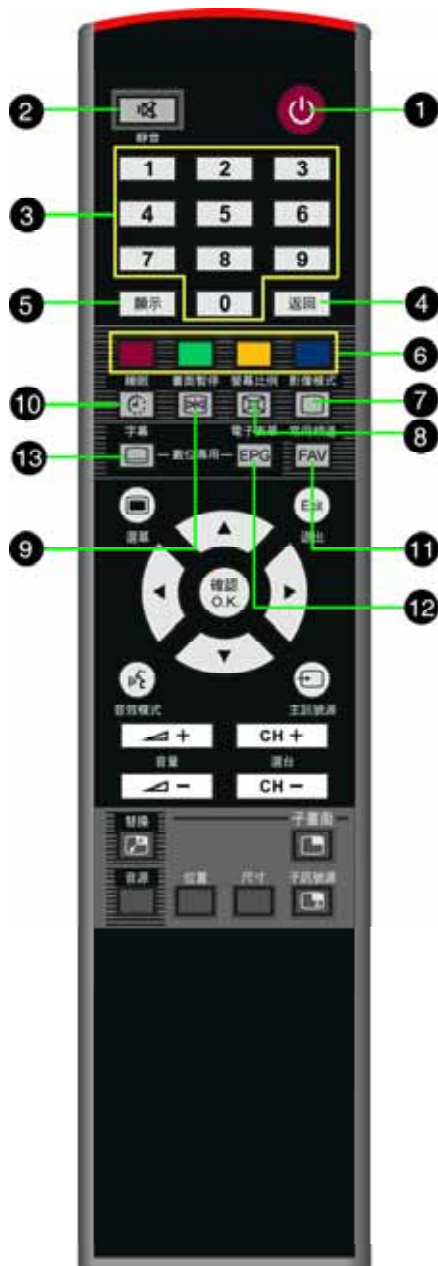



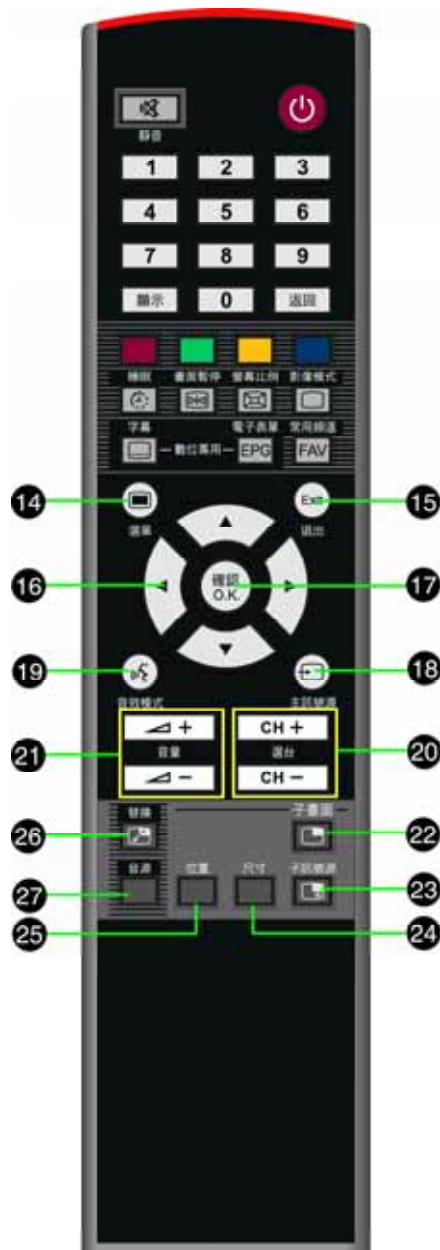

1. **電源(Power)**
 切換電源開啟和待機模式。開啟電源時，電源指示燈亮綠色。在待機模式時，電源指示燈亮紅色。
 [注意] 電源指示燈熄滅時，請檢查電源線是否正確的插入插座中，並將 AC 電源開關切換到開啟的位置。
 (請參閱"連接電源")
2. **靜音(Mute)**
 完全關閉音量。
 按下靜音鈕後，可將喇叭的音量完全關閉，並於螢幕上顯示靜音啟動(Mute ON)的圖示。再按一次靜音鈕，或按下音量調整鈕(Volume +/-)即可恢復正常狀態。
3. **0~9**
 輸入頻道數字。
4. **返回(Return)**
 返回最近一次收視的節目頻道。
5. **顯示(Information)**
 顯示頻道訊息或畫面訊息。
6. **紅/綠/黃/藍 顏色鍵**
 特殊功能操作指引鍵。
 在一些特殊功能(例如：數位電視頻道排序)的操作時，螢幕上會指示這些顏色鍵的功能。
 [注意] 並非所有機型皆有這些特殊功能操作。
7. **影像模式(Picture Mode)**
 切換預設的影質模式。
 有標準(Standard)、電影(Movie)、鮮明(Vivid)、電腦(PC)四種預設的影質模式可選擇，依照您的喜好切換這四種預設的影質模式。
 在每個模式下，仍可將亮度、對比、色彩等影像設定調整到您所喜好的表現。
8. **螢幕比例(Aspect)**
 切換畫面比例。(請參閱"螢幕比例設定")
9. **畫面暫停(Freeze)**
 將影像畫面暫時凍結靜止。
 再按一次此鍵，即可恢復正常顯示狀態。
10. **睡眠(Sleep)**
 設定自動關機時間。
11. **常用頻道(Favorite Channels)**
 切換設定的常用頻道。(請參閱"常用頻道設定")
12. **電子節目表單(EPG)**
 顯示電子節目表單。(數位電視功能)
13. **字幕(Subtitle)**
 切換字幕模式。(數位電視功能)



14. **選單(Menu)**
顯示螢幕選單(OSD MENU)。
15. **退出(Exit)**
在一些多階層的選單操作時，按下"退出"鈕，可回到上一階層選單。(數位電視功能)
16. **▲▼◀▶ 方向鍵**
移動選單反白游標，或移動/切換選項的設定值。
17. **確認/OK**
確認輸入或調整的結果。
18. **主訊號源(Source)**
選擇主畫面訊號源。
19. **音效模式(Audio / MTS)**
切換立體聲(Stereo)/單聲道(Mono)/副聲道(SAP)。
20. **選台(CH + / CH-)**
切換節目頻道。
21. **音量(Vol+ / Vol-)**
調整音量大小。
18. **PIP (Picture in picture , 子畫面)**(請參閱"子畫面設置及操作")
22. **子畫面(PIP)**
切換子畫面開啟/關閉。
23. **子訊號源(Sub Source)**
選擇子畫面訊號源。
24. **尺寸(Size)**
切換子畫面大小。
25. **位置(Position)**
切換子畫面位置。
26. **替換(Swap)**
將子畫面與主畫面訊號源對換。
27. **音源(Audio)**
在主畫面與子畫面間切換喇叭輸出音源。

4.1 基本操作

為了快速熟悉電視的控制功能，我們建議您必須花時間完整詳讀本使用手冊。

1. 您可藉由按下"主訊號源" (Source)按鈕來選擇主畫面的訊號源。並且透過出現在螢幕上的來源資訊顯示(Information plate)，知道目前訊號的輸入來源。
2. 確認所需訊號來源後，您可以使用螢幕顯示選單(OSD MENU)調整顯示器的功能設定，而顯示器將儲存您的設定，即使您已關閉顯示器的電源。
3. 在不同的顯示模式下，您可在螢幕顯示選單(OSD MENU)內選擇該模式下特有的設定選項。
4. 大部分的情況下，螢幕顯示選單(OSD MENU)會將您目前的選項以反白或高亮度的方式表示。
5. 您可藉由 、、、 按鈕移動選項，並用  或"確認/OK"按鈕確定您的設定。
6. 當您完成選單的設定後，按下"選單/Menu"按鈕關閉視窗。
7. 您也可依照選單視窗內的圖示指引來操作選單設定。



4.2 開啟液晶顯示器電源和觀賞電視節目

在第一次裝機時，必須執行自動頻道掃描。
(需另購電視視訊盒，才可使用電視功能)

1. 按下"電源"按鈕以開啟液晶電視的電源。
2. 按下"主訊號源" (Source)按鈕，然後選擇"電視"(TV)。
3. 按下"選單"(Menu)按鈕，然後選擇"頻道設定"(TV Setup)。
4. 選擇有線電視或無線電視類型(Antenna\Cable)。
5. 使用"頻道掃描"(Auto SCAN)以執行頻道自動搜尋，並將頻道加入頻道清單中。
6. 按下"選台"(Ch+/Ch-)按鈕變換頻道。
7. 按下"音量"(Vol+/Vol-)按鈕調整音量。



重要事項：





如果在開啟電源後，螢幕上沒有顯示任何影像，請檢查下列的情況是否良好。

1. 請檢查連接影像設備和顯示器的視訊纜線是否牢牢地插好，或是沒有插錯誤的插孔？
2. 請確定此顯示來源是您切換訊號源按鈕所選擇的來源？

如果已檢查上述的兩種情況，而且沒有任何插入錯誤插孔或切換錯誤，請直接聯絡您當地的的經銷商，尋求進一步的售後服務。

4.3 OSD 主選單內容

在選定顯示訊號源後，按下"選單"(Menu)按鈕，螢幕上會顯示主選單(Main Menu)視窗，這個主要選單分別是顯示設定(Display)、進階設定(Advance)、聲音設定(Audio)、親子頻道設定(Parent)、頻道設定(TV Setup)和系統設定(System)，每個主選單選項有它各自的子選單的一些調整功能。

當反白游標在主選單選項時，用 、 按鈕移動反白游標選擇主選單選項。在選到要設定的主選單項目後，用 、 按鈕移動反白游標選擇該主選單選項下的子選單設定項目。



顯示設定(Display)

根據您所觀賞的節目類型或個人喜好，提供基本的影像畫質調整功能。



進階設定(Advance)

進階的影像畫質調整功能。



聲音設定(Audio)

設定音效環境。



親子頻道設定(Parent)

節目等級及影片等級設定。



頻道設定(TV Setup)

電視頻道設定。



系統設定(System)

OSD 的顯示設定。

4.4 顯示設定(Display)



影像模式 Picture Mode	設定預設的影像畫質模式。 您可根據所觀賞的節目類型，您可選擇下列幾種預設的畫質設定模式： 標準(Standard)、電影(Movie)、鮮明(Vivid)、PC
亮度 Brightness	調整畫面的明暗度。
對比 Contrast	調整影像對比。
飽和度 Saturation	增加或減少色彩濃度。 註：在 PC 訊號源時，無此選項。
色調 Tint	調整畫面偏紅或偏綠。 註：在 PC 訊號源時，無此選項。
清晰度 Sharpness	銳化或柔化畫面。
Gamma	設定畫面的 GAMMA 表現，您可選擇下列幾種預設模式： PC、一般(Normal)、高解析(HDTV)
色溫 Color Temp	設定色溫表現，您可選擇下列幾種預設模式： 暖色系(Warm)、一般(Normal)、冷色系(Cool)
回復預設值 Recall	所有顯示設定值回復為出廠預設值。

4.5 進階設定(Advance)



DLTI	動態亮度增益。
DCTI	動態色彩增益。
畫面比例 (Aspect)	調整畫面比例，您可選擇下列幾種預設模式： 全螢幕(Fill All)、正常模式(Normal)、寬螢幕(Wide)、廣角(Panoramic)、 電影(Subtitle)。(請參閱"螢幕比例設定")
水平位置 H-Position	調整畫面水平位置。(訊號源為 PC/YPbPr/DTV 時有效)
垂直位置 V-Position	調整畫面垂直位置。(訊號源為 PC/YPbPr/DTV 時有效)
相位 Phase	調整相位。(訊號源為 PC/YPbPr/DTV 時有效)
時脈調整 Clock	調整時脈。(訊號源為 PC 時有效)
自動調整 Auto	自動調整。(訊號源為 PC 時有效)
回復預設值 Recall	所有進階設定值回復為出廠預設值。

4.6 聲音設定(Audio)



高音 Treble	調整高音音量。
低音 Bass	調整低音音量。
平衡 Balance	調整左、右聲道的平衡。
HDMI 音源 HDMI Audio	<p>切換 HDMI 裝置音源的輸出訊號格式為"類比(Analog)"或"數位(Digital)"。</p> <p>當您設定為"數位(Digital)"時,聲音的訊號由 HDMI 介面內含的聲音數位訊號所擷取;當您設定為"類比(Analog)"時,聲音的訊號由 HDMI 端子旁的聲音端子(R/L)擷取。請依照您連接 HDMI 裝置聲音訊號的方式,將 HDMI 音源的設定切換到適當位置。</p>
SRS WOW (註)	<p>SRS WOW 音效開關。</p> <p>SRS WOW 技術帶給您新的音響體驗,為確保 SRS WOW 的效果能完全的表現出來。</p> <p>註:當 SRS WOW 設為開啟(ON)時,您將無法調整高音(Treble)、低音(Bass)、平衡(Balance)這三項設定。</p>
回復預設值 Recall	所有聲音設定值回復為出廠預設值。

[註]



是 SRS Labs, Inc.的註冊商標。

本產品已獲 SRS Labs, Inc.授權使用 WOW 技術。

4.7 親子頻道設定(Parent)



輸入密碼 Set Pasword	進入此選項時，須先輸入密碼才可進入節目等級設定。 出廠預設的密碼為"0000"。
更換密碼 Change Password	變更密碼設定。
影片等級 Film Rating	影片等級設定。(請參考下表說明) 註：這項功能僅適用於北美 NTSC 的系統
電視等級 TV Rating	電視節目等級設定。(請參考下表說明) 註：這項功能僅適用於北美 NTSC 的系統

電視分級(MAPP RATING)

內容分級控制功能避免收看者看到不適合其年齡收看的節目，例如含有暴力、成人語言或成人主題的節目。

UNRATED (未分級)	未分級而傳送的節目與電影。
<input type="checkbox"/> 封鎖所有未分級而傳送的節目與電影。	
<input type="checkbox"/> 允許收看所有未分級而傳送的節目與電影。	
MPAA	在此選單上，您可以自訂下列的 MPAA 電影分級：
<input type="checkbox"/> G 適合包括兒童的一般觀眾	<input type="checkbox"/> PG 需有家長陪同觀賞
<input type="checkbox"/> PG-13 13 歲以下的兒童需有父母或監護人陪同觀賞。	
<input type="checkbox"/> R R 級。17 歲以下的兒童需有父母或監護人陪同觀賞。	
<input type="checkbox"/> NC-17 不適合 17 歲以下的兒童	<input checked="" type="checkbox"/> 不適合 17 歲以下的兒童
<input type="checkbox"/> NR 無限制	
TV	在此選單上，您可以自訂下列的電視節目分級：
<input type="checkbox"/> Y 適合所有年紀的兒童	<input type="checkbox"/> Y7 適合年紀較大的兒童
<input type="checkbox"/> G 適合一般觀眾	<input type="checkbox"/> PG 需有家長陪同
<input type="checkbox"/> 14 父母應注意節目是否適合兒童收看	
<input type="checkbox"/> MA 僅適合成人觀賞	<input type="checkbox"/> FV 幻想暴力
<input type="checkbox"/> D 提到性愛的對話內容	<input type="checkbox"/> L 粗話
<input type="checkbox"/> S 性愛畫面	<input type="checkbox"/> V 暴力

[注意]

此功能必須在節目內容有傳送節目等級訊息才有作用，當節目無法正常顯示時，請確認是否將所有未分級節目(Unrated)鎖住。

4.8 頻道設定(TV Setup)



頻道掃描 Auto SCAN	自動搜尋節目頻道。
無線/有線電視 Antenna\Cable	無線 Antenna / 有線 CATV。
頻道增加/刪除 Edit Channels	手動增加頻道或清除頻道。

註：需另購電視視訊盒

4.9 系統設定(System)



語言 Language	選擇 OSD 的顯示語言。
自動關機設定 Sleep Timer	設定自動關機的時間。
顯示透明度 Transparency	調整 OSD 背景的透明度。
顯示時間設定 OSD Timeout	設定 OSD 顯示的時間。
回復所有預設值 Recall All	所有設定值回復為出廠預設值。

5. 常用頻道的設置(Favorite Channels)

37" 液晶多媒體顯示器

您可將最多 10 個(0~9)常用的頻道設定於常用頻道表內以方便您快速取用這些頻道。

常用頻道表

常用頻道表內標記 0、1、...、9 等 10 個儲存位置及儲存到每個位置到頻道號碼。

儲存常用頻道

1. 將訊號源切換到"電視(TV)", 並將頻道切換到您想儲存到常用頻道表的頻道。
2. 按下遙控器上的"常用頻道(FAV)"按鈕, 螢幕會出現常用頻道表視窗。
3. 用 ▲▼ 按鈕移動反白游標到您想儲存的位置, 再按下 ► 鍵, 即可將目前的頻道儲存到該位置中。

移刪除常用頻道

1. 將訊號源切換到"電視(TV)".
2. 按下遙控器上的"常用頻道(FAV)"按鈕, 螢幕會出現常用頻道表視窗。
3. 用 ▲▼ 按鈕移動反白游標到您想刪除的頻道位置, 再按下 ◀ 鍵, 即可將該位置的頻道從常用頻道表中移除。

[注意] 當您將頻道從常用頻道表內移除, 您仍可用 CH+ / CH- 或輸入頻道號碼找到該頻道。

切換常用頻道

1. 將訊號源切換到"電視(TV)".
2. 按下遙控器上的"常用頻道(FAV)"按鈕, 螢幕會出現常用頻道表視窗。
3. 用 ▲▼ 按鈕移動反白游標到您想觀賞的頻道, 或直接按下 0~9 數字鍵, 然後按下"確認/OK" 鍵, 即可切換畫面到該頻道。



6. 調整比例(Aspect Ratio)

37" 液晶多媒體顯示器

您可依照您的喜好選擇不同的畫面比例顯示模式，而這些顯示模式的選項，在不同格式的訊號源下，隨著訊號源的影像格式，會有不同的選項。(如下表所示)

正常模式(Normal)

依照訊號源的影像格式顯示，例如：輸入訊號源 480i 的畫面比例為 4:3，顯示的畫面仍維持原比例。由於顯示面板的長寬比為 16:9，因此會在左右兩邊留下空白的黑色背景。

寬螢幕(Wide)

維持原影像的長寬比，將影像填滿整個顯示面板。因此，原為 4:3 的影像會有部分影像被切掉。

全螢幕(Fill All)

將影像在長寬兩個方向依線性比例放大到填滿整個顯示面板。因此，原為 4:3 的影像會在長寬兩方向有不同比例的放大。

廣角(Panoramic)

將影像在長寬兩個方向非線性比例放大到填滿整個顯示面板，影像中央區域的的變形量較小，周圍區域的變形量較大。

電影(Subtitle)

部分節目的訊號會將字幕放置於非常接近畫面底部，如果您在觀賞節目時，發現字幕被截掉，可切換到此模式將字幕上移，但影像的上方可能有部分會在顯示區外。

Real HD1

由於本產品為 1920x1080 真實高解析度(Real High Definition)面板，當您觀賞的節目訊號是 1080i 高解析度(High Definition)的影像訊號時，您可切換到這個顯示模式，以點對點(Pixel by Pixel)的方式來得到最佳的畫質表現。

Real HD2

有一些 1080i 的訊號，會在畫面邊緣產生雜訊的現象，若您想以點對點(Pixel by Pixel)的方式來得到最佳的畫質表現，同時不想看到這些邊緣雜訊，可將畫面比例切換到這個顯示模式，畫面周圍的少部分區域會用空白黑邊來覆蓋這些雜訊。

	Normal	Wide	Panoramic	Subtitle	Fill All	Real HD1	Real HD2
480i	O	O	O	O	O	X	X
480p	O	O	O	O	O	X	X
720p	X	X	X	X	O	X	X
1080i	X	X	X	X	O	O	O
PC	O	X	X	X	O	X	X

7. 子畫面(PIP)設置及操作

37" 液晶多媒體顯示器

本產品能在螢幕上同時顯示兩個訊號源畫面，大畫面為主訊號源畫面，子訊號源畫面(PIP)可顯示在主畫面的四個角落。子畫面訊號源選項，會因選定的主畫面訊號源而有所不同。(如下表所示)

開啟/關閉子畫面(PIP)

按下"子畫面(PIP)"按鈕，開啟子畫面，再按一次即可關閉子畫面。

選擇子畫面訊號源(PIP source)

開啟子畫面後，按下"子訊號源"按鈕選擇子畫面的訊號源。



調整子畫面位置(PIP Pos.)

在子畫面開啟的狀態，每按一次"位置(Pos.)"鍵，子畫面視窗會切換到不同的位置。

調整子畫面大小(PIP Size)

在子畫面開啟的狀態，每按一次"尺寸(Size)"鍵，子畫面視窗會切換成不同大小視窗。

訊號源互換(Swap)

在子畫面開啟的狀態，按下"替換(Swap)"鍵，可將主畫面及子畫面的訊號源互換。

選擇喇叭輸出的音源(Swap Audio)

您可選擇內建喇叭輸出的聲音是來自主畫面訊號或是子畫面訊號。按下"音源(Audio)"按鈕，聲音的輸出會在兩者之間切換。

	Main	TV	DTV	AV1	AV2	YPbPr1	YPbPr2	PC	HDMI
Sub									
TV			O	O	O	O	O	X	X
DTV		O		O	O	O	O	X	X
AV1		O	O		O	O	O	X	X
AV2		O	O	O		O	O	X	X
YPbPr1		O	O	O	O		X	X	X
YPbPr2		O	O	O	O	X		X	X
PC		X	X	X	X	X	X		X
HDMI		X	X	X	X	X	X	X	

8.1 影像支援格式

輸入源	訊號格式	支援規格
AV1	CVBS	NTSC
AV2	S-Video	
YPbPr1	YPbPr	480i, 480P, 720P, 1080i
YPbPr2		
PC	Analog RGB	640x480 @60Hz,72Hz,75Hz
		800x600 @60Hz,72Hz,75Hz
		1024x768 @60Hz,70Hz,75Hz
HDMI	Digital RGB	480i, 480P, 720P, 1080i

8.2 故障排除

如果您的顯示器突然無法使用，您可以直接參閱下列我們建議的故障排除提示，找出確切的故障原因並完全回復顯示器的顯示功能。如果在依照我們的提示後仍然無法解決遇到的異常狀況，建議您聯絡經銷商以尋求進一步的售後服務。

問題	檢查項目
沒有任何電源。	確定已將 AC 電源線牢牢地插入 AC 插座中。 確定已按下電源按鈕。
沒有任何聲音。	檢查聲音線路的連接。 再按一次遙控器上的靜音按鈕，確認。 檢查聲音的設定值，顯示器的聲音可能設定 SAP 在或最小的聲音。 按下遙控器上的調高音量按鍵。 確定沒有插入耳機。
畫面上顯示類似白色雪花的斑點。	檢查天線的連接。
已開啟電源，但螢幕上沒有畫面。	請檢查連接影像設備和顯示器的視訊纜線是否牢牢地插好，或是沒有插入錯誤的插孔？ 請確定此顯示來源是您切換訊號源按鈕所選擇的來源？ 調整亮度和對比。
顯示錯誤或異常的顏色。	如果遺失任何顏色紅、綠或藍，檢查色差端子，確定已牢牢地連接。 確定 Tint 色調系統的設定正確。
遙控器無法發揮功能。	確定已正確裝入電池。 電池可能電量不足。
掃描時找到重複或「不存在」的頻道。	使用「Edit Channels」增加/刪除頻道功能「清除」重複或不要的頻道。
看不到畫面。	確定電源線已插入接地的電氣插座中。 確定已開啟電源按鈕。 確定所選擇的輸入來源已連接到正在作用的輸入來源。
畫面的顯示模式異常。	確認影像輸入來源在您顯示器的範圍內。 比較影像輸入來源的規格與顯示器的規格。
可以看到影像，但聽不到聲音。	確定沒有關閉音量。 確定沒有使聲音靜音。 確定正確並牢牢地接好聲音輸入來源纜線。
顯示器不接受內容分級控制密碼。	要重設內容分級控制密碼： 使用遙控器存取[Parental Controls OSD] (內容分級控制) OSD 選單密碼的原廠設定值是 0000。 (台灣地區不適用)

如果在閱讀使用手冊後，仍然有關於使用本顯示器的問題，請直接聯絡您當地的經銷商，尋求進一步的服務協助。