



# 液晶电视

LA19R7

## 使用说明书

使用本产品之前，请先仔细阅读本手册。  
请保存好本手册，以备随时查阅。

屏幕菜单  
PC（个人电脑）显示器

请在 [www.samsung.com/global/register](http://www.samsung.com/global/register) 注册您的产品

在此处记下型号和序列号，以供今后参考之用。

型号\_\_\_\_\_ 序列号\_\_\_\_\_

#### 显示静止图像时的注意事项

静止图像可能会导致电视屏幕永久性损坏。

- 不要在 LCD 平板上显示静止图像超过 2 小时，因为这会导致出现屏幕图像残影。

此图像残影也称为荧光屏灼伤。

要避免此类图像残影，请在显示静止图像时降低屏幕的亮度和对比度。

-  长时间观看 4:3 格式的电视节目时，在屏幕的左侧、右侧和中央显示的边缘会由于屏幕上光发射的不同而留下痕迹。播放 DVD 或连接游戏控制台也会对屏幕产生类似的影响。上述原因导致的损坏不在保修范围之内。
- 显示电子游戏和 PC 的静止图像的时间超过某段时间后可能会导致局部余像。为避免出现此效果，请在显示静止图像时降低亮度和对比度。

## 目录

### 电视机的连接和准备

- 部件清单 ..... 2
- 查看控制面板 ..... 3
- 查看连接面板 ..... 4
- 查看遥控器 ..... 6
- 安装遥控器电池 ..... 7
- 开机和关机 ..... 7
- 将电视机置于待机模式 ..... 7
- 即插即用 ..... 8

### 设置频道

- 自动选台 ..... 9
- 手动选台 ..... 10
- 编辑频道 ..... 11
- 变更已储存频道的台号 ..... 11
- 指定频道名称 ..... 12
- 频道接收微调 ..... 12
- 更改图像标准 ..... 13
- 调整个人设定图像 ..... 13

### 设置图像

- 改变色温 ..... 14
- 改变图像尺寸 ..... 14
- 调整色彩控制 ..... 15
- 冻结当前图像 ..... 15
- 更改图像标准 ..... 16
- 设定静音 ..... 16

### 设置伴音

- 选择伴音模式 ..... 17
- 自动调整音量 ..... 17
- 连接耳机 ..... 17

### 设置时间

- 设置和显示当前时间 ..... 18
- 设置关机提示 ..... 19
- 自动打开和关闭电视机 ..... 20

### 其它设置

- 选择您的语言 ..... 21
- 设置蓝背景模式 ..... 21
- 选择节目源 ..... 22
- 编辑输入源名称 ..... 22

### 设置个人电脑

- 设置您的PC（个人电脑）软件(以Windows XP为例) ..... 23
- 显示模式 ..... 23
- 设置个人电脑 ..... 24

### 使用建议

- 如何调整支架 ..... 25
- 如何调整电视的角度 ..... 25
- 安装墙壁安装套件 ..... 25
- 安装符合 VESA 要求的安装设备 ..... 25
- 使用装饰盖 ..... 26
- 故障诊断：与维修人员联系之前 ..... 26
- 技术和环境规范 ..... 27
- 有毒有害物质及元素分析 ..... 28



符号



按下



重要事项



注意事项

单触式按钮

## 部件清单

请确保随液晶电视机一起提供了下列部件。  
如果缺少任何一项，请与您的经销商联系。

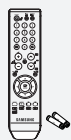

遥控器和电池  
(AAA x 2)



电源线



墙壁安装套件



使用说明书



保修卡  
维修网络卡  
安全指南  
(国家不同，  
电视配件也有所不同)

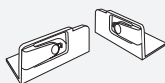

装饰盖



铁氧体磁芯



清洁布

- 铁氧体磁芯用于屏蔽电缆使其免受干扰。  
连接电缆时，请打开铁氧体磁芯并将其夹在电缆上。



电源线

## 查看控制面板

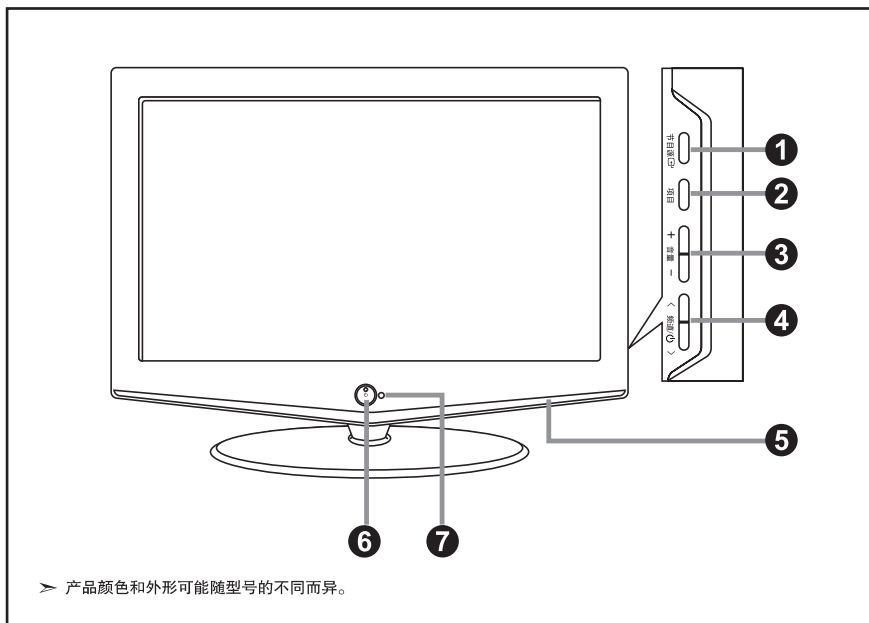

➤ 产品颜色和外形可能随型号的不同而异。

### 1 节目源

在所有可用输入节目源 (TV、AV、S-Video、分量输入、PC 和 HDMI) 之间切换。  
屏幕菜单中此按钮的功能与遥控器上确认 按钮的功能相同。

### 2 项目

按此按钮可查看电视机功能的屏幕菜单。

### 3 + 音量 -

按这两个按钮可提高或降低音量。  
屏幕菜单中 + 音量 - 按钮的功能与遥控器上 或 按钮的功能相同。

### 4 < 频道 >

按此按钮更改频道。  
屏幕菜单中 < 频道 > 按钮的功能与遥控器上 或 按钮的功能相同。  
(不使用遥控器, 您也可以用频道按钮打开电视机。)

### 5 扬声器

### 6 (电源)

按此按钮可打开和关闭电视机。  
在打开电源时不停闪烁, 然后熄灭, 处于待机模式时则亮起。

### 7 遥控传感器

将遥控器对准电视机上的这一位置。

## 查看连接面板

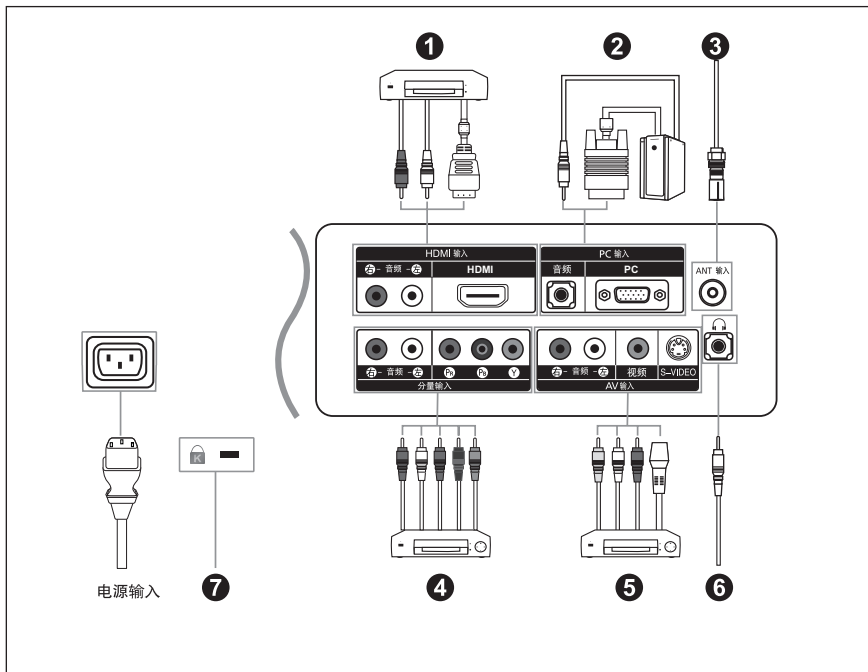

- 每当将外部设备与电视机连接时，都请确保已将电视机的电源关闭。
- 连接外部设备时，请将电缆和与之颜色相同的连接端子相连。

### 1 连接 HDMI 输入

- 支持与启用 HDMI 连接的 AV 设备（机顶盒、DVD 播放机、AV 接收器和数字电视）之间进行连接。
- HDMI 到 HDMI 的连接无需伴音连接。

> 什么是 HDMI？

- HDMI（又称高清晰多媒体接口）是下一代接口，使用一根电缆便可传输数字音频和视频信号，无需压缩。
- 由于它支持多声道数字音频（5.1 声道），多媒体接口一词对于它而名符其实。
- HDMI 与 DVI 之间的差别在于：HDMI 设备尺寸较小，安装有 HDCP（高宽带数字复制保护）编码功能，同时支持多声道数字音频。

> 连接时应使用 DVI - HDMI 电缆或 DVI - HDMI 适配器，并将 DVI 上的端子连接到“左 - 音频 - 右”（左右音频）以便输出伴音。”

- 在通过 HDMI 或 DVI 将该产品连接到机顶盒、DVD 播放器或游戏控制台等设备时，请确保已将其按照下表所示的方法设置为兼容的视频输出模式。否则，可能导致图像失真、图像损坏或无图像。

> HDMI/DVI 或分量输入的支持模式。

	480i	480p	576i	576p	720p	1080i
HDMI/DVI 50HZ	x	x	x	o	o	o
HDMI/DVI 60HZ	x	o	x	x	o	o
分量输入	o	o	o	o	o	o

> 切勿试图将 HDMI/DVI 连接器与 PC 或膝上型电脑的图形卡相连接。（这将导致屏幕出现空白）

- ② **连接电脑 ( 可选 )**
  - 将 D-Sub 电缆一端连接到电视机背面的 PC (PC 输入), 并将另一端连接到电脑的显卡。( 可选 )
  - 将立体声音频电缆连接到电视机背面的 PC 音频输入, 并将另一端连接到电脑声卡上的音频输出。
- ③ **连接天线或有线电视网**

电视机必须从以下信号源之一收到信号, 才能正确显示电视频道:

  - 户外天线/有线电视网卫星网络
- ④ **连接分量设备 (DVD)**
  - 将分量视频电缆 ( 可选 ) 连接到电视机背面的分量连接器 (PR、PB、Y), 并将另一端连接到 DTV 或 DVD 的对应分量视频输出连接器。
  - 如果您希望同时连接机顶盒和 DTV ( 或 DVD ), 应将机顶盒连接到 DTV ( 或 DVD ), 并将 DTV ( 或 DVD ) 连接到电视机的分量连接器 (PR、PB、Y)。
  - 分量设备 (DTV 或 DVD) 背面的 PR、PB 和 Y 连接器有时也标为 Y、B-Y 和 R-Y 或 Y、Cb 和 Cr。
  - 将 RCA 音频电缆 ( 可选 ) 连接到电视机背面的 “④ - 音频 - ⑤ (左右音频)”, 并将另一端连接到 DTV 或 DVD 上对应的音频输出连接器。
  - 此液晶电视在 720p 模式下显示图像的效果最佳。
  - 此液晶电视最大可支持 1080i 模式。
- ⑤ **连接外部 A/V ( 视听 ) 设备**
  - 将 RCA ( 可选 ) 或 S-VIDEO 电缆 ( 可选 ) 连接到适当的外部 A/V ( 视听 ) 设备 ( 如录像机、DVD 或摄像机 )。
  - 将 RCA 音频电缆 ( 可选 ) 连接到电视机背面的 “④ - 音频 - ⑤ (左右音频)”, 并将另一端连接到 A/V ( 视听 ) 设备上对应的音频输出连接器。
  - 可以将耳机连接到电视机耳机输出端 (⑥)。连接耳机后, 内置喇叭就不会出伴音了。
- ⑦ **Kensington 锁**
  - Kensington 锁 ( 可选 ) 是一种在公共场合固定电视设备的工具。
  - 如果要使用锁定装置, 请与销售电视机的经销商联系。

## 查看遥控器

- ❶ 开机/待机按钮
- ❷ 用于直接选取频道的数字按钮
- ❸ 一位/两位数频道选择
- ❹ ⊕ 音量增高  
⊖ 音量减低
- ❺ 暂时关闭伴音
- ❻ 菜单显示和更改确认
- ❼ 控制菜单中的光标
- ❽ 伴音效果选择
- ❾ 图像效果选择
- ❿ 定时关闭
- ⓫ 伴音模式选择
- ⓬ 用于查看当前节目的信息
- ⓭ 可用节目源选择
- ⓮ 显示上一个观看的频道
- ⓯ 频道⏪: 下一个频道  
频道⏩: 上一个频道
- ⓰ 退出屏幕菜单
- ⓱ 图像冻结
- ⓲ 图像尺寸选择

- 遥控器的性能可能会受到明亮光线的影响。
- 这是一款可供视觉障碍者使用的特殊遥控器，其电源、频道和音量按钮旁均有盲文点。

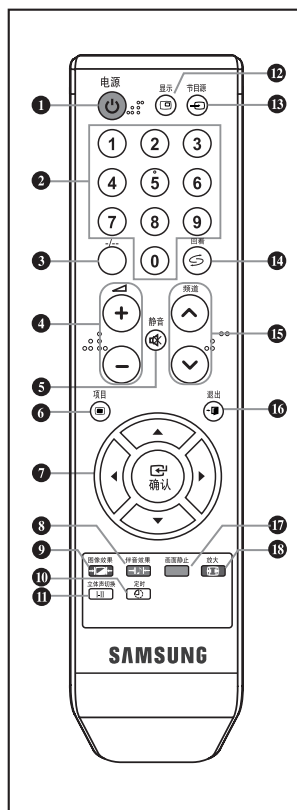



## 安装遥控器电池

1. 如图所示，向上抬起遥控器后盖。
2. 安装两节 AAA 规格的电池。
  - 确保电池的正极 + 和负极 - 如电池盒内的示意图所示。
3. 装回后盖。
  - 如果长时间不用遥控器，请取出电池并将电池放在凉爽干燥的地方保存。遥控器可在距电视机 23 米的范围内使用。（在一般使用电视机的情况下，电池可用一年左右。）

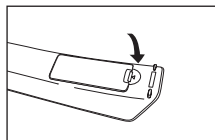
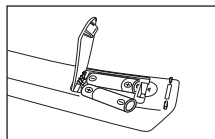
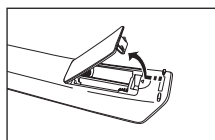

➤ 如果遥控器不工作，请进行下列检查：

1. 是否打开了电视机
2. 电池的正极和负极是否倒转？
3. 电池电量是否耗尽？
4. 是否断电或者未插入电源线？
5. 附近是否有特殊的荧光或霓虹信号？

## 开机和关机

电源线与电视机背面连接。

1. 将电源线插入适当的插孔。
  - 电视机前面板上的待机指示灯亮起。
2. 按下前面板上的电源按钮。
  - 还可按遥控器上的电源按钮或电视按钮打开电视。
  - 自动选择上次观看的电视频道。
3. 按下遥控器上的数字按钮 (0~9) 或上一频道/下一频道按钮 (⏪ / ⏩)，或者按下电视机右侧的 < 频道 > 按钮。
  - 第一次打开电视机时，将要求您选择菜单的显示语言。
4. 要关闭电视，再次按下电源按钮即可。

















## 将电视机置于待机模式

为减少功耗，可将您的电视机置于待机模式。您想暂时中断观看（如吃饭）时，待机模式就很有用。

1. 按遥控器上的电源按钮。
  - 屏幕关闭，电视机前端亮起红色待机指示灯。
2. 要重新打开电视，只需再按电源按钮、数字按钮 (0~9) 或下一频道/上一频道按钮 (⏪ / ⏩) 即可。
  - 切勿长时间将电视机置于待机模式（如您外出度假）。最好拔下电视机的电源和天线。

## 即插即用





电视机第一次打开时，会先后自动出现几个基本设定，可以进行以下设置。

1. 按遥控器上的电源  按钮。  
屏幕上显示开始即插即用消息，且确定已选定。
2. 按  或  按钮选择合适的语言。  
按确认  按钮确认您的选择。
3. 选择确定后显示消息检查天线输入。  
按下确认  按钮。  
➤ 请检查天线电缆的连接是否正确。
4. 按  或  按钮选择合适的地区。  
按确认  按钮确认您的选择。
5. 屏幕上显示自动选台菜单，其中开始已被选中。  
按下确认  按钮。  
➤ 频道搜索将自动开始并结束。  
➤ 存储所有可用的频道后，将出现时钟设置菜单。  
➤ 可随时按确认  按钮来中断记忆过程。
6. 按下确认  按钮。  
通过按  或  按钮选择小时、分钟或am/pm。  
通过按  或  按钮选择设置小时、分钟或am/pm。  
➤ 您还可以通过按遥控器上的数字按钮来设置小时和分钟。
7. 按确认  按钮确定设置。  
屏幕将显示消息欣赏节目。

- ◆ 语言：选择语言。
- ◆ 地区：选择地区。
- ◆ 自动选台：自动扫描并存储当地可以收看的频道。
- ◆ 时钟设置：设置电视机时钟的当前时间。



如果您想重设该功能..

1. 按下项目按钮显示菜单。  
按  或  按钮选择 设置，然后按确认  按钮。
2. 再次按确认  按钮，选择即插即用。
3. 屏幕上显示消息开始即插即用。

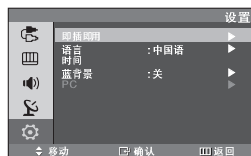







- 自动选台

- 手动选台

## 自动选台

您可以扫描所有频道（范围大小视您所在国家或地区而定）。  
自动分配的台号，可能与实际台号或想要的台号不对应。  
不过，您可以手动变更台号，清除不想看的频道。

1. 按下项目按钮显示菜单。  
按 ▲ 或 ▼ 按钮选择频道，然后按确认  按钮。
2. 按确认  按钮选择地区。
3. 按 ▲ 或 ▼ 按钮选择合适的地区。  
按确认  按钮确认您的选择。
4. 按 ▲ 或 ▼ 按钮选择自动选台，然后按确认  按钮。
5. 按确认  按钮选择开始。
  - 电视机将开始记忆所有可收看的频道。
  - 可随时按下确认  按钮中断记忆过程并返回频道菜单。
6. 存储所有可收看的频道后，将出现变更台号菜单。

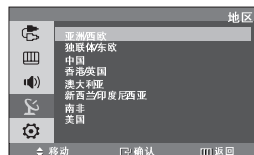













## 手动选台

您最多可以存储 100 个频道，包括通过有线电视网接收的频道。

手动选台时，您可以选择：

- ◆ 是否将每个找到的频道都存储起来。
- ◆ 给每个选定的频道选择台号。

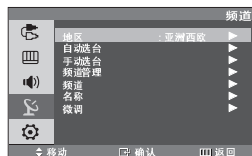

1. 按下项目按钮显示菜单。  
按 ▲ 或 ▼ 按钮选择频道，然后按确认  按钮。
2. 按 ▲ 或 ▼ 按钮选择手动选台，然后按确认  按钮。
3. 按确认  按钮选择节目。
4. 要为频道指定台号，通过按 ▲ 或 ▼ 按钮选择正确的编号，然后按确认  按钮。  
➤ 您还可以通过按遥控器上的数字按钮来设置台号。
5. 按 ▲ 或 ▼ 按钮选择彩色制式，然后按确认  按钮。
6. 按 ▲ 或 ▼ 按钮选择所需的彩色制式，然后按确认  按钮。
7. 按 ▲ 或 ▼ 按钮选择伴音制式，然后按确认  按钮。
8. 通过反复按 ▲ 或 ▼ 按钮选择所需的伴音制式，然后按确认  按钮。  
➤ 如果伴音异常或没有伴音，重新选择所需伴音制式。
9. 如果知道要存储的频道号，请按下 ▲ 或 ▼ 按钮，选择频道。  
通过按 ▲ 或 ▼ 按钮选择 C (无线频道) 或 Z (有线频道)。  
按 ► 按钮选择频道。通过按 ▲ 或 ▼ 按钮选择所需的号码，然后按确认  按钮。  
➤ 频道模式 P (节目模式)、C (无线频道模式)、Z (有线频道模式)  
➤ 您可以通过按下遥控器上的数字按钮来设置频道号。
10. 如果不知道频道号，按下 ▲ 或 ▼ 按钮，选择搜索。  
按下确认  按钮。通过按 ▲ 或 ▼ 按钮进行搜索，然后按确认按钮。
11. 按 ▲ 或 ▼ 按钮选择存储，然后按确认  按钮。  
按 ▲ 或 ▼ 按钮选择确定，然后按确认  按钮。
12. 为每个待存储频道重复第 3 到 11 步。

- ◆ 节目：选择频道的台号。
- ◆ 彩色制式：设置色彩支持制式。
- ◆ 伴音制式：设置伴音支持制式。
- ◆ 频道：选择频道。
- ◆ 搜索：扫描频道的频率值。
- ◆ 存储：保存设置。



## 编辑频道





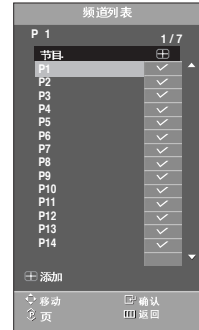



可以从扫描的频道中排除选择的频道。在扫描已经存储的频道时，您有意跳过的频道将不显示。您没有特意跳过的频道在扫描过程中都将显示出来。

1. 使用数字按钮直接选择要添加或删除的频道。
2. 按下项目按钮显示菜单。  
按 ▲ 或 ▼ 按钮选择频道，然后按确认  按钮。
3. 按 ▲ 或 ▼ 按钮选择频道管理，然后按确认  按钮。
4. 按 ▲ 或 ▼ 按钮选择要删除或添加的频道。
5. 按 ► 按钮选择  ，然后按确认  按钮。  
➤ 用“√”标记的频道将会被添加。
6. 按退出按钮退出。  
➤ 您可以通过使用遥控器上的数字按钮来查看任何频道（包括已清除的频道）。



## 变更已储存频道的台号

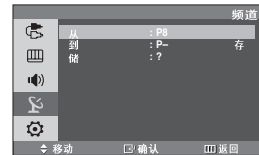

您可以交换两个频道的台号，以便：

- ◆ 修改已自动存储频道的数字顺序。
  - ◆ 为经常观看的频道赋予一个易记的编号。
1. 按下项目按钮显示菜单。  
按 ▲ 或 ▼ 按钮选择频道，然后按确认  按钮。
  2. 按 ▲ 或 ▼ 按钮选变更台号，然后按确认  按钮。
  3. 按确认  按钮选择从。  
按 ▲ 或 ▼ 按钮直至显示想要更改的频道号。  
按下确认  按钮。
  4. 按 ▲ 或 ▼ 按钮选择到，然后按确认  按钮。  
按 ▲ 或 ▼ 按钮，直至显示想用识别频道的新台号。  
按下确认  按钮。
  5. 按 ▲ 或 ▼ 按钮选择存储，然后按确认  按钮。  
按 ▲ 或 ▼ 按钮选择确定，然后按确认  按钮。  
➤ 选定的频道就与先前存储为选定频道号的频道交换。
  6. 对其它待存储频道重复第 3 到 5 步。
  7. 按退出按钮退出。



## 指定频道名称

发送频道信息时，将自动指定频道名称。  
这些名称可以更改，您可以指定新的名称。

1. 按下项目按钮显示菜单。  
按 ▲ 或 ▼ 按钮选择频道，然后按确认  按钮。
2. 按 ▲ 或 ▼ 按钮选择名称，然后按确认  按钮。
3. 根据需要，通过按下 ▲ 或 ▼ 按钮，选择要指定新名称的频道。  
按下确认  按钮。

➤ 名称框周围显示选择条。

4. 

若要...	那么...
选择一个字母、数字或符号	按 ▲ 或 ▼ 按钮
移动到下一个字母上	按 ► 按钮
移到前一个字母	按 ◀ 按钮
确认名称	按下确认  按钮。



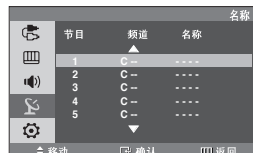

➤ 可以选择的字符有：字母表上的字母 (A~Z)、数字 (0~9)、特殊字符 (-、空格)

5. 为每个要指定新名称的频道重复第 3 到 4 步。
6. 按退出按钮退出。



## 频道接收微调



可以采用微调操作手动调整特定频道，以便获得最佳接收效果。

1. 使用数字按钮直接选择要进行微调的频道。
2. 按下项目按钮显示菜单。  
按 ▲ 或 ▼ 按钮选择频道，然后按确认  按钮。
3. 按 ▲ 或 ▼ 按钮选择微调，然后按确认  按钮。
4. 按 ◀ 或 ► 按钮调整微调。  
按下确认  按钮。
5. 按退出按钮退出。  
➤ 经过微调的频道保存后，在频道标志上的频道号右侧用星号 "\*" 标记。  
➤ 要重置微调，通过按 ▲ 或 ▼ 按钮选择 "Reset (复位)"，然后按确认  按钮。



## 更改图像标准

您可以选择最符合您观看要求的图像类型。

1. 按下项目按钮显示菜单。  
按 ▲ 或 ▼ 按钮选择图像，然后按确认  按钮。
2. 再按下确认  按钮选择模式。
3. 按下 ▲ 或 ▼ 按钮选择所需图像效果。  
按下确认  按钮。
4. 按下退出按钮退出。

- ◆ 动态: 选择在明亮的房间中进行高清晰显示的图像。
- ◆ 标准: 选择在正常环境中进行最佳显示的图像。
- ◆ 剧场: 选择在黑暗的房间中进行舒适显示的图像。
- ◆ 个人设定: 选择以查看您喜欢的显示设置。(请参阅调整个人设定图像)

### PC 模式

- ◆ 娱乐空间: 高亮度。(用于观看 DVD 或 VCD 等电影。)
- ◆ 畅游互联网: 中等亮度。(用于带有文本和图形的混合画面。)
- ◆ 文本显示: 常规亮度。(用于文档或者包含很多文本的作品。)
- ◆ 个人设定: 选择以查看您喜欢的显示设置。



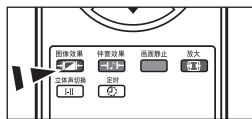
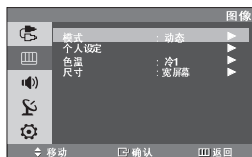

➤ 必须针对每个输入源单独调整图像效果。



 您还可以通过按下遥控器上的图像效果按钮来选择其中一个图像设置。

## 调整个人设定图像

您的电视机有几项可供您控制图像质量的设置。

1. 按下项目按钮显示菜单。  
按 ▲ 或 ▼ 按钮选择图像，然后按确认  按钮。
2. 按 ▲ 或 ▼ 按钮选择个人设定，然后按确认  按钮。
3. 按下 ▲ 或 ▼ 按钮以选择特定项。  
按下确认  按钮。
4. 按下 ◀ 或 ▶ 按钮来减少或增加特定项的值。  
按下确认  按钮。
5. 按下退出按钮退出。

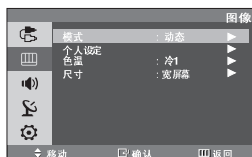

- ◆ 对比度: 调整对象和背景之间的亮度和暗度。
- ◆ 亮度: 调整整个屏幕的亮度。
- ◆ 清晰度: 将对象轮廓调整为更加锐化或钝化。
- ◆ 色度: 调整颜色, 使颜色更亮或更暗。

- 如果您对这些设置进行了任何更改, 图像模式会自动转到个人设定。
- 在 PC 模式下, 只能调整对比度和亮度。



## 改变色温

您可以选择最适合您眼睛的色温。

1. 按下项目按钮显示菜单。按 ▲ 或 ▼ 按钮选择图像，然后按确认  按钮。
2. 按 ▲ 或 ▼ 按钮选择色温，然后按确认  按钮。
3. 按下 ▲ 或 ▼ 按钮选择所需色温设置。  
按下确认  按钮。
4. 按下退出按钮退出。



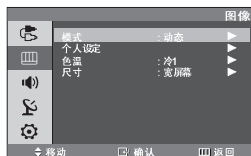

- ◆ 冷 2: 使色温比冷 1 菜单的色温更蓝。
- ◆ 冷 1: 使白色略带蓝色。
- ◆ 正常: 使白色保持其本色。
- ◆ 暖 1: 使白色略带红色。
- ◆ 暖 2: 使色温比暖 1 菜单的色温更红。



➤ 在 PC 模式中，会出现“冷”、“正常”、“暖”、“个人设定”。

## 改变图像尺寸



您可以选择最符合您观看要求的图像尺寸。

1. 按下项目按钮显示菜单。  
按下确认  按钮选择图像，然后按确认  按钮。
2. 按 ▲ 或 ▼ 按钮选择尺寸，然后按确认  按钮。
3. 通过按 ▲ 或 ▼ 按钮选择所需选项。  
按下确认  按钮。
4. 按下退出按钮退出。

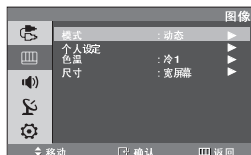
- ◆ 宽屏幕: 将图像尺寸调整为宽屏幕，这种尺寸适用于 DVD 或宽广播。
- ◆ 16:9: 将图像尺寸调整为 16:9，这种尺寸适用于 DVD 或宽广播。
- ◆ 放大: 垂直放大 16:9 宽屏幕以适合屏幕尺寸。
- ◆ 4:3: 这是视频电影或正常广播所使用的默认设置。





➤ 在 PC、分量输入或 HDMI 模式下，只能调整 Wide（展宽）和 4:3 模式。

➤ 放大 通过按 ◀ 或 ▶ 按钮选择 。使用 ▲ 或 ▼ 按钮上下移动图像。  
选择  后，使用 ▲ 或 ▼ 按钮来放大或缩小图像的垂直尺寸。



## 调整色彩控制

分别对红、绿和蓝色控制进行调整。

1. 按下项目按钮显示菜单。按 ▲ 或 ▼ 按钮选择图像，然后按确认  按钮。
2. 按 ▲ 或 ▼ 按钮选择色彩控制，然后按确认  按钮。
3. 按下 ▲ 或 ▼ 按钮以选择特定项。  
按下确认  按钮。
4. 按 ◀ 或 ▶ 按钮减小或增大特定项的值。
5. 按下退出按钮退出。  
➤ 仅限于 PC 模式。

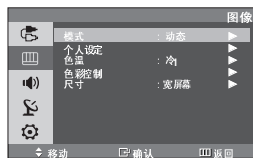

## 冻结当前图像

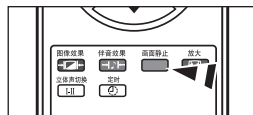

按下静止按钮，可以将活动图像冻结为静止图像。  
再按一次即可取消。

- 此功能在分量输入或 HDMI 模式中不可用。





## 更改伴音标准

您在观看节目时，可以选择特殊伴音效果类型。

1. 按下项目按钮显示菜单。按 ▲ 或 ▼ 按钮选择伴音，然后按确认  按钮。
2. 再按下确认  按钮选择模式。
3. 通过反复按 ▲ 或 ▼ 按钮选择所需的伴音效果，然后按确认  按钮。
4. 按下退出按钮退出。

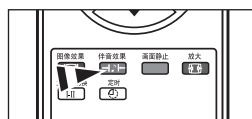



- ◆ 标准: 选择正常伴音模式。
- ◆ 音乐: 在音乐和声音中更突出音乐。
- ◆ 剧场: 提供适合剧场的实况和完整音响。
- ◆ 语言: 在声音和其它伴音中更突出声音。
- ◆ 个人设定: 选择个人设定伴音设置。(请参阅“调整伴音设置”)



 您还可以通过按遥控器上的伴音效果  按钮来选择这些选项。

## 设定伴音

您可以调整伴音设置，使之适合您的个人喜好。  
(或者，也可以使用任一种“自动”设置。)



1. 按下项目按钮显示菜单。按 ▲ 或 ▼ 按钮选择伴音，然后按确认  按钮。
2. 按 ▲ 或 ▼ 按钮选择个人设定，然后按确认  按钮。
3. 按下 ▲ 或 ▼ 按钮以选择特定项。按下确认  按钮。
4. 按 ◀ 或 ▶ 按钮减小或增大特定项的值。按下确认  按钮。
5. 按下退出按钮退出。  
➤ 如果您对这些设置进行了任何更改，伴音效果会自动转到个人设定。





## 设置和显示当前时间

您可以设置电视机的时钟，这样，您按下显示按钮时，当前时间就会显示在屏幕上。如果您想使用自动开机/关机功能，您也必须设置时间。

1. 按下项目按钮显示菜单。按 ▲ 或 ▼ 按钮选择设置，然后按确认  按钮。
2. 按 ▲ 或 ▼ 按钮选择时间，然后按确认  按钮。
3. 按确认  按钮选择时钟设置。



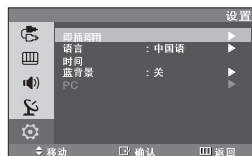

若要..	请按..
移动到小时、分钟或 am/pm	◀ 或 ▶ 按钮。
设置小时、Minute (分钟) 或 am/pm	▲ 或 ▼ 按钮。
按下确认  按钮。	

5. 按下退出按钮退出。
  - 如果拔出电源线，您必须再次设置时钟。
  - 您还可以通过按遥控器上的数字按钮来设置小时和分钟。



## 设置关机提示

您可以选择让电视机在 30-180 分钟后自动转到待机模式。

1. 按下项目按钮显示菜单。按 ▲ 或 ▼ 按钮选择设置，然后按确认  按钮。
2. 按 ▲ 或 ▼ 按钮选择时间，然后按确认  按钮。
3. 按 ▲ 或 ▼ 按钮选择睡眠定时器，然后按确认  按钮。
4. 反复按下 ▲ 或 ▼ 按钮，直到出现所需时间（关、30、60、90、120、150、180）。按下确认  按钮。
5. 按下退出按钮退出。
  - 定时器变为零时，电视机会自动转到待机模式。

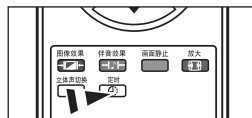
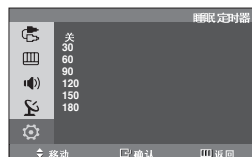







 反复按下遥控器上的定时按钮，直到出现合适的时间间隔。

## 自动打开和关闭电视机

您可以设置开/关机时间，这样电视机就能：

- ◆ 在您选定的时间自动开机并调到您选中的频道。
- ◆ 在您选定的时间自动关机。

1. 按下项目按钮显示菜单。按 ▲ 或 ▼ 按钮选择设置，然后按确认  按钮。
2. 按 ▲ 或 ▼ 按钮选择时间，然后按确认  按钮。
3. 按 ▲ 或 ▼ 按钮选择开机定时器，然后按确认  按钮。
4. 按下 ▲ 或 ▼ 按钮来调整小时，然后按下 ► 按钮移动至下一步骤。使用上述的同一方法设置其它项。完成后按下确认  按钮返回。
5. 按 ▲ 或 ▼ 按钮选择关机定时器，然后按确认  按钮。
6. 按下 ▲ 或 ▼ 按钮来调整小时，然后按下 ► 按钮移动至下一步骤。使用上述的同一方法设置其它项。完成后按下确认  按钮返回。
7. 按下退出按钮退出。

➤ 第一步是设置电视机的时钟。

(请参阅第 18 页的设置和显示当前时间)

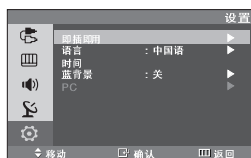

➤ 您还可以通过按遥控器上的数字按钮来设置小时和分钟。

➤ 要使定时器工作，必须将激活设置设为开。



## 选择您的语言

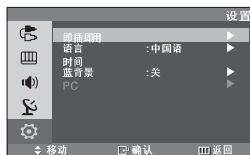

首次开始使用电视机时，必须选择用于显示菜单和说明文字的语言。

1. 按下项目按钮显示屏幕菜单。  
按 ▲ 或 ▼ 按钮选择设置，然后按确认  按钮。
2. 按 ▲ 或 ▼ 按钮选择语言，然后按确认  按钮。
3. 通过反复按下 ▲ 或 ▼ 按钮选择合适的语言。  
按下确认  按钮。  
    > 您可以选择2种之一。
4. 按下退出按钮退出。



## 设置蓝背景模式



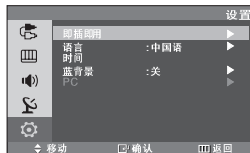

如果接收不到信号，或者信号很弱，屏幕会自动以蓝背景取代嘈杂的画面背景。如果您想继续观看这种画面品质很差的节目，必须将蓝背景模式设为关。



1. 按下项目按钮显示菜单。按 ▲ 或 ▼ 按钮选择设置，然后按确认  按钮。
2. 按 ▲ 或 ▼ 按钮选择蓝背景然后。  
按下确认  按钮。
3. 按 ▲ 或 ▼ 按钮选择开或关。  
按下确认  按钮。
4. 按下退出按钮退出。



## 选择节目源

您可在与电视机输入插孔相连的外部节目源中选择节目源。



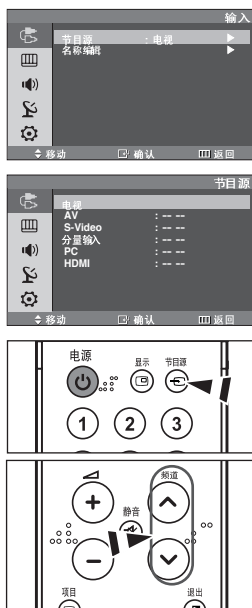

1. 按下项目按钮显示菜单。  
按确认  按钮选择输入，然后按确认  按钮。
2. 按确认  按钮选择节目源。
3. 通过按下 ▲ 或 ▼ 按钮选择所需设备。  
按下确认  按钮。  
➤ 如果节目源已连接到电视机，只需选择一个节目源。

 按下遥控器上的节目源按钮，在所有可用节目源之间进行切换。  
通过按遥控器上的电视或频道  /  按钮可选择电视模式，但不能通过按节目源按钮选择它。



## 编辑输入源名称

为连接到输入插口的设备命名，便于进行输入源选择。

1. 按下项目按钮显示菜单。  
按确认  按钮选择输入，然后按确认  按钮。
2. 按 ▲ 或 ▼ 按钮选择名称编辑，然后按确认  按钮。
3. 按下 ▲ 或 ▼ 按钮选择要编辑的设备。  
按下确认  按钮。
4. 按下 ▲ 或 ▼ 按钮选择所需的设备。  
按下确认  按钮。  
➤ 您可以使用下列选项：  
---- 录像机 - DVD - 有线接收器 - 高清电视接收器 -  
卫星电视接收器 - AV 接收器 - DVD 接收器 - 游戏机 -  
摄像机 - DVD 录像一体机 - DVD 硬盘录像机 - PC
5. 按退出按钮退出。





## 设置您的PC (个人电脑) 软件 (以 Windows XP 为例)

电脑的 **Windows** 显示设置一般如右所示。视 **Windows** 的具体版本和视频卡的不同, 每个人的实际 **PC** 屏幕显示可能不同。即使实际屏幕看起来有所不同, 相同的基本设置信息几乎可应用于所有情况。(如这里介绍的设置方法对您的电脑不适用, 请与您的电脑制造商或者三星经销商联系。)

1. 首先, 单击 **Windows** 开始菜单上的 **Control Panel** (控制面板)。
2. 出现控制面板窗口时, 单击 **Appearance and Themes** (外观和主题), 然后出现一个显示对话框。
3. 出现控制面板窗口时, 单击 **Display** (显示), 然后出现一个显示对话框。
4. 找到显示对话框上的 **Settings** (设置) 选项卡。  
正确的尺寸设置应为 (分辨率) 最优 - 1440 X 900  
如果您的显示设置对话框还有场频选项, 正确的数值为 60 或 60Hz。  
否则, 只需单击 **OK** (确定), 退出对话框。



## 显示模式

屏幕位置和尺寸都视 **PC** 显示器的类型和分辨率而定。

建议使用表中提供的分辨率。(系统允许使用所支持极限之间的所有分辨率)





模式	分辨率	行频 (kHz)	场频 (Hz)	像素时钟频率 (MHz)	同步极性 (水平/垂直)
IBM	640 x 480	31.469	59.940	25.175	- / -
	720 x 400	31.469	70.087	28.322	- / +
VESA	640 x 480	37.861	72.809	31.500	- / -
	640 x 480	37.500	75.000	31.500	- / -
	800 x 600	37.879	60.317	40.000	+ / +
	800 x 600	48.077	72.188	50.000	+ / +
	1024 x 768	48.363	60.004	65.000	- / -
	1024 x 768	56.476	70.069	75.000	- / -
	1024 x 768	60.023	75.029	78.750	+ / +
	1280 x 1024	63.981	60.020	108.000	+ / +
	1280 x 1024	79.976	75.025	135.000	+ / +
	1440 x 900	55.935	59.887	106.500	- / +

- 不支持逐行模式。
- 如果选择非标准的视频格式, 则电视机可能出现异常操作。
- HDMI/DVI 不支持 PC 功能。

## 设置个人电脑

### 粗调和微调图像(图像调整):

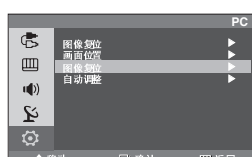
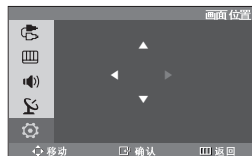
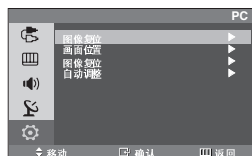
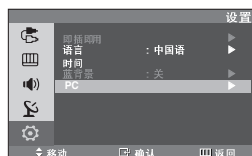

调整图像质量的目的是为了消除或减少图像噪声。如果微调后仍无法消除噪声,则尽可能进行频率调整(粗调),然后再进行微调。在噪声减少以后,请重新调整图像,使之与屏幕中心对齐。

1. 预设: **SOURCE** 按钮选择 PC 模式。
2. 按下项目按钮显示菜单。  
按 ▲ 或 ▼ 按钮选择设置, 然后按确认  按钮。
3. 按 ▲ 或 ▼ 按钮选择 **PC**, 然后按确认  按钮。
4. 按确认  按钮选择图像调整。
5. 按 ▲ 或 ▼ 按钮选择粗调或微调, 然后按确认  按钮。
6. 按 ◀ 或 ▶ 按钮调整屏幕质量。  
按下确认  按钮。
7. 按下退出按钮退出。



### 改变图像位置(画面位置):

如果 PC 屏幕位置与电视屏幕不合适, 请进行调整。

1. 请遵循“粗调和微调图像(图像调整)”说明的编号 1 到 3 来进行调整。
2. 按 ▲ 或 ▼ 按钮选择画面位置然后按确认  按钮。
3. 按 ▲ 或 ▼ 按钮调整垂直位置。  
按 ◀ 或 ▶ 按钮调整水平位置。  
按下确认  按钮。
4. 按下退出按钮退出。

### 初始化图像设置(图像复位):

您可以将所有图像设置替换为出厂默认值。

1. 请遵循“粗调和微调图像(图像调整)”说明的编号 1 到 3 来进行调整。
2. 按 ▲ 或 ▼ 按钮选择图像复位, 然后按确认  按钮。
3. 按下退出按钮退出。

### 自动调整 PC 屏幕(自动调整):

自动调整使电视机的 PC 屏幕可以根据输入的 PC 视频信号进行自调节。微调、粗调和位置的值是自动调节的。

1. 请遵循“粗调和微调图像(图像调整)”说明的编号 1 到 3 来进行调整。
2. 按 ▲ 或 ▼ 按钮选择自动调整, 然后按确认  按钮。
3. 按下退出按钮退出。



## 如何调整支架

1. 如图 (1) 所示,将电视机正面朝下放在桌面的软布或软垫上。  
-沿桌边对齐电视底座。
2. 按下后面板上的中央部。  
按下支架后面的按钮的同时,如图 (2) 所示调整支架。
3. 将电视机置于桌上以便安全地放置电视机。

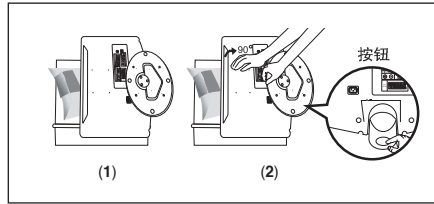

## 如何调整电视的角度

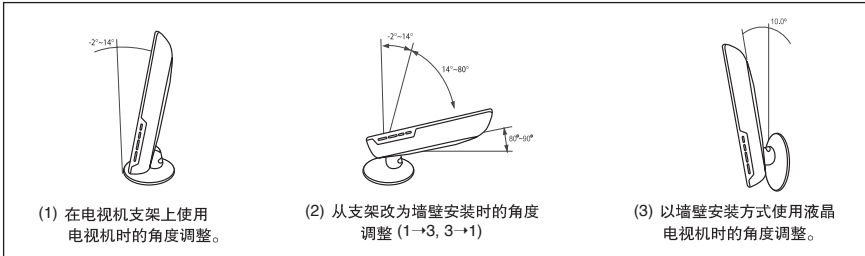

➤ 调整支架时,请按下支架后面的按钮。

1. 图 (1) 表示在电视机支架上使用液晶电视机时的调整角度 ( $-2^{\circ} \sim 14^{\circ}$ )。  
过度倾斜会翻转液晶电视机,可能会导致液晶电视机受损。
2. 图 (2) 表示将基于支架的液晶电视机改为墙壁安装形式时的调整角度 ( $14^{\circ} \sim 80^{\circ}$ )。
3. 图 (3) 表示将液晶电视机固定到墙壁时的调整角度 ( $0^{\circ} \sim 10^{\circ}$ )。

➤ 将角度从 1 更改为 2 或从 3 更改为 2 时,您将会听见“咔嚓”声。

## 安装墙壁安装套件

墙壁安装部件 (单独销售) 让您可以将电视机安装在墙壁上。有关进行墙壁安装的详细信息,请参阅随墙壁安装部件提供的说明。安装墙壁安装支架时请与技术人员联系,请求其协助。  
如果您选择自行安装电视机,并因此对产品造成任何损害或对您本人或他人造成任何人身伤害,三星电子概不承担任何责任。



请勿在 TV 启动状态下安装壁挂安装套件。  
否则可能会引发触电造成人身伤害。

## 安装符合 VESA 要求的安装设备

1. 将电视正面朝下放在桌面的软布或软垫上。
2. 调整支架时,按下支架后面的按钮。
3. 将安装接口垫 (未提供) 对准支架底座上的孔,并将其用随管式基座、墙式安装吊架或其它基座 (未提供) 提供的四颗螺钉固定住。

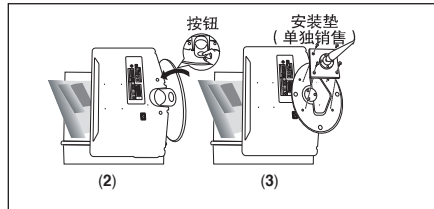

## 使用装饰盖

1. 向墙壁安装电视但不使用支架时，如图 (1) 所示向孔内插入装饰盖。
2. 插入装饰盖后，如图 (2) 所示用 4 个螺钉对其进行固定。

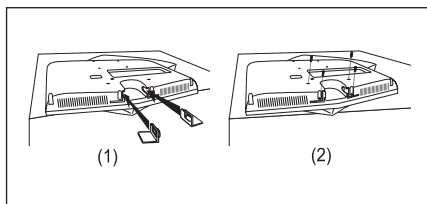

## 故障诊断：与维修人员联系之前

无伴音或图像	<ul style="list-style-type: none"><li>◆ 检查电视机的电源线是否与墙壁电源插座连接。</li><li>◆ 检查是否按下了电视机前面板上的电源 <math>\odot</math> 按钮。</li><li>◆ 检查图像的对比度和亮度设置。</li><li>◆ 检查音量。</li></ul>
图像正常，但无伴音	<ul style="list-style-type: none"><li>◆ 检查音量。</li><li>◆ 检查是否按了遥控器上的静音 <math>\alpha</math> 按钮。</li></ul>
出现黑屏，电源指示灯不断闪烁	<ul style="list-style-type: none"><li>◆ 在设备（接收器、DVD 等）上检查电源、信号线。</li><li>◆ 电视正在使用其电源管理系统。</li><li>◆ 将电脑鼠标移动一下或者在键盘上按任意键。</li></ul>
无图像，或者是黑白图像	<ul style="list-style-type: none"><li>◆ 调整色度设置。</li><li>◆ 检查所选的广播系统是否正确。</li></ul>
伴音和图像干扰	<ul style="list-style-type: none"><li>◆ 看看有什么电器对电视造成了干扰，将该电器挪开。</li><li>◆ 换一个电源插座来插电视机的电源线。</li></ul>
图像模糊或者出现雪花点，伴音失真	<ul style="list-style-type: none"><li>◆ 检查天线的方向、位置和连接。 这种干扰经常是由于使用室内天线引起的。</li></ul>
遥控器发生故障	<ul style="list-style-type: none"><li>◆ 给遥控器更换电池</li><li>◆ 擦拭遥控器的上端（发送窗口）。</li><li>◆ 检查电池的接线端。</li></ul>
出现检测信号线信息。	<ul style="list-style-type: none"><li>◆ 检查信号电缆与 PC 或视频信号源的连接是否稳固。</li><li>◆ 检查 PC 或视频信号源是否已经打开。</li></ul>
在 PC 模式中，屏幕会显示设置无效信息。	<ul style="list-style-type: none"><li>◆ 检查视频适配器的最大分辨率和频率。</li><li>◆ 将这些数值与显示模式中的数据进行了对比。</li></ul>

TFT 液晶显示面板所使用的面板由 3,888,000 个子像素组成，需要先进的技术才能生产出来。但屏幕上可能会有些过于明亮或黑暗的像素。这些像素不会影响产品的性能。

## 技术和环境规范

型号名称	LA19R7
屏幕大小 (对角线)	19 英寸 / 48mm 对角线
PC 分辨率 (最优)	1440 x 900 @ 60 Hz
伴音 输出	3W x 2
尺寸 (宽x深x高) 机身 带底座	485.0 x 58.0 x 369.0 mm 485.0 x 200.0 x 408.0 mm
重量 带底座	5.6 kg
环境条件 运行温度 运行湿度 贮存温度 贮存湿度	10°C 到 40°C (50°F 到 104°F ) 10% 到 80%, 非凝結 -20°C 到 45°C (-4°F 到 113°F ) 5% 到 95%, 非凝結

- 设计及规格如有改变，恕不另行通知。
- 本设备为“B类”数字仪器。
- 有关电源信息，请参阅产品上所附的标签。

## 有毒有害物质及元素分析

### ► LCD TV

环境保护期限适用条件  
环境温度: 0 ~ 40 度  
环境湿度: 10% ~ 80%

部件名称	有毒有害物质或元素					
	铅 (Pb)	汞 (Hg)	镉 (Cd)	六价铬 (Cr <sup>6+</sup> )	多溴联苯 (PBB)	多溴二苯醚 (PBDE)
印刷电路组件	X	O	O	O	O	O
电缆组件	X	O	O	O	O	O
塑料和聚合物部件	O	O	O	O	O	O
金属部件	X	O	O	O	O	O
液晶屏	X	X	O	O	O	O

### ► CPT TV / CCTV

环境保护期限适用条件  
环境温度: 0 ~ 40 度  
环境湿度: 10% ~ 80%

部件名称	有毒有害物质或元素					
	铅 (Pb)	汞 (Hg)	镉 (Cd)	六价铬 (Cr <sup>6+</sup> )	多溴联苯 (PBB)	多溴二苯醚 (PBDE)
印刷电路组件	X	O	O	O	O	O
电缆组件	X	O	O	O	O	O
塑料和聚合物部件	O	O	O	O	O	O
金属部件	X	O	O	O	O	O
显像管	X	O	O	O	O	O

### ► PDP TV / PDP Monitor

环境保护期限适用条件  
环境温度: 0 ~ 40 度  
环境湿度: 10% ~ 80%

部件名称	有毒有害物质或元素					
	铅 (Pb)	汞 (Hg)	镉 (Cd)	六价铬 (Cr <sup>6+</sup> )	多溴联苯 (PBB)	多溴二苯醚 (PBDE)
印刷电路组件	X	O	O	O	O	O
电缆组件	X	O	O	O	O	O
塑料和聚合物部件	O	O	O	O	O	O
金属部件	X	O	O	O	O	O
等离子屏	X	O	O	O	O	O

O: 表示该有毒有害物质在该部件所有均质材料中的含量均在 SJ/T11363-2006 标准规定的限量要求以下。

X: 表示该有毒有害物质至少在该部件的某一均质材料中的含量超出 SJ/T11363-2006 标准规定的限量要求。

本表表示本机器内含有的有害物质情报, 部品别有害物质情报是由供应商 提供的情报和内部检查结果为基础制作的。部分部品含有的有害物质在目前技术水准条件下是不可能替代, 三星电子为了做到可以替代正不懈地努力着。

我们承诺: - 5年内提供可更换部件。  
- 接收消费者寄回或送回的报废产品。  
具体地址请拨打:  
800-810-5858 进行咨询。  
注: 消费者承担邮寄, 快递等相关费用。

本产品已经取得中国环境标志认证。  
- 环境标志表示本产品与同类产品相比, 具有低毒少害, 节约资源等环境优势, 对保护人体健康及生态环境更有益。  
- 您可以登陆 [www.sepa.gov.cn](http://www.sepa.gov.cn) 查询中国环境标志相关信息。

(CCTV 除外)

此页有意留空。



## **三星全球服务网**

如果您对三星产品有任何咨询或建议, 请联系三星客服中心。

800-810-5858, 010-6475 1880

[www.samsung.com.cn](http://www.samsung.com.cn)

天津三星电子显示器有限公司

地址: 天津市西青区微电子工业区

电话: 022-23961234

邮政编码: 300385