

801系统分机安装使用说明书（版本：A1）

WRT®

适用机型：

ZZS-801ZCD8S10

ZZS-801ZCD8S10Q

ZZS-801ZCD8HS10

ZZS-801ZCD8HS10Q

感谢您使用本公司的“楼宇（可视）对讲系统”，使用前请仔细阅读并保管好本手册，以备日后参考。
由于技术的不断更新，手册中与实际操作过程中如有不符之处，其最终解释权归本公司所有。

分类说明

一. 系统功能简介	1
二. 各部件说明	2
埋入式分机ZZS-801ZCD8(H) S10Q(镜片)	2
埋入式分机ZZS-801ZCD8(H) S10Q(铝面板)	3
壁挂式分机ZZS-801ZCD8(H) S10(镜片)	4
壁挂式分机ZZS-801ZCD8(H) S10(铝面板)	5
三. 安装注意事项	6
四. 安装方法	7~8
五. 使用功能说明	9~36
六. 技术参数	37
七. 接线功能说明	38
八. 简单故障排除	39
九. 分机接线	40

WRT[®]

本公司801对讲系统是由楼栋主机、用户分机、管理中心电脑以及其它辅助器材共同组成。其采用TCP/IP协议，通过网线和光纤与局域网进行连接，并通过小区局域网进行联网，可靠性高，易于隔离，并大大降低布线成本；数字化音/视频信号传输，抗干扰能力强，可有效减少中间设备，其相对模拟信号传输具有更大优势；楼外多通道，可多路通道同时使用，互不影响。

801系统分机以其精妙的外观造型、实用的功能理念，必将成为智能小区生活中最为亮丽的一道风景线。

分机特点：

1. 适合于大型社区型。
2. 镜片或铝面板两种外形选择，壁挂式或埋入式安装。
3. ZS-801ZCD8S10(Q) 为触控式分机；ZS-801ZCD8(H) S10(Q) 为触控式家居分机。
4. 10.0"超大LCD数字屏，可监视入口状况及对访客进行二次确认。
5. 远程开锁。
6. 可呼叫管理中心并直接通话；可紧急报警到管理中心。
7. 可呼叫局域网内其他住户并对讲。
8. 和弦振铃声下载和静音设置。
9. 呼叫电梯功能。
10. 住户托管。
11. 家居设备控制（家居分机有效）。
12. 支持语音、图片、短信等信息的查阅。
13. 可接收中心支持的便民服务。
14. 并机功能，每户最多可4台该类型分机并接。
15. 支持远程升级。

埋入式分机ZZS-801ZCD8(H) S10Q(镜片)

正视图



后视图

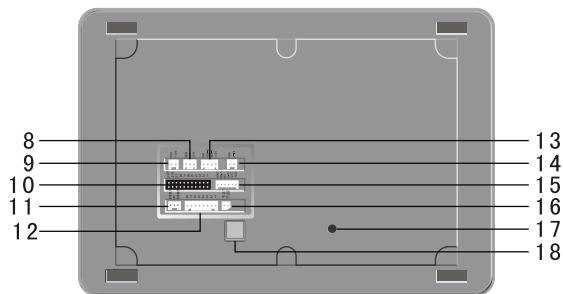

1. 显示屏 2. 麦克风 3. 重启键 4. 报警键 5. 电梯呼叫键 6. 状态指示灯 7. 扬声器
8. 分机提供给烟感/红外+DC12V/0.5A电源输出接线座 9. +18VDC输入接线座 10. 防拆/报警方式/报警探头选择插针座 11. 外接紧急报警按钮和报警输出开关接线座 12. 报警探头接线座 13. 外接单元模块接线座(家居分机有效) 14. 二次确认小门口机视频接线座 15. 二次确认小门口机音频和数据接线座 16. 电梯接线座 17. 音量调节钮 18. 网络接口

WRT®

埋入式分机ZZS-801ZCD8(H) S10Q(铝面板)

正视图

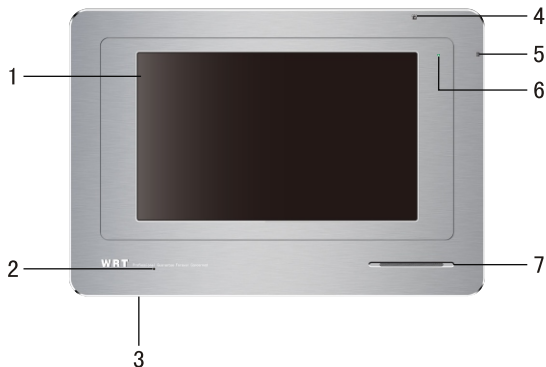

后视图

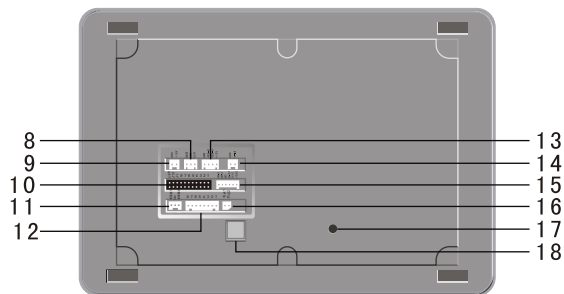

1. 显示屏 2. 麦克风 3. 重启键 4. 报警键 5. 电梯呼叫键 6. 状态指示灯 7. 扬声器
 8. 分机提供给烟感/红外+DC12V/0.5A电源输出接线座 9. +18VDC输入接线座 10. 防拆/报警方式/报警探头选择插针座 11. 外接紧急报警按钮和报警输出开关接线座 12. 报警探头接线座 13. 外接单元模块接线座(家居分机有效) 14. 二次确认小门口机视频接线座
 15. 二次确认小门口机音频和数据接线座 16. 电梯接线座 17. 音量调节钮 18. 网络接口

壁挂式分机ZZS-801ZCD8(H) S10(镜片)

正视图



后视图

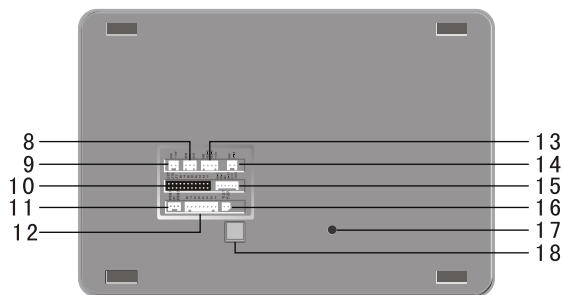

1. 显示屏 2. 麦克风 3. 重启键 4. 报警键 5. 电梯呼叫键 6. 状态指示灯 7. 扬声器
8. 分机提供给烟感/红外+DC12V/0.5A电源输出接线座 9. +18VDC输入接线座 10. 防拆/报警方式/报警探头选择插针座 11. 外接紧急报警按钮和报警输出开关接线座 12. 报警探头接线座 13. 外接单元模块接线座（家居分机有效） 14. 二次确认小门口机视频接线座 15. 二次确认小门口机音频和数据接线座 16. 电梯接线座 17. 音量调节钮 18. 网络接口

WRT®

壁挂式分机ZZS-801ZCD8(H) S10(铝面板)

正视图

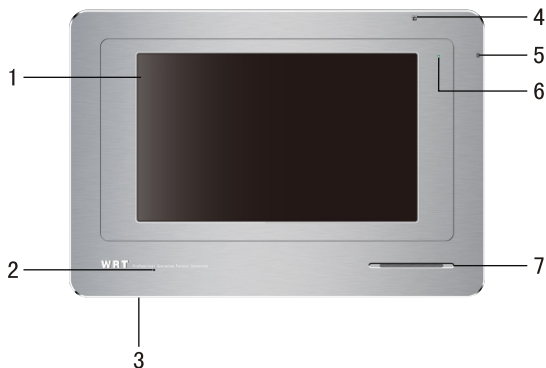

后视图

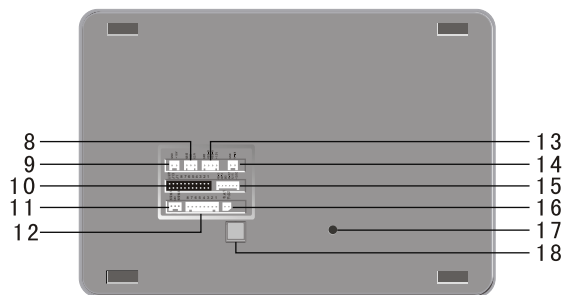

1. 显示屏 2. 麦克风 3. 重启键 4. 报警键 5. 电梯呼叫键 6. 状态指示灯 7. 扬声器
 8. 分机提供给烟感/红外+DC12V/0.5A电源输出接线座 9. +18VDC输入接线座 10. 防拆/报警方式/报警探头选择插针座 11. 外接紧急报警按钮和报警输出开关接线座 12. 报警探头接线座 13. 外接单元模块接线座(家居分机有效) 14. 二次确认小门口机视频接线座
 15. 二次确认小门口机音频和数据接线座 16. 电梯接线座 17. 音量调节钮 18. 网络接口

安装注意事项

1. 不可将对讲系统安装于太阳下曝晒、滴水、高温、雪霜、化学物质腐蚀及灰尘太多的地方。
2. 将可视分机安装于良好的目视水平高度，建议为145cm。
3. 在安装过程中严禁带电操作。
4. 为了防止干扰，分机布线最好走线管，并且与其它干扰源分开；为了以后检修方便和系统稳定，所有连接线头不能放在管内，而应放在管外防水处（接头要防水处理）。
5. 所有连线接好后，应反复检查安装无误才可通电。
6. 在通电时，如发现有不正常情况，应立即切断电源，直至故障排除。
7. 如系统不正常，断电后请分段检查。如未查明故障原因，请通知代理销售商或厂家售后服务部，切勿自行修理或更换元件而造成系统损坏。

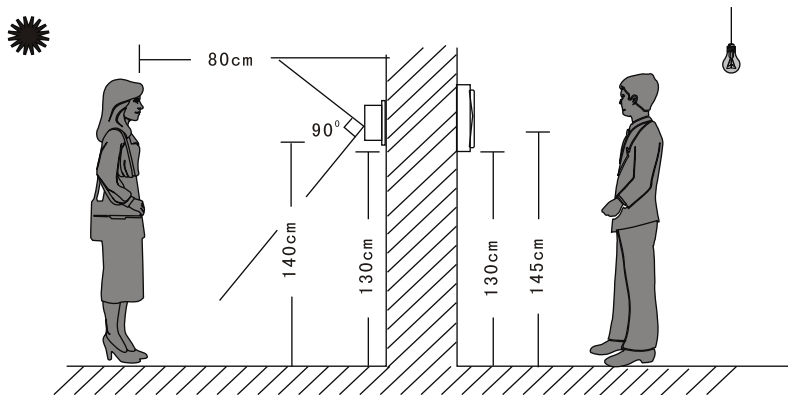

WRT[®]

埋入式分机安装

WRT[®]

1. 按埋墙底壳的尺寸墙面合适位置开一槽孔（见图1）。
2. 在埋墙底壳上开一出线孔，将连接分机线从出线孔 穿过，再将底壳装在槽孔内，并预埋水泥（见图2）。



图 1



图 2

3. 用四颗螺丝将埋墙挂板安装在埋墙底壳上（见图3）。
4. 接好分机线，在上下用四颗螺丝将分机固定在埋墙挂板上（见图4）。

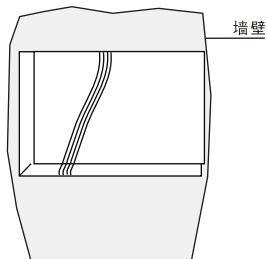

图 3

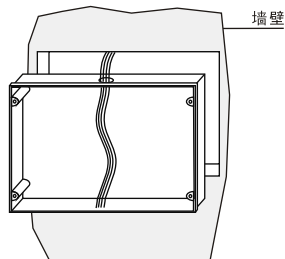

图 4

壁挂式分机安装

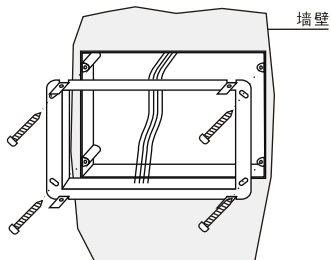
1. 按86盒尺寸在墙面合适位置开一槽孔，将连接分机线从86盒进线孔穿过，再将86盒装在槽孔内，并预埋水泥（见图1）。

2. 按图示尺寸钻四个螺丝孔及打入胶塞（见图2）。



图 1



图 2

3. 用螺丝将挂墙挂板固定在墙上，见图3指示。

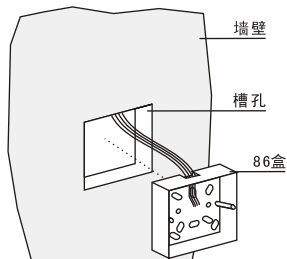
4. 接好分机线，在上下用四颗螺丝将分机固定在挂墙挂板上（见图4）。

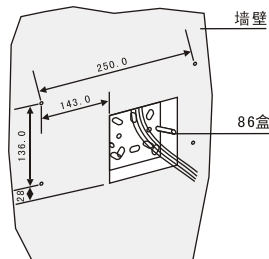

图 3



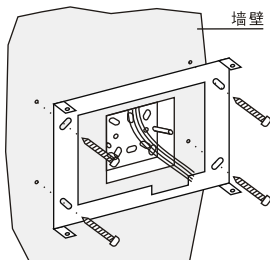

图 4

本分机采用触控屏操作方式，在相应图标或文字点击一次可进入下一级菜单或执行功能操作。通电后30秒分机正常启动。

待机状态下，分机状态指示灯绿色常亮，在显示屏关闭或屏保的情况下触动显示屏即可打开显示屏：

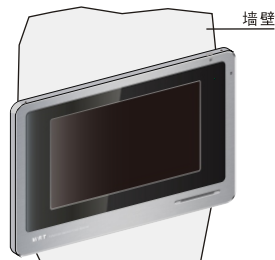
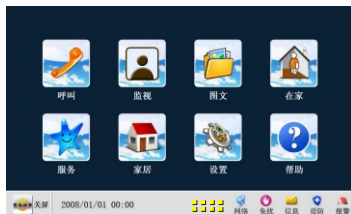

由显示可见，分机共有呼叫、监视、图文、在家、服务、家居（家居分机有效）、设置和帮助等多个功能选项。点击“”可关闭显示屏，显示屏在无操作的180秒钟之后关屏或进入屏保。

一、分机设置：

分机在连接好后，必须先设置好各功能参数，然后才能正常使用。设置项包括修改分机密码、设定分机网络设置、更改分机房间号、防区设定等功能。点选“设置”图标，显示屏显示：



使用功能说明

密码：修改分机密码。

点击“密码”图标，打开密码界面：



按提示先输入旧密码（住户第一次使用可输入8位数分机初始密码“88888888”），并以“#”键确认。若密码输入错误，则显示屏会提示输入密码错误，点击“确定”可重新输入旧密码，点击“取消”则返回主菜单。在旧密码输入正确的情况下则自动激活新密码输入框，住户可按提示连续输入新密码，并以“#”确定，点“确定”将密码更改为新密码，按“返回”可返回上级菜单。

注：1. 请记住新密码，并不得泄露。

2. 住户遗忘密码可通过管理处将其恢复成初始密码“88888888”。

安防：对防区进行启用和禁用；对防区进行布防和撤防。

在主界面下边的两排小灯为防区指示灯，黑色表示防区未启用；绿色表示防区未布防；黄色表示防区已布防；红色表示防区报警。

分机支持8防区，其中1-4分别代表烟感、瓦斯、红外、门磁，5至8为住户自定义防区。

使用防区必须预先启用才可以配置。点选“安防”图标，按提示输入分机密码并按“#”键确认，进入如下界面：



防区启用：点击“防区启用”图标，进入如下界面：



住户根据需要点选多个相应防区图框（图框中有“√”表示启用，无“√”表示禁用），再点击“确定”并确认后即可对该防区进行启用或禁用。全部完成后按“返回”返回上级菜单。

注：分机支持防区1-防区8，被禁用的防区以后将不能布防。

布/撤防：单独对启用的防区进行布/撤防控制（单独对防区进行布防或撤防必须在主界面显示为“在家”模式下才有效），点击“布/撤防”图标，显示屏显示：

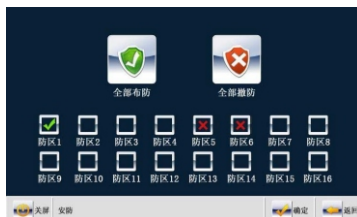

使用功能说明

住户根据需要点选多个相应防区（“√”表示该防区已选中；“x”表示该防区被禁用，不能执行布/撤防功能），再连续点击“确定”，分机开始布防，并伴有“嘟嘟”音，在布防延时时间后防区开始生效，同时主界面上的防区指示灯变成黄色。

住户根据需要点选多个相应防区（“√”消失），再点击“确定”即可对该防区进行撤防。

“全部布防”：按“全部布防”+“确定”，对所有已启用防区进行布防；

“全部撤防”：按“全部撤防”+“确定”，对所有已布防防区进行撤防；

注：烟感、瓦斯防区只要被启用，即处于布防状态。

铃声：设置中心、围墙机、门口机、小门口机、户户通、报警、短信铃声。点击“铃声”图标，出现如下界面：



通过“▲”或“▼”选择呼叫方位，完成后点击“确定”，显示屏进入铃声选择界面：

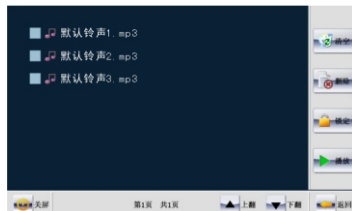

“清空”：删除分机所有铃声（默认铃声和锁定铃声不能清空）；

“删除”：删除当前选中的铃声（被选中的铃声呈黄色）；

“锁定”：锁定当前选中的铃声，被锁定的铃声不能被删除；

“解锁”：解除当前选中铃声的锁定状态，被解锁的铃声可以被删除；

“播放”：播放并设置当前选中的铃声；

“上翻”、“下翻”：当分机内铃声过多时，可以按“上翻”、“下翻”进行翻页。

点选相应铃声（“√”表示选中），点击“播放”并确定即可。

家居（家居分机有效）：配置家居控制系统相关信息。

住户在使用家居功能时，必须先进行家居对码和家居配置，其设置顺序为：家居对码-室内控制配置-情景控制配置。

点击“家居”，分机出现提示框，要求输入密码，住户输入分机密码并按“#”键进入配置系统信息界面，如下图：



家居对码：设置本机和RIU的家居密码。

点选“家居对码”，显示屏显示：

使用功能说明

WRT®

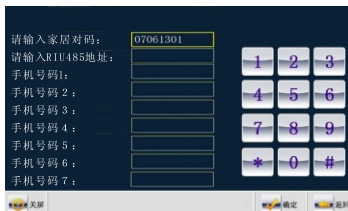

点选家居对码框，输入8位数系统密码（同家居遥控器系统密码），再点击“确定”键。

点选RIU485框，输入单元模块地址，如1，再点击“#”键确认。就可以通过分机设置好单元模块的家居对码。如果住户有多个外单元模块，可继续输入该模块地址并按“#”键确认。

注：1. 如果住户有多台分机，则所有分机的RIU地址不能重复！

室内控制配置：设置对某房间的某电器进行单一配置。

点选“室内控制配置”，显示屏显示：

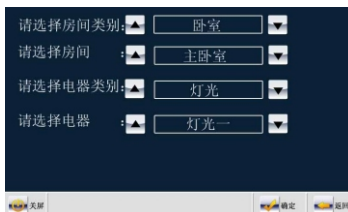

如果之前已有过配置或默认的配置未被清空，则会提示“清空旧的配置表？”住户按需要点选“确定”或“取消”。

住户点选“▲”、“▼”分别选择需要控制的房间和电器，然后点“确定”键确认并进入电器配置界面，显示屏显示：



点选“▲”、“▼”选择设备类型（电脑类、智能遥控器、智能终端、智能插座、智能开关、智能插座和开关、智能红外转发器、智能窗帘控制器、智能灯光控制器、宠物喂食器），在各输入框内输入设备地址以及设备子地址，RIU类型以及编号，RIU地址等内容，（按“*”键可删除焦点框里面的数据），然后点“确定”键确认。

注：设备地址对应模块的地址；设备子地址对应模块控制设备的偏移，当该设备偏移为1时，设备子地址应输入为1，当该设备偏移为2时，设备子地址应输入为2，以此类推；RIU类型必须填3；RIU地址和RIU编号相同；设备类型“智能红外转发器”的红外类型应与子地址保持一致。

情景控制配置：情景功能可以灵活、快捷的在同一时间控制室内的多路电器，用户不用单个电器一一控制，只要按下相应的情景键就能达到想要的效果。

点选“情景控制配置”，显示屏显示：



使用功能说明

选择任意一种模式如“会客”（如果之前已有过配置，则提示是否清空旧的配置），显示屏显示：



点选“▲”、“▼”分别选择需要控制的房间和电器（如灯光），然后点“确定”键确认并进入电器控制状态的选择界面，显示屏显示：

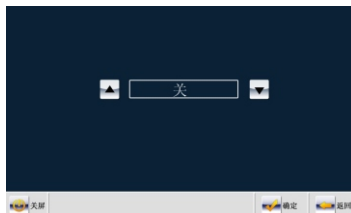



选择电器的操作状态（关、开、锁定、解锁等），然后点“确定”键确认即可。

情景定时配置：设置每天的某个时间执行某个情景(星期六和星期天除外)。

点选“情景定时配置”，显示屏显示：



点选“”、“”选择情景模式（会客模式、就餐模式、影院模式、就寝模式、温馨模式、在家模式、离家模式），输入执行时间（点击时、分前的输入框，黄色边框表示被选中，按键盘输入数字），点击“增加”按钮，即可添加该情景模式。点击“执行”按钮，即可让该情景模式在每天的相应时间自行启动。

在点击“执行”按钮后，相应的“执行”按钮变成“停止”按钮，点击“停止”按钮，可终止情景模式的启动。

住户可一次性添加多个情景模式（最多5个），再点击“执行”。

点击“全部取消”按钮，可清除添加的情景模式。

远程控制开：设置是否进行远程控制家居。

点击“远程控制开/远程控制关”，即可打开/关闭远程控制。

在远程控制被打开的情况下，住户可通过管理中心对家居设备进行控制。

时间校准：将本机显示时间与管理中心显示时间保持一致。

系统：查看本机系统信息和系统状态。

屏幕校准：当屏幕出现屏偏时用以校准。

使用功能说明



本机设置：对本机的网络配置、分机号、免打扰、托管等功能进行设置。

点击“本机设置”图标，显示屏显示：



附加功能：设置分机的自动抓拍、屏保、按键音和是否挂接模拟分机功能。



点击相应功能对应的图框即可进行设置，“”表示开启，“”表示关闭，全部完成后按“返回”键确认保存并返回上一级菜单。

在自动抓拍被开启的情况下，当主机呼叫分机时，响铃5秒后将自动抓拍一副该入口处的影像，保存到本地；当小门口机呼叫分机时，响铃5秒后将自动抓拍一副该入口处的影像，保存到本地，并同时上传到中心。

在按键提示音被开启的情况下，每触控一次显示屏，即有一次伴音。

在挂接模拟分机被打开的情况下，住户室内可以并接其它模拟分机。

点击语言对应框，显示界面将在中—英文之间转换。

托管：设置托管时间。

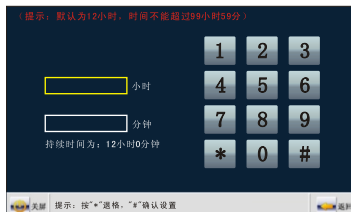

住户在托管界面下点选输入框并输入托管时间（最大为99小时59分），再按“#”键确认，至“确定”键后即表示托管成功。住户不输入时间，而先按“#”键再按“确定”键，则表示默认托管时间为12小时。

在托管状态下，当有访客呼叫住户时，系统将自动将呼叫请求切换至管理处。

注：当分机处于免打扰状态下，在设置托管时，会强制性的取消免打扰。

取消托管：在住户托管成功的情况下，点击“取消托管”图标并按“确定”键可取消托管。

色彩管理：调节显示屏亮度、对比度、饱和度。



亮度、对比度、饱和度调节共有100级，按“+”增大，按“-”减小，设置完成后按“返回”保存设置并返回至上级菜单。

使用功能说明

音量调节：设置调节来电铃声、通话音量、报警音量大小和铃声效果。点击音量图标，显示屏显示：

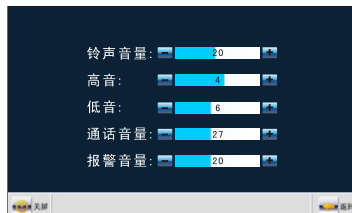

铃声音量有50级，高音有6级，低音有14级，通话音量有60级，报警音量有50级。按“+”增大，按“-”减小，设置完成后按“返回”保存设置并返回至上级菜单。

免打扰：设置免打扰时间。

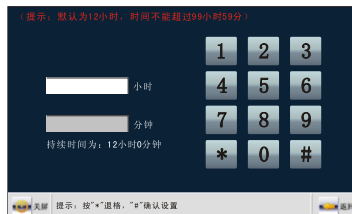

住户在免打扰界面下输入免打扰时间（最大为99小时59分），再按“#”键和“确定”键即表示设置成功。住户不输入时间，而先按“#”键再按“确定”键，则表示默认免打扰时间为12小时。

在免打扰状态下，当有访客呼叫住户时，分机不会发出铃声。

注：当分机处于托管状态下，在设置免打扰时，会强制性的取消托管。

取消免打扰：在住户免打扰功能设置成功后，免打扰图标即变成取消免打扰图标，住户点击

“取消免打扰”图标并按“确定”键可取消免打扰功能。

时延设置：设置来电响铃时间、布防延时时间、上报延时时间和报警响铃持续时间。

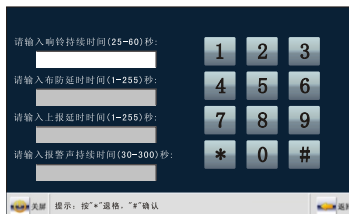

住户点选响铃持续时间输入框，输入设置时间，再按“#”键和“确定”键后即表示设置成功。

按同样方式可分别设置布防延时时间、上报延时时间和报警声持续时间。

网络配置：工程技术人员使用，可根据社区实际分配配置。

恢复出厂设置：将所有设置恢复成出厂默认值，按屏幕提示操作即可。请慎用！

至此分机相关设置全部完成，请重新启动本分机！

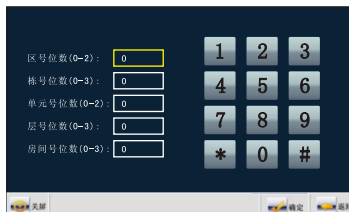

点选输入框（黄色为选中状态），按要求输入区号、栋号、单元号、层号、房间号位数。完成后按“确定”键确认并保存。

呼叫住户：在呼叫住户界面下，按呼叫格式要求输入其他住户房号，可呼叫该住户；在对方设定铃声时间内无人接听则自动挂断；若对方在设定时间内接听，则双方最多可通话120秒，120秒后自动挂机。在通话期间住户点“挂机”键，可主动挂机。

住户按呼叫格式输入其他住户房号，点击“新增电话本”可保存该房号。点“查看电话本”，选择某房号，点“呼叫”也可呼叫该住户。

大堂管家：点击相应图标可呼叫大堂管理处。

三、分机监视：

分机可以对各入口处影像进行30秒监视。点击主界面“监视”图标，打开监视窗口：



使用功能说明

点击“主门口机”可监视主机处景像；点击“主围墙机”可监视围墙机处景像；点击“小门口机”可监视小门口机处景像。

如果有多个监视点，可通过“上翻”和“下翻”进行翻页选择。点选相应监视点，即可查看该处景像，按“退出”可取消监视。

注：多点监视，需要在中心软件配置好，然后下载配置信息到分机，才能实现多点监视。

四、图文：

点击图文图标，显示屏显示：



报警记录：查看本分机的报警日志。点击“报警记录”，显示屏显示：

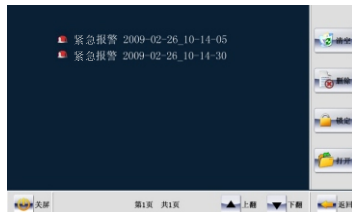

“清空”：删除分机所有报警记录（锁定的报警记录不能清空）；

“删除”：删除当前选中的报警记录（被选中的报警记录呈黄色）；

“锁定 / 解锁”：锁定 / 解锁当前选中的报警记录；

“上翻”、“下翻”：当分机内报警记录过多时，可以按“上翻”、“下翻”进行翻页。

语音信箱：查看主机、小门口机和家庭的语音留言情况。点击“语音信箱”，显示屏显示：

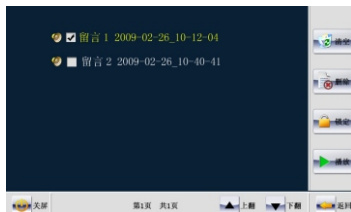

“清空”：删除分机所有语音信息（锁定的语音信息不能清空）；

“删除”：删除当前选中的语音信息（被选中的语音信息呈黄色）；

“锁定 / 解锁”：锁定 / 解锁当前选中的语音信息；

“播放”：播放当前选中的语音信息，如下图；

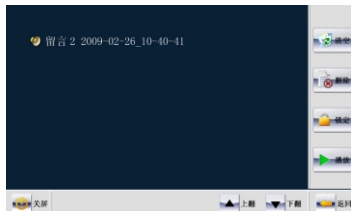

按“返回”键可返回上一级菜单；

使用功能说明

图片：查看录像、通话时抓拍的图片等情况。点击“图片”，显示屏显示：

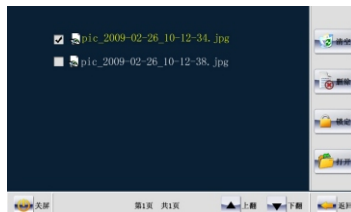

“清空”：删除分机所有图片（锁定的图片不能清空）；

“删除”：删除当前选中的图片（被选中的图片呈黄色）；

“锁定 / 解锁”：锁定 / 解锁当前选中的图片；

“打开”：查看当前选中的图片；



“清空”：删除分机所有图片（锁定的图片不能清空）；

“删除”：删除当前打开图片（被选中的图片呈黄色）；

“锁定 / 解锁”：锁定 / 解锁当前打开图片；

“上翻”、“下翻”：当分机内图片过多时，可以按“上翻” / “下翻”进行翻页；当正处于查看状态时，按“上翻” / “下翻”则是查看上 / 下幅图片。

短信：查看短信情况。点击“短信”，显示屏显示：



“清空”：删除分机所有短信（锁定的短信不能清空）；

“删除”：删除当前选中的短信（被选中的短信呈黄色）；

“锁定 / 解锁”：锁定 / 解锁当前选中的短信；

“打开”：查看当前选中的信息；



“上翻”、“下翻”：当分机内短信息过多时，可以按“上翻” / “下翻”进行翻页；当正处于查看状态时，按“上翻” / “下翻”则是查看上 / 下幅短信。

注：当有新留言或新信息未查阅时，状态指示灯红色常亮，显示屏右下角的短信图标会被点亮。

使用功能说明

五、在家/离家：

快捷模式，一键式布/撤防，方便住户出入时对防区的控制。

点选主界面“在家”图标，再点“确定”键则可对所有启用防区进行布防，在设定的布防延时时间后进入布防状态。

点选主界面“离家”图标，按显示屏提示输入分机密码，并按“#”键确认，在密码正确的情况下，对所有已布防区进行撤防（默认的防区一、防区二不变）。

六、服务：

服务项目只有在社区提供了该项服务的情况下才可使用。

点选主界面“服务”图标，显示屏显示：



可看出服务项目包括“维修求助”、“费用查询”、“铃声下载”、“便民服务”、“家庭留言”、“服务中心”等功能。

维修求助：维修求助有电气维修、水管维修、厨卫维修、煤气维修等选项：



住户可通过点选“▲”、“▼”选择求助内容，再点击“确定”键向中心报修，如果成功，则弹出确认对话框，点选“确定”退出即可。

费用查询：费用查询有生活用水费、电费、燃气费、管理费、饮用水费、取暖费等6个选项：



住户可点选“▲”、“▼”选择查询内容，再点击“确定”键可查看当前选中项目费用情况。

铃声下载：下载由中心提供的来电铃声至本机。点击该图标，在中心提供该服务的情况下显示：

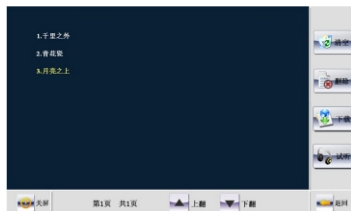

使用功能说明

“下载”：从中心将铃声下载到本机，下载后的铃声可以到“铃声设置”中去设置；

“试听”：从中心将铃声下载到本地缓冲，并开始播放；

“上翻”、“下翻”：当铃声过多时，可以按“上翻”、“下翻”进行翻页。

便民服务：向中心请求便民服务信息（必须中心有提供这项服务）：



家庭留言：设定留言信息：



点击录音。可开始家庭留言。留言时间为20秒。点击停止。可以停止家庭留言。

服务中心：用户可以呼叫服务中心获得服务。该功能需要在管理中心配置我司网络电话服务器，并且有专门的话务平台提供服务。

七.家居（家居分机有效）：

对室内家居设备进行控制。点击后显示：



情景控制：对某情景模式下的所有设备进行控制。点击“情景控制”，显示屏显示：



任意点击一种情景模式，如：会客，显示屏显示：



点击“确定”，即可启动会客模式下的所有设备。

使用功能说明

室内控制：单独对某设备进行控制。点击“室内控制”，显示屏显示：



选择相应房间设备（“”表示被选中），点击显示界面右边的相应按键，在弹出的对话框中实现对该设备的控制。

注：1. 当在室内控制配置设置的房间、设备不同时，上述的显示界面会有不同。

2. 当设置的设备数目较多时，点选“”、“”可进行翻页。

八、被动呼叫对讲及开锁：

1. 分机接受主机、围墙机、小门口机呼叫，响铃时，分机显示屏打开，显示入口处景像，住户在设定响铃时间内按“对讲”键可与来访者通话，时间为120秒；按“抓拍”键可录下一幅入口处景像；按“录像”键可对该入口处进行5秒钟录像；按“静音”键可关闭铃声；按“挂机”键可终止通话和呼叫；在通话期间按“开锁”键可打开入口处门锁。

2. 分机接受管理中心呼叫，响铃时，分机显示屏打开，住户在设定响铃时间内按“对讲”键可与中心人员通话，时间为120秒；按“静音”键可关闭铃声；按“挂机”键可终止通话和呼叫。

3. 分机接受其它分机呼叫，响铃时，分机显示屏打开，住户在设定响铃时间内按“对讲”键可与该分机通话，时间为120秒；按“静音”键可关闭铃声；按“挂机”键可终止通话和呼叫。

九、分机警情处理：

当有警情发生时，在设定时间内分机发出警报声，显示屏点亮，状态指示灯红色闪亮，被触发的防区指示灯变成红色，并以红色字体提示该防区已被触发：



住户可以通过分机查看并解除警情。

在分机报警画面下按“撤防”按钮，如果是快捷模式，则按快捷模式的方式操作撤防；如果是单独控制防区模式，则按照单独控制防区方式操作撤防。

1. 烟感（火警）、瓦斯（即时检测，即时报警）

无论什么时候，只要有警情，现场则会立即报警，同时上报管理中心。

2. 红外、门磁（延时检测，延时报警）

布防后，布防延时时间内不处理警情；之后开始检测，如果有警情发生，若40秒内未撤防（时间可调，可调节“上报延时时间”即为该时间），则会在现场报警的同时向管理中心报警。

3. 防区5，防区6（延时检测，延时报警）

布防成功后即开始检测，如果有警情发生，现场立即报警，若40秒内未撤防（时间可调，可调节“上报延时时间”即为该时间），则向管理中心报警。

4. 防区7，防区8（延时检测，即时报警）

使用功能说明

布防成功后即开始检测，如果有警情发生，现场则会立即报警，并同时上报管理中心。

十、紧急报警：

住户在任意时间按“🚨”对应的按键或按外接求助按钮都可紧急报警至管理中心。

十一、呼叫电梯：

住户呼叫电梯有两种方式，二者选择其一即可。在系统连有电梯联动器的情况下，点击主界面“呼叫”菜单下的“召唤电梯”图标可呼叫电梯。在分机连至电梯设备的情况下按“☎”键可呼叫电梯。

十二、分机并接说明：

系统支持分机一拖三（一台主分机，三台从分机）。

主分机的编号必须为01号，从分机的编号为02-04号。

1. 免打扰、取消免打扰、托管、取消托管、响铃时间只需在任意一台分机设置即可。
2. 任何一台分机都可独立呼叫，监视。
3. 所有分机都会同时收到呼叫，当其中一台摘机以后，其三台分机将会自动挂断。

此时，未通话的三台分机也可以接受其它的呼叫。以此类推，三部分机，可接受三路（比如：主机，围墙机，中心等）呼叫。

4. 分机之间可互相通话：在呼叫住户界面输入R1（代表主分机）/R2（第二台分机）/R3（第三台分机）/R4（第四台分机）+“#”键，可呼叫相应室内并接分机。如呼叫01号分机应输“R1#”。

5. 所有开启自动抓拍功能的分机都会独立抓拍并保存图片。
6. 安防处理，各分机独立处理不同的防区报警和布防。

十三、其它：

1. 分机报警探头连接：分机可以连接八组报警探头。在分机的背后有八组报警方式选择插针座，从右至左依次是：烟感、瓦斯、红外、门磁及四组自定义防区。这些插针座在安装时应根据连接情况作出适当的选择：不连接报警探头的插针应插上短路块，否则会一直报警；连接报警探头的插针应拔下短路块，否则不能正常处理警情。在报警探头中有些是开路报警NO式（无报警时控制触点常闭，报警时控制触点断开），有些是短路报警NC式（无报警时控制触点常开，报警时控制触点接通），当探头报警方式为NO式时，应在探头触点间串接一2.2K电阻(如图1)；当探头报警方式为NC时，应在探头触点间并接一2.2K电阻（如图2）。连接电阻时应将电阻连在靠近探头触点端，这样可使分机探头在遭到强行拆卸时能正常发出警报声。每组探头端口可接多个相同的探头监测多个地点，方法是：NO式探头报警触点串联连接（如图3）；NC式探头报警触点并联连接（如图4）。在连接中相同的一组探头无论连接多少，只需其中一个增加有电阻即可。但是需注意所有报警探头的总电流之和不能超过400mA，如超过400mA就要增加电源另外供电。



图 1



图 2

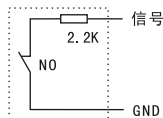

图 3

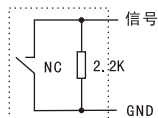

图 4

使用功能说明

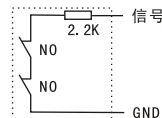
WRT®

2. 非受控输出，提供不间断的电源给报警探头；受控输出，用于给早期的烟感探头供电，当有烟警时，会断电2秒，以便探头复位。

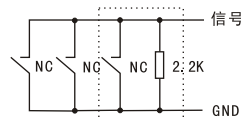
3. 分机电源插座无电时，所有功能都不能使用。建议给分机供电电源增加蓄电池。

4. 分机可以利用家居遥控器进行布/撤防及开锁，但首先必须进行地址设置，方法为：在家居遥控器主菜单-房间设置-房间编辑-任选一房间进入-房间内设备-编辑设备-按设备列表中对编号进入添加设备界面(也可直接修改某设备)，按“设备”键选择设备为“分机”，按音量+、-选择地址(建议设为1号)，按“▲”、“▼”键选择名称(如分机)，再按遥控器“1”键发送地址设置命令，至遥控器提示“命令发送成功”即表示地址设置成功。

此后，按“房间”键选择该房间，按“设备”键选择为“分机”，再按遥控器下面“▶”键即可对分机所有启用防区布防，按“■”键，再按提示输入分机密码即可对所有已布防区撤防。在有访客呼叫的情况下，按遥控器“开锁”键可直接打开入口处门锁(住户在使用遥控器开锁时，必须有一个单元模块的RIU地址设置为1)。

5. 在分机背后有一外接报警输入接线座和J1、J13插针座，当J1插上短路块，J13拔下短路块时为常闭报警，此时将报警输入端与地(GND)端断开，则会向管理中心报警；当J1拔下短路块，J13插上短路块时为常开报警，此时将报警输入端与地(GND)端短接，则会向管理中心报警。

6. 在分机背后有一JUMP1插针座，当分机有防拆开关时，应拔下短路块，否则应插上短路块。

7. 分机右下角的各种图标反映分机当前的功能状态，当分机网络连接正常、免打扰功能开启、有新信息未阅、探头处于布防状态及有防区报警时，相应功能图标将突出显示。

输入电压	+DC18V
湿度	45%~95%
LCD	10.0"彩色液晶显示屏
灵敏度	≤20mV
失真度	≤5%
背光源	内置
静态电流	≤310mA (LCD屏关闭)
工作电流	≤450mA
叫号声级	≥70dBA
环境温度	-10°C~+55°C
视角方向	12点
信号输入	PAL/NTSC制式视频信号
输出功率	≥50mW
显示屏像素	384000dots
显示屏尺寸	对角26cm(10.0")
显像时间	振铃到接收到自动关机时间约85-180秒
联网接口	RJ45
网络传输方式	TCP/IP
传输距离	100米内可接至路由器或交换机, 100米外加光纤收发器
外型尺寸	埋入式330×230×40mm, 挂壁式330×230×30mm
埋墙底壳尺寸	322×220×70mm

接线功能说明

WRT[®]

接线名称		功能说明	接线名称		功能说明
J21	GND	地线	J10	报警输入	外接紧急报警按钮
	+18VDC	+18VDC电压输入		GND	地线
J5	红外	由分机供+12VDC电源至红外探头	J6	报警输出	外接警铃
	GND	地线		1	烟感探头开关信号输入端
	烟感	由分机供+12VDC电源至红外探头		2	瓦斯探头开关信号输入端
J16	GND	地线		3	红外探头开关信号输入端
	485-B	485-B数据线		4	门磁探头开关信号输入端
	485-A	485-A数据线		5~8	自定义探头开关信号输入端
	+12VDC	+12VDC电压输出		J8	节点1
J14	GND	地线			节点2
	V-IN	视频信号输入	J17	GND	地线
J17	485-B	485-B数据线		AU-OUT	音频信号输出
	485-A	485-A数据线		AU-IN	音频信号输入
	+12VDC	+12VDC电压输出			

故障名称	检查对象	排除方法
分机不工作	检查分机电源线是否接好、接错	正确接好电源线，分机应能在30秒后正常启动
分机不能呼叫及紧急报警至管理中心	分机网线是否正确接好，分机网络参数是否设置正确	正确接好网线并正确设置网络参数
主机呼分机时分机不响铃	分机网线是否接好及音量设置是否处于最小状态及分机是否设置为免打扰状态	正确接好网线并重新设置来电铃声及解除免打扰功能
可视分机无监视图像	分机网络参数是否设置正确	重新设置各入口处的IP地址
分机探头触发后不能报警	分机相应防区是否被禁用，分机是否已布防，分机探头连接是否正确	正确连接探头线并重新设置分机
分机不能呼叫其它分机	输入呼叫格式是否正确，是否具有该分机的房间号	正确输入分机房间号

分机接线

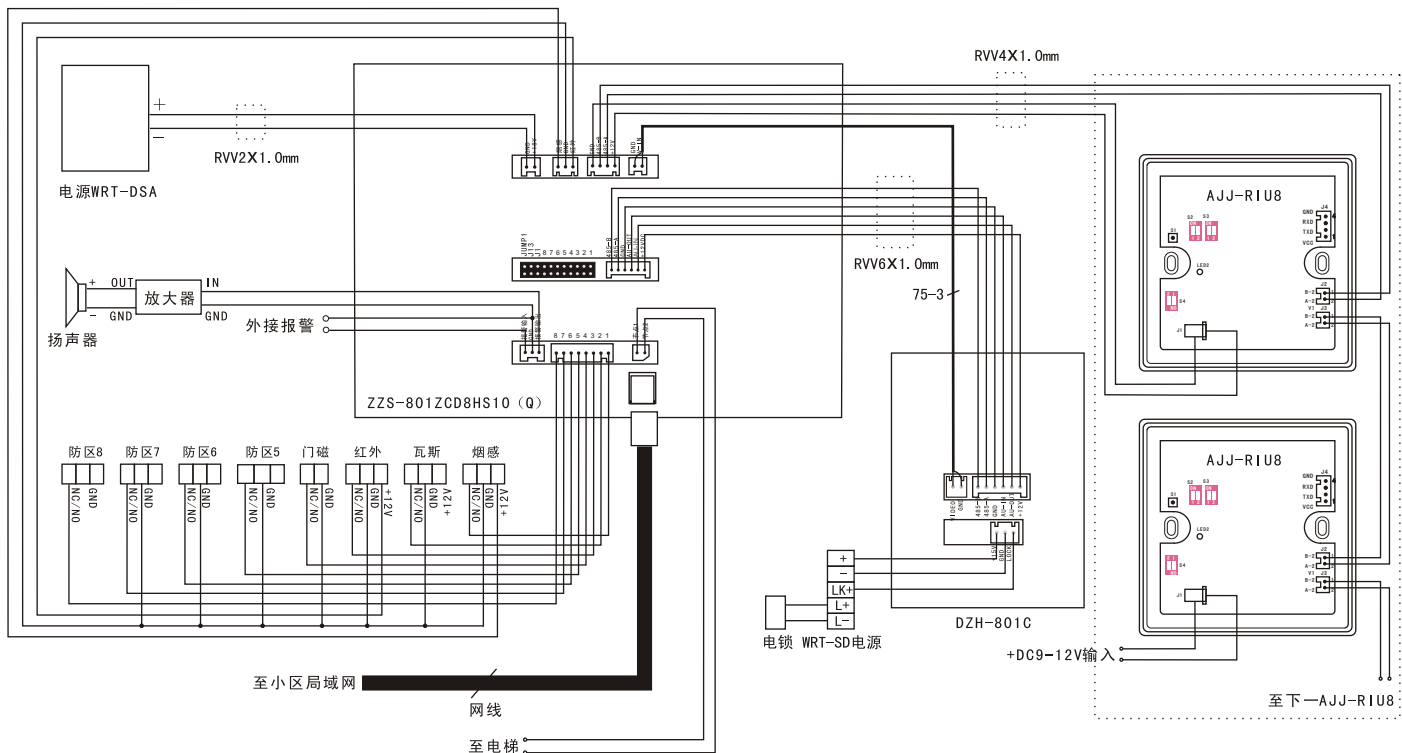

1. 家居分机可外接15个单元模块AJJ-RIU8（如虚框），外接单元模块编号范围为1-15。
2. 1~4已定义防区可接开路或短路探头，其开关信号时间大于200毫秒以上，不能接脉冲信号探头。
3. 报警探头有开路报警(N0式)和短路报警(NC式)两种方式，连接时应分清，详见使用说明。