

SAMPO



LM-32/37/42V820 多媒體液晶顯示器・使用說明書

隨同產品發行保證書，請於購買時注意索取並要求經銷商
填妥購買日期及蓋店章，以確保您的權益

為能正確的操作使用，請仔細閱讀這本使用說明書

- 請妥善保管使用說明書及保證書，萬一使用中產生疑問或發生問題時，它也許能給您提供一些幫助。
- 生產機號在品質管理上是很重要的，請確認顯示器上的生產機號與保證書上的生產機號是否一致。



注 意



小 心 注 意

電 擊 危 險
請 勿 打 開 後 蓋



01



請勿對面板表面施加壓力，以免面板損毀。

03



請勿將手或使用異物伸入機體內部。

02



若產品發出怪聲或怪味等故障情形，繼續使用顯示器是有危險性的，請立即拔掉電源插頭，連絡服務中心進行維修。

04



切勿自行拆卸顯示器，因為內部有觸電的危險，內部的檢查及調整，請委託由專業服務人員處理。

警告標語及注意事項說明

05



請使用本產品所附之電源線，以確保用電安全。

06



請使用獨立插座，切勿任意連接電線或延長線及多頭插座，以免電力過度負載。

07



發生閃電打雷時，請拔掉電源插頭，以免發生電擊。

08



顯示器在使用中遇到較強的外來干擾時（過多的靜電或打雷、使用電源電壓異常等等），可能會發生不能接受操作指令的情況；請關閉主電源開關，經30秒後，重新再進行操作。

09



本產品是針對台灣市場使用之家用產品，各國電壓及視訊系統不盡相同，若在台灣以外國家使用前請先確認電壓及視訊系統。

10



本產品使用電源電壓為AC 100-240V 50/60Hz。

11



需戴手套才可接觸破損的液晶面板，以免割傷皮膚或直接接觸到液晶，若液晶不慎碰觸眼睛或皮膚請立即用清水沖洗並送醫治療。

12



若顯示器需廢棄處理時，請依當地法律及規定處理廢棄物。



- 聲寶股份有限公司及著作人不對於此手冊的相關內容及適合於某特定目的保證或擔保。
- 本公司保有修訂本出版品的權利，內容如有變更，恕不另行通知

安全使用及維修說明



請詳讀及妥善保存此說明手冊，並依照產品本身所示之說明操作本產品。
使用本產品前，請注意下列指示：



安 裝

01



請將本機放置於平穩的桌上，若用壁掛方式請確定牆壁與結合體皆安全穩固。

02

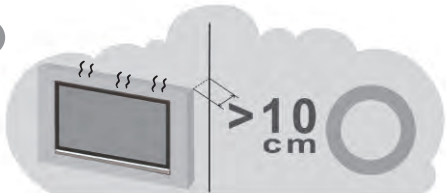

將本機壁掛嵌入於室內裝潢時，應與牆壁保留 10 公分以上的散熱空間。

03

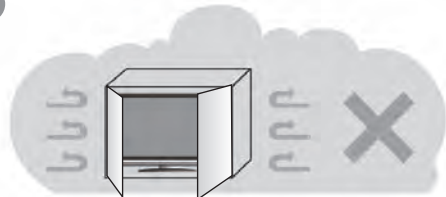

請勿將顯示器安裝於密閉或通風不良的廚架中。

04



請勿將本產品置於高溫，潮濕或多灰塵以及陽光可直接照射的地方；例如室外廣場、浴室、廚房、游泳池等場所。

05



本產品為家用產品，不適合安裝於車內、飛機及船艙使用。



清潔

01



清潔機器時請將電源線拔掉，面板請使用乾淨軟布擦拭，勿用噴霧式清潔劑或有機溶劑擦拭，以免破壞面板表面。

02



請勿讓任何液體滲入機體內部，以免機器發生故障。

03

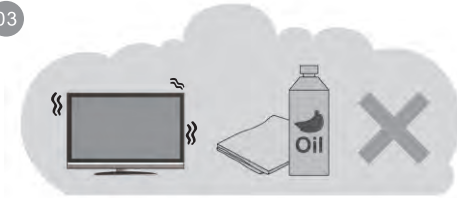

外殼擦拭必須使用軟布擦拭，不可使用揮發油，香蕉水等化學液體擦拭，以免塑膠外殼變質或塗料脫落。



使 用

01



長時間不使用本產品時，請將電源線拔掉。

02



電源啟用時，請勿將插頭拔下。

03



搬運或移動本產品時務必拔下電源插頭，並需二人以上協力以確保安全。

04



顯示器從溫度較低的環境突然搬入較溫暖的環境時會產生結露，此時不可立即開機使用，請將電源關閉並放置一段時間後再行使用。

05



請勿長時間顯示靜止畫面，因為這會導致影像殘留。



維修服務



發生以下情形時請立即拔掉電源，並通知服務人員檢修。

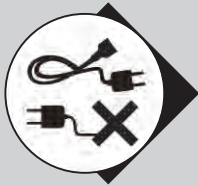

電源線或電源插頭損壞。



機器各功能無法依說明手冊操作或機器功能有明顯改變時。



物品掉落機器內或有液體傾倒入機器內；機器置於水中或雨中。



機器曾經掉落或外觀受損。



0800-005438

為確保您的權益，若有任何疑問，請撥 -- 客服專線：(0800-鈴鈴-我是聲寶)

目 錄

警告標語及注意事項說明	1	音量調整	16
安全使用及維修說明	4	目錄選單	17
目 錄	8	影像調整-電腦模式	18
多媒體顯示器包裝清單及選購配件	9	影像調整-HDMI模式&色差模式	19
了解您的多媒體顯示器	10	影像調整-AV模式&S-Video模式	20
前視圖	10	聲音調整	21
後視圖	11	功能設定	22
連接您的多媒體顯示器	12	USB功能設定	23
與電腦/HDMI/USB連接	12	USB圖檔播放設定	23
與色差端子連接	13	USB音樂播放設定	24
與AV/S-Video端子連接	14	故障檢修	25
與擴大機連接	15	多媒體顯示器規格	27
與主動式喇叭連接	15		
基本操作	16		
開/關機	16		
選擇信號輸入模式	16		
選擇項目	16		

多媒體顯示器包裝清單及選購配件



以下為多媒體顯示器包裝清單及選購配件。

註：壁掛架為選購配件，若您沒有選購該產品，則交貨時不會包含該產品。

壁掛架規格請參考P.29頁。

1 顯示器



2 電源線

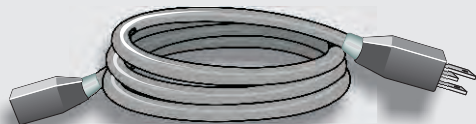

3 整線扣環



4 使用說明書



了解您的多媒體顯示器



前視圖

① 電源狀態指示燈

指示燈熄滅：表示顯示器未接好電源線。
橙色：表示顯示器目前呈待機狀態。
綠色：表示顯示器電源已打開。

② OPC環境光源感應視窗

本機種無此功能。

③ 電源鍵

按下電源鍵打開電源，再按一下則關閉電源。

④ 音量/調整鍵

按住音量>鍵以增加音量；按住音量<鍵以
降低音量。

當目錄出現在螢幕上時，前面板之音量調整
鍵當作進入次目錄或調整鍵當作進入次目錄
或調整<或>之使用。

⑤ 選擇鍵

當目錄出現在螢幕上時，按選擇^或v鍵就
會依指示方向移動光棒來選擇您所要調整的
項目。

⑥ 目錄/選單鍵

按此鍵可呼叫選單目錄。

⑦ 輸入選擇鍵

按此鍵可選擇信號輸入模式。

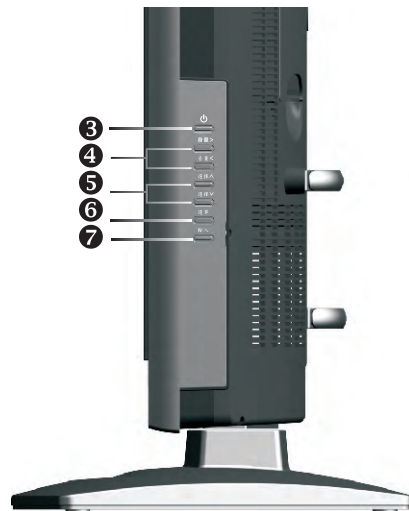



後視圖

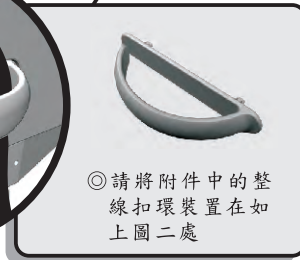
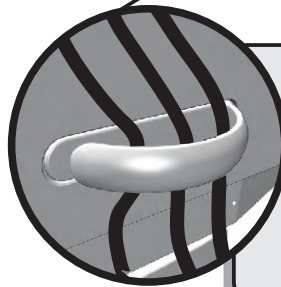
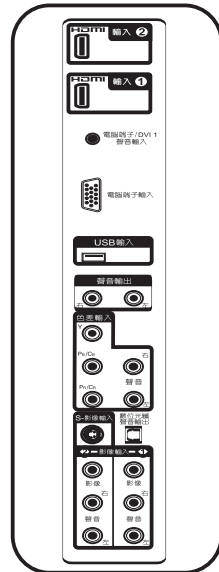
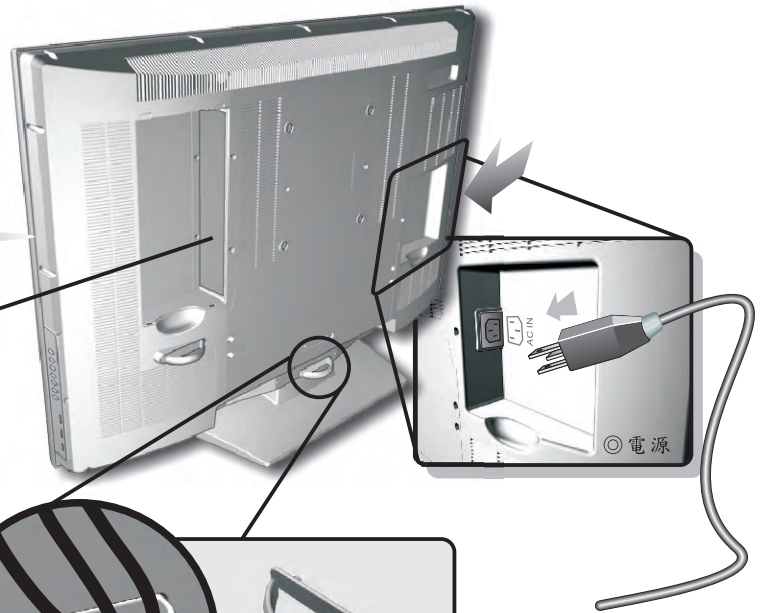

◎請將附件中的整線扣環裝置在如上圖二處

連接您的多媒體顯示器



與電腦 / HDMI / USB 連接

使用RGB與DVI/HDMI端子

- 1) 多數的電腦搭載 15-PIN D-SUB 的類比 RGB 輸出端子，用以連接顯示器請將 15-PIN D-SUB 的 RGB 線一端接在電腦上，另一端接在您顯示器背面的 "RGB - 輸入" 端子即可。
若您的電腦搭載有DVI數位輸出端子，您也可以將DVI to HDMI轉接線，DVI一端連接到電腦上，另一端 HDMI 接在您顯示器背面的 "HDMI-輸入①" 端子即可。DVI轉HDMI的聲音輸出僅能支援在HDMI-輸入①。
請注意本產品並未提供HDMI及RGB相關線材，您必需另外選購。
- 2) 將電腦音效卡輸出的聲音信號，連接到顯示器RGB相對應的聲音輸入端子上。
- 3) 將USB隨身碟，連接到顯示器USB輸入端子上。



本機種所設計 HDMI 端子支援 DVI，如您需連接 DVI 週邊，需自行購買 DVI to HDMI 轉接線。
本機USB輸入僅支援FAT32格式。
本機USB輸入格式為圖檔與音樂。

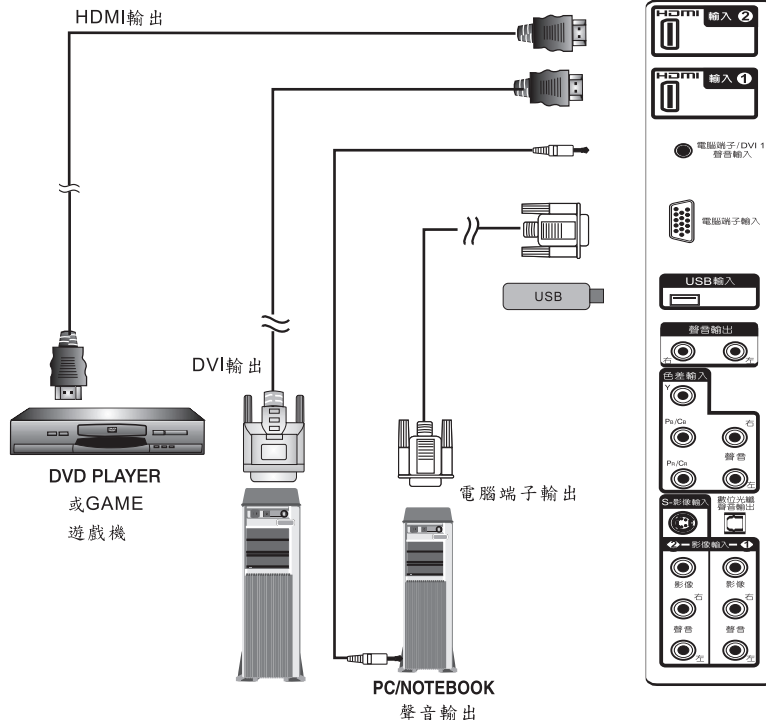



與色差端子連接

使用色差端子 (本產品色差端子支援 Y/ CB/ CR和Y/ PB/ PR，兩者具備自動判斷功能)。

1. 將 綠色的端子 (Y) 連接到顯示器上的綠色的色差端子上 (Y)。
2. 將 藍色的端子 (PB/CB) 連接到顯示器上的藍色的色差端子上 (PB/ CB)。
3. 將 紅色的端子 (PR/CR) 連接到顯示器上的紅色的色差端子上 (PR/CR)。
4. 將 紅色與白色的聲音輸出端子 (R/L) 連接到顯示器上的紅色與白色的聲音輸入端子上 (R/L)。

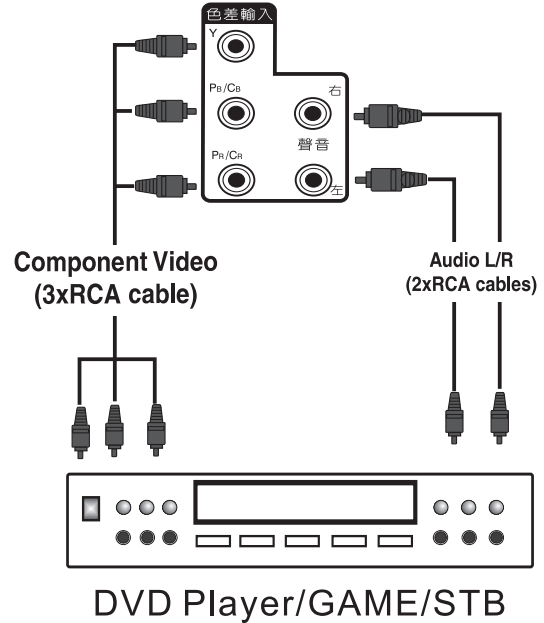

1. 本產品為搭配高畫質顯示器，建議您盡量使用具備 Y/ PB/ PR 端子的DVD光碟機，以享受顯示器高畫質影像特色，其次為 Y/ CB/ CR 端子，其次為 S-Video 端子，其次為 Video 端子。
2. Video 2 聲音輸入與 S-Video 聲音輸入使用同一組聲音輸入。

連接您的多媒體顯示器



與AV/S-Video端子(SET-TOP BOX)連接

使用S-Video端子

1. 將S-Video端子連接到顯示器上的 S-Video 端子上。
2. 將紅色與白色的聲音輸出端子(R/L)連接到顯示器上的紅色與白色的聲音輸入端子上 (R/L)。

使用Video端子

1. 將黃色的Video端子連接到顯示器上AV In1或AV IN 2的Video端子上。
2. 將紅色與白色的聲音輸出端子(R/L)連接到顯示器上的紅色與白色的聲音輸入端子上 (R/L)。

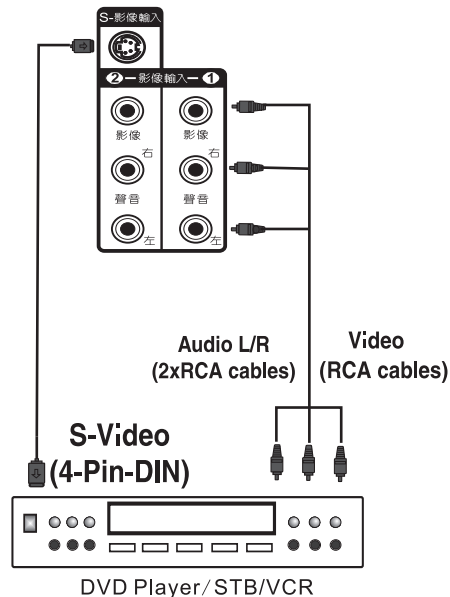

注意

在影像輸入2與S-Video共用同一組AUDIO



與擴大機連接

將顯示器上的聲音輸出 (Audio out) 端子 (R/L) 連接到擴大機上的紅色與白色的聲音輸入端子上 (R/L)。

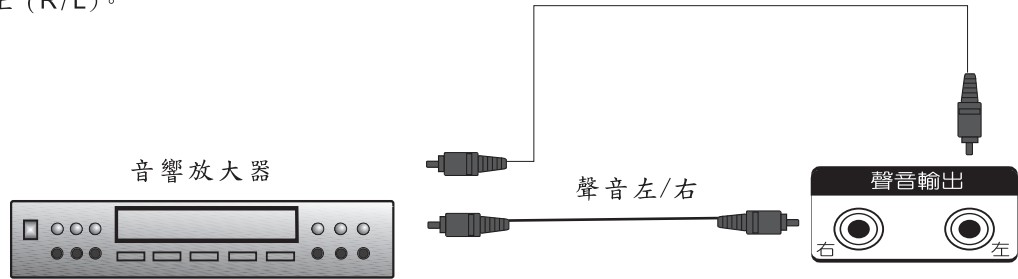

與主動式喇叭連接

將顯示器上的聲音輸出 (Audio out) 端子 (R/L) 連接到主動式喇叭上的紅色與白色的聲音輸入端子上 (R/L)。

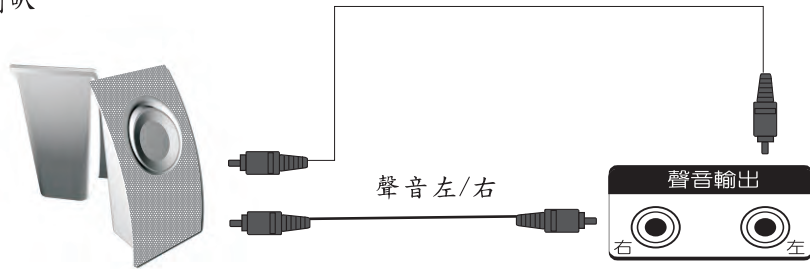

外接放大器喇叭



基本操作



開 / 關機

1. 請確認電源線正確的連接到顯示器上，插頭也正確的插在插座上。
2. 按下電源  鍵，此時顯示器為一般正常開機，狀態指示燈呈綠色。
3. 若要關閉顯示器，請再按一次電源  鍵，此時顯示器回到待機狀態，狀態指示燈呈橙色。
4. 若要縮短開機時間，可依功能設定不同開機模式，並搭配使用遙控器。





選擇信號輸入模式

按輸入鍵以選擇信號輸入模式。







選擇項目

在目錄功能下，按住選擇鍵  鍵可將選擇光棒往上移到上方的目錄選項；若按住顯示器選擇鍵  鍵，則可將選擇光棒往下移到下方的目錄選項。



音量調整

按住顯示器音量  鍵，以增加音量；按住顯示器音量  鍵以減少音量。

當在目錄功能下，音量  鍵則會變成為調整鍵，可增加調整值；另在目錄功能下，音量  鍵也會成為調整鍵，可減少調整值。

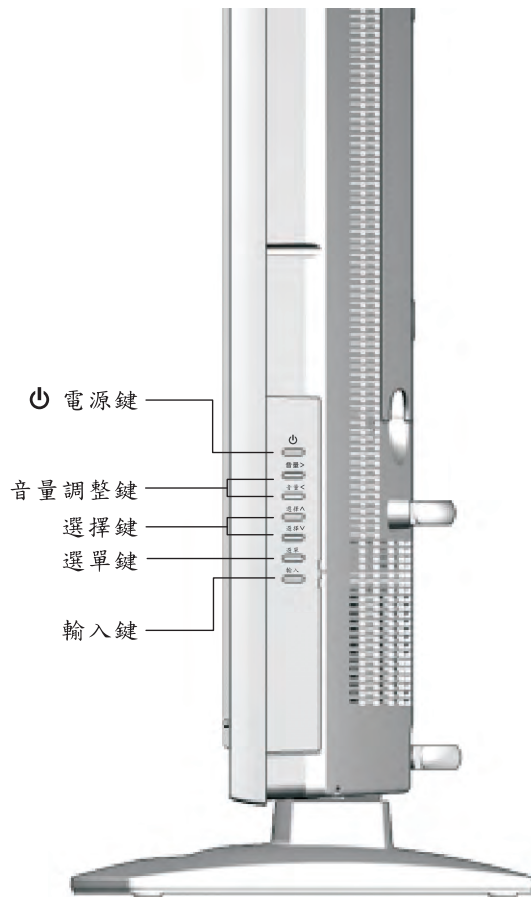

影像調整

您可依下列步驟進行設定：

1. 按選單〔目錄〕鍵，並確認主目錄出現在螢幕上。
2. 按選擇鍵 \wedge 或 \vee 將光棒移到〔影像〕的選項上再按音鍵或調整鍵 $>$ 進入次目錄選單。
3. 按選擇鍵 \wedge 或 \vee 將光棒移到所要調整的選項上，再按音量鍵〔調整鍵〕 $<$ 或 $>$ 調整影像設定。

按選單〔目錄〕鍵

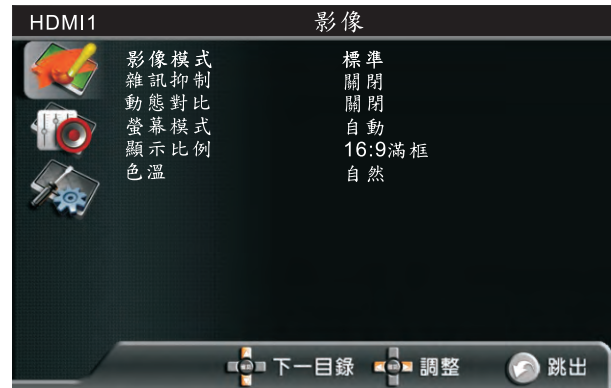
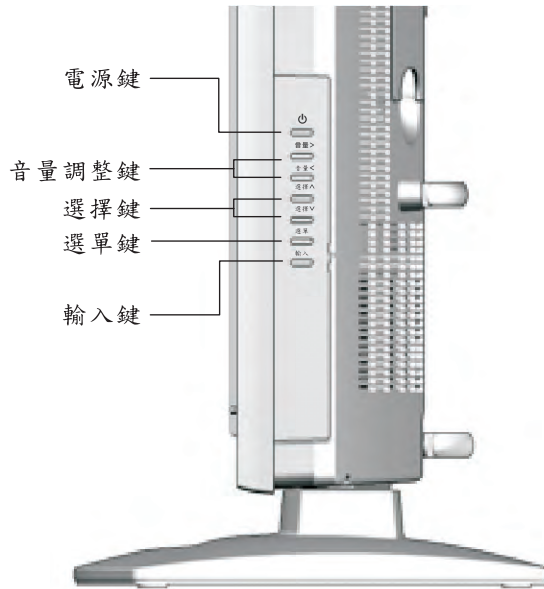
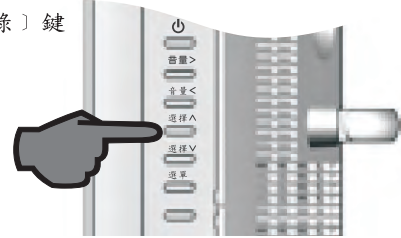

可調整的影像細項(電腦模式)

◎影像模式

內建三種影像模式：標準模式、電影模式、鮮明模式，使用者另可依自己的喜好，選擇適合的影像模式。您也可進入使用者模式，將影像調整至最佳狀態。

使用者模式可調整的細項

按音量鍵〔調整鍵〕<或>選擇使用者模式後進入次目錄選單按選擇鍵^或v將光棒移到所要調整的選項上，再按音量鍵〔調整鍵〕<或>調整影像設定。

◎對比

對比是影像之暗與亮間的亮度差異，本選項可以調整影像的對比。

◎亮度

本選項可以調整影像的亮度。

◎銳利度

調整畫面影像的畫質，銳利度。

◎彩色

調整影像的彩色濃度。

◎色調(電腦模式下無此功能)

調整影像的色調，您可以按音量鍵〔調整鍵〕<鍵增加影像綠色色調，按>鍵增加紅色色調。

◎使用者重置

回復至初始設定值

◎雜訊抑制

消除影像畫面產生之雜訊，可選擇關閉、強、中、弱。

◎動態對比

可以調整影像的亮度，可選擇關閉、高、中、低。

◎顯示比例

調整畫面影像的顯示比例，可選擇16:9滿框、4:3、遊戲、自動、放大。

◎色溫

調整畫面影像色溫值，可選擇自然、冷色、暖色，您也可進入使用者模式，針對紅、綠、藍色溫調整至最佳狀態。

◎螢幕調整

電腦模式下調整畫面至最佳狀態，可調整的細項

◎水平位置

本選項可以調整顯示影像水平方向之位置。

◎垂直位置

本選項可以調整顯示影像垂直方向之位置。

◎水平大小

本選項可以調整顯示影像水平方向之大小。

◎垂直大小

本選項可以調整顯示影像垂直方向之大小。

◎相位

本選項可以調整輸入信號與顯示器一致，按音量鍵〔調整鍵〕<或>鍵直至雜訊消除為止。

◎脈波

本選項可調整畫面的清晰度。

◎自動調整

若畫面開啟時非最佳狀態，自動調整螢幕為最佳狀態。

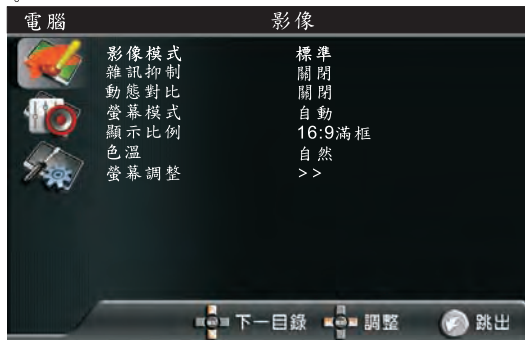

可調整的影像細項(HDMI/色差模式)

◎影像模式

內建三種影像模式：標準模式、鮮明模式、電影模式，使用者另可依自己的喜好，選擇適合的影像模式。您也可進入使用者模式，將影像調整至最佳狀態。

使用者模式可調整的細項

按音量鍵〔調整鍵〕< 或 > 選擇使用者模式後進入次目錄選單按選擇鍵^或v將光棒移到所要調整的選項上，再按音量鍵〔調整鍵〕< 或 > 調整影像設定。

◎對比

對比是影像之暗與亮間的亮度差異，本選項可以調整影像的對比。

◎亮度

本選項可以調整影像的亮度。

◎銳利度

調整畫面影像的畫質，銳利度。

◎彩色

調整影像的彩色濃度。

◎色調

調整影像的色調，您可以按音量鍵〔調整鍵〕< 鍵增加影像綠色色調，按> 鍵增加紅色色調。

◎使用者重置

回復至初始設定值

◎雜訊抑制

消除影像畫面產生之雜訊，可選擇關閉、強、中、弱。

◎動態對比

可以調整影像的亮度，可選擇關閉、高、中、低。

◎螢幕模式(僅有HDMI模式有此功能)

本選項可依所接之訊號來源為影音播放器或電腦來設定螢幕模式，可選擇自動、影音播放、電腦播放。

◎顯示比例

調整畫面影像的顯示比例，可選擇16:9滿框、4:3、遊戲、自動、放大。

◎色溫

調整畫面影像色溫值，可選擇自然、冷色、暖色，您也可進入使用者模式，針對紅、綠、藍色溫調整至最佳狀態。

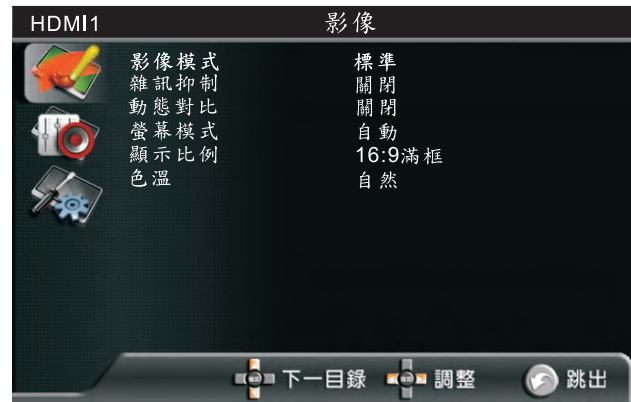

可調整的影像細項(AV/S-Video模式)

◎ 影像模式

內建三種影像模式：標準模式、鮮明模式、電影模式，使用者另可依自己的喜好，選擇適合的影像模式。

您也可進入使用者模式，將影像調整至最佳狀態。

使用者模式可調整的細項

按音量鍵〔調整鍵〕< 或 > 選擇使用者模式後進入次目錄選單按選擇鍵▲或▼將光棒移到所要調整的選項上，再按音量鍵〔調整鍵〕< 或 > 調整影像設定。

◎ 對比

對比是影像之暗與亮間的亮度差異，本選項可以調整影像的對比。

◎ 亮度

本選項可以調整影像的亮度。

◎ 銳利度

調整畫面影像的畫質，銳利度。

◎ 彩色

調整影像的彩色濃度。

◎ 色調

調整影像的色調，您可以按音量鍵〔調整鍵〕< 鍵增加影像綠色色調，按> 鍵增加紅色色調。

◎ 使用者重置

回復至初始設定值

◎ 雜訊抑制

消除影像畫面產生之雜訊，可選擇關閉、強、中、弱。

◎ 動態對比

可以調整影像的亮度，可選擇關閉、高、中、低。

◎ 顯示比例

調整畫面影像的顯示比例，可選擇16:9滿框、4:3、全景、自動、放大。

◎ 色溫

調整畫面影像色溫值，可選擇自然、冷色、暖色，您也可進入使用者模式，針對紅、綠、藍色溫調整至最佳狀態。

◎ 螢幕調整

調整畫面至最佳狀態，可依各地區差異調整的細項。

◎ 水平位置

本選項可以調整顯示影像水平方向之位置。

◎ 垂直位置

本選項可以調整顯示影像垂直方向之位置。

◎ 重置

回復至初始設定值。

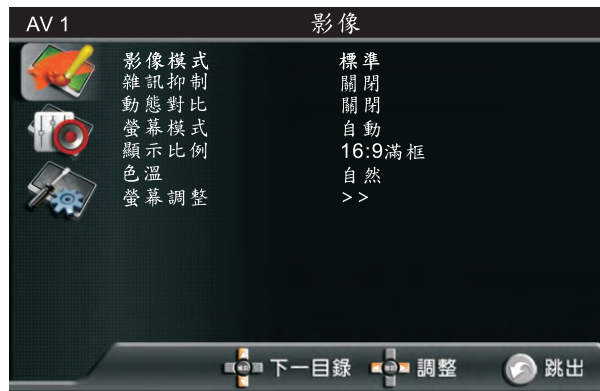



聲音調整

您可依下列步驟進行設定：

1. 按目錄〔選單〕鍵，並確認主目錄出現在螢幕上。
2. 按選擇鍵 \wedge 或 \vee 將光棒移到 [聲音] 的選項上，再按音量鍵〔調整鍵〕 \leftarrow 或 \rightarrow 進入次目錄，並確認聲音次目錄出現在螢幕上。
3. 按選擇鍵 \wedge 或 \vee 將光棒移到要調整的選項上，再按音量鍵〔調整鍵〕 \leftarrow 或 \rightarrow 進入選項，即可調整聲音設定。

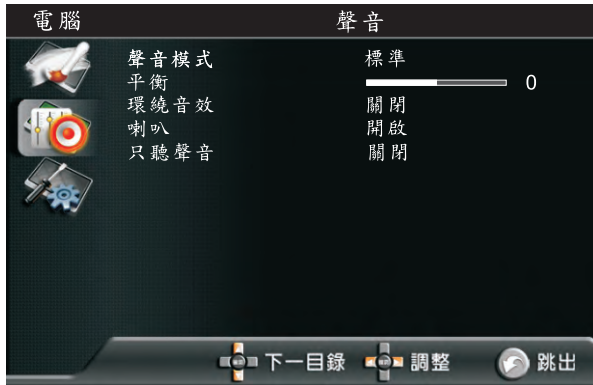

聲音可調整的細項

- ◎ 聲音模式
內建五種聲音模式：標準模式、音樂模式、電影模式、主播模式、歌唱模式，使用者依自己的喜好，選擇適合的聲音模式。
- ◎ 平衡
控制左右聲道音量的平衡。
- ◎ 環繞音效
調整立體聲，3D Mono及關閉。
- ◎ 喇叭
開啟/關閉顯示器的內建喇叭，若關閉時外部聲音輸出為固定，且無法調整音量大小，開啟時外部聲音輸出會隨喇叭音量調整而變動。
- ◎ 只聽聲音
當聆聽音樂節目時，您可以關閉液晶螢幕，單純享受音樂，按選擇鍵將可恢復有影像輸出！

開	音樂輸出但無影像
關	影像和音樂同時輸出



功能設定

您可依下列步驟進行設定：

1. 按目錄〔選單〕鍵，並確認主目錄出現在螢幕上。
2. 按選擇鍵 \wedge 或 \vee 將光棒移到[設定]的選項上，再按音量鍵〔調整鍵〕 $<$ 或 $>$ 進入次目錄，並確認系統次目錄出現在螢幕上。
3. 按選擇鍵 \wedge 或 \vee 將光棒移到要調整的選項上，再按音量鍵〔調整鍵〕 $<$ 或 $>$ ，即可調整設定。

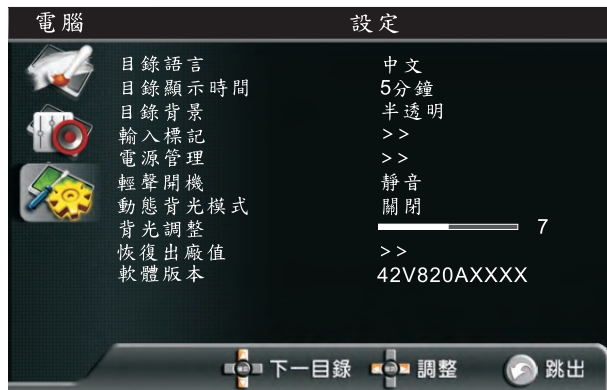

系統設定可調整的細項

- ◎目錄語言
內建繁體中文、英語二種語言。
- ◎目錄顯示時間設定
設定目錄顯示時間，您有5秒、10秒、30秒及5分鐘等四種設定可選擇。

- ◎目錄背景設定
設定目錄選單背景，您可以設定成半透明，或設定成全透明。
- ◎輸入標記
您可自行設定設定顯示的輸入端子名稱或信號源名稱。



輸入標記僅能設定英文字母及數字。

- ◎電源模式
可設定模式一與模式二



模式1 可在短時間內縮短外部遙控器開機之時間。



模式2 可在長時間內縮短外部遙控器開機之時間。



操作機器本體的電源鍵，為一般正常開機。

- ◎輕聲開機
可使用靜音鍵進行不同音量的開機設定，開機時音量可選擇靜音/音量5/音量10/音量15/音量20。
- ◎動態背光模式
隨著畫面影像的亮暗自動調節背光亮度，共有三種模式可選擇。

- ◎背光調整
調整背光燈源亮度，當畫面亮度調整越暗時，消耗功率越小。



當動態背光模式設定為開啟狀態時，無法設定背光調整。

- ◎恢復出廠設定值
回復出廠原始設定值。



USB圖檔播放設定

您可依下列步驟進行設定：

1. 進入USB圖檔模式。
2. 插入隨身碟並等待3~5秒待隨身碟讀取檔案後，再進入所選取的資料夾，再開始操作功能。
3. 按選擇鍵 \wedge 或 \vee 進入欲選擇的資料夾或開啟圖檔。
4. 如果未插入隨身碟或使用者在讀取圖檔中，臨時將隨身碟拔出，螢幕中央會出現"未連接USB"的字樣。



USB圖檔播放可調整的細項

您可依下列步驟進行設定：

1. 按目錄〔選單〕鍵，並確認細項調整的功能鍵出現在螢幕上。
2. 按選擇鍵 \wedge 或 \vee 與音量鍵〔調整鍵〕 \lt 或 \gt 進行功能設定。
3. 按跳出鍵即可離開細項功能。

◎縮圖

縮小圖檔達到最適觀賞大小。

◎連續播放

可設定檔案夾內之圖檔連續播放，可設定間隔0~30秒。

◎下一頁/上一頁

移至同一檔案夾內上或下一頁面。

◎放大

將所選取的圖檔放大。

◎移動

將所選取的圖檔進行上，下，左，右的移動，必須先選取放大功能。

◎翻轉

將所選取的圖檔進行90度，180度，270度旋轉。

◎上一層

回至前一層資料夾。



圖檔格式:支援JPEG。

如果圖檔以事先於電腦修圖過，本機無法顯示修改後的圖檔。

本機USB支援FAT32格式。

若無法支援資料夾內的檔案，則無法讀取該資料夾。

USB功能設定



USB音樂播放設定

您可依下列步驟進行設定：

1. 進入USB音樂模式。
2. 插入隨身碟並等待3~5秒待隨身碟讀取檔案後，再進入所選取的資料夾，再開始操作功能。
3. 按選擇鍵選取欲選擇的音樂資料夾後，按確認鍵進入資料夾。
4. 選取音樂後，選擇播放鍵，再按確認鍵即可進行音樂播放。
5. 如果未插入隨身碟或使用者在讀取音樂檔中，臨時將隨身碟拔出，螢幕中央會出現"未連接USB"的字樣。



USB音樂播放可選擇的細項





- ◎全選
選擇資料夾內所有的音樂。
- ◎播放/暫停
播放與暫停所選取的音樂，若未選取音樂格式的檔案，將無法執行播放功能。
- ◎停止
停止目前播放的音樂。
- ◎設定
按選擇鍵 \wedge 或 \vee 進入設定的細項。
設定可調整的細項
 - ◎隨機播放
將所選取的音樂以隨機方式播放。
 - ◎重複
重複播放將所選取的音樂。
 - ◎間隔時間
每首音樂之間所相隔的時間
 - ◎螢幕保護
播放音樂時開啟螢幕保護。



音樂播放時，僅能設定聲音調整選項。
本機USB支援FAT32格式





當機器發生故障時，在送修前請先檢視下列各項

故障現象	故障原因	故障檢修
 <p>沒有影像</p>	<ol style="list-style-type: none"> 1. 電源線是否接好? 2. 主電源開關是否打開? 3. 信號線是否接好? 4. 機器是否在省電模式? 5. 使用顯示器不支援模式? 6. 亮度及對比不正確? 	<ol style="list-style-type: none"> 1. 將電源線接好。 2. 按下主電源開關。 3. 將信號線接好。 4. 按電腦鍵盤上的任何鍵。 5. 改設定為支援顯示作業模式 6. 調整亮度(BRIGHTN)及對比(CONTRAST)
 <p>顏色不正常</p>	<ol style="list-style-type: none"> 1. 顏色是否太淡或太濃? 2. 色調是否調偏掉? 3. 信號線是否接好?端子接腳是否有彎曲或折斷? 4. 是否有延長RGB信號線? 5. 是否將色溫值調偏? 	<ol style="list-style-type: none"> 1. 將顏色調至正常位置。 2. 將色調改至正常位置。 3. 將信號線接好，調整端子接腳或更換信號線。 4. 將信號延長線移除。 5. 將色溫值調至正常
 <p>畫面流動、閃爍</p>	<p>信號線是否接好?</p>	<p>將信號線接好，調整脈波相位。</p>
 <p>畫面太暗</p>	<ol style="list-style-type: none"> 1. 亮度及對比控制是否調太低? 2. 動態背光與背光調整是否調太低? 	<ol style="list-style-type: none"> 1. 將亮度及對比調整至正常位置。 2. 將動態背光與背光調整調整至正常位置。

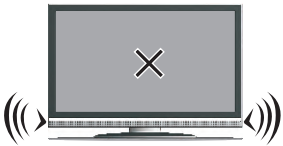

當機器發生故障時，在送修前請先檢視下列各項

故障現象	故障原因	故障原因	故障檢修
	畫面太大或太小	<ol style="list-style-type: none"> 1. 水平控制是否適當? 2. 垂直控制是否適當? 	<ol style="list-style-type: none"> 1. 調整水平控制大小。 2. 調整垂直控制大小。 3. 電腦模式下進入自動調整選項調整。
	有聲音但沒有影像	<ol style="list-style-type: none"> 1. 輸入源方向是否改變? 2. 輸入源是否適當地接好? 3. 輸入信號是否超出頻率範圍? 4. 是否選取"只聽聲音"功能? 	<ol style="list-style-type: none"> 1. 確認輸入源的方向。 2. 正確地將信號線接好。 3. 調整信號頻率至適用頻率。 4. 按選擇鍵取消"只聽聲音"功能。
	有影像但沒有聲音	<ol style="list-style-type: none"> 1. 輸入源是否有問題? 2. 音量是否調至最小? 3. 聲音信號線是否連接好? 4. 確認內部喇叭是否關閉? 	<ol style="list-style-type: none"> 1. 確認輸入源。 2. 調至適當的音量。 3. 正確地將聲音信號線接好。 4. 將內部喇叭開啟。
	干擾畫面	<ol style="list-style-type: none"> 1. 是否顯示器與電腦同為三孔或兩孔之插頭? 2. 是否受環境干擾，如機車、汽車、霓虹燈等電磁波干擾？磁波、靜電或雷擊干擾？ 	<ol style="list-style-type: none"> 1. 兩者電插頭及插座應保持一致，使電位差相同。 2. 移除干擾源或移動顯示器至不受干擾的位置。



支援的顯示作業模式



以下為本機列出所能提供顯示的作業模式，若以其他的顯示模式輸入，顯示器將停止工作或顯示出不正常的圖像品質，為了顯示最佳畫面，請選擇表格所列模式作業。

	Mode	解析度		水平同步頻率	垂直同步頻率	像素頻率
				(kHz)+/- 0.5 kHz	(Hz)+/- 1 Hz	(MHZ)
RGB MODE	VGA	640 x 480	@60 Hz	31.469	59.940	25.175
	SVGA	800 x 600	@60 Hz	37.879	60.317	40.000
	XGA	1024 x 768	@60 Hz	48.363	60.004	65.000
	SXGA	1280 x 960	@60 Hz	60.000	60.000	108.00
	SXGA	1280 x 1024	@60 Hz	63.981	60.020	108.00
	WXGA	1360 x 768	@60 Hz	47.712	60.015	85.500
	WXGA	1440 x 900	@60 Hz	55.935	59.890	106.50
	WXGA	1660 x 1200	@60 Hz	75.000	60.000	162.00
	WXGA	1680 x 1050	@60 Hz	65.290	59.950	146.25
	DOS OTHER	720 x 400 1280 x 720P 1920 x 1080P	@70 Hz @60 Hz @60 Hz	31.469 45.000 67.500	70.087 60.000 60.000	28.322 74.250 148.50
RGB For APPLE Standard		640x 480P	@60 Hz	31.469	59.940	25.175
		1024 x 768	@60 Hz	48.773	59.990	63.990

多媒體顯示器規格



支援的顯示作業模式



以下為本機列出所能提供顯示的作業模式，若以其他的顯示模式輸入，顯示器將停止工作或顯示出不正常的圖像品質，為了顯示最佳畫面，請選擇表格所列模式作業。

Mode	解析度			水平同步頻率	垂直同步頻率	像素頻率	HDMI	DVI
				(kHz)+/- 0.5 kHz	(Hz)+/- 1 Hz	(MHZ)		
VGA	640 x 480	@60 Hz		31.469	59.940	25.175	○	○
SVGA	800 x 600	@60 Hz		37.879	60.317	40.000	○	○
XGA	1024 x 768	@60 Hz		48.363	60.004	65.000	○	○
SXGA	1280 x 1024	@60 Hz		63.981	60.020	108.00	○	○
SXGA	1280 x 960	@60 Hz		60.000	60.000	108.00	○	○
WXGA	1360 x 768	@60 Hz		47.712	60.015	85.500	○	○
WXGA	1440 x 900	@60 Hz		55.935	59.890	106.50	○	○
WXGA	1600 X 1200	@60 Hz		75.000	60.000	162.00	○	○
DOS	720 x 400	@70 Hz		31.469	70.087	28.322	○	○
OTHER	720 x 480I	@60 Hz		15.734	59.940	13.500	○	○
	720 x 480P	@60 Hz		31.469	59.940	27.000	○	○
	1280 x 720P	@60 Hz		45.000	60.000	74.250	○	○
	1920 x 1080I	@60 Hz		33.750	60.000	74.250	○	○
	1920 x 1080P	@60 Hz		67.500	60.000	148.50	○	○
	720 x 576I	@50 Hz		15.625	50.000	13.500	○	○
	720 x 576P	@50 Hz		31.250	50.000	27.000	○	○
	1280 x 720P	@50 Hz		37.500	50.000	74.250	○	○
	1920 x 1080I	@50 Hz		28.125	50.000	74.250	○	○
	1920 x 1080P	@50 Hz		56.250	50.000	148.50	○	○

HDMI
DVI
MODE



壁掛架的選購



本產品後方有預留壁掛用螺絲孔位〔符合 VESA 200mm X 200mm規格〕，將於選購壁掛架時，選擇符合 VESA〔視訊電子標準協會〕標準壁掛架。

單位：公厘(mm)

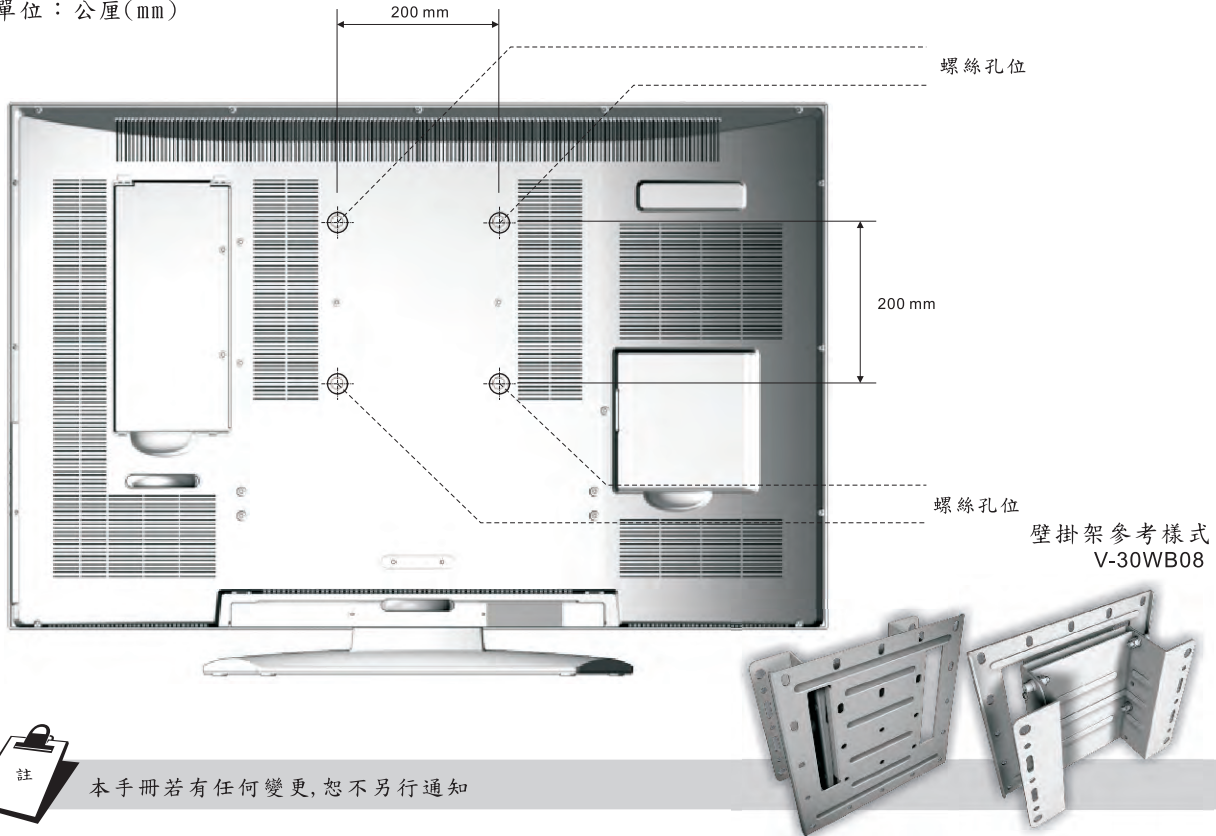

本手冊若有任何變更,恕不另行通知

多媒體顯示器規格

機型名稱	LM-32V820	LM-37V820	LM-42V820
顯示尺寸mm	698.4 (H) x 392.85 (V)	819.36 (H) x 460.89 (V)	930.24 (H) x 523.26 (V)
螢幕比例	16:9	16:9	16:9
解析度	1920 X 1080	1920 X 1080	1920 X 1080
相容高畫質數位訊號	480P . 720P. 1080I. 1080P	480P . 720P. 1080I. 1080P	480P . 720P. 1080I. 1080P
水平頻率	31 ~ 75 KHz	31 ~ 75 KHz	31 ~ 75 KHz
垂直頻率	50~70 Hz	50~70 Hz	50~70 Hz
輸入信號			
RGB	D-Sub 15-pin X 1	D-Sub 15-pin X 1	D-Sub 15-pin X 1
HDMI	X2	X2	X2
USB	X1	X1	X1
Composite Video Input	X2	X2	X2
S-Video Input	X1	X1	X1
Component Video Input	X1	X1	X1
Audio Input(for RGB & DVI)	3.5 MIC Jack X1	3.5 MIC Jack X1	3.5MIC Jack X1
Audio Input	X3	X3	X3
Audio Output	X1	X1	X1
Digital Optical	X1	X1	X1
喇叭聲音輸出	10W X 2	10W X 2	10W X 2
工作電壓	100V~240V/50~60Hz	100V~240V/50~60Hz	100V~240V/50~60Hz
額定電流	1.1A (at 110Vac)	1.4A (at 110Vac)	1.6A (at 110Vac)
耗電量			
待機	1W	1W	1W
消耗功率	107W	145W	175W
機構規格			
尺寸(無腳座)mm	790.0(W)x115.2(D)x530.0(H)	907.0(W)x118.0(D)x594.0(H)	1012.0(W)x118.5(D)x651.0(H)
尺寸(含腳座)mm	790.0(W)x237.5(D)x576.5(H)	907.0(W)x291.4(D)x652.0(H)	1012.0(W)x291.5(D)x708.5(H)
重量(無腳座)kg	13.1	16.5	23.1
重量(無腳座)kg	14.7	19.8	26.5



多媒體液晶顯示器・使用說明書

隨同產品發行保證書，請於購買時注意索取並要求經銷商

填妥購買日期及蓋店章，以確保您的權益

聲寶股份有限公司 桃園縣龜山鄉大華村頂湖路26號 免費諮詢專線：0800-005438 [0800-鈴鈴-我是聲寶] <http://www.sampo.com.tw>

TINSC2308Y1----