

使用说明书

29F3A-PY

(高清)

Haier

MGM-C5

主要功能点

- 100Hz数字高清技术
- 多种数码选择模式
- 灵通智能键、全制式接收
- 图像倾斜校正、图像缩放
- 节目编辑功能、单键飞梭
- 数字梳状滤波器
- 强力速度调制
- 超宽环绕声场
- AV输入、S端子输入
- DVD分量输入、VGA输入

请在使用本机之前，仔细阅读本说明书，并保存以供日后参考。

Haier



海尔集团 青岛海尔电子有限公司

地址: 青岛市高科园海尔工业园
电话: (0532) 8939999
<http://www.haier.com>

邮编: 266101
传真: (0532) 8939466
网上商场: www.ehaier.com

备查事项

购买商场:

地址:

电话:

联系人:

购买时间:

年 月 日

产品执行标准: GB/T10239-94
生产许可证编号: XK09-201 2019

(高清)

版次: 01

专用号: 0090503910

- * 为了使您更好地使用本机，请详细阅读本说明书，并妥善保存以备日后参考。
 - * 由于产品的改进，本手册中的屏幕显示和图解可能与实际中的有所不同。
 - * 本机专为中国大陆用户设计，请注意选购、使用。
-

尊敬的海尔用户：

感谢您选择和使用海尔产品。

为方便您使用，请仔细阅读说明书，并按照说明书中的步骤操作。

自始至终，海尔的国际星级服务将伴随着您，使用时无论有什么问题，请按照保修证的电话、地址与我们联系，我们时刻恭候为您服务，再次感谢您使用海尔产品，介绍海尔产品。

为了我们共同的家园，请爱护地球。不要将电池、塑料包装袋等物品随意丢弃。

海尔—真诚到永远！

目 录

操作之前

电视机使用注意事项	1
快速使用指南	2
安装	3
按键及接口位置	4
遥控器功能键	5
屏幕显示菜单简介	6

基本操作

接通/关闭电源	7
观看电视节目	8
观看电视节目	8
节目浏览、回看功能	9
调台	10
自动搜台	10
手动搜台	11
微调	12
跳过不要的频道号码	13
方便的图像和声音调整功能	14
多种图像模式	14
多种伴音模式	15
超宽环绕声场、声音模式及静音设置	16
时间设置功能	17
时钟及关机时钟设置	17
节目预约设置	18
提醒时间及睡眠关机设置	19
设定功能	20
语言选择及数码选择设置	20
软换台及倾斜校正	21
童锁及色温设置	22
拉幕式及3D降噪	23
速度调制及梳状滤波器	24
彩色增强及运动补偿设置	25
节目交换	26
节目拷贝	27
VGA输入调整	28
其它功能	29
日历查询及单键飞梭功能	29
图像缩放设置	30

技术性操作

连接视频、音频输出，VGA输入	31
连接音频和视频的输入方法	32

其它

简单故障排除法	33
规格	34

电视机使用注意事项

- 1、擦拭时，请先将电视机电源插头拔下，切忌使用苯、汽油或其它化学品擦拭机壳或屏幕。

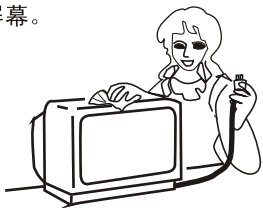

- 4、为了防止燃烧或触电，请勿让电视机淋雨或受潮。

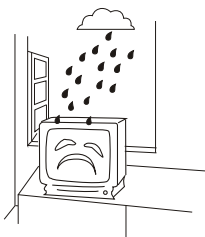

- 2、为了提高电视机的使用寿命，请置于通风良好处。

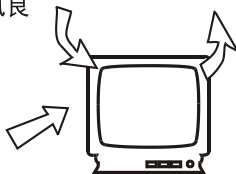

- 5、请勿随意拆除后盖，否则可能会伤害到内部的精密零件，还可能危及人身安全。



- 3、请勿将电视机置于阳光直射处或热源附近。

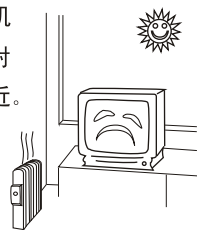

- 6、雷电时或长时间不使用本电视机时，请将插头从电源插座上拔出，并拔下电视机后盖上的天线插头。

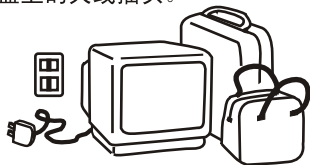

关于显像管的说明

在一般情况下不必清洁管面。但如果有必要，请先关掉电源，接着可用一干棉布擦拭其表面，擦拭时切忌使用任何类型的清洁剂。若用硬质布擦拭，会损害管面。

快速使用指南

步骤一：打开包装箱

小心拔掉包装箱顶部的封箱钉后，打开包装箱，小心抬出电视机，避免划伤显像管或机壳。

步骤二：放置电视机

将电视机摆放在适当的位置（平稳、远离热源、通风良好、避免阳光直射）。

步骤三：安装遥控器电池

打开遥控器电池盒盖，将电池装入遥控器内（参照第3页—遥控器的准备）。遥控器使用时请参照第5页—遥控器功能键。

步骤四：安装电视机天线

将天线插头插入电视机后部天线端子，并将电源线插头插入交流电源插座（参照第3页—天线连接方法）。

步骤五：打开电视机

按下电视机上的电源开关，打开电视机。如果电视机处于待机状态，请按遥控器上的开关键。

步骤六：自动调台

按遥控器上节目数字键1，持续6秒钟，本机将进行自动调台存储。（您也可以参照第10页—自动调台）。

步骤七：频道号码调整

自动调台结束后，即可根据个人的喜好交换电视节目的频道号码。

步骤八：观看电视节目

按遥控器上的数字直选键，选择自己喜爱的电视频道，开始欣赏（参照第8页—观看电视节目）。

说明：要想了解更详细的操作，请根据目录提示仔细阅读本说明书中相应章节。

天线连接方法

一般情况下，为保证接收到最佳图像效果，应使用有线电视系统或使用室外天线。适当的室外天线类型和位置因地而异。

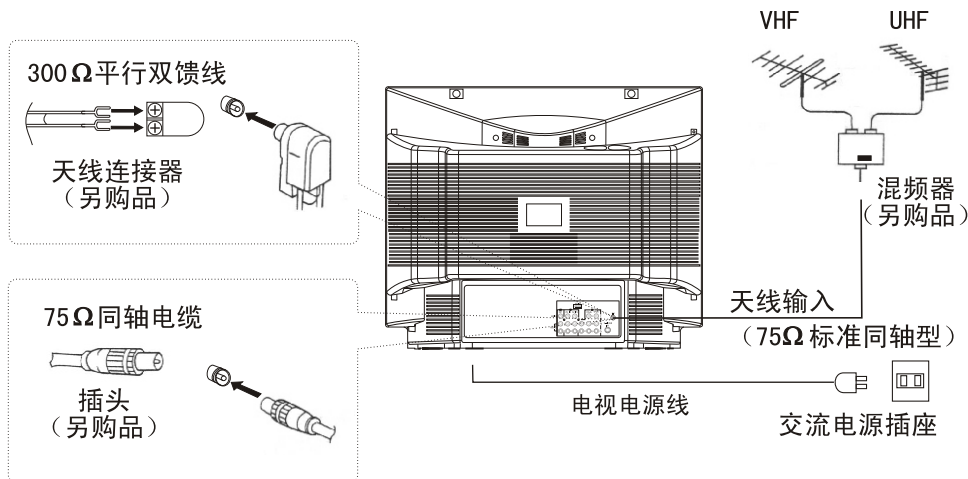

注：

- * 建议您最好使用75Ω同轴电缆，以消除因无线电波导致的干扰。
- * 天线电缆不应与电源线等捆绑在一起。

遥控器的准备

电池装法

- 取下电池室盖。
- 装入两节“AA”型号的电池（即5#电池），并确保电池的极性标记+/-与遥控器的极性标记相一致。

遥控器操作注意事项

- 如长时间不使用遥控器或电池已耗尽，请将电池取出，以防止漏液，腐蚀遥控器。
- 请勿将电池投入火中，应以指定的方法处理用过的电池。
- 避免遥控器跌落、受潮。

按键及接口位置

本机前面

TV/AV转换键
菜单屏显键
音量增/减键
节目增/减键

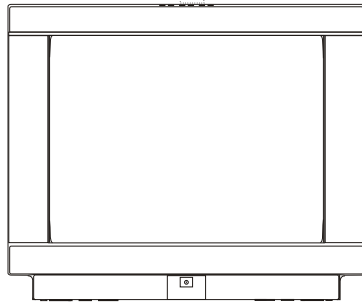
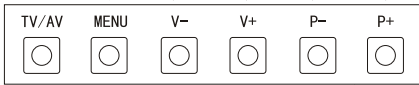

主电源开关
电源指示灯
遥控接收窗

侧置AV端子

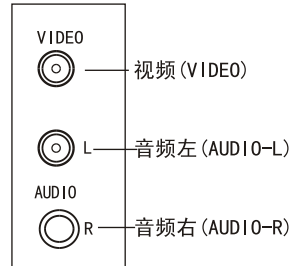

本机后面

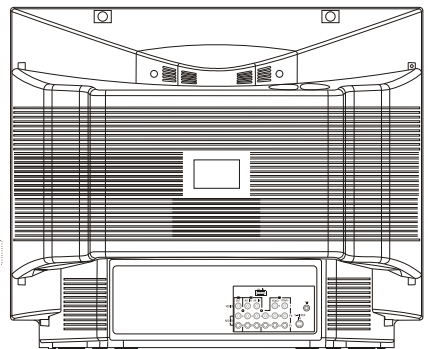
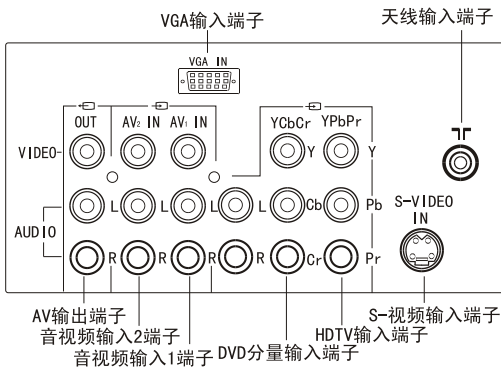

- S-视频输入端子：特殊视频 (S-VIDEO) 音频 (AUDIO)：左/单声道 (L/MONO)、右声道 (R)
- 后置AV输入端子：视频 (VIDEO) 音频 (AUDIO)：左/单声道 (L/MONO)、右声道 (R)
- 音视频2输入端子 (MONITOR)：视频 (VIDEO) 音频 (AUDIO)：左/单声道 (L/MONO)、右声道 (R)
- 音视频1输入端子 (MONITOR)：视频 (VIDEO) 音频 (AUDIO)：左/单声道 (L/MONO)、右声道 (R)
- DVD分量输入端子：色差信号 (Y、Cb、Cr) 音频 (AUDIO)：左/单声道 (L/MONO)、右声道 (R)
色差信号 (Y、Pb、Pr) 音频 (AUDIO)：左/单声道 (L/MONO)、右声道 (R)
- HDTV输入端子：Y、Pb、Pr端子 音频 (AUDIO)：左/单声道 (L/MONO)、右声道 (R)

注

- 1、当同时使用S-VIDEO端子和VIDEO 1端子时，S-VIDEO端子优先。
- 2、使用侧AV时，请选择VIDEO2。

遥控器功能键

下面是关于遥控器按键的说明，本说明书为遥控器操作。

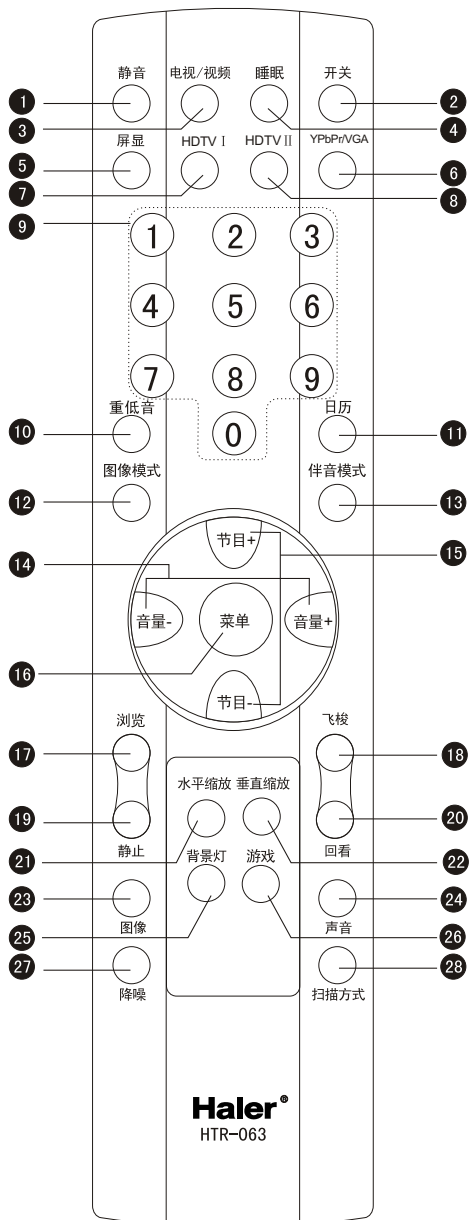

遥控器功能键

- ① 静音键[详见第16页]
- ② 开机/待机键[详见第7页]
- ③ 电视/视频切换键
- ④ 睡眠关机键[详见第19页]
- ⑤ 节目状态显示键[本型号无此功能]
- ⑥ 逐行色差/VGA/TV转换键
- ⑦ HDTV I/TV转换键
- ⑧ HDTV II/TV转换键
- ⑨ 节目数字键[详见第8页]
- ⑩ 重低音开关键
- ⑪ 日历显示键[详见第29页]
- ⑫ 图像模式选择键[详见第14页]
- ⑬ 伴音模式选择键[详见第15页]
- ⑭ 音量大小调整键或菜单功能调整
- ⑮ 节目调整键或菜单上下选择键
- ⑯ 菜单显示/退出键
- ⑰ 节目浏览键[详见第9页]
- ⑱ 单键飞梭键[详见第29页]
- ⑲ 屏幕图像静止键
- ⑳ 节目回看键[详见第9页]
- ㉑ 水平缩放键[详见第30页]
- ㉒ 垂直缩放键[详见第30页]
- ㉓ 图像状态调节键
- ㉔ 声音状态调节键
- ㉕ 背景灯键[本型号无此功能]
- ㉖ 游戏键[本型号无此功能]
- ㉗ 降噪开关键[详见第23页]
- ㉘ 扫描方式选择键





灵通智能键: 节目数字键“1”具有灵通智能功能，按“1”键约6秒钟后，可开始自动搜台存储，搜完节目后，图像、声音自动预置到标准状态。按菜单键退出屏幕显示。

屏幕显示菜单及操作简介





屏幕显示菜单简介

为了方便您的操作，这里列举了本机的屏幕显示菜单，可供您参考使用。





图像菜单

	图像	色度	50
		亮度	46
		对比度	40
		锐度	50
		色调	00





声音菜单

	低音	50
	声音高	音 50
	平衡	50
	声音模式	立体声
	超宽环绕声场	开





设定菜单

	语言/LANG	中文
	数码选择	1250线
	设定	节目编排 →
		图像美化 →
		特殊功能 →

预调菜单

	自动调台	→
	手动调台	→
	跳越节目	关
	预调	图像制式 自动
		声音制式 D/K

预约菜单

	预约一	--- 001
	预约二	--- 001
	提醒	---
	关机	---
	预约时间	17:00

屏幕显示菜单操作简介

为了方便您的操作，这里简单介绍一下本机的屏幕显示菜单的操作方法，可供您参考使用。

本机有五种中英文操作菜单，分别介绍如下：

- (1) 按菜单键，屏幕出现五种菜单（图像、声音、设定、预调及预约）图标。
- (2) 在菜单显示时，按节目+/-键，可选择需调整的子菜单；按音量+键，可进入需调整的子菜单，（当有多级菜单时，再次按音量+键进入下一级子菜单，如：手动微调）按节目+/-键选择需调整项目，按音量-/+键来调整其数值。完成后，按菜单键，退出菜单显示状态。
- (3) 在屏幕透明菜单上，白色区域表示被选择项。
- (4) 如果菜单在约25秒钟内无任何操作，则屏幕显示将自动消失。

接通/关闭电源

• 下面是使用电视机的电源开关和遥控器来接通/关闭电源的方法。

接通/关闭电源

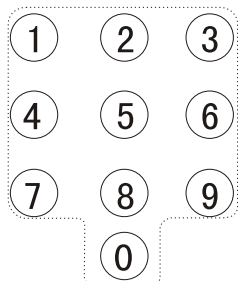
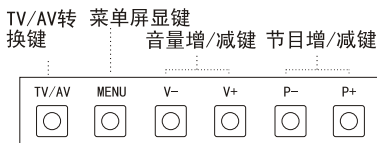
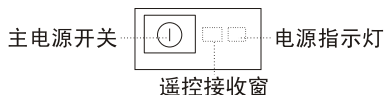

接通/关闭电源

1、接通交流电源，请按下电视机电源开关键 ①。电源指示灯发光，待机时电源指示灯红色，正常工作时指示暗红色。

2、若电视机处于待机状态，按遥控器开关键可解除待机状态。

注：

1、您也可通过按遥控器上的P+/-键解除待机状态，以取代按压开关键。

2、当您不使用遥控器进行操作时，可以通过直接按压电视机上的节目号减/增键（P-/+）解除待机状态。

3、本电视机具有自动待机功能，在无信号后约10分钟，则将自动转入待机状态。

4、正观看电视时，如果突然停电或待机时间大于12小时，则必须关闭电源。

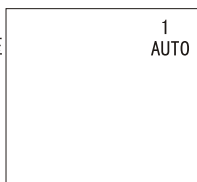

3、若要转换成待机状态，请按下遥控器上的开关键。

4、若要完全关闭本机电源，请按下电视机的电源开关键 ①。

注意：

在收看本机过程中，若6小时内不进行任何操作，6小时后，本机将自动转入待机状态。

观看电视节目

• 频道数：218个

观看电视节目

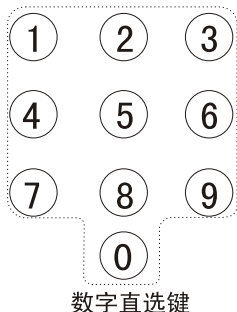

如何选择电视节目

1、使用数字直选键

- 若要选择一位数的频道号码，可以直接按遥控器上的某一数字键（0-9）以选择频道。
- 若要选择多位数的频道号码，可以直接连续按您所需要的频道，输入时需要在3秒内完成。

2、使用节目+/-键

- 按节目-可以选择数字减少方向的频道号码。
- 按节目+可以选择数字增加方向的频道号码。

如何调整音量

按压音量-/+键调整音量。

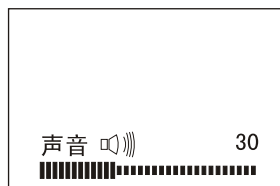

若某一频道的彩色或声音不正常

彩色或声音制式的设定可能有误。调出预调菜单，屏幕显示如右图。

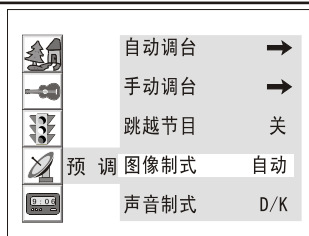

若图像的彩色不正常

本机的图像制式有：自动、PAL 50、NTSC M、NTSC N、PAL 60、NTSC 443、PAL M 及SECAM八种。一般来说建议使用自动。若接收的个别为非 PAL、D/K制式的节目，图像出现无色，声音有规律的异常，则选择不同的制式，以获得清晰的图像和伴音。如果需要调整，具体操作为：（1）在预调菜单中，按节目+/-键选择图像制式功能项。

（2）按音量-/+ 键选择相应的制式。

注：自动制式适应PAL 50和NTSC M。

若声音不正常

本机的声音制式有：D/K、I、B/G及M四种。建议使用中国的声音制式D/K。如果您需要对其调整，步骤为：（1）在预调菜单中，按节目+/- 键 选择声音制式功能项。（2）按 音量-/+键选择相应的制式。

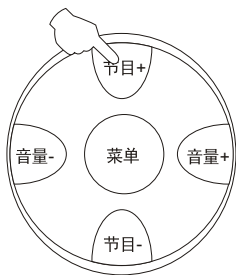

观看电视节目（接上页）

- 节目浏览功能是电视自动连续播放所有您预调好的频道节目（每频道间隔约2秒），免去您不停按键的麻烦。
- 快速回看功能可以使您快速回到您最近一次观看的电视节目频道。

节目浏览、回看功能

浏览

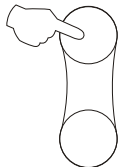

节目浏览键

节目浏览功能

- 1、如果您想浏览一下电台播放的电视节目，从中选出您最想观看的电视节目，只要按节目浏览键，电视节目即会从当前的频道开始，每隔约2秒切换到下一频道号码。

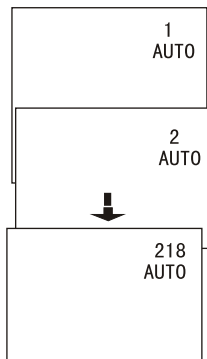

- 2、若要在自动浏览时终止此功能，只要再次按节目浏览键即可。

回看功能

- 1、假如您刚才观看的电视节目的频道号码是8，而您现在观看的电视节目的频道号码是18（如右图所示）。

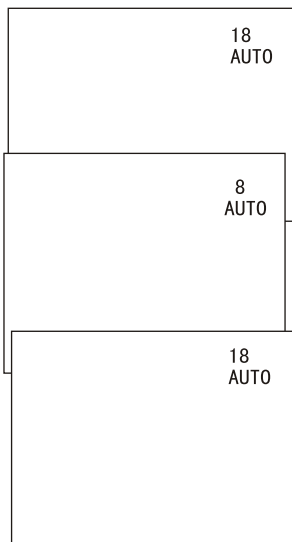

- 2、如果您想回到刚才观看的电视节目频道8，只要按一下快速回看键即可。

- 3、如果您又想立即回到18频道，只要再按一下快速回看键即可。也就是说，您可以在当前观看的电视节目频道与最近一次观看的电视节目频道之间随时切换，非常方便。

回看

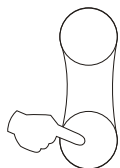

节目快速回看键

调台

- 本机具有自动、手动及微调三种搜台方式。
- 本节说明用遥控器调出频道的方法，也可以用电视机上的按键进行操作。

自动调台

自动调台

1. 按菜单键，屏幕上出现主菜单，然后按节目+/-键，选中“预调”图标。

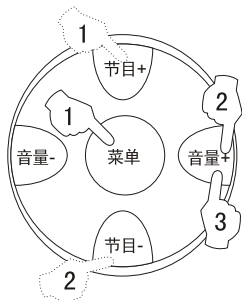
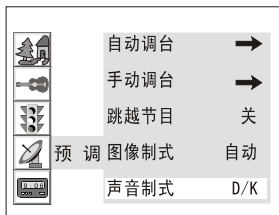

2. 按音量+键进入“预调”菜单。然后，按节目+/-键选择自动调台。

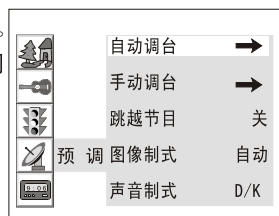

3. 按音量+键，使自动调台模式开始工作。所有正在播放节目的频道将从当前节目号开始按顺序自动被预调。预调结束后将重新回到第一个节目号上。



- 若要在自动调台时终止此功能，只要按菜单键即可。
- “自动搜台”功能预调的节目是按信号的频率高低顺序排列的（VHFL→VHFH→UHF），一般情况下，只在第一次预调节目时使用，当您已按个人喜好排定节目次序后，就不必再使用“自动调台”功能，否则您排定的节目次序将会改变。

预调后

按节目+/-键，检查预调的频道。

若某一频道的声音或色彩不正常，则可能是彩色或声音制式选择错误，此时，可以选择适当的彩色或声音制式即可（参阅第8页）。

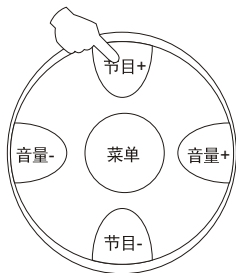

手动调台

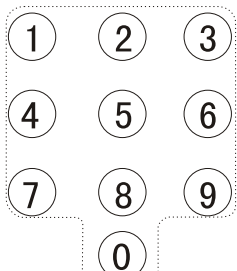

数字直选键

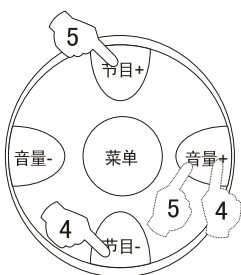
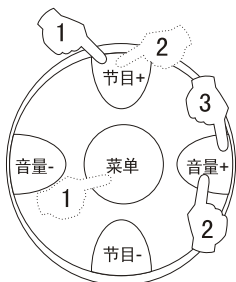

手动调台

1、按菜单键，屏幕上出现主菜单，然后按节目+/-键，选中“预调”图标。

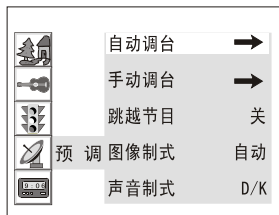

2、按音量+键进入“预调”菜单。然后，按节目+/-键选择手动调台。

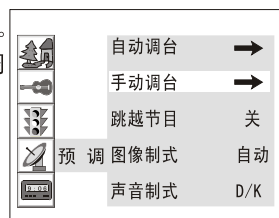

3、按音量+键进入子菜单。然后，按音量-/+键选择所需的频道号码。



4、按节目+/-键把光标移到频段项，再按音量+键选择频段。

5、按节目+/-键把光标移到手动项目，再按音量+/-键开始搜索。

音量-（下）键用于向低频段搜索节目。

音量+（上）键用于向高频段搜索节目。

重复此步骤，直至找到所需的频道，搜到您所需要的节目后，机器将停止搜台，并存入您所设定的节目号。



注意：在自动、手动调台过程中如想停止操作可按菜单键。

微调

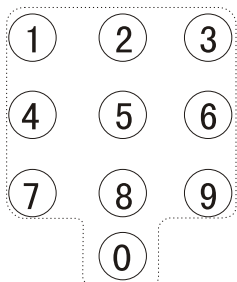

数字直选键

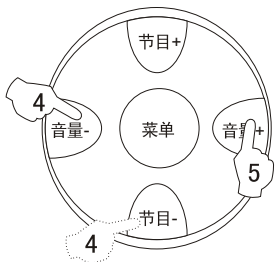
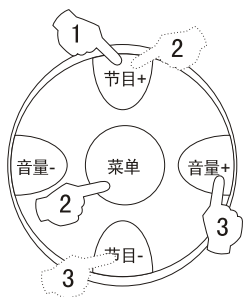

微调

下列调整在正常情况下不必进行，但在不理想的接收状态下需要调整时，请用微调功能进行调整，以便接收到最佳的图像。

1. 按节目+/-键或数字直选键选择所需的频道号码。

2. 按菜单键，屏幕上出现主菜单，然后按节目+/-键，选中“预调”图标。

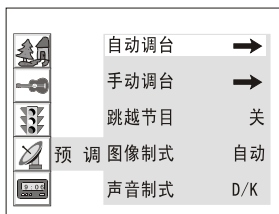

3. 按音量+键进入“预调”菜单。然后，按节目+/-键选择手动调台。

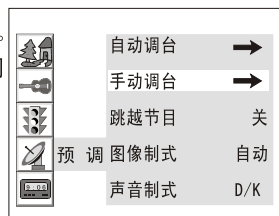

4. 按音量+键进入子菜单，再按节目+/-键选择微调项。

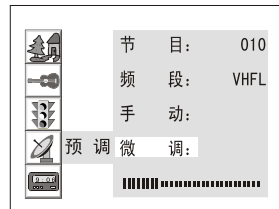

5. 按音量-/+键开始微调，通过微调使图像、伴音质量最佳。

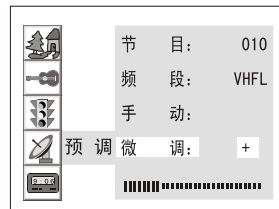

注意：

经过微调的节目，其显示节目号为黄色；未经微调的显示绿色。

跳过不要的频道号码

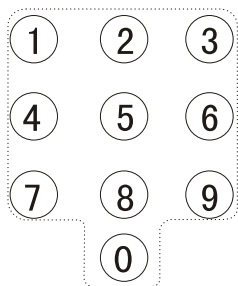

数字直选键

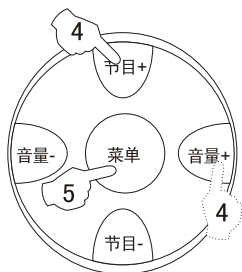
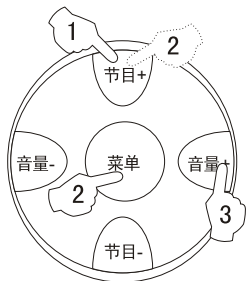

如何跳过一个频道号码

当您使用节目增减键时，想越过某一节目（如该节目信号效果不佳等），可以使用跳越节目进行调整，其中“开”表示跳过此节目，“关”表示不跳过。

1、按节目+/-键或直接按数字直选键选择节目号（如，3）。

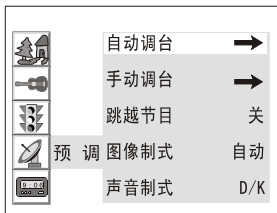

2、按菜单键，屏幕上出现主菜单，然后按节目+/-键，选中“预调”图标。



3、按音量+键进入子菜单。

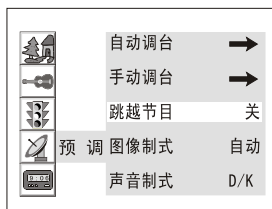

4、按节目+/-键选择跳越节目项，然后按音量-/+键选择“开”或“关”。

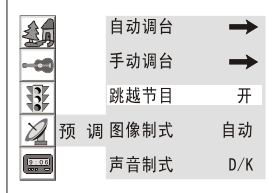

5、按菜单键退出子菜单。当您用节目+/-键选择频道时，该频道号码将被跳过。但您仍然可以用数字直选键选择被跳过的频道号码，此时显示的字符为红色。

注：要恢复对频道的设置，重复以上操作，将“开/关”项设置为“关”即可。

注意：

当设定的节目号为“开”时，节目增减键不能选此节目，但可用节目数字键直接选择此节目，显示的节目号为红色。

方便的图像和声音调整功能

多种图像模式



如何选择图像模式

您可以在四种预置和一种用户个人设置的模式中迅速选择出您想得到的图像模式。

按图像模式键以选择想要的图像品质。“艳丽”、“柔和”、“标准”、“逍遥听”，“记忆”（用户设定）五种图像模式可轮流被选择。

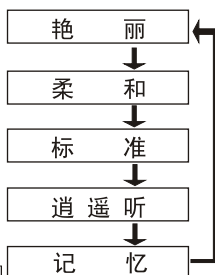

图像模式效果表

模式	图像品质
艳丽	图像鲜明、亮丽，富有动感
柔和	柔和、浅淡的图像
标准	色彩亮度适中
逍遥听	（此时，仅有声音）
记忆	您设定的图像品质

*记忆：即记忆用户调整的图像模拟量。

图像效果设置

- 按菜单键，屏幕上出现主菜单，然后按节目+/-键，选中“图像”图标。



- 按音量+键进入“图像”菜单。然后，按节目+/-键选择需要调整的项目。

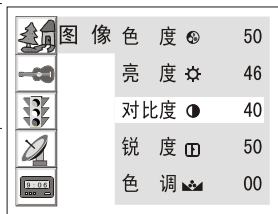

- 按音量-/+键设置您所需要的效果。

注意：您也可通过直接连续按图像键，选择您所需要调整的项目，然后按音量-/+键调整模拟量的大小。

图像项目调整效果表

项目	按音量-键	按音量+键
色度	浅	深
亮度	暗	亮
对比度	弱	强
锐度	柔和	锐利

*“色调”只在NTSC制式时才可调。

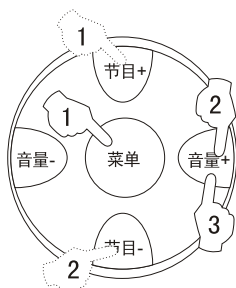

多种伴音模式

伴音模式



声音模式选择键

如何选择伴音模式

您可以在四种预置和一种用户个人设置的模式中迅速选择出您想得到的伴音模式。

按伴音模式键以选择想要的声音品质。“记忆”（用户设定）、“新闻”、“剧院”、“标准”、“音乐”五种声音模式可轮流被选择。

声音模式效果表

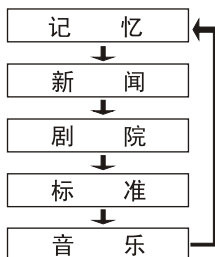

模式	声音品质
记 忆	您设定爱好的伴音效果
新 闻	清晰、明亮
剧 院	浑厚
标 准	标准伴音模式
音 乐	适合丰富饱满的音乐

*记忆：即记忆用户调整的伴音模拟量。

声音效果设置

1、按菜单键，屏幕上出现主菜单，然后按节目+/-键，选中“声音”图标。

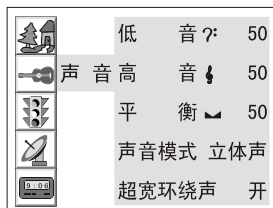

2、按音量+键进入“声音”菜单。然后，按节目+/-键选择需要调整的项目。

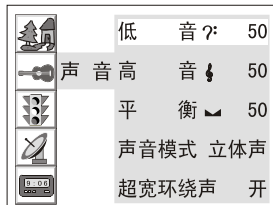

3、按音量-/+键设置您所需要的效果。

注意：您也可通过直接连续按声音键，选择您需要调整的项目，然后按音量-/+键调整模拟量的大小。

声音项目调整效果表

项 目	按音量-键	按音量+键
低 音	弱	强
高 音	弱	强
平 衡	减少右声道	减少左声道



声音

声音状态调节键

方便的图像和声音调整功能（接上页）

超宽环绕声场、声音模式及静音设置

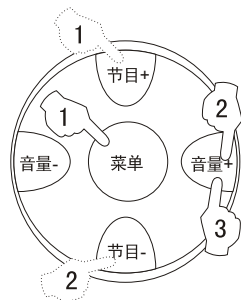
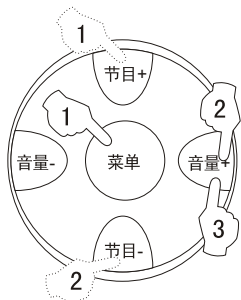

超宽环绕声场设置

1、按菜单键，屏幕上出现主菜单，然后按节目+/-键，选中“声音”图标。

2、按音量+键进入“声音”菜单。然后，按节目+/-键选择超宽环绕声场。

3、按音量-/+键将其设置为“开”或“关”。



声音模式设置

1、按菜单键，屏幕上出现主菜单，然后按节目+/-键，选中“声音”图标。

2、按音量+键进入“声音”菜单。然后，按节目+/-键选择声音模式能项。

3、按音量-/+键可分别选择“立体声”、“单声道”及“虚拟SRS”等。



注意：

单声道功能仅在AV单声道输入时与立体声有区别，在TV状态下无区别。

如何使用静音功能

当您需要注意周围的声音，或接到电话，或有客人来访时，使用静音功能，则极为便利。

1、按遥控器上静音键，屏幕如右图示，此时电视伴音被关闭。

2、若要恢复声音，再次按静音键或直接按音量+键。

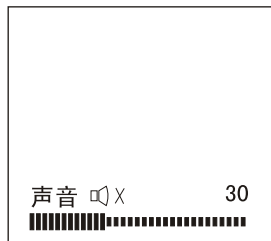

注意：

当电视机处于静音状态时，屏幕下部音量调节屏显由青色变为红色。再次按此键或音量+，则伴音恢复正常，同时屏显红色变为青色。

时间设置功能

- 本机预约、提醒、关机的时间都是相对于本机时钟，请在使用以上功能之前建议把本机时钟设定为当前时间。

时钟及关机时间设置

时钟

- 1、按菜单键，屏幕上出现主菜单，然后按节目+/-键，选中“预约”图标。



- 2、按音量+键进入“预约”菜单。然后，按节目+/-键选择时间功能项。



- 3、按音量-/+键对时间进行调整，可用节目+/-键在分钟与小时之间切换。

注意:

- 1、该时钟数值在交流开机时，将自动设置为“0:00”。
- 2、每次在交流开机后，若需要使用预约和提醒功能，请调整时钟时间与当前时间一致。

关机时间设置

若您对本机设置关机时间，则当时钟到您所设定的关机时间时，电视机将自动结束播放并处于待机状态。

- 1、按菜单键，屏幕上出现主菜单，然后按节目+/-键，选中“预约”图标。

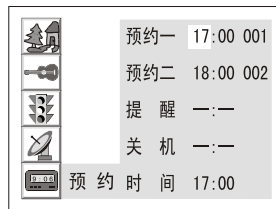

- 2、按音量+键进入“预约”菜单。然后，按节目+/-键选择关机功能项。



- 3、按音量-/+键对时间进行调整，可用节目+/-键在分钟与小时之间切换。

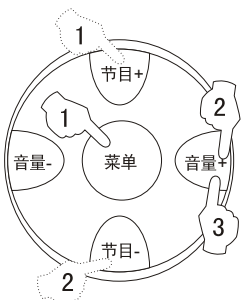
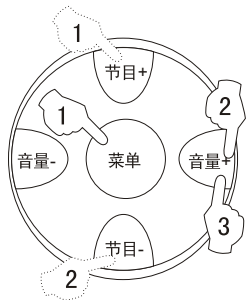

节目预约设置

节目预约设置

若您对本机设置预约，则当时钟到您所设定的预约时间时，电视机在正常工作或待机状态下都将自动转换到预约的节目号上。

1、按菜单键，屏幕上出现主菜单，然后按节目+/-键，选中“预约”图标。

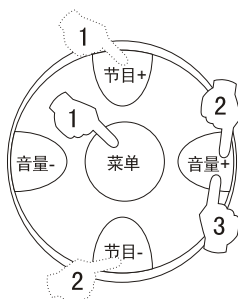

2、按音量+键进入“预约”菜单。然后，按节目+/-键选择预约一或预约二功能项。



3、按音量-/+键对时间进行调整，可用节目+/-键在分钟与小时之间切换。

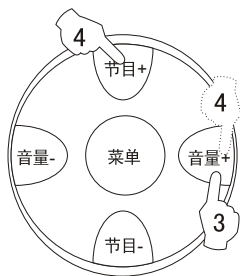

4、按节目+/-键选择节目号项，再按音量-/+键设置您所需要的节目号。



提醒时间及睡眠关机设置

提醒时间设置

若您对本机提醒时间设置，则当时钟到您所设定的提醒时间时，电视机屏幕右上角将闪动显示您所设置的提醒时间。此时，按任意键将闪动的红色时间提醒隐藏。

- 1、按菜单键，屏幕上出现主菜单，然后按节目+/-键，选中“预约”图标。



- 2、按音量+键进入“预约”菜单。然后，按节目+/-键选择提醒功能项。



- 3、按音量-/+键对时间进行调整，可用节目+/-键在分钟与小时之间切换。



睡眠关机设置

按睡眠键，则屏幕右上角显示青色“关机定时”字样，若连续按此键，可以在0-180分钟之间设定。设定完成后约3秒钟，屏幕显示自动消失。到了设定的时间，电视机将自动结束播放，并处于待机状态。

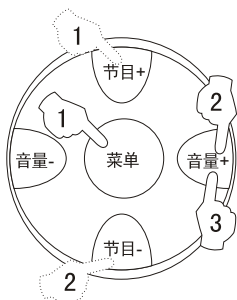
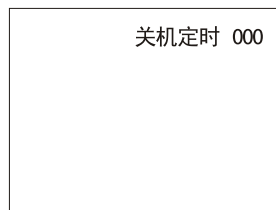

语言选择

本机的菜单语言有中/英文两种，您可以根据需要选择相应的菜单语言模式，具体操作方法如下。

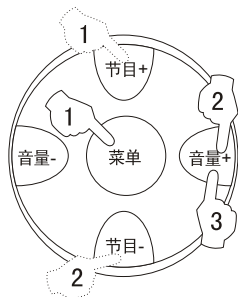

1、按菜单键，屏幕上出现主菜单，然后按节目+/-键，选中“设定”图标。

2、按音量+键进入“设定”菜单。如果光标不在语言功能项上，按节目+/-键选择语言功能项。

3、按音量-/+键选择中文菜单或英文菜单。

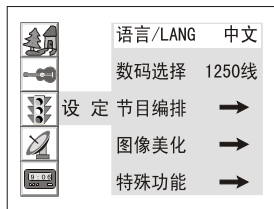

数码选择设置

若本机有100Hz数码扫描、1250线、逐点扫描及逐点晶晰等扫描方式，您可以根据需要选用。

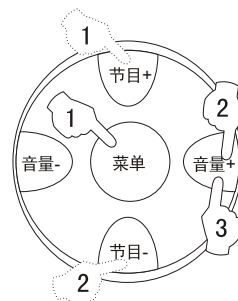

1、按菜单键，屏幕上出现主菜单，然后按节目-/+键，选中“设定”图标。

2、按音量+键进入“设定”菜单，再按节目+/-键选择数码选择功能项。

3、按音量-/+键可在“100Hz数码扫描”、“1250线”、“逐点扫描”及“逐点晶晰”之间选择。

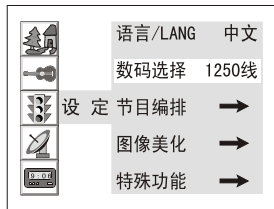
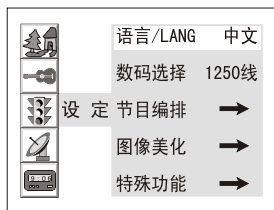

注意:

- 1、在接收PAL制式信号时，选择使用逐点晶晰扫描方式，使画面效果更佳。
- 2、在接收NTSC制式信号时，扫描方式不可选用。
- 3、您也可以通过直接按遥控器上的扫描方式键，能更加便捷的选择您所需要的扫描方式。



软换台

本机具有软换台功能，您可以根据需要进行设置：当将软换台设置为“开”时，则电视机切换节目时，图像会有亮度变化过度，即淡入淡出，以保护眼睛不受刺激；当将软换台设置为“关”时，换台时会直接跳转，直接交换节目。

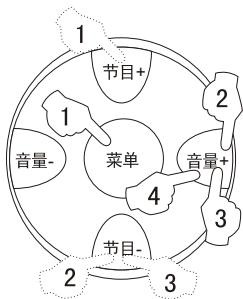

1、按菜单键，屏幕上出现主菜单，然后按节目+/-键，选中“设定”图标。

2、按音量+键进入“设定”菜单，按节目+/-键选择特殊功能项。

3、按音量+键将进入特殊功能菜单，按节目+/-键选择软换台项。

4、按音量-/+键将其设置为“开”或“关”。

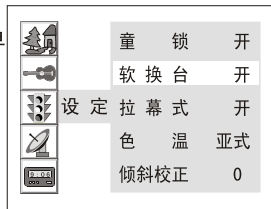
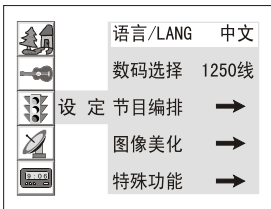

倾斜校正

若本机因受使用地区的地磁影响，出现整幅图像倾斜时，可以使用此功能对图像进行校正。

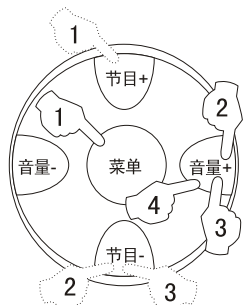

1、按菜单键，屏幕上出现主菜单，然后按节目+/-键，选中“设定”图标。

2、按音量+键进入“设定”菜单，按节目+/-键选择特殊功能项。

3、按音量+键将进入特殊功能菜单，按节目+/-键选择倾斜校正项。

4、按音量-/+键对图像进行校正。

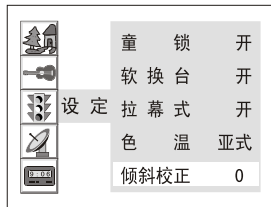
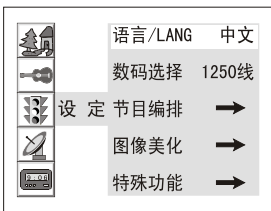

童锁及色温设置

童锁设置

如果您将本机的童锁功能设置为“开”，则本机键不起作用，仅遥控器有效。

- 1、按菜单键，屏幕上出现主菜单，然后按节目+/-键，选中“设定”图标。
- 2、按音量+键进入“设定”菜单，按节目+/-键选择特殊功能项。
- 3、按音量+键将进入特殊功能菜单，按节目+/-键选择童锁项。
- 4、按音量-/+键将其设置为“开”或“关”。

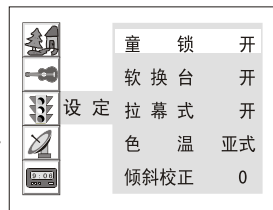
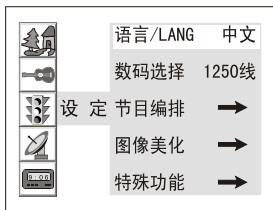
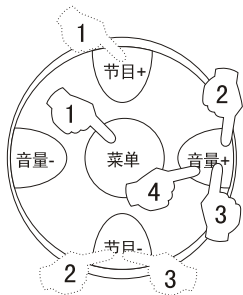

注意:

将童锁功能设置为“开”，则无图无声屏幕黑，并有红色“”图样。

色温设置

若本机具有亚式、美式及欧式三种色温选项，其中亚式色温偏冷，欧式色温偏暖，美式色温居中，您可根据需要选择使用。

- 1、按菜单键，屏幕上出现主菜单，然后按节目+/-键，选中“设定”图标。
- 2、按音量+键进入“设定”菜单，按节目+/-键选择特殊功能项。
- 3、按音量+键将进入特殊功能菜单，按节目+/-键选择色温项。
- 4、按音量-/+键选择您所需要的色温效果。

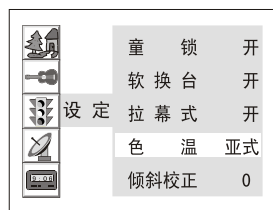
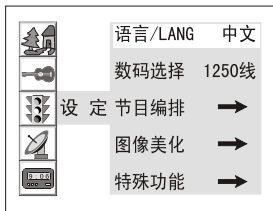
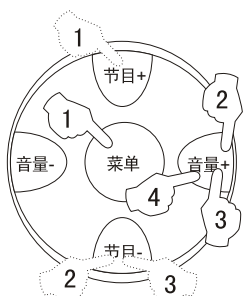

拉幕式及3D降噪设置

拉幕式设置

本机具有开机拉幕式功能，您可以根据需要进行设置：当将拉幕式设置为“开”时，则电视机会逐步变亮，以保护眼睛不受刺激；当将拉幕式设置为“关”时，直接开机。

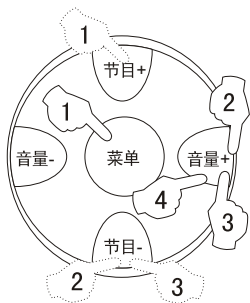

1、按菜单键，屏幕上出现主菜单，然后按节目+/-键，选中“设定”图标。

2、按音量+键进入“设定”菜单，按节目+/-键选择特殊功能项。

3、按音量+键将进入特殊功能菜单，按节目+/-键选择拉幕式项。

4、按音量-/+键将其设置为“开”或“关”。

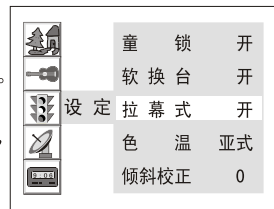
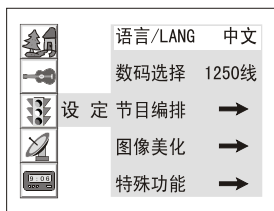

3D降噪设置

当接收信号较弱时，图像可能会有噪点，这时可将降噪设置为“开”，以降低图像噪声，改善图像质量。

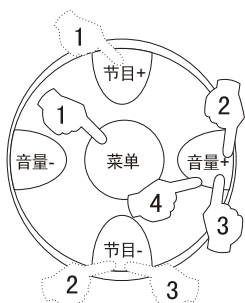

1、按菜单键，屏幕上出现主菜单，然后按节目+/-键，选中“设定”图标。

2、按音量+键进入“设定”菜单，按节目+/-键选择图像美化项。

3、按音量+键将进入图像美化菜单，按节目+/-键选择3D降噪项。

4、按音量-/+键将其设置为“开”或“关”。

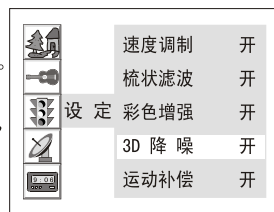
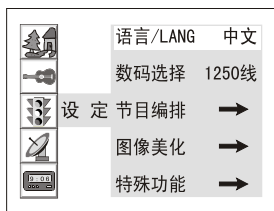

注意：

您也可以通过按遥控器上的降噪键，直接选择“开”或“关”。

速度调制及梳状滤波设置

速度调制设置

在收看活动的画面时，使用速度调制功能可以使画面图像更加清晰，层次更鲜明。

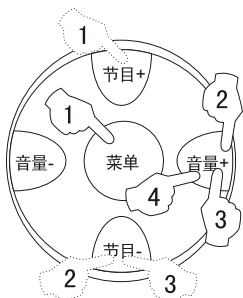

1、按菜单键，屏幕上出现主菜单，然后按节目+/-键，选中“设定”图标。

2、按音量+键进入“设定”菜单，按节目+/-键选择图像美化项。

3、按音量+键将进入图像美化菜单，按节目+/-键选择速度调制项。

4、按音量-/+键将其设置为“开”或“关”。

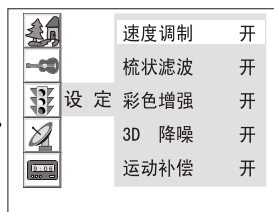
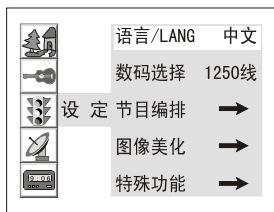

梳状滤波设置

使用梳状滤波功能，可以增加图像的清晰度。

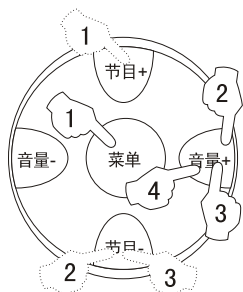

1、按菜单键，屏幕上出现主菜单，然后按节目+/-键，选中“设定”图标。

2、按音量+键进入“设定”菜单，按节目+/-键选择图像美化项。

3、按音量+键将进入图像美化菜单，按节目+/-键选择梳状滤波项。

4、按音量-/+键将其设置为“开”或“关”。

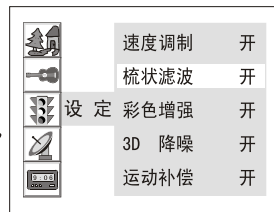
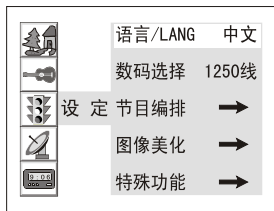

彩色增强设置

使用彩色增强功能，可以使画面的色彩鲜艳、亮丽。

- 1、按菜单键，屏幕上出现主菜单，然后按节目+/-键，选中“设定”图标。
- 2、按音量+键进入“设定”菜单，按节目+/-键选择图像美化项。
- 3、按音量+键将进入图像美化菜单，按节目+/-键选择彩色增强项。
- 4、按音量-/+键将其设置为“开”或“关”。

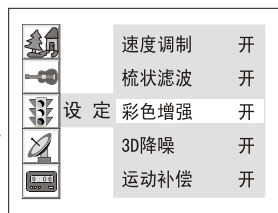
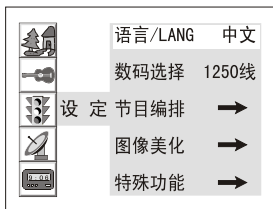
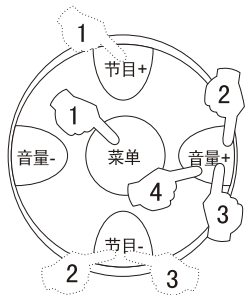

运动补偿设置

使用运动补偿功能，可以增强活动画面中运动物体的连续性，使画面更加清晰完整。

- 1、按菜单键，屏幕上出现主菜单，然后按节目+/-键，选中“设定”图标。
- 2、按音量+键进入“设定”菜单，按节目+/-键选择图像美化项。
- 3、按音量+键将进入图像美化菜单，按节目+/-键选择运动补偿项。
- 4、按音量-/+键将其设置为“开”或“关”。

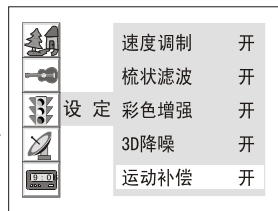
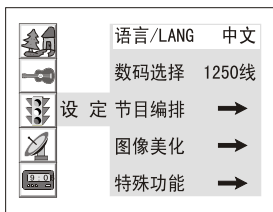
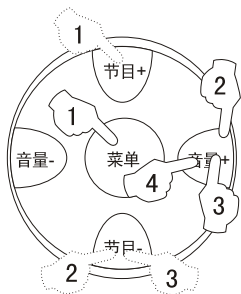

节目交换设置

使用节目交换功能，可以将两个频道上的节目进行顺序交换，从而达到编辑节目的要求。

- 1、按菜单键，屏幕上出现主菜单，然后按节目+/-键，选中“设定”图标。

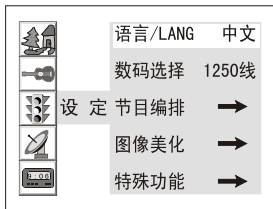
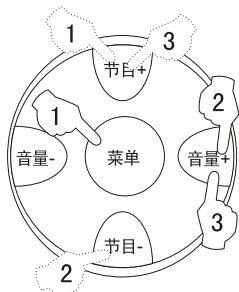

- 2、按音量+键进入“设定”菜单，按节目+/-键选择节目编排项。

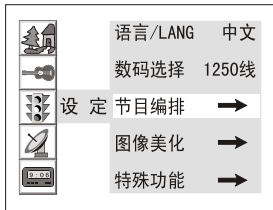

- 3、按音量+键将进入节目编排菜单，按节目+/-键选择节目号1项，接着按音量-/+设置节目号（如，节目9）。

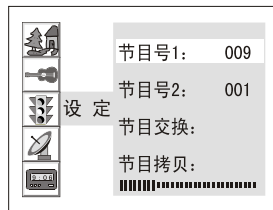

- 4、按节目+/-键选择节目号2项，接着按音量-/+设置节目号（如，节目12）。

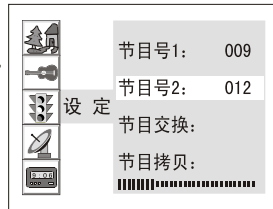

- 5、按节目+/-键选择节目交换项，接着按音量+键，节目交换右侧显示“OK”即可。

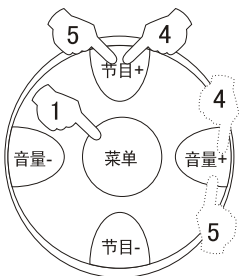
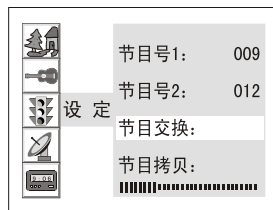

节目拷贝设置

使用节目拷贝功能，可以将一个频道上的节目拷贝到另一个频道上，从而达到编辑节目的要求。

- 1、按菜单键，屏幕上出现主菜单，然后按节目+/-键，选中“设定”图标。

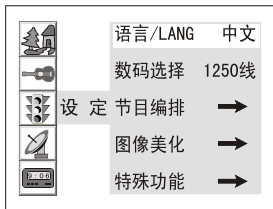
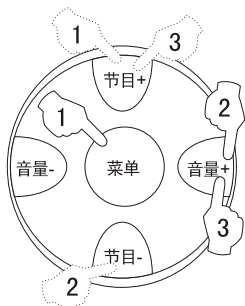

- 2、按音量+键进入“设定”菜单，按节目+/-键选择节目编排项。

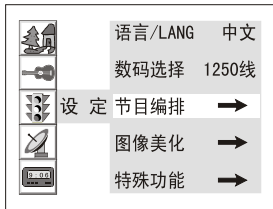

- 3、按音量+键将进入节目编排菜单，按节目+/-键选择节目号1项，接着按音量-/+设置节目号（如，节目9）。

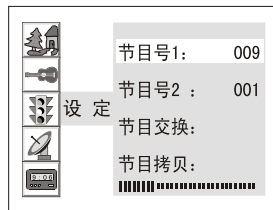

- 4、按节目+/-键选择节目号2项，接着按音量-/+设置节目号（如，节目12）。

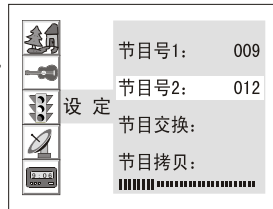

- 5、按节目+/-键选择节目拷贝项，接着按音量+键，节目拷贝右侧显示“OK”，即可将节目号1拷贝到节目号2上。

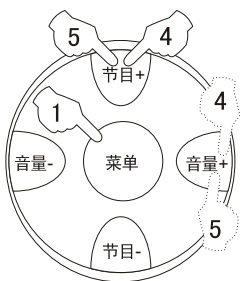
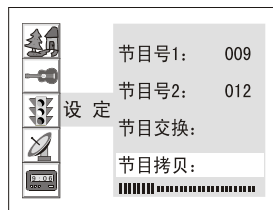

电脑主机等设备的设置

在连接VGA接口之前，先将电脑主机等设备的工作状态进行以下设置：

- 1、在电脑显示器桌面上，点击右键，在“显示属性”对话框中的“设置”对话框中，将“屏幕区域”设置为640X480。
- 2、在“设置”对话框中，将“适配器”或“监视器”中选择60Hz的“刷新速度”。点击确认后，对话框会提示刷新速度和桌面大小已进行了调整。
- 3、可以将主机与本机的VGA接口连接（见VGA的连接部分）。

VGA输入调整

- 1、按遥控器上的VGA键，进入VGA模式，然后呼出主菜单，接着进入预调菜单。

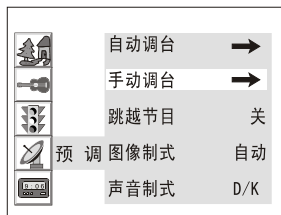

- 2、为满足VGA输入作显示器，另设定了预调菜单图像调整，您可根据自己要求进行图像上下，左右中心调整，上下、左右幅度调整，枕形失真的调整。

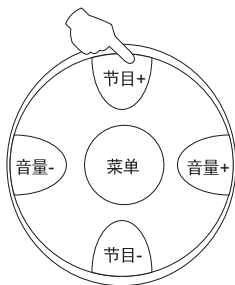
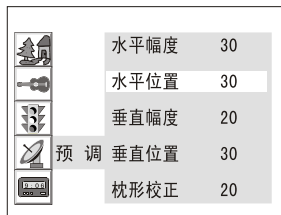

注意：

- 1、VGA状态下，只能对图像的色度、亮度、对比度调整，预调菜单的图像调整和声音选择调整，声音设置以及预约菜单的调整。
- 2、在VGA状态下有信号时，定时关机功能不起作用。
- 3、在以上状态下，菜单不可调整的项目变灰。
- 4、在VGA状态下水平缩放和垂直缩放均不起作用。

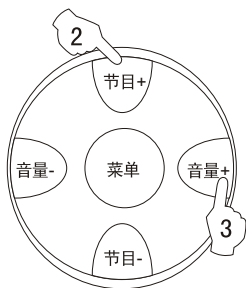

日历查询

本机存储有年月份范围为1900.01-2099.12，您可根据需要进行查询。

1、按日历键，屏幕显示日历。

2001. 10. 01						
星期日	星期一	星期二	星期三	星期四	星期五	星期六
	1	2	3	4	5	6
7	8	9	10	11	12	13
14	15	16	17	18	19	20
21	22	23	24	25	26	27
28	29	30	31			

2、按节目 +/-键 移动光标到日历的年、月、日上。

3、按音量 +/-键 进行查询，若要退出显示，再按一次日历键即可。

注意：

该日历仅供查询，不能自动更新。

单键飞梭

• 使用单键飞梭功能可使您迅速回到您所设置的节目。

当您正收看节目如3时，由于中途插播您所不喜欢的部分，而想趁这段时间看别的节目，您可按遥控器上的飞梭键持续约3秒钟，将节目3进行记忆，等到屏幕显示“记忆完成”时，您可以进行其它操作。

当您浏览别的节目时，按一下飞梭键即可回到节目3。当您按上述步骤设置其它节目号时，即可自动取消节目3已设置的单键飞梭功能。

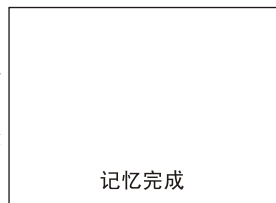
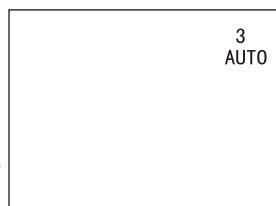

水平缩放



水平缩放设置

您可以通过使用水平缩放功能可以在水平方向调解画面的显示比例，以满足您的不同需要。

连续按遥控器上的水平缩放键，则画面依次显示：

正常 → 4: 3 → 影院



垂直缩放设置

您可以通过使用垂直缩放功能可以在垂直方向调解画面的显示比例，以满足您的不同需要。

连续按遥控器上的垂直缩放键，则画面依次显示：

正常 → 放大 → 16: 9



垂直缩放



注意：

水平缩放在VGA或YPbPr状态下不起作用。

连接视频、音频输出，VGA输入

- 下面说明本电视机与其它视频音频装置的连接及使用方法。

连接视频、音频输出，VGA输入

- 1、您可以把电视机输出的音、视频信号通过录像机录制下来或作其他作用。
- 2、把计算机主机等输出VGA信号接至电视机VGA输入端作显示器。

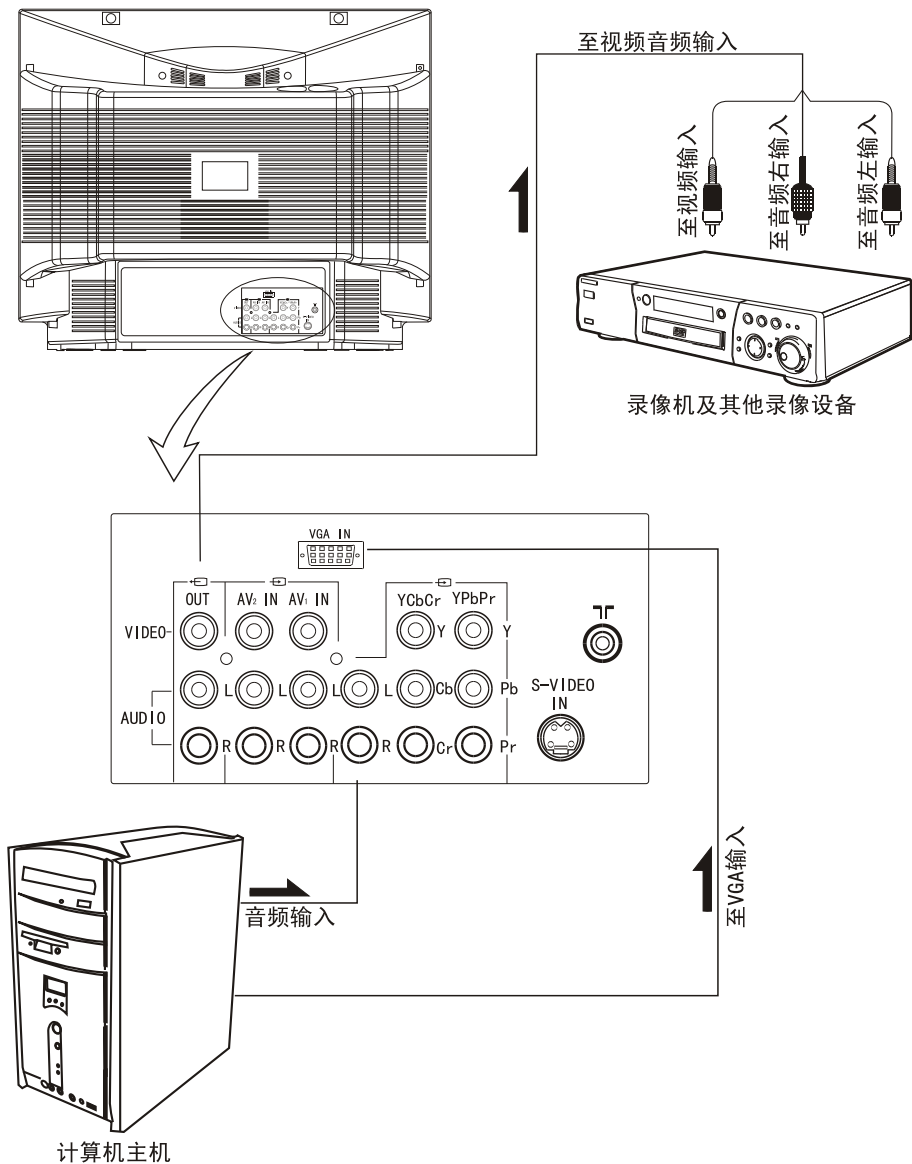

连接视频和音频输入的方法

• 下面说明本电视机与其它视频音频装置的连接及使用方法。

连接视频和音频输入的方法

您可以把录像机或摄像机等视频装置连接在电视机上,欣赏高质量图像。如果视频装置是带S-VIDEO输出端子,将其连接至本机的S-VIDEO输入端子。如果不带色差视频信号(YPbPr, YCbCr),则将其连接至视频输入端子。当视频装置是DVD时,还可将DVD影碟机的Y、Pb、Pr或Y、Cb、Cr端口输出对应连接到本机的Y、Pb、Pr或Y、Cb、Cr输入。这样可得到高质量的DVD图像。

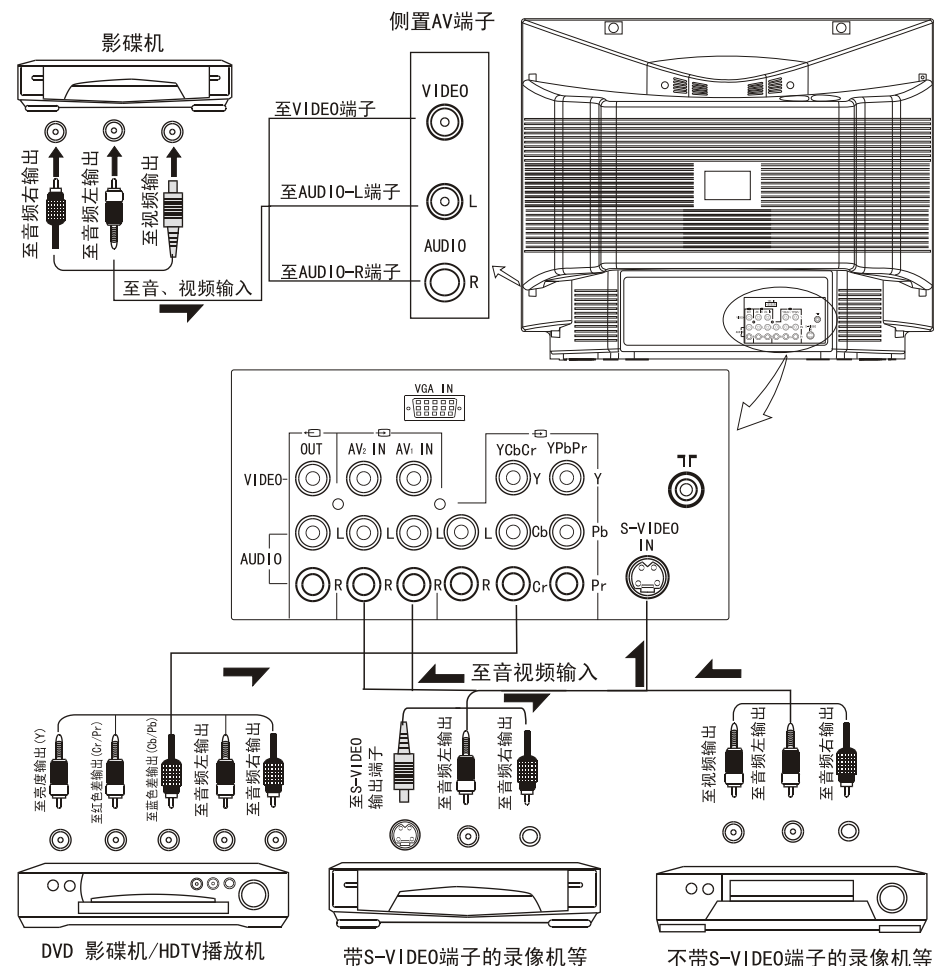

















注意:

- 1、仅连接其中S-VIDEO输入端子或AV₁输入端子,请勿同时连接这两端子。
- 2、侧置AV₂ IN端子与后置AV₂ IN端子共用,不能同时输入信号。
- 3、在进行单声道音频输入时,请将声音模式选在单声道。
- 4、在进行DVD视频播放时,根据播放设备相应的接到隔行色差视频信号(YCbCr)或逐行色差视频信号(YPbPr)端上。
- 5、在进行HDTV视频播放时,接到YPbPr端口上,根据播放格式选择相应状态(1080i 50Hz, 1080i 60Hz)。

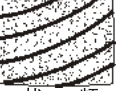
简单故障排除法

• 异常情况时，请根据下表判断并进行简单的检查，看看能否消除。

异常现象		检 查
图 像	伴 音	
 雪花效应	 杂 音	天线的方向或天线的连接
 重 影	 正 常	天线的方向和位置
 干 扰	 杂 音	电器、汽车、摩托车、荧光灯
 正常图像	 无 声	音量 请检查是否使用了静音功能
 无图像	 无 声	是否插入交流插座 是否打开电视机电源开关 对比度和亮度/音量设定
 无色彩	 正 常	色彩控制调节
 扰 频	 正常或声弱	重调频道
 彩色色斑	 正 常	由于搬动电视机或在电视机旁使用其它带磁性 电器造成画面彩色色斑。请移去该电器，关机 120分钟以上再开机，画面色彩即可恢复正常。

注意:

- 1、如采取上述措施后，异常不能消除，请与当地售后服务中心联系，切勿自行打开后盖。
- 2、由于环境温度变化，电视机机壳因热胀冷缩可能偶尔发出“咔咔”响声，属正常现象，请放心使用。

规格

- 这里提供的本机器的部分规格仅供您参考，由于产品的改进可能与实际有所不同。
- 设计及规格若有更改恕不另行通知。

机 型	29F3A-PY	
彩 色 制 式	PAL 50/60、 NTSC M、 NTSC 4.43MHz、 SECAM、 PAL M、 NTSC N	
伴 音 制 式	D/K、 I、 B/G、 M	
显 像 管	29"纯平显像管(可视图像对角线最小尺寸为68cm)	
伴 音 输 出 功 率	主声道 5W+5W 重低音 10W	
电源电压适应范围	AC 150V-250V 50Hz/60Hz	
电 源 消 耗 功 率	≤ 180W	
净 尺 寸	724 (长) x 550 (宽) x 600 (高) (mm)	
包 装 附 件	遥控器	X1
	使用说明书	X1
	合格证	X1
	保修证	X1
	电池 (5号)	X2