



使用说明书

双力神 洗衣机

- | | |
|-------------|-------------|
| XQB42-308SN | XQB50-308SN |
| XQB42-328SN | XQB50-348SN |
| XQB45-108SF | XQB50-358SF |
| XQB45-188SF | XQB50-378SN |
| XQB45-308SN | XQB55-148SF |
| XQB45-358SN | XQB55-162SF |
| XQB45-362SN | XQB55-188SN |
| XQB45-377SN | XQB55-198SN |
| XQB50-17SF | XQB60-18SF |
| XQB50-136SF | XQB60-48SF |
| XQB50-307SN | XQB65-18SF |



如有问题
请拨打LG服务一号通

LG服务
400-819-9999
售后热线
一号通

南京LG熊猫电器有限公司
地址：中国南京市白下区海福巷118号
电话：025-84879998
传真：025-84872931
邮编：210007
售后服务热线：025-84876315

免费咨询电话：8008288008
(全国区域免费电话)



售后服务网址 <http://www.lge-panda.com>

P/NO:3828EN3794Q

免费服务电话
8008288008

在使用本产品之前，请您仔细阅读该说明书，并请妥善保存，以备将来需要。

目录

安全方面的注意事项	2	可选择的洗衣方法	14
特点	4	洗涤剂的使用	14
部件名称	5	漂白剂的使用	15
操作开关功能介绍	6	柔软剂的使用	15
安装方法	7	维护保养	15
洗衣前的准备	10	故障的诊断	16
放置	11	其它	17
标准洗衣程序	11	记录	17
预约洗衣程序	12	规格	18
各程序运行时间表	12	LG电子产品保修说明	19
其他洗衣程序	13		

安全方面的注意事项(请务必遵守)

为了防止危害或损伤到使用人和他人的人身与财产，就安全方面需务必遵守的事项作如下说明：

- 对无视表示内容, 错误地使用时, 会引起的危害或损伤的程度, 用下列符号进行分类、说明。



警告

违反标识事项时有可能发生严重的伤害或死亡的内容



注意

违反标识事项时有可能发生轻微的伤害或产品损伤的内容

- 对希望遵守的内容的种类, 用下列符号进行分类 / 说明。例如：

	该图标是对有可能发生危险的事项和操作唤起注意的记号。
	该图标在特定条件下, 唤起有可能触电的注意的记号。
	该图标在特定条件下, 唤起有可能发生火灾的注意的记号。
	该图标在特定条件下, 有可能发生破裂的注意的记号。

安全方面的注意事项(请务必遵守)

警告



● 有可能触电

1. 请勿用湿手插/拔电源插头。
2. 保持电源插头清洁,勿用湿布除尘。

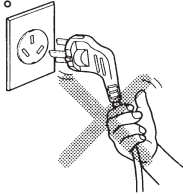

● 有可能触电

1. 请单独使用 220V~, 5A 以上的三芯电源插座。
2. 插座要可靠接地。

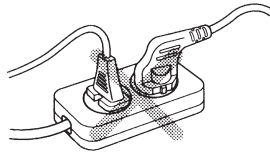

● 有可能触电

1. 除修理技术者外请不要随意拆卸或改造洗衣机。
2. 电源线采用 Y 形连接,如有损坏,必须由专业人员更换;或与我公司售后服务热线联系。



● 有可能发生火灾或漏电

1. 不要让洗衣机接触或靠近热源/明火(如:蚊香、蜡烛、香烟等)。

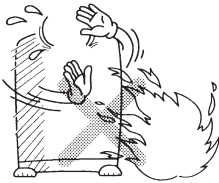

● 有可能发生火灾、短路、漏电

1. 清洁时请不要往洗衣机上洒水。

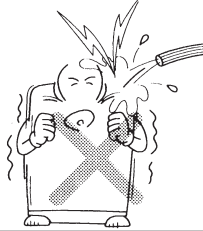

● 有可能发生火灾或短路

1. 使用完毕与清洁时请拔出电源插头。
2. 拔插头时请勿拽拉电源线。
3. 电源插头接触过松时请勿使用。
4. 请勿强弯、绑扎、重压电源线。
5. 请不要将洗衣机放在户外或湿气大的地方使用。
6. 请勿放置在地毯上使用。



● 可能发生爆炸

1. 请勿将易燃/挥发性物质或沾有上述物质的衣物放入或靠近洗衣桶。



● 会引起人身伤害

1. 请勿让幼童接触或靠近洗衣机。

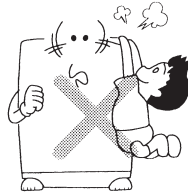

● 会引起人身伤害

1. 运行中请勿将手伸到洗衣机下面。
2. 脱水桶未完全停止旋转前,请勿用手触摸桶内衣物。



安全方面的注意事项(请务必遵守)

⚠ 注意

● 可能发生变形

1. 用温水洗涤时,请勿超过 40℃。
2. 请勿攀爬或搁置重物在洗衣机上。

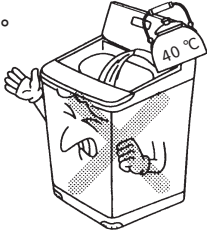

● 可能引起损坏

1. 不要让水在机器中残留,以免冻结。



● 可能引起振动

1. 请不要洗涤防水性衣物(如:雨披、羽绒服、浴帘、睡袋等)。

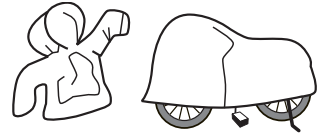

特点



本洗衣机在折盖打开的情况下将不进行工作。

如果在洗涤、漂洗或脱水过程中打开了折盖,为安全起见,洗衣机将停止运行。

不要将任何有磁性的物品放在洗衣机上,也不要将任何会受磁性干扰的物品(如手表、闹钟等)放在洗衣机上。

提示: LG 洗衣机采用了安全的感知系统,脱水时若有不平衡、强烈的振动及外部冲击,洗衣机将会自动感知。为修正此现象,洗衣机会停止脱水并重新进水,修正衣物不平衡再进行脱水。此现象并非故障,请检查洗衣机是否安装平稳。

桶转洗涤方式

- 当波轮运转时,洗衣机内桶以相反的方向转动,从而产生强有力的洗衣水流,提高了洗衣效果。



模糊逻辑控制方式

- 洗衣机自动感知衣量,并设置最佳洗衣状态,如水位、洗衣时间等。
- 电子控制系统采用了最先进的技术,确保提供最佳洗涤效果。



3 段水位洗涤方式

- 3 段水位洗涤是在洗涤过程中,分 3 阶段的水位进行洗涤。
- 3 段水位设置的洗衣方式将提高洗涤剂的使用效率,提供最佳的洗涤效果,有效降低缠绕,使洗涤更加彻底、干净。

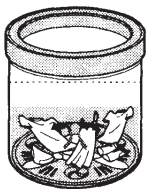

第一步:浸透

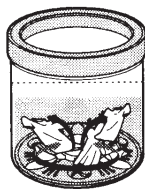

第二步:疏松



第三步:分离

特点

10 档水位选择

- 10 档水位是洗涤时可选择 10 个不同档次水位进行洗涤,即使洗少量衣物也有合适的水位。
- 水位从 1 到 10 逐渐增高。

* 适用于 XQB45-308SN/XQB50-17SF/XQB50-136SF/XQB50-307SN/XQB50-308SN/XQB50-358SF/XQB55-162SF/XQB60-18SF/XQB60-48SF/XQB65-18SF。

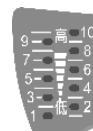

部件名称

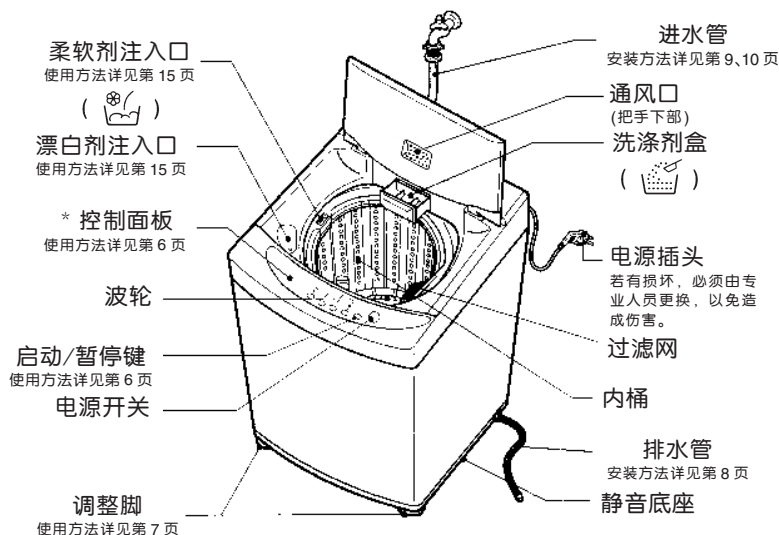

- 带 * 的部品依型号的不同会有所不同。

附件

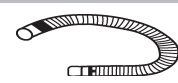
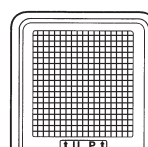
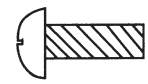
进水管	排水管	防鼠底板	防鼠底板固定螺钉
			
一根 (P/NO.:5214FA1609U 或者 5215EN1003A)	一根 (P/NO.:5215EN1004A) 或 一根 (P/NO.:5215EN1004B)	一块 (P/NO.:3550EN1009A)	一个 (P/NO.:4JN0002A)

另行销售的零部件



- 进水管
- 排水管

另行销售的零部件可以到当地的 LG 电子维修中心或维修站购买。

操作开关功能介绍

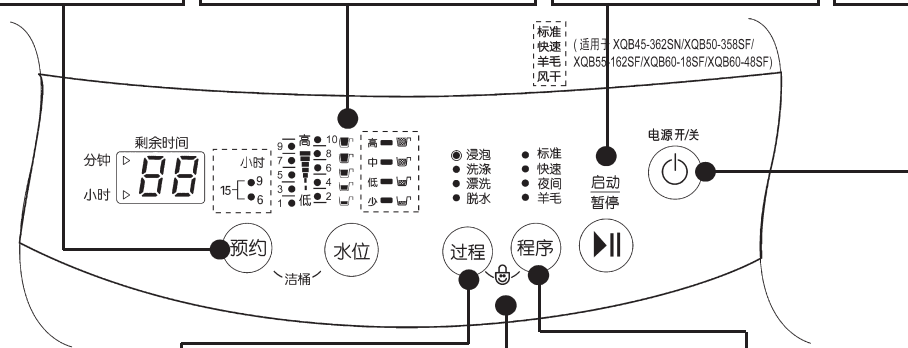
<h3>预约 (RESERVATION)</h3> <ul style="list-style-type: none"> 当您想离开一段时间,可预约洗衣终了时间,以免衣物起皱。 可选择 3~48 小时洗衣终了时间。或可选择 6、9 及 15 小时洗衣终了时间。(具体内容详见 12 页) XQB45-188SF/XQB50-348SN/XQB50-378SN/XQB55-148SF/XQB55-188SN/XQB55-198SN 无预约功能。 	<h3>水位及洗涤剂 (WATER LEVEL)</h3> <ul style="list-style-type: none"> “标准”“夜间”程序中,洗衣机根据衣量与种类进行布量感知,自动判别与显示适当的水位和洗涤剂量。 根据需要调节水位,每按键一次,水位按 [8→9→10→1→…→7→8]或[中→高→少→低→中…]循环。 	<h3>启动/暂停键 (START/PAUSE)</h3> <ul style="list-style-type: none"> 接通电源后,要使本机开始工作,则必须按下“启动/暂停”键(工作指示灯闪烁)。 要使正在工作中的洗衣机暂停或改变程序,则再按动此键工作指示灯由闪烁变常亮,再按一次,可恢复正常。 	<h3>电源开关 (AUTO OFF)</h3> <ul style="list-style-type: none"> 用来开/关电源。 洗衣结束后 10 秒钟或在暂停状态下 10 分钟后,电源自动断电。
---	--	--	--



<h3>过程 (PROCESS)</h3> <ul style="list-style-type: none"> 可依据下表说明选择所需的洗衣方式: <table border="1"> <thead> <tr> <th></th> <th>浸泡</th> <th>洗涤</th> <th>漂洗</th> <th>脱水</th> </tr> </thead> <tbody> <tr> <td>接通电源</td> <td></td> <td>●</td> <td>●</td> <td>●</td> </tr> <tr> <td>按 1 次按键</td> <td></td> <td></td> <td></td> <td>●</td> </tr> <tr> <td>按 2 次按键</td> <td></td> <td></td> <td>●</td> <td>●</td> </tr> <tr> <td>按 3 次按键</td> <td></td> <td></td> <td>●</td> <td></td> </tr> <tr> <td>按 4 次按键</td> <td></td> <td>●</td> <td>●</td> <td></td> </tr> <tr> <td>按 5 次按键</td> <td></td> <td>●</td> <td></td> <td></td> </tr> <tr> <td>按 6 次按键</td> <td>●</td> <td>●</td> <td>●</td> <td>●</td> </tr> <tr> <td>按 7 次按键</td> <td>●</td> <td>●</td> <td>●</td> <td></td> </tr> <tr> <td>按 8 次按键</td> <td>●</td> <td>●</td> <td></td> <td></td> </tr> </tbody> </table> <ul style="list-style-type: none"> 快速、羊毛不可选择浸泡。 		浸泡	洗涤	漂洗	脱水	接通电源		●	●	●	按 1 次按键				●	按 2 次按键			●	●	按 3 次按键			●		按 4 次按键		●	●		按 5 次按键		●			按 6 次按键	●	●	●	●	按 7 次按键	●	●	●		按 8 次按键	●	●			<h3>童锁 (CHILD LOCK)</h3> <ul style="list-style-type: none"> 作用: 锁定已设定的程序,且能锁定包括电源开关的所有按键,防止洗衣机运行中儿童误按改变程序。 开启: 同时按下“过程”和“程序”两键。 状态: 启动时伴有“叮叮”一声,此后显示屏将每隔 1 秒显示“”,且能锁定包括“电源开关”的所有按键。(“程序”中除执行中程序的工作指示灯常亮,其余工作指示灯将闪烁。适用型号: XQB45-108SF) 关闭: 再一次同时按下“过程”和“程序”键或拔掉插头。 	<h3>程序 (PROGRAM)</h3> <ul style="list-style-type: none"> 根据洗涤物选择合适的程序: <table border="1"> <thead> <tr> <th>程序</th> <th>衣物类型</th> </tr> </thead> <tbody> <tr> <td>标准</td> <td>常规衣物</td> </tr> <tr> <td>快速</td> <td>不太脏的衣物</td> </tr> <tr> <td>夜间/风干</td> <td>常规衣物</td> </tr> <tr> <td>羊毛</td> <td>羊毛纺织衣物</td> </tr> </tbody> </table> <ul style="list-style-type: none"> 洁桶洗: 启动电源,同时按“预约”和“水位”键,此时显示“”,按“启动/暂停”键程序开始执行。进水 10 分钟后,投入氧化性漂白剂约 300g,程序执行完毕,打开折盖,散去桶内异味。该程序不能洗涤衣物。(XQB45-108SF/XQB45-188SF/XQB50-348SN/XQB50-378SN/XQB55-148SF/XQB55-188SN/XQB55-198SN 不适用) 	程序	衣物类型	标准	常规衣物	快速	不太脏的衣物	夜间/风干	常规衣物	羊毛	羊毛纺织衣物
	浸泡	洗涤	漂洗	脱水																																																										
接通电源		●	●	●																																																										
按 1 次按键				●																																																										
按 2 次按键			●	●																																																										
按 3 次按键			●																																																											
按 4 次按键		●	●																																																											
按 5 次按键		●																																																												
按 6 次按键	●	●	●	●																																																										
按 7 次按键	●	●	●																																																											
按 8 次按键	●	●																																																												
程序	衣物类型																																																													
标准	常规衣物																																																													
快速	不太脏的衣物																																																													
夜间/风干	常规衣物																																																													
羊毛	羊毛纺织衣物																																																													

- * 若觉信号声烦人,可同时按下“水位”和“过程”键取消信号声,再按一次可恢复。
- * “标准、夜间”程序中,水位为“5”、“6”、“7”、“8”或“低”“中”时可进行 3 段水位洗衣方式。
- * 窗口显示说明:按“预约”键时,显示预约时间,程序运行后,显示剩余时间。
- * 洁桶洗不要使用氯类漂白剂,不要使用洗涤剂盒。
- * 框内标准—快速—羊毛—风干适用于 XQB50-358SF/XQB55-162SF/XQB60-18SF/XQB60-48SF,详细操作见其它洗衣程序。

安装方法

把洗衣机安放在平整, 坚实的地面



- 用户请勿将包装用底座 (塑料支架) 放在洗衣机下面, 否则会产生异声及损坏洗衣机。

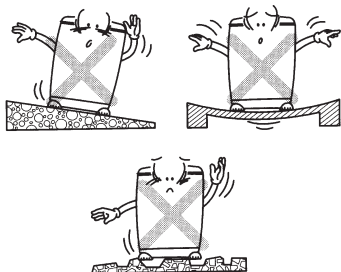

- 安放在平整, 坚实的地面。

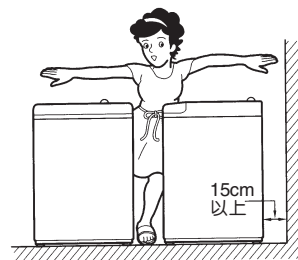

- 与墙壁保持 15cm 以上的距离, 便于散热及降低噪音。

洗衣机水平调整

- 洗衣机正面两个支撑脚为可调整脚, 当洗衣机安放不平时, 稍稍抬起前部, 左右旋转可调整脚, 使之水平。
- XQB65-18SF 只有前右脚为调整脚

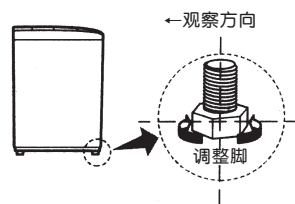

- 如图所示确认洗衣机是否水平。

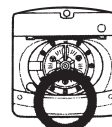

水平

内桶与外箱体左右, 前后距离应一致。

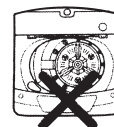

不水平

内桶与外箱体左右, 前后距离不一致。

安装防鼠底板



- 请将洗衣机侧身轻轻放倒在柔软的垫子上 (如毛巾布, 毛毯等), 拿出防鼠底板, 将有“UP”字样的一面朝里, 从洗衣机后面 (如图所示) 轻轻插入, 直至听到咔嗒一声。(如果防鼠底板未完全插入, 洗涤和脱水时将可能产生噪音。)
- 在螺钉孔处安装固定螺钉。

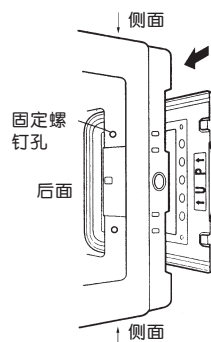

安装方法

排水管安装

- 将排水管连接到洗衣机侧面的排水管口上。

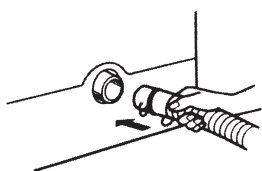

- 先将排水管往机体内推,然后再用卡簧固定。

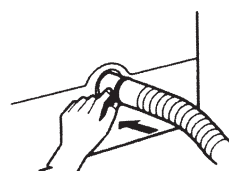

- 排水管一定要插到位,否则将可能导致漏水。
- 洗衣机工作时要将排水管放下,管子不能缠绕。
- 排水管高度应低于 6cm,否则将可能导致洗衣机不能正常脱水。



更换内排水管方向的方法 (XQB55-148SF/XQB55-162SF/XQB60-18SF/XQB60-48SF 不可更换内排水管方向)

- 1 将后盖螺钉松开,取下后盖。
松开排水管与底座的固定螺钉。
取下对侧的排水孔帽。

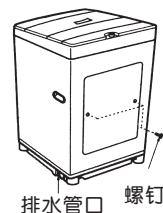

- 2 小心地将内排水管移至另一方向,勿将它折损。

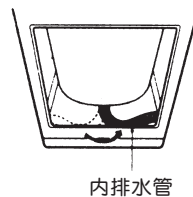

- 3 将内排水管安装到位后,必须上紧固定排水管的螺钉。

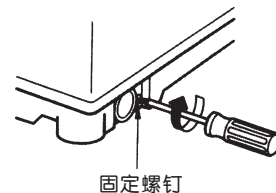

- 4 盖上后盖,上螺钉。将排水孔帽安装到底座另一侧面。

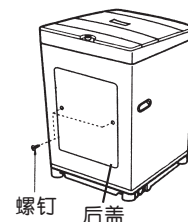

安装方法

安装进水管

- 进水管与洗衣机的连接 * 请使用随机配用的新进水管组件与洗衣机连接,不要使用已用过的旧的进水管组件。

1 确认进水管连接座里有黑色的密封橡胶垫。若没有,连接后会出现漏水。

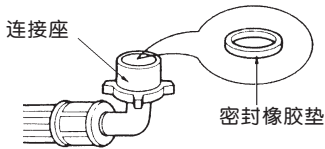

2 将进水管连接座垂直安放在进水阀口上。

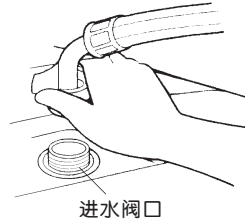

3 顺时针缓慢旋紧进水管连接座,以确保进水管连接座与进水阀连接牢固。

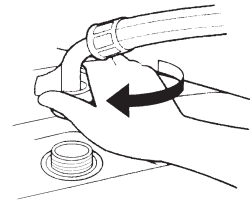

进水管与水龙头的连接

1 一手拿着连接座,一手按住扣环往下拉,将连接座与进水管分开。

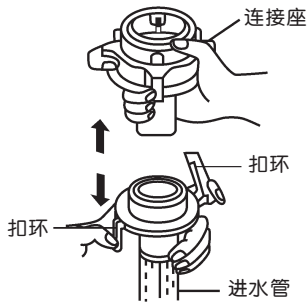

2 将上连接头上的四颗固定螺钉拧松,旋转下接头,使上下接头间有3个螺纹的间隙。

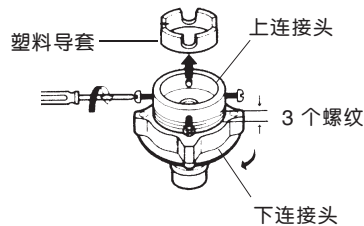

3 均匀调整连接头的四个螺钉,使靠墙壁侧的两个螺钉首先与水龙头外侧充分接触。

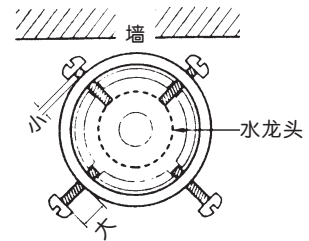

! 如果水龙头管径过粗,可去掉里面的塑料导套。

! 靠近墙壁的螺钉可预先用手拧紧一些。

4 将上连接座抵住水龙头口,使其内部密封垫与水龙头充分接触(请注意不可取出密封垫)。

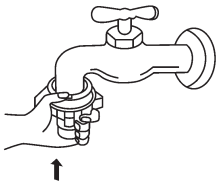

5 如图旋转墙对侧的两个螺钉使其与水龙头接触后,再用螺丝刀旋紧。

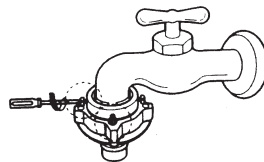

6 旋转下接头直到上下接头拧紧为止(如未拧紧,会发生漏水)。旋转后,上下接头之间的间隙在3mm以下。

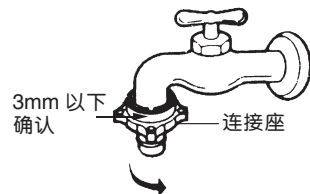

! 请选用标准水龙头。水龙头口部必须平整。如不平,请垫平。

安装方法

安装进水管

● 进水管与水龙头的连接

- 7** 取下进水管时：
将进水管的扣环向下按。

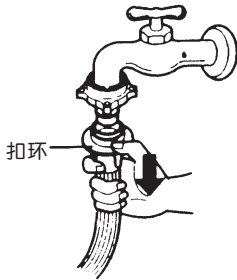

- 8** 安装进水管时：
将进水管向上插入下连接座，
然后松开扣环。

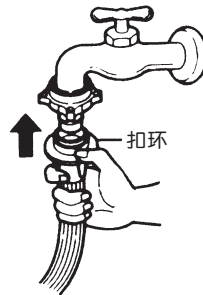

- 9** 确认下连接座与进水管连接
是否牢固。

- 将进水管连接座与进水阀拧紧，然后慢慢打开水龙头，看是否漏水。
- 如果漏水，请关上水龙头，重新安装。(如果上连接座没有装好，或者，上、下连接座没有拧紧，都可能发生漏水。)
- 长时间使用后，可能会松动。此时请按 1-9 顺序重新安装。(搬家等需重新安装进水管接头时，也请按相同的顺序进行。)

洗衣前的准备

- 检查衣服是否可以用水洗。
- 一定要除去如钥匙，别针，硬币之类的东西。
- 有油污或易褪色的衣物，应分开清洗。

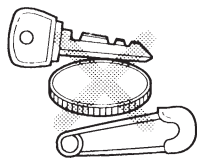

准备好了吗？

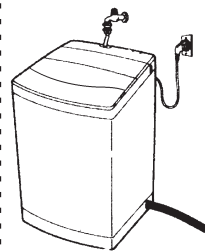

- 插上电源插头。
- 打开水龙头(如果进水管已取下,先连接好进水管)。
- 放下排水管。

- 洗衣前掸去衣物灰尘。
- 清洗衣物前应把衣物从内向外翻。
- 清洗精细衣物时，应放入尼龙袋中。

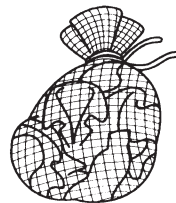

1. 水龙头开了吗？



2. 水位是否正常？

不工作



- 3. 折盖关上了吗？
自动暂停按钮是否按下？

放置

- 在洗涤前水位要将衣物覆盖住, 根据实情调整衣物大小, 松动的衣物不要超过洗衣桶上端孔位。
- 洗涤开始后添加衣物需按启动键, 将衣物浸入水中再关上折盖按启动键再进行洗涤。
- 在洗涤大而轻的衣物(例如: 羽绒服、棉衣、羊毛等)前, 应该将该类衣物放入尼龙袋中, 必须使衣物完全浸泡在水中, 以免衣物受损。
- 将长而精致的衣物放入尼龙袋中洗涤, 对那些带子较长或本身较长的衣物, 使用尼龙袋会有效防止缠绕。
- 不要使用洗衣机洗涤防水衣物(例如: 雨衣等)。
- 不要洗涤沾有易燃物质(如蜡、清洁剂等)的织物。

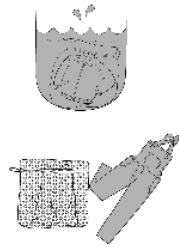

标准洗衣程序

一般洗衣



- ⚠ ● 洗涤除毛毯, 羊毛制品以外的一般衣物。
- 按“过程”键选择“浸泡”、“洗涤”、“漂洗”、“脱水”。
- ● 框内水位/洗涤剂内容适用 XQB45-108SF/XQB45-188SF/XQB45-358SN/XQB45-362SN/XQB45-377SN/XQB50-348SN/XQB50-378SN/XQB55-148SF/XQB55-188SN/XQB55-198SN。
- 框内时间内容适用 XQB45-108SF。
- 洁桶功能不适用于 XQB45-108SF/XQB45-188SF/XQB50-348SN/XQB50-378SN/XQB55-148SF/XQB55-188SN/XQB55-198SN。

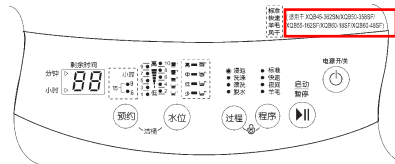

洗衣步骤

1. 按下电源按钮。

- 电源打开后, 洗衣机自动设定为“标准”程序。

2. 将衣物放入洗涤桶内。

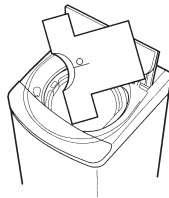

3. 按“启动/暂停”键。

- 波轮在无水状态下旋转约 8 秒钟以检测洗涤量, 并显示出洗涤所需的水位及洗涤剂量。



4. 投入洗涤剂。

- 根据洗涤剂指示灯的提示, 投入适当的洗涤剂。(详见 14 页)

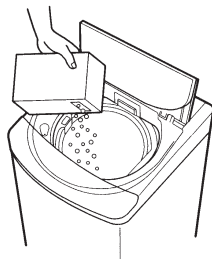

5. 关上折盖。

- 如果折盖未关上, 将无法进行正常工作。
- 洗衣终了时, 蜂鸣器鸣叫。
- 洗衣结束后, 拔下电源插头。

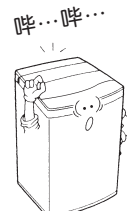

预约洗衣程序

1. 按下电源开关。 2. 程序设定。

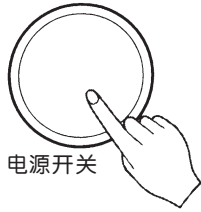

电源开关

- 标准
- 快速
- 夜间
- 羊毛

程序

- 设定所需程序(羊毛程序除外)。
- 如果不设定,将按标准洗衣程序工作。

3. 时间设定。

- 设定洗衣终了时间(希望几小时结束)。

适用型号: XQB42-308SN/XQB42-328SN/ ; 适用型号: XQB45-108SF
 XQB45-108SF/XQB45-308SN/XQB45-358SN/
 XQB45-362SN/XQB45-377SN/XQB50-17SF/
 XQB50-136SF/XQB50-307SN/XQB50-308SN/
 XQB50-358SF/XQB55-162SF/XQB60-18SF/
 XQB60-48SF/XQB65-18SF



分钟

预约

- 当按“预约”键时,可选择3~48小时洗衣终了时间,预约洗衣时间由[3→4...→12→14→16...→48→3]循环。



小时

预约

- 当按“预约”键时,可选择6、9或15小时洗衣终了时间,预约洗衣终了时间由[6→9→15→6...]循环。

4. 放入衣物后按下“启动/暂停”键。



- 洗衣机自动感知衣量,并显示参考洗涤剂投放量。(详见15页)
- 洗衣机不感知“快速”程序中的衣量,自行设定为“4”水位。(四段水位自行设定为“少”水位)

5. 投入洗涤剂。

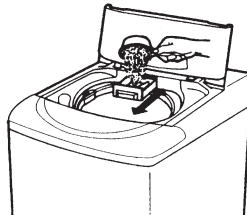

- 把粉末洗涤剂盒向前拉出,投入显示的洗涤剂量,然后推回原位。
- 预约洗衣不要投放浓缩型洗涤剂。

6. 关上折盖。

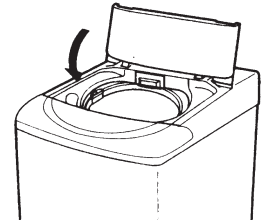

- 如果折盖打开,预约洗衣不能进行。
- 洗衣终了时,蜂鸣器鸣叫。
- 洗衣结束后,拔下电源插头。

- ❗ ● 洗涤剂盒如果潮湿,会使洗衣粉结块。
- 如果折盖打开,机器不会工作且会出现错误信息。
- 当您想取消预约程序时,请关掉电源。

各程序运行时间表(分钟)

程序选择	过程选择 水位	区分	浸泡					洗涤					漂洗				脱水			
			1~10段	9~10段	7~8段	5~6段	1~4段	9~10段	7~8段	5~6段	1~4段	9~10段	7~8段	5~6段	1~4段					
			4段	—	高	中	低	少	高	中	低	少	高	中	低	少				
标准程序			约30	约16	约16	约16	约9	约3				约5								
快速程序			—	约3			约2	约1				约2								
夜间程序			约30	约25	约25	约25	约12	约3				约4								
羊毛程序			—	约6				约3				只进行120秒间脱								
洁桶程序			约90	约35				约3				只进行120秒间脱								

- ❗ ● 根据水压等实际情况,时间略有不同,以上时间仅供参考。选择“预约”程序时,洗衣终了时间也略有差异。
- XQB45-108SF/XQB45-188SF/XQB55-148SF/XQB55-188SN/XQB55-198SN 无洁桶程序。

其他洗衣程序

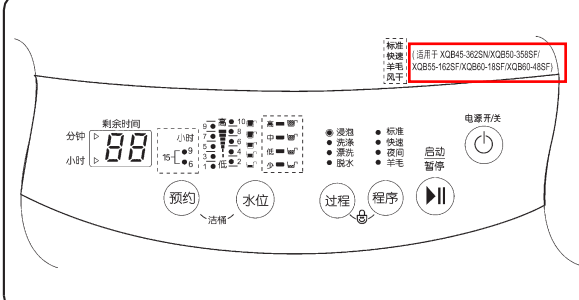

按下电源开关

- 框内水位 / 洗涤剂内容适用 XQB45-108SF / XQB45-188SF / XQB45-358SN / XQB45-362SN / XQB45-377SN / XQB50-348SN / XQB50-378SN / XQB55-148SF / XQB55-188SN / XQB55-198SN。
- 框内时间内容适用 XQB45-108SF。
- 洁桶功能不适用于 XQB45-108SF / XQB45-188SF / XQB50-348SN / XQB50-378SN / XQB55-148SF / XQB55-188SN / XQB55-198SN。
- 框内风干功能适用于 XQB45-362SN / XQB50-358SF / XQB55-162SF / XQB60-18SF / XQB60-48SF。

快速

- 该程序用于洗涤不太脏或少量的衣物,用时短。
- 对于短时间洗涤,该程序很经济。
- 设定程序:2 或 3 分钟洗涤,1 次漂洗,2 分钟脱水。
- 水位自动设定为“4”水位。(四段水位自动设定为“少”水位)

夜间

- 该程序用于夜间洗涤衣物。
- 该程序为用户降低感性噪音。

羊毛

- 用于洗涤羊毛,组织衣物。
- 微电脑自动控制循环水流强度。
- 勿用于需干洗的羊毛衣物。
- 设定程序:6 分钟轻柔水流洗涤,2 次漂洗,2 分钟间歇脱水。
- 水位自动设定为“8”水位。(四段水位自动设定为“中”水位)

风干

- 通过通风口送风干燥桶内衣物,防止湿气引起的发霉。
- 最大的风干容量为 2kg。
- 在风干程序中,根据布量多少,按“程序”键,可选择风干时间,由 [30(分)→60(分)→2(时)→3(时)] 循环。

标准
 快速
 夜间
 羊毛

●按“程序”键,直到“快速”指示灯亮。

程序

标准
 快速
 夜间
 羊毛

●按“程序”键,直到“夜间”指示灯亮。

程序

标准
 快速
 夜间
 羊毛

●按“程序”键,直到“羊毛”指示灯亮。

程序

标准
 快速
 羊毛
 风干

●按“程序”键,直到“风干”指示灯亮。

程序

启动/暂停

启动/暂停

- 按“启动/暂停”键。
- 在“夜间”程序中,波轮在无水状态下旋转 8 秒钟左右以检测洗涤量,并显示出洗涤所需的水位和洗涤剂量。

- 洗衣结束后:
- 取出衣物。
 - 晾衣物前抖开衣物。
 - 拔下电源插头。
 - 关水龙头(依实际需要可取下进水管)。
 - 擦干净洗衣机。

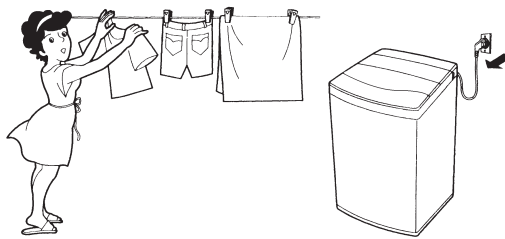

可选择的洗衣方法

按“过程”键，能产生各种可供选择的洗衣方式：

只需要洗涤时

- 按下电源开关
- 按“过程”键直到“洗涤”指示灯亮。
- 关上折盖，按下“启动/暂停”键。
- 洗涤结束，蜂鸣器鸣叫。（此时桶中的水不自动排出）
- 洗涤结束后，拔下电源插头。

电源开关

过程

只需要漂洗时

- 按下电源开关
- 按“过程”键直到“漂洗”指示灯亮。
- 关上折盖，按下“启动/暂停”键。
- 漂洗结束，蜂鸣器鸣叫。（此时桶中的水不自动排出）
- 漂洗结束后，拔下电源插头。

电源开关

过程

只需要脱水时

- 按下电源开关
- 按“过程”键直到“脱水”指示灯亮。
- 关上折盖，按下“启动/暂停”键。
- 脱水结束，蜂鸣器鸣叫。
- 脱水结束后，拔下电源插头。

电源开关

过程

- 除以上三种洗衣方式外，还有其他六种洗衣方式，详见第6页操作开关功能中的“过程”介绍。
- 除洗涤+漂洗+脱水，浸泡+洗涤+漂洗+脱水两种洗衣方式，其余洗衣方式水位自动设定在“8”水位。（四段水位洗衣方式自动设定在“中”水位）
- 选择带有“浸泡”功能时，洗衣机会进行4分钟预洗，然后浸泡一段时间以去除顽固污渍，使洗衣更加干净彻底。

洗涤剂的使用

□ 洗涤剂放入方法

● 粉末洗涤剂

依照洗衣步骤将所需洗涤剂直接投放于内桶中。

轻轻将洗衣粉投入盒向外拉，放入洗衣粉，然后合上洗衣粉投入盒（选择预约功能时）。

● 液体洗涤剂

用水将液体洗涤剂稀释成2倍，从漂白剂注入口注进去。

洗涤剂的使用

☐ 洗涤剂量的选择(灰色框内选择适用于 XQB55-162SF/XQB60-18SF/XQB60-48SF/XQB65-18SF)

洗衣量 kg		水位				洗涤剂种类		浓缩型						普通型					
						四段		十段		L		粉末 g			液体 ml			粉末 g	
		3.0↑	3.5↑	高	10	48	60	55	36	45	41	36	45	41	62	78	72	62	78
			9	45	57		34	43		34	43		59	74		59	74		
3.0-2.0	3.5-2.0	中	8	44	55	50	33	41	37	33	41	37	57	72	65	57	72	65	
			7	41	51		31	38		31	38		53	66		53	66		
1.0-2.0		低	6	37	46	42	28	35	31	28	35	31	48	60	53	48	60	53	
			5	35	43		26	32		26	32		46	56		46	56		
1.0↑		少	4	26	29	26	20	22	20	20	22	20	34	38	34	34	38	34	
			3	24	27		18	20	20	18	20	20	31	35	34	31	35	34	
			2	21	24		16	18	20	16	18	20	27	31	34	27	31	34	
			1	19	22		14	16	20	14	16	20	25	29	34	25	29	34	

- 左表适用于常用洗涤剂。当使用其他的洗涤剂时,请参考左表所列水量和该洗涤剂包装上的说明。
- 为避免洗下来的污垢粘附于内、外桶之间,污染被洗衣物,请勿使用含植物油脂的肥皂粉、肥皂片和液体肥皂。

漂白剂的使用

- 使用前一定要注意先分开可漂白的衣物与不可漂白的衣物。
- 在洗涤开始前用水稀释,并从注入口慢慢注入。
- 有关使用量和使用方法请遵守漂白剂的使用说明。
- 请勿将漂白剂直接浇到洗涤物上,以免使衣物变色或布质损伤。

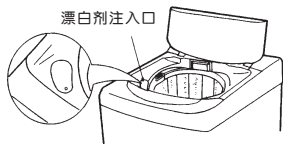

柔软剂的使用

- 选择“标准”,“夜间”程序洗涤时,在洗涤前从柔软剂注入口投入柔软剂,在最后一次漂洗中,柔软剂会自动流进洗涤桶中。
- 选择“快速”,“羊毛”程序时,请在最后一次漂洗中将柔软剂直接投入内桶中。
- 最后一次漂洗时,洗衣机会发出提示音,提醒用户此时投入柔软剂。

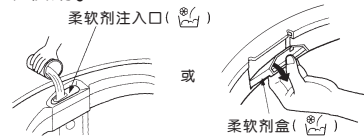

- 在脱水中,请不要打开折盖,或暂停,以免柔软剂的投入时间提前。
- 柔软剂投入后,请不要放置时间太长。
- 柔软剂使用量和使用方法请参照柔软剂的使用说明。

维护保养

清洗进水阀滤网

1 在清洗前将电源插头拔下,勿用潮湿的手去插或拔插头。

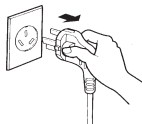

2 将滤网从进水阀中拔出。

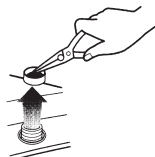

3 用牙刷将滤网上的污物去除,并重新插回进水阀。



- * 请大约每两月清洗进水阀滤网一次。
- * 清理完毕,必须将滤网重新插回进水阀中,否则造成的进水阀损坏(进水不止或不进水),将提供有偿服务。
- * 若发现滤网破损请及时与售后服务联系。

维护保养

清洗内桶滤网

1 如下图，按箭头方向从桶上拉出滤网。

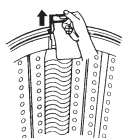

2 将滤网由内向外翻，并在水中清洗，清除线屑。



3 将滤网恢复原状，然后按住滤网框架将其重新插好，如果发现滤网损坏，请购买新的更换。

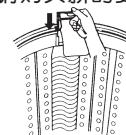





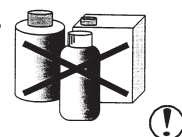



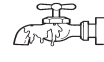

机身的清洗





- 一般情况下请用湿软布轻轻擦拭，当其特别脏时，请用浸有中性肥皂或肥皂水的软布轻轻擦拭。
- 请勿在洗衣机上直接泼水，或用稀释剂，清洁剂，煤油，挥发油和酒精等进行擦拭。
- 如果需要使用化学药剂，请严格遵照药剂说明进行。

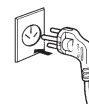
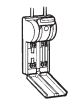

故障的诊断

故障现象	检查事项		
不进水 (IE) 无水时出现上述显示， XQB45-108SF“洗涤”“漂洗”指示灯闪烁	 ● 水龙头开了吗？ ● 水压是否太低？	 ● 供水停止了吗？ ● 水龙头冻结了吗？	 ● 滤网清洁了吗？
不排水 (DE) 不排水时出现上述显示， XQB45-108SF“漂洗”“脱水”指示灯闪烁	 ● 排水管朝下放置了吗？	 ● 排水管弯折或支撑太高了吗？	 ● 排水管冻结了吗？
不脱水 (UE) 不脱水时出现上述显示， XQB45-108SF“洗涤”“漂洗”“脱水”指示灯闪烁	 ● 衣物不均衡吗？		 ● 洗衣机倾斜了吗？
开机报警 (BE) 机器发出报警声显示， XQB45-108SF“洗涤”“脱水”指示灯闪烁	 ● 折盖关上了吗？若不关，机器发出报警声，洗涤、漂洗和脱水不能进行。		 ● 是否有带磁性的物品靠近洗衣机。
其它 (E3 PE FE) XQB50-168SF 不适用	需要维修		
无电源	电源开关  ● 电源开关按下了吗？	 ● 电源插头是否插上？ 电源插座是否有电？	 ● 电源是否接上或保险丝断了？

故障的诊断









故障现象	检查事项
不工作	   <ul style="list-style-type: none"> ● 水龙头开了吗? ● 水位是否正常? ● 折盖关上了吗? ● 启动/暂停键是否按下?
脱水时,噪音和振动剧烈	 <ul style="list-style-type: none"> ● 洗衣机是否安装平整稳固? ● 衣物是否放置均匀?

下列现象并非故障

现象	原因
洗涤过程中进水	在洗涤过程中水位会下降,此时洗衣机会自动进水,以补充水量。
脱水中途变成漂洗	当衣物偏在一边,洗衣机会自动进水漂洗,将衣物修正平衡后再自动进行脱水。
脱水时不规则转动	<ul style="list-style-type: none"> ● 在脱水开始时首先有一个间歇脱水过程(即脱水几秒钟,停止几秒钟;再脱水几秒钟,再停止几秒钟如此反复几次),以防衣物偏在一边; ● 排水管支撑高度超过 6cm。
水位高低的改变	在漂洗过程开始时,程序设计为自动调整水位的高低。
不进水	洗衣前的准备完成后,按“启动/暂停”键,洗衣机波轮会正反向旋转 8 秒左右,以测量洗涤物的重量,在此期间洗衣机不进水。
按键操作不起作用	只有在“启动/暂停”键处于暂停状态时,按键操作才有效。 童锁功能状态下按键操作无效,应取消童锁功能后再进行按键操作。
水位高于衣物所需水量	当衣物是湿的,或桶内本来就有水时,水位有时会偏高。
水位低于衣物所需水量	当洗涤化纤及混纺等轻质衣料时,水位有时会偏低。

其它

国际纺织品维护标志(ITCL)说明

							
洗衣温度	可漂白	不可漂白	不可机洗	放平干衣	不可洗	干洗	可用化学品
							
不可干洗	不可脱水	可机内烘干	不可机内烘干	晾干	高温熨烫	不可熨烫	低温熨烫

记录

请记录您在使用过程中的问题和建议,并欢迎及时反馈给我们。

规格

- XQB42-308SN/XQB42-328SN/XQB45-108SF/XQB45-188SF/XQB45-308SN/XQB45-358SN/XQB45-362SN/
XQB45-377SN/XQB50-17SF/XQB50-136SF/XQB50-307SN/XQB50-308SN/XQB50-348SN/XQB50-358SF/
XQB50-378SN/XQB55-148SF/XQB55-162SF/XQB55-188SN/XQB55-198SN/XQB60-18SF/XQB60-48SF/
XQB65-18SF

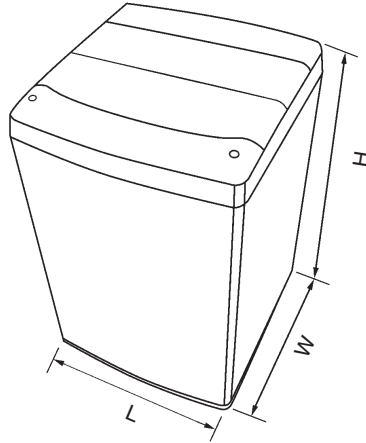

- 电源 : 220V~/50Hz
- 保险丝 : 250V, 5A
- 额定洗涤 / 脱水容量 : 6.5kg XQB65-18SF
: 6.0kg XQB60-18SF/XQB60-48SF
5.5kg XQB55-148SF/XQB55-162SF/XQB55-188SN/XQB55-198SN
5.0kg XQB50-17SF/XQB50-136SF/XQB50-307SN/XQB50-308SN/XQB50-348SN/
XQB50-358SF/XQB50-378SN
4.5kg XQB45-108SF/XQB45-188SF/XQB45-308SN/XQB45-358SN/XQB45-362SN/
XQB45-377SN
4.2kg XQB42-308SN
- 自来水水压 : 0.03~1MPa(0.3~10kgf/cm²)
- 重量 : 30.0kg
- 外形尺寸 : 540mm×540mm×850mm(XQB60-18SF)
525mm×530mm×900mm(XQB65-18SF)
525mm×530mm×844mm(XQB45-108SF/XQB45-188SF/XQB50-17SF/XQB50-136SF/XQB50-358SF/
XQB55-148SF/XQB55-162SF/XQB60-48SF)
505mm×510mm×850mm(XQB42-308SN/XQB42-328SN/XQB45-308SN/XQB45-358SN/
XQB45-362SN/XQB45-377SN/XQB50-348SN/XQB50-378SN/XQB55-188SN/XQB55-198SN)
505mm×510mm×899mm(XQB50-307SN/XQB50-308SN)
- 标准水位 : 1/19L 2/21L 3/24L(23L) 4(少)/26L 5/35L(33L) 6(低)/37L
7/41L(40L) 8(中)/44L(43L) 9/45L 10(高)/48L
()内容为 XQB50-308SN/XQB45-308SN 水位
XQB42-308SN/XQB45-108SF/XQB45-188SF/XQB55-188SN/XQB55-198SN 为少、低、中、高水位
少/26L 低/42L 中/50L 高/55L 为 XQB55-148SF 水位
1/22L 2/24L 3/27L 4(少)/29L 5/43L 6(低)/46L 7/51L
8(中)/55L 9/57L 10(高)/60L 为 XQB55-162SF/XQB60-18SF/XQB60-48SF/XQB65-18SF 水位
- 洗涤噪音 : 57dB(A)
- 脱水噪音 : 62dB(A)(适用 XQB42-308SN/XQB42-328SN)
67dB(A)

● 为了提高整机性能而对外观和规格进行的更改,不再另行通知。

● 本产品执行 :

GB/T4288	家用电动洗衣机
GB4706.1	家用和类似用途电器的安全 通用要求
GB4706.24	家用和类似用途电器的安全 洗衣机的特殊要求
GB4706.26	家用和类似用途电器的安全 离心式脱水机的特殊要求
GB4343	家用和类似用途电动、电热器具,电动工具以及类似电器无线干扰特性测量方法和允许值
GB17625.1	电磁兼容 限值 谐波电流发射限值(设备每相输入电流≤16A)
GB19606	家用和类似用途电器噪音限值
GB12021.4	电动洗衣机能耗限定值及能源效率等级

LG 电子产品保修说明

感谢您购买 LG 电子产品,本着对您负责的精神,并为了确保我们向您提供优质的售后服务,现对您所享受的保修事宜作如下说明:

一、您的义务

- 1.您在购机时,应要求经销商在购机发票上填写以下内容:型号、机身编号、购机日期及购买商场,并盖经销商的有效专用公章。
- 2.请您将随机的《顾客档案卡》中详细内容填写完整后,寄回我公司。
- 3.当洗衣机出现故障后,请您务必与我公司联系。为确保您得到优质的售后服务,请不要联系其他电话。全国服务电话:

8008288008(免费) **025-84876315**

二、LG 电子产品售后服务规定

LG 电子为了使中国消费者放心满意的使用公司的产品,将严格遵守国家颁发的有关法律,遵照《中国消费者权益保护法》,《中国产品质量法》的具体条款及“三包”的有关规定,规范我公司售后服务制度:

- 1.您所购买的产品整机保修期为一年(电脑板、洗涤电机、离合器保修三年),下列情况为非保修范围:
 - * 用户自己使用操作不当;
 - * 人为搬动后造成产品损伤;
 - * 产品发生故障后,用户自行到非 LG 电子指定维修点修理;
 - * 用户自行拆修,涂改机身编号;
 - * 无购机发票;
 - * 遭受自然灾害或意外事故(如火灾、水灾、地震、煤气爆炸等);
 - * 用户运输过程中损坏;
 - * 用于营业、公用等非家庭用机。
- 2.对超过保修期和属于非保修范围的产品,我们将实行收费服务,收费项目为:修理费+零件费+上门费;
- 3.产品保修期从购机之日起计算。在以上规定的保修期内如产品出现任何故障,我公司将不收取顾客的修理等任何费用。如有任何疑问或产品故障,顾客均可拨打此说明上的电话寻求帮助;
- 4.如因零部件供应等原因,导致产品修复期超过三个月时,我公司将按照顾客要求给予调换;
- 5.超过保修期的产品,当产品修复后三个月内又出现重复故障时,维修网点将免费为顾客重新修复;
- 6.我公司对产品的维修实行上门服务制。我们将在登记后 24 至 48 小时到位服务,如顾客家处市郊或外埠地区,我公司仍可在 48 至 72 小时内长途出差至顾客处服务;
- 7.如顾客有特殊需要,我们可提供以下有偿供给:
 - 加长进水管,加长排水管。