

TOSHIBA

普通纸数字复印机
操作手册
复印功能部分

普通纸数字复印机
复印功能部分操作手册

东芝泰格有限公司

1-1, KANDA NISHIKI-CHO, CHIYODA-KU, TOKYO, 101-8442, JAPAN



CH0067356-2001
CH0067357-2001
CH0067358-2001

© Copyright TOSHIBA TEC CORPORATION 2000
ALL RIGHTS RESERVED

Printed in China
413079240A0

e-STUDIO168/208/258

e-STUDIO168/208/258



EPA ENERGY® STAR(MFD)

美国环境保护署(EPA)已经推广了一项非强制性计划—EPA ENERGY STAR计划,鼓励广泛和自觉运用能增加工作空间、改善产品性能和防止污染的能效工艺。作为一个EPA ENERGY STAR的合伙人,TOSHIBA TEC公司已决定本型号复印机满足ENERGY STAR准则中对能效的要求。

TOSHIBA TEC ENERGY STAR 准则对这类等级复印机的要求是有“超级节电模式”性能(一段时间不工作之后自动关闭复印机,确保夜间和周末关机)。复印机还必须自动切换至低功率模式中(自最后一次使用的时间之后自动切换—自动节能)。

对于复印机+打印机或FAX形式,ENERGY STAR准则中对这类ENERGY STAR多功能复印机有睡眠模式性能要求(一段时间不工作之后自动使机器进入睡眠模式)。复印机还必须自动切换至低功率模式中(自最后一次使用起的一段时间之后)。

本复印机符合以下要求—

◇e-STUDIO 168/208/258复印机型号(基本型号)

“超级节电模式” -

在“超级节电模式”中复印机耗电量小于**5W**。

“超级节电模式”缺省时间—

“超级节电模式”缺省时间为**30分钟(e-STUDIO 168)/60分钟(e-STYUI208/258)**。

“低功率模式”(自动节电) -

“低功率模式”期间,复印机耗电量小于**111.6W(e-STUDIO168)/146.25W(e-STUIO208/258)**。

“低功率模式”缺省时间—

“低功率模式”缺省时间为**15分钟**。

◇e-STUDIO168复印机+打印机或传真机型号(多功能型号)

“Sleep Mode”(睡眠模式) -

在睡眠模式中,复印机耗电量小于**70W(e-STUDIO168)/80W(e-STUIO208/258)**。

“低功率模式”缺省时间—

“低功率模式”缺省时间为**30分钟(e-STUDIO168)/60分钟(e-STUIO208/258)**。

“低功率模式”(自动节电模式) -

“低功率模式”期间,复印机耗电量小于**111.6W(e-STUDIO168)/146.25W(e-STUIO208/258)**。

“低功率模式”缺省时间—

自动节电的缺省时间为**15分钟**。

注1—“超级节电模式”“睡眠模式”和“低功率模式”缺省时间能被改变,如果你要增加缺省设置,请与Toshiba TEC授权经销商联系。

注2—对于复印机模式(基本模式),在自动关闭后为重新启动复印机,按“**SUPER ENERGY SAVER**”键。

注3—对于复印机模式(基本形式),在自动关闭之后,周计时器不能被激活。如果你想激活该性能,请与Toshiba TEC授权经销商联系。

根据EPA ENERGY STAR计划准则,本复印机适用于使用再生复印纸的用户以满足ENV 12281中的规定。

如果你有关于再生纸使用或推荐的再生纸类型方面的疑问,请与Toshiba TEC授权经销商联系。

ENERGY STAR 是在美国注册的商标。

1. 东芝质量独一无二

e-STUDIO168/208/258处理单元

以下信息在所示位置被凸现。

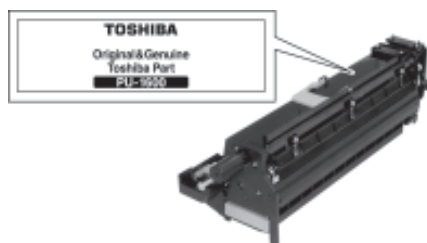

e-STUDIO168/208/258 墨粉盒

以下信息在所示位置被凸现。



e-STUDIO168



e-STUDIO208/258

为获得最佳效果, 建议使用真正的**Toshiba** 耗材和零件。

耗材 / 零件

可靠性

真正的**Toshiba**耗材经历过最严格的检查, 所以你收到的每一件耗材都能有上佳表现。

高效

真正的**Toshiba**耗材按我们所处的竞争性要求生产, 并在你需要它们的时候能提供快速稳定和无暇疵的副本。

稳定的图像质量

真正的**Toshiba**耗材被设计提供日复一日, 持久稳定的图像输出。

复印机品质

真正的**Toshiba**耗材确保复印机和它的零件处于无故障工作顺序中。之所以能减少机器磨损是由于**Toshiba**的内部工艺确保了最高标准的养护。

匹配性

从一开始, **Toshiba**耗材和机器就被一起设计制作, 只要**Toshiba**开始设计一新的机器, 也就同样开始设计一新的墨粉以满足机器要求。使用**Toshiba**复印机及真正**Toshiba**的耗材可保证其有上佳表现。

1. 东芝质量独一无二（续）

色粉

最佳图像质量

真正的**Toshiba**色粉采用超精细质量的原料，精确控制参数，使得**Toshiba**复印机能持续生产鲜明、高品质的图像。

成本优势

真正的**Toshiba**墨粉意味着价值。它们的设计使得机器可连续运行直到所有墨粉都被用上，这样你就实现了墨粉的全部价值。

环境保护

真正的**Toshiba**墨粉在设计时就充分考虑了环境保护，为爱护我们的地球，我们利用压印或塑料标签提醒使用者回收墨粉。别外，有害灰尘和臭氧量的减少也改善了工作环境。

以人为本

真正的**Toshiba**墨粉已经过测试，确保它们通过严格的健康标准。

概述

ISO9000 和 ISO1400

Toshiba墨粉已通过**ISO9001**和**90002**和**ISO14001**认证。

因此工厂保证产品工艺质量和环境保护。

维修支持的益处

经过培训的**Toshiba**维修工程师可使你的复印机保持最佳水平，为长久保证图像质量，建议你采纳维修合同以得到周期性保养并从中受益。

2. 前言

感谢你购买 Toshiba 数字复印机 e-STUDIO168/208/258。本操作手册描述：

- 如何使用数字复印机
- 如何在复印机上进行检查和维护。
- 如何检修机械和复印故障。

在使用本数字复印机前，通读并理解本操作手册。为确保在任何时候产生清晰的副本和使复印机处于最佳工作状态，本手册应该在需要参考的时候容易被拿到。

当数字复印机作为打印机和传真机使用时，确保已经阅读了打印机功能和传真机功能部分的操作手册。

■ 为确保正确和安全的使用 **Toshiba** 数字复印机 **e-STUDIO168/208/258**，本手册按下面三个等级描述安全注意事项：

阅读本手册之前，必须完全理解这些描述的意义和重要性。

警告 .. 表示一个潜在的**危险状态**，如果不能避免，将引起死亡等严重伤害。或严重损坏设备或使设备及周围财产燃烧。

小心 .. 表示一个潜在的**危险状态**，如果不能避免，有可能引起中小程度的伤害、设施和周围财产局部损坏或数据丢失。

注意 .. 指示一个应当遵循的调整数字复印机最佳性能的过程，减少复印问题。

提示 .. 描述对操作数字复印机有用的信息。

告知 .. 描述在维护数字复印机时应遵循的操作。

警告：这是 Class A 产品。在室内环境中该产品可能会引起无线电干扰，在这种情况下，用户可能需要采取适当措施。

1. 当断开外部设备电缆时，不要触摸接插件的**终端**。
2. 打开复印机任何盖板或从机器拆下任何单元时，通过触摸复印机的金属部件来释放你身上的静电。

根据相关的欧洲条例，本产品带有 **CE-Mark** (标记)。

3.e-STUDIO 168/208/258 性能

1.e-STUDIO 168/208/258 性能

e-STUDIO 108/208/258是一台普通纸数字复印机。

e-STUDIO 108/208/258扫描原稿并将最终结果储存在它的存储器中成为数字图像。

e-STUDIO 108/208/258不仅能让你处理和编辑该数字图像,而且还方便、快速、安静地对副本进行分页整理。**e-STUDIO 108/208/258**组合了LCD显示器和形象地代表复印机功能的菜单选择键。这样,任何人都能方便而快速地制作清晰的副本。

e-STUDIO 108/208/258具有以下便利性能,使它能被应用于许多场合。

- 复印速度为每分钟**16张(半角) (e-STUDIO168)**, **20张 (e-STUDIO208)**, **25张(e-STUDIO258)**。
- 自动原稿密度功能,自动读取原稿密度并设置理想的复印密度。
- 当使用自动原稿输送机或翻转自动原稿输送机(选购)时,原稿尺寸被自动读取,恰当的纸张尺寸和复制倍率被自动选择。
- 宽广的复制范围(**50%直至200%**)。**(e-STUDIO168: 50~200%, e-STUDIO208/258: 25~400%, 当安装了自动原稿输送机或翻转自动原稿输送机时: 50~200%)**。
- 双面原稿自动制作双面副本。(需要选购翻转自动原稿输送器和自动双面单元)
双面原稿自动制作单面副本。(需要选购翻转自动原稿输送机)
单面原稿自动制作双面副本。(需要选购翻转自动原稿输送机或自动原稿输送器和自动双面单元)
- 具有以下数字编辑功能:
 - 负/正反转、**X-Y** 无级变倍、镜面图像等
 - 2合1和4合1(标准模式有效)
 - 书本复印和期刊分页(需要选购自动双面单元)
- 具有电子分页功能,能进行高速分页而不会损坏原稿。
- 可接受**Statement**至**Ledger**尺寸的复印纸。
- 具有周计时器。该计时器可使你实现电源供应分别在指定时间内接通和断开。
- 当安装上选购的打印电路板时,复印机能被当作打印机,允许你打印来自你计算机的数据。另外,当安装上选购的网络接口时,复印机能被视作一台网络打印机。

4. 目录

1. TOSHIBA质量独一无二	1
2. 前言	3
3. e-STUDIO168/208/258性能	4
4. 目录	5
5. 注意事项	9
1. 安装	9
2. 一般注意事项	10

1. 制作副本之前	1-1
1. 选购设备描述	1-2
2. 数字复印机描述	1-3
主要部件	1-3
控制面板	1-4
信息显示板	1-6
3. 纸张	1-7
可接受的纸张类型和尺寸 / 推荐的纸张	1-7
改变纸盘的纸张尺寸	1-8
接通电源开关 / 作业自动启动	1-10
纸盘尺寸设置	1-11
4. 部门代码	1-13

2. 如何制作副本	2-1
1. 一般复印程序	2-2
2. 放置原稿	2-4
原稿	2-4
在玻璃上放置原稿	2-5
使用自动原稿输送机 (选购)	2-6
3. 中断复印	2-8

3. 基本菜单	3-1
1. 纸张选择	3-2
纸张自动选择 (APS)	3-2
纸张手动选择	3-3
旁路纸盘复印	3-4
指定副本尺寸的旁路纸盘复印	3-6
2. 缩小和放大复印	3-7
3. 副本密度选择	3-12
4. 原稿图像质量选择	3-14

4. 目录 (续)

4. 编辑菜单	4-1
1. 双面复印	4-2
① 单面原稿 > 单面副本 (缺省设置)	4-3
② 单面原稿 > 双面副本	4-4
③ 双面原稿 > 双面副本	4-8
④ 双面原稿 > 单面副本	4-9
⑤ 书面类原稿 > 双面副本	4-9
2. 双页复印	4-10
3. 图像位移复印	4-13
4. 边缘消除复印	4-14
5. 2 合 1/4 合 1	4-15
6. 期刊分页	4-18
7. 注解	4-21
8. 编辑	4-23
镜像	4-23
负 / 正反像	4-24
9. 建立作业	4-25
10. 复印混合尺寸原稿	4-26
11. 作业存储器	4-27
12. 纸张类型	4-29
13. 菜单清单	4-30

5. 编程	5-1
1. 自定义屏幕	5-1
2. 计时器	5-2
自动清除	5-3
自动节能	5-4
自动睡眠	5-5
3. 周计时器	5-7
4. 扬声器音量	5-10
5. 部门代码	5-11
部门代码设置	5-11
清除部门代码计数器	5-13
删除部门代码	5-14
改变部门代码设置	5-15
打印报告	5-17
删除 / 恢复部门管理	5-18
6. 复印设置	5-19
7. 日期和时间	5-23
8. 改变显示板语言	5-26
9. 功能清单	5-27
10. 总计数器	5-28

6. 整理模式选择	6-1
1. 整理模式选择	6-2
2. 无分页复印	6-3
3. 分页复印	6-4
4. 错位复印	6-6
5. 交错	6-7
6. 装订	6-10
当选购的整理器被安装时	6-10
当选购的装订器被安装时	6-12

7. 当图示符号闪烁时	7-1
1. 图示符号描述	7-2
2. 放置纸张	7-3
纸盘加纸	7-3
大容量输纸器（选购）加纸	7-4
3. 更换墨粉盒	7-5
4. 更换处理单元	7-8
更换臭氧过滤器	7-11
5. 清除卡纸	7-12
6. 加订书针	7-24
7. 排除卡住的订书针	7-28
8. 呼叫维修	7-31
9. 周期性维护	7-32

8. 用户测试模式	8-1
1. 自动测试模式	8-2
自动测试	8-2
2. 单独测试模式	8-3
单独测试概要	8-3
3. ADF测试	8-4
4. 键测试	8-6
5. LED测试	8-7
6. LCD测试	8-8
7. 扬声器测试	8-9
8. 开关测试	8-10
9. 测试打印	8-11
10. 打印测试结果	8-12

9. 维护	9-1
1. 日常维护	9-2
2. 清洁充电器	9-3
3. 简单故障排除	9-4

10. 规格和选项	10-1
1. e-STUDIO168/208/258规格	10-2
2. 选购件规格	10-3
3. 装箱清单	10-7
4. 复印机功能组合真值表	10-8

5. 注意事项

1. 安装

1 e-STUDIO168/208/258 应由合格的维修技术人员安装。
注意：妥善处理包装材料。

2 为获得最好的结果，本机应被准确无误地连接在下列规格的 AC 电源中。
220~240VAC,50/60Hz,1.4KW

注意：

1. 其它电气或设备与本机共用相同线路可能不利于机器的表现和复印质量。
2. 确保使用 **3** 线、接地墙上插座。
3. 在只能使用二芯插座的地方，为了安全，复印机必须接地。
决不能通过煤气管、水管或其它不适直接地的物体接地。

3 在已选定了一个适合安装 e-STUDIO168/208/258 的地点之后，请不要改变它。避免过热、灰尘、振动和直射阳光。同时提供良好的通风环境，因为复印机会产生少量臭氧。

注意：

1. 建议在下列环境范围中使用：
 - 温度：**10~30°C/50~86°F**
 - 湿度：**20~85%RH**
2. 为确保最佳的操作，左侧至少留有 **80CM** 空间，右侧 **80CM**，后部 **10CM** (参考下图)。

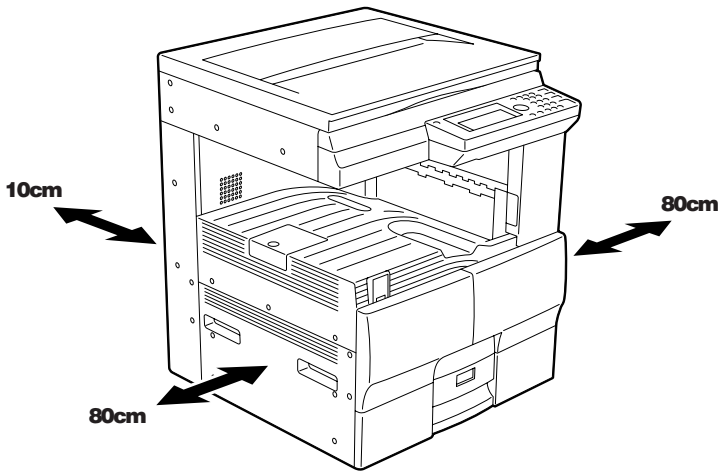

复印机应靠近墙面插座放置以便于连接。

2. 一般注意事项

1 善待机器

- 纸盘或原稿输送盘上不要放置任何东西。
- 决不可践踏电源线或将其夹在硬物之间，不然会发生事故或电气故障。
- 不可让诸如回形针之类的金属物落入复印机中。

2 确保关闭电源开关（除非使用自动计时器模式）：

- 当你晚上离开办公室时。
- 发生电源故障时。

小心：

关闭电源开关时，确保只在机器循环完全停止后进行。

确保拔掉电源线插头：

- 当你打算长时间不使用机器时。

确保立刻关闭电源开关并呼叫维修：

- 如果机器发出不正常的声音。
- 如果机器内部变得十分热。
- 如有任何复印机零件受损或其已掉下。
- 如果复印机已暴露在雨中或液体中。

3 为得到最佳的复印质量，建议使用由Toshiba Tec设计或制造的消耗材料，所有消耗材料应被储存在低温、干燥的地方。

为使机器有最佳表现，建议使用高质量的**80g/m²**的静电复印纸。

质量低下的纸张可能带有纸屑等，可能会使维修周期缩短。

警告标签

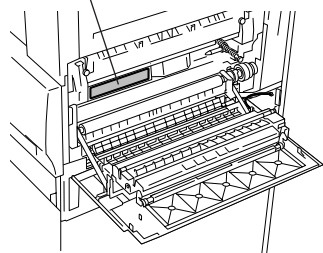
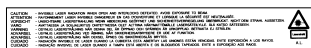

识别标签

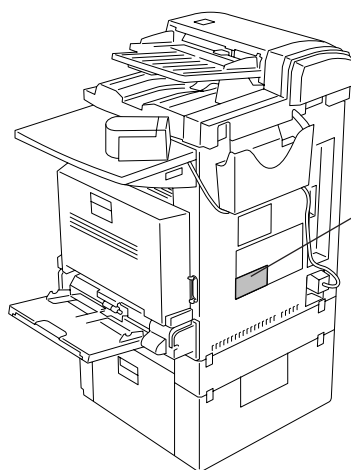
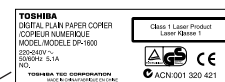

1. 制作副本之前

1. 选购设备描述	1-2
2. 数字复印机描述	1-3
主要部件	1-3
控制面板	1-4
信息显示板	1-6
3. 纸张	1-7
可接受的纸张类型尺寸 / 处置和储存纸张	1-7
改变纸盘的纸张尺寸	1-8
接通电源开关 / 作业自动启动	1-10
纸盘尺寸设置	1-12
4. 部门代码	1-13

1. 选购设备描述

1

e-STUDIO168

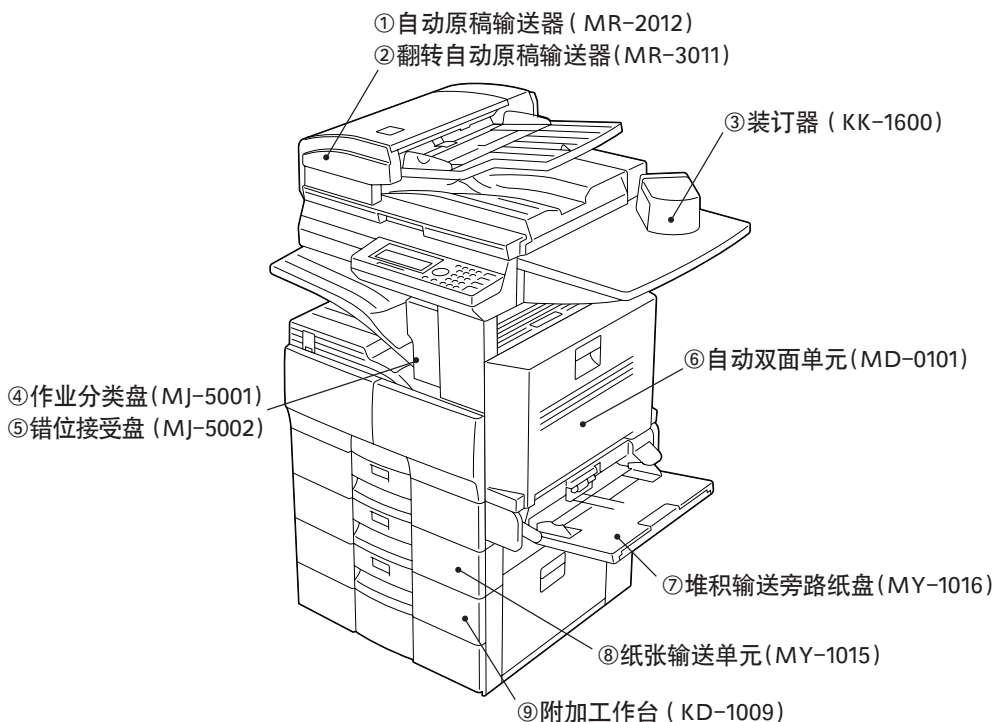

e-STUDIO208/258

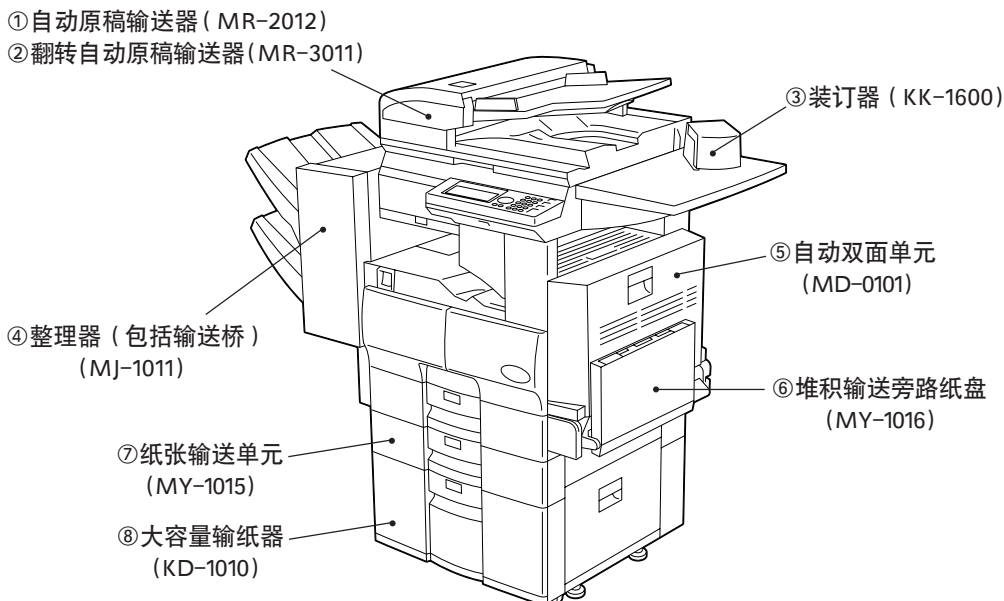

KD-1010 能被作业分类盘(MJ-5001)或错位盘(MD-5002)取代。

KD-1010 能被附加工作台 (KD-1009)取代, 纸盘组件(MY-1017)(选购) 进而能被安装。

2. 数字复印机描述

主要部件

1

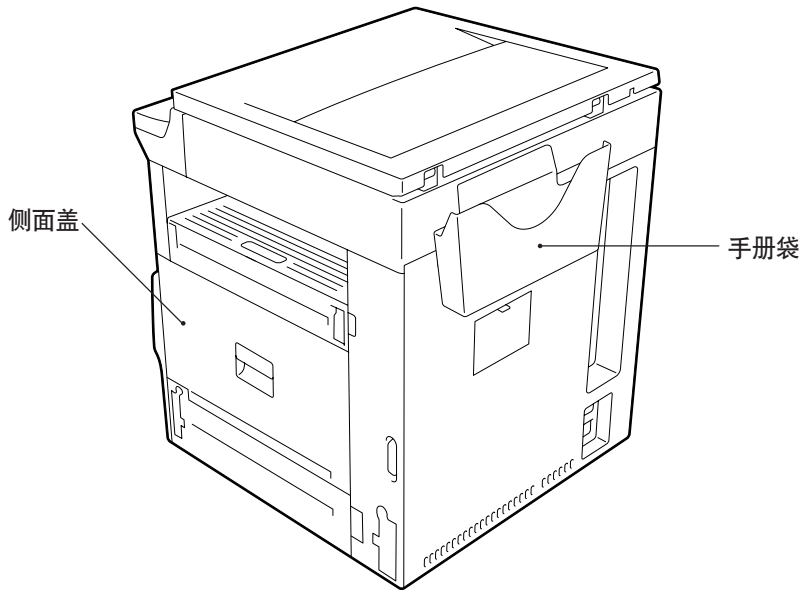
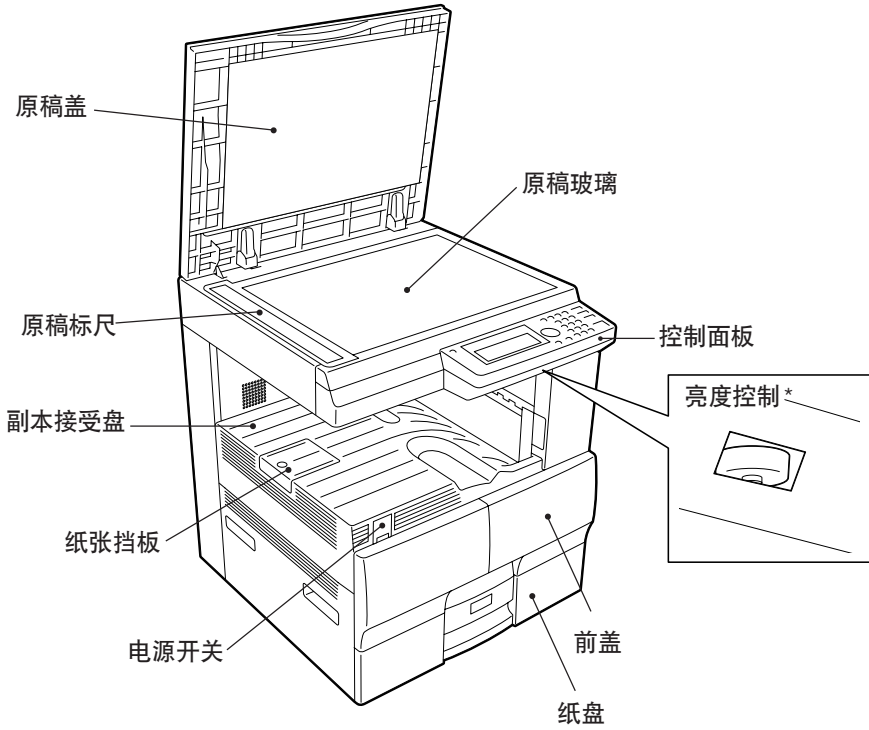

亮度控制: 调整显示器的亮度。

2. 数字复印机描述 (续)

控制面板

1

① IMAGE MODE(图像模式)

可以在复印图像模式(文字、文字/照片和照片)之间转换,当前选择的图像模式灯点亮。

② 信息显示器板

以文字和图形形式向用户显示复印机状态、操作程序、各种说明和信息。

③ LIGHT/DARK(淡/浓)

用该键指定副本密度。

④ PAPER SUPPLY(供纸)

你可指定从哪个纸盘输纸进行复印。

⑤ ZOOM

你可指定复印缩放比例系数。

⑥ FINISHIN(整理)

指定如何输出副本(包括分页和错位)。

⑦ COPY(复印)

按下该键使机器从其它模式转换到COPY模式。本手册详细描述在COPY模式中的设置和操作。

⑧ 卡纸灯

当原稿或复印纸卡纸时,该灯在COPY模式闪烁。

⑨ 记录纸灯

当所选择的纸盘内没有纸张时,该灯在COPY模式中闪烁。

⑩ 墨粉灯

当墨粉快用完或已用完时该灯点亮。

⑪ PC 通讯灯

该灯在复印模式中不使用。

当复印机被用作打印机并与你的计算机通讯时,当它正在PRINTER模式中打印时,或当它自身作为扫描仪进行通讯时,该灯闪烁。

⑫ FAX 通讯灯

该灯在COPY模式中不使用

当复印机被用于FAX模式中并正在通讯时,该灯闪烁。

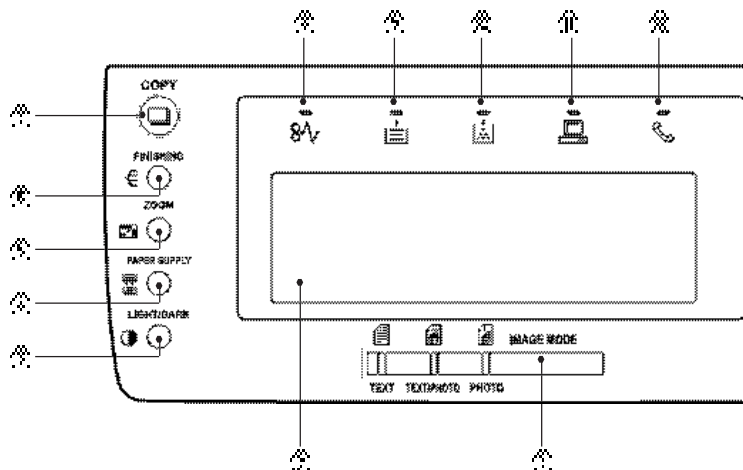

⑬ 箭头键

用这些键选择所期望的设置选项或在程序模式和编辑模式中输入期望的名称或值。同样，在 copy 模式中，用  键进入“REDUCE/ENLARGE”的选择菜单，用  键进入“ZOOM UP/DOWN”选择菜单。

⑭ PRINTER(打印机) 键

用该键进行打印机设置或执行自动打印。

⑮ MAIN MENU(主菜单) 键

按下该键以从程序模式转换至复印模式。

⑯ PROGRAM(编程) 键

用该键使复印机设置复位或设置缺省值。

⑰ INTERRUPT(中断) 键

用该键中断正在进行的复印作业并执行另一项复印作业。再次按下该键即可恢复被中断的复印作业。

⑱ SUPER ENERGY SAVER(超级节电) 键

如果复印机长时间不使用，按下该键。复印机进入超级节电模式。只有位于键左侧的灯点亮，信息显示器和其它灯均熄灭，再次按下该键以恢复复印。预热结束以后，复印机进入准备复印状态。

⑲ FUNCTION CLEAR(功能清除) 键

你可清除所有已选择的模式并复位到缺省设置。

⑳ CLEAR/STOP(清除作业键) 键

按下该键清除欲制作的副本数或停止复印。

㉑ START 键

按下该键开始复印。

㉒ 数字键

用这些键输入你想制作的副本数。

㉓ SET(设置) 键

利用该键接受你已在程序模式或编辑菜单中输入的数据。

㉔ CANCEL(删除) 键

在程序模式或编辑菜单中用该键回到原先状态。

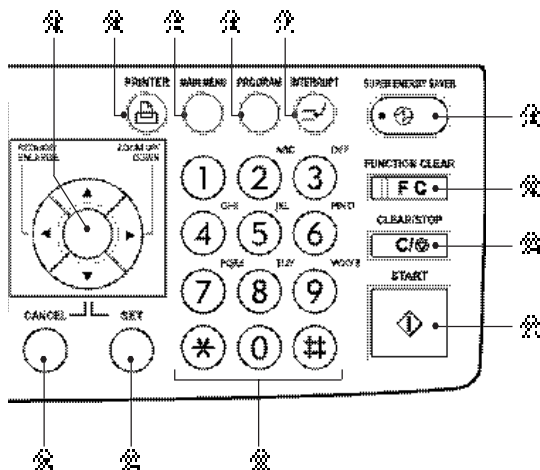

自动功能清除模式

即使你没有按下  键，复印结束之后或最后一个键被按下的45秒后，自动功能清除模式将工作以清除所有设置回到缺省值，基本屏幕将被显示。当部门代码管理功能正被运行时，显示器回到进入码输入屏幕。
5-3 页。

2. 数字复印机描述（续）

信息显示板

1

当电源被接通时，以下基本屏幕被显示在信息显示器板上。（当复印机受控于部门代码时，一不同的屏幕被显示 ➡ 1-13 页）

信息显示器显示复印机状态。它用简要短句或图标向你显示操作程序或设置。

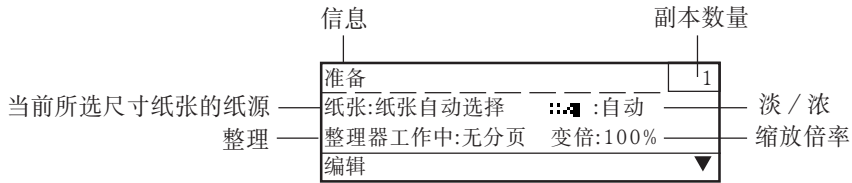

3. 纸张

可接受的纸张类型和尺寸/推荐的纸张

可接受的纸张类型和尺寸

输送器	纸张类型	纸张尺寸	最大容量	附注
<ul style="list-style-type: none">● 纸盘● 附加工作台 (选购)● 纸张输送单元 (选购)	普通纸 (64 ~ 80g/m ²)	标准尺寸 A/B 规格 A3,A4,A4-R,A5-R, FOLIO,B4,B5,B5-R LT 规格: LT,LT-R 8K *, 16K *, 16-R *	550 张 (高度: 约 2.36 英寸)	不能使用带孔 的普通纸
大容量输纸器	普通纸 (64 ~ 80g/m ²)	标准尺寸 A/B 规格 A4	2500 张	不能使用带孔 的普通纸
旁路纸盘	单张输送: 普通纸 (80 ~ 163g/m ²) 描图纸, 标签 OHP薄膜,	标准尺寸 A/B 规格: A3,A4,A4-R,A5-R, FOLIO,B4,B5,B5-R LT 规格: LT,LT-R	1 张	不能使用带 孔的普通纸。 同样, 根据纸张 类型和厚度, 左 面某些纸张可能 也不能被使用 (详情请咨询 维修技术人员)
	多张输送: 普通纸 (64 ~ 80g/m ²)		100 张	

“最大容量”系参照采用 Toshiba 纸张时的张数

处置和储存纸张

留意以下几点:

- 避免使用有专用涂层或在其它机器上打印过的纸张, 还要避免在纸张的同一面进行两次复印。
- 不要使用有折痕、起皱、卷曲倾向、光滑或粗糙的纸张。
- 一旦被打开, 应用原有包装纸裹好并放在干燥的地方。
- 防止纸张折叠或弯曲, 将其平放在平坦的表面。

3. 纸张(续)

改变纸盘的纸张尺寸

复印机纸盘的纸张尺寸能被改变到对应的纸张尺寸。

1

1 抽出纸盘，直至其停止。

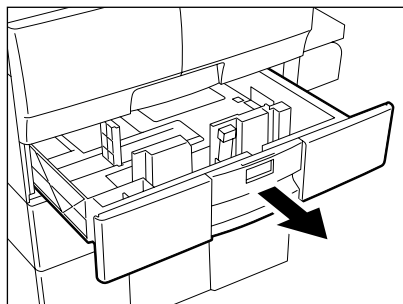

2 移动宽度导板到期望的纸张尺寸位置
(显示在纸盘底部表面)。

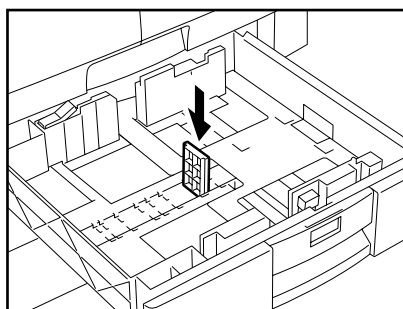

3 向下推尺寸选择杆的右侧以松开它。

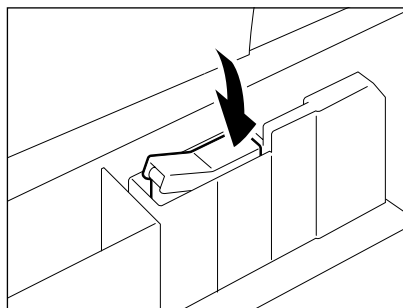

4 在按箭头方向推尺寸选择杆的同时，设定侧面导板到期望的纸张宽度（标识在纸盘底部的表面。）

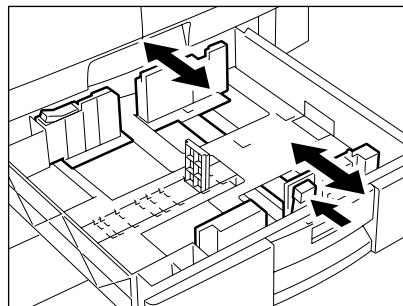

5 推动箭头部分（左侧）以锁定尺寸选择杆。

6 将纸张放入盘中。

- 最多 550 张纸（Toshiba 纸，60mm）。
- 所加纸张不要超出导板上指示的线条。
- 不要使用卷曲、折叠或受潮的纸张。

注意

确保纸张和侧导板之间留有 0.5mm 的间隙（合计小于 1mm）。如果不留间隙，有可能造成纸张误送。

7 将纸盘放入复印机中。

提示

只改变纸盘的纸张尺寸不会改变纸盘尺寸在显示器上的显示，为改变纸盘尺寸，执行信息显示器板上的纸盘尺寸设置（➡ 1-10 页）

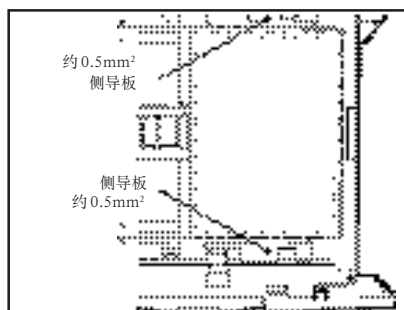
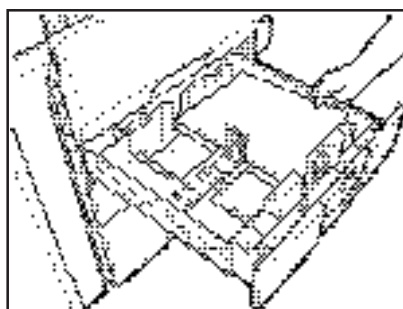
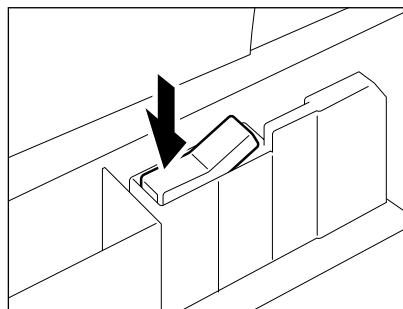

3.纸张(续)

接通电源开关/作业自动启动

接通电源开关

1

- 1 打开电源开关盖，接通电源：
 - 该信息显示在基本屏幕信息显示器板上：

请等待



等待预热



- 2 信息“准备”显现。
 - 该信息显示后你随时可制作副本。

准备	1
纸张:纸张自动选择	自动
整理器工作中:无分页	变倍:100%
编辑 ▼	



作业自动启动

当复印机正在预热时，将原稿放在玻璃上，选择所期望的复印模式，按下  键。

等待预热:自动开始

当机器达到适当温度时，复印机自动开始。

提示

即使你已按下了  键，只要复印还没有启动，你还可以改变复印模式。为删除作业自动启动模式，按下  键或  键。

纸盘尺寸设置

输入放置在复印机中各纸盘内的纸张尺寸。当放置在复印机纸盘内的纸张尺寸能被改变(➔1-8页)时,请在复印之前重新设置纸盘尺寸。

1 按  键进入程序菜单。

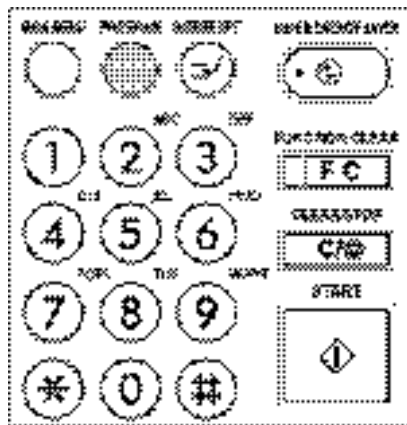

2 选择“01. 缺省设置”,按  键。

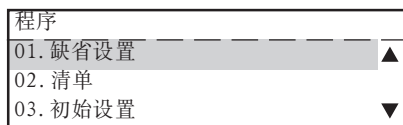

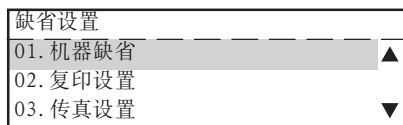

3 选择“1. 机器缺省”,按下  键。
只有安装了FAX选项时“03. 传真设置”才显示在菜单上。



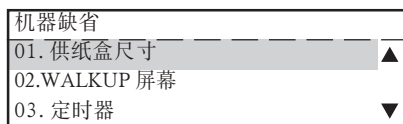

4 选择“1. 供纸盒尺寸”,按下  键。
只有安装了FAX选项时“02.WALKUP 屏幕”才显示在菜单上。

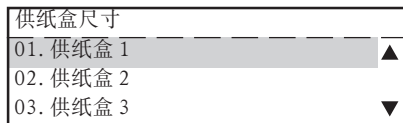

5 按  键或  键选择将被指定的供纸盘,
按下  键。



6 按  键或  键选择放置在供纸盘内的纸张尺寸,按下  键。

- 纸盘内的纸张尺寸被指定, 屏幕随后回到机器缺省选择。

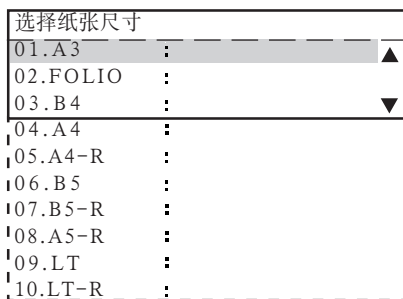

3.纸张(续)

1

7 如有需要, 重复步骤 4 至 6 以指定其它供纸盘纸张尺寸。

8 按  键回到复印初始屏幕。

4. 部门代码

如果在复印机中设置了部门代码，那么只有在输入了部门代码之后才能进行复印。

- 1 当部门控制功能处于使用状态时，则在电源开关被接通之后，右面所示屏幕立即显现。

输入部门代码	1
纸张:纸张自动选择	自动
整理器工作中:分页	变倍:100%
编辑 ▼	

- 2 输入 5 位数部门代码，按下  键。
 - 部门代码用星号 (*****) 表示。当正确的部门代码被输入时，以下信息显现。

准备	1
纸张:纸张自动选择	自动
整理器工作中:分页	变倍:100%
编辑 ▼	

准备

- 当一错误的部门代码被输入时，以下信息显现。
输入正确的部门代码。

无效的部门代码	1
纸张:纸张自动选择	自动
整理器工作中:分页	变倍:100%
编辑 ▼	

无效的部门代码

- 3 和正常复印一样复印副本。
 - 当完成副本制作后，要么按  键两次，要么等待 45 秒。

输入部门代码	1
纸张:纸张自动选择	自动
整理器工作中:分页	变倍:100%
编辑 ▼	

2. 如何制作副本

1. 一般复印程序	2-2
2. 放置原稿	2-4
原稿	2-4
在玻璃上放置原稿	2-5
使用自动原稿输送机（选购）	2-6
3. 中断复印	2-8

1. 一般复印程序

在原始设置都没有改变的情况下,当原稿被放置且  键被按下时,副本被按初始(缺省)设置(*1)制作。如果你选择各种复印模式,你就可以制作各种副本。

2 复印机在安装时的初始(缺省)设置如右图所示。你可以改变这些初始设置。→ 5-18 页。

*1 当电源被接通时或当控制面板上  键被按下时自动设置的复印模式被称作初始(缺省)设置。

初始设置

复制倍率 100%
复印数量 1
纸张自动选择
从单面原稿到单面副本
自动图像密度
文字/照片模式
非分页模式

复印程序

1 放置原稿。

- 当在玻璃上放置原稿时: → 2-5 页

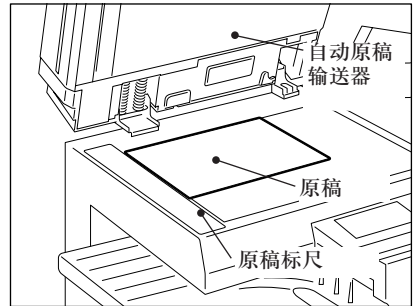

- 当将原稿放入自动输送机(选购)或自动翻转原稿输送机(选购)时: → 2-6 页。

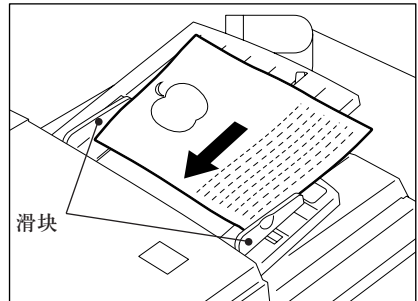

2 设置所期望的复印模式。

- 纸张自动选择 (**APS**) 模式、自动图像密度模式和复印一张原稿为缺省设置。

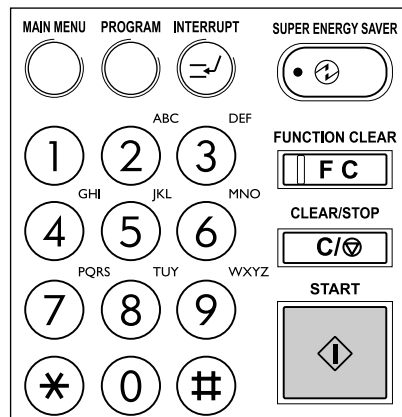

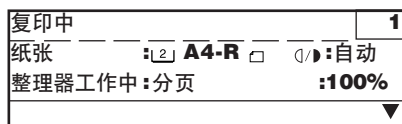

3 按下 键

- 信息“复印中”显现，复印机开始复印。复印结束之后，信息“准备”再次显现。



- 对于 **e-STUDIO168**, 当一原稿被从玻璃上扫描时，显现的信息提示你指定想制作副本的原稿尺寸。

用  或  键指定原稿。按  键，机器开始复印。

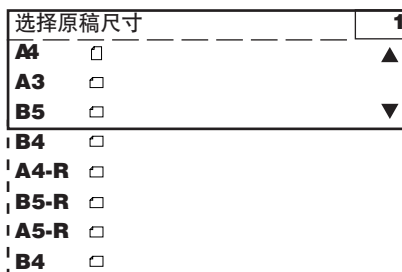

2. 放置原稿

原稿

以下原稿规格能被用于本复印机中：

放置地点	原稿类型	最大尺寸	可被自动检测的原稿	能被放置的最大数量	备注
玻璃	单张 三维物体 书本	宽度： 302mm 长度： 432mm	标准尺寸 A/B 规格： A3,A4,A4-R,A5-R, FOLIO,B4,B5,B5-R (只适用于 e-STUDIO 208/258)		不要在玻璃上放置任何重物 (4Kg 或以上)
自动原稿 输送机 (选购)	普通纸，热敏纸 (用于传真等)， 长原稿，带有装 订孔的原稿 (2,3 和 4 孔)： 50~127g/m² (单张输送) 50~105g/m² (多张输送)	宽度： 297mm 长度： 432mm	标准尺寸 A/B 规格： A3,A4,A4-R, A5-R, FOLIO,B4,B5, B5-R	50~80g/m² ： 50 张原稿 XX~127g/m² 原稿堆积高度 不超过 8mm	根据纸张类型 和厚度，左面 的某些原稿可 能不能使用。 (详细请向维 修人员咨询)
翻转自动 原稿输送 器 (选购)	普通纸，热敏纸 (用于传真等)， 长原稿，带有装 订孔的原稿 (2,3 和 4 孔)： 50~127g/m² (单面原稿) 50~105g/m² (双面原稿)	宽度： 297mm 长度： 432mm	标准尺寸 A/B 规格： A3,A4,A4-R, A5-R, FOLIO,B4,B5, B5-R	50~80g/m² ： 50 张原稿 XX~127g/m² 原稿堆积高度 不超过 16mm	根据纸张类型 和厚度，左面 的某些原稿可 能不能使用。 (详细请向维 修人员咨询)

在玻璃上放置原稿

单张原稿

- 1 提起原稿盖或自动原稿输送器（选购），将原稿面朝下放在玻璃上。
- 2 使原稿对准玻璃左上角。
- 3 慢慢放下原稿盖或自动原稿输送器。

提示

当复印高度透明的原稿，如 **OHP** 薄膜和描图纸时，将一张大小比原稿略大一些的白纸覆盖在原稿上。

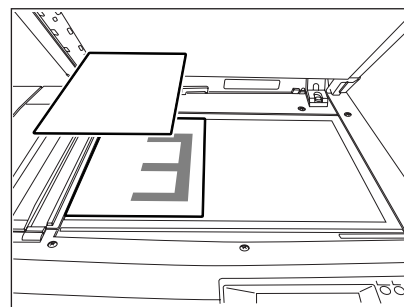
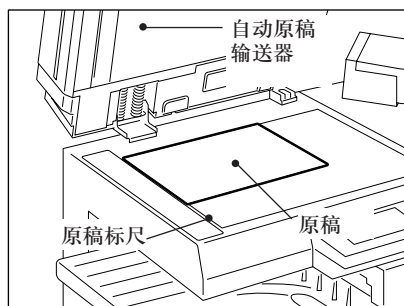

书本类型原稿

- 1 提起原稿盖或自动原稿输送器（选购），按图中所示方向放置原稿。
 - 如果原稿未能以正确的方向放置，副本不能被以正确的页序传递。
- 2 慢慢放下原稿盖或自动原稿输送器（选购）。
 - 不要尝试用力压原稿盖或自动原稿输送器（选购）以使其完全盖住非常厚的原稿（如大的书本）。即使原稿盖或输送器没有完全合上，也能制作副本。
 - 复印期间，可能有强烈的光线泄漏出来，请不要注视原稿玻璃表面。

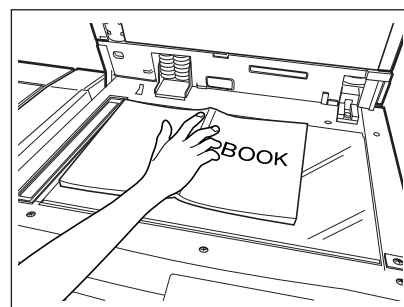

2. 如何放置原稿(续)

使用自动原稿输送器或翻转自动原稿输送器(选购)

- 1 仔细对齐原稿边后，将原稿面朝上放在原稿输送盘中并使滑块对准原稿的宽度。

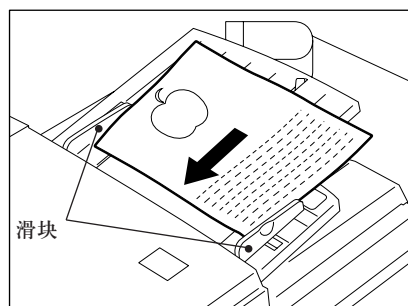

使用自动原稿输送机或翻转自动原稿输送机（选购）时的注意事项

不要使用下述类型的原稿，它们会造成误送或自身受损。

- (1)**严重起皱或折叠的原稿，尤其是整条前沿边卷曲的原稿可能引起输入失败。



- (2)**带有复写纸的原稿。



- (3)**用胶带粘贴、粘贴或夹住（剪下）的原稿。

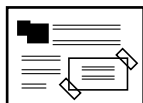

- (4)**夹住或钉住的原稿。



- (5)**有孔或撕破的原稿。



- (6)**潮湿的原稿。 **(7)**OHP薄膜原稿

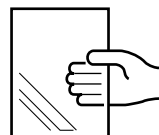

同样，以下原稿应被小心处置：

- (1)**折叠或卷曲的原稿在使用之前应被弄平。

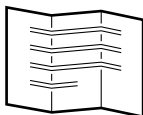

- (2)**具有相同宽度的原稿能被一次放置。（不能将不同宽度的原稿混在一起。）



- (3)**用两个手指无法捻动其中**2**张的原稿，或表面有涂层的原稿可能无法被正常分开。



3. 中断复印

中断复印是一项便利性能，它允许用户暂停当前正在进行的作业。

1 按下 键

- 该信息显现：

工作中断

- 中断复印期间， 键点亮。

注意

中断期间可进行多原稿的复印(每次将1张原稿放在玻璃上)。

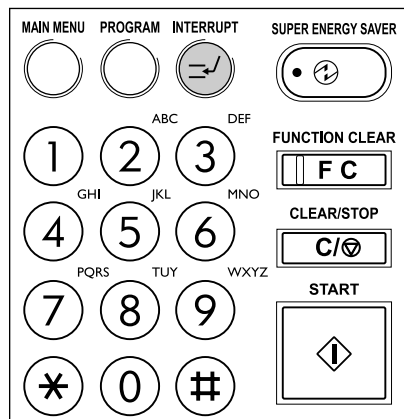

2 放置原稿。

- 如果原先的原稿仍留在玻璃上，打开原稿盖或自动原稿输送器(选购)或翻转自动原稿输送器(选购)，换上被插入复印的原稿。

3 按下 键。

- 如果你需要再次中断复印，重复步骤2~4。

4 中断复印结束后，再次按下 键。

- 当以下内容被显示在信息显示器中时，按下  键执行被中断的作业。

准备重新开始

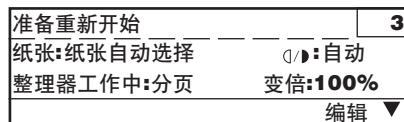

3. 基本菜单

1. 纸张选择	3-2
纸张自动选择 (APS)	3-2
手动纸张选择	3-4
旁路纸盘复印	3-5
指定副本尺寸的旁路纸盘复印	3-7
2. 缩小和放大复印	3-8
3. 副本密度选择	3-13
4. 原稿图象质量选择	3-15

1. 纸张选择

纸张自动选择 (APS)

当电源开关接通后，纸张自动选择 (APS) 模式被作为缺省选择。

在该模式中，如果在自动原稿输送机 (选购) 或翻转自动原稿输送机 (选购) 中放置标准原稿，复印机自动检测原稿尺寸并选择与原稿尺寸相同的纸张。

当原稿被放在玻璃上进行复印时，e-STUDIO168 不能自动检测原稿尺寸，显示器显示请指定原稿尺寸的信息。

* 该模式只能用于实际尺寸 (100%) 复印。

* 可自动选择的原稿尺寸。→ 2-4 页。

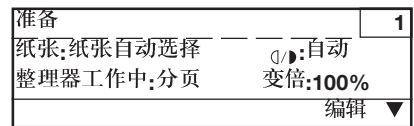

1 检查信息显示器左上部的 APS 有无被选择。



2 将原稿放在原稿输送盘或玻璃上。

3 选择所期望的复印模式。

4 用数字键输入复印数量。

- 可输入的最大数为 999
- 缺省复印数量为 1。
- 当输入数量不正确时，按  键并重新输入正确的数字。
- 如果按下  键，复印机所有当前设置被清除并返回到缺省设置。

5 按下  键

- 如果下列信息显示：
改变原稿的方向。

改变原稿方向。

放置内有与原稿相同尺寸的纸盘。

正确设置纸盘。

在纸盘中加纸：

加纸。

- 对于 e-STUDIO168，当原稿放在玻璃上时，以下信息显示：

选择原稿尺寸

按  或  键选择原稿尺寸，按  键。

选择原稿尺寸	1
A4 <input type="checkbox"/>	▲
A3 <input type="checkbox"/>	
B5 <input type="checkbox"/>	▼
B4 <input type="checkbox"/>	
A4-R <input type="checkbox"/>	
B5-R <input type="checkbox"/>	
A5-R <input type="checkbox"/>	
B4 <input type="checkbox"/>	



1. 纸张选择

纸张手动选择

高度透明的原稿（如 **OHP** 薄膜和描图纸）、全黑或带黑框的原稿、不规则尺寸原稿（如报纸和杂志）或许不适用于纸张自动选择，对这些原稿使用手动纸张选择。

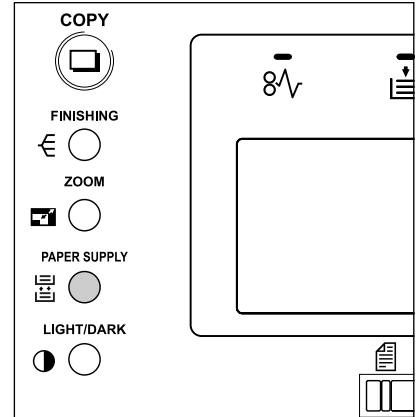
1 在初始屏幕显示 COPY 模式时，按  键。



2 按  和  键选择纸张输出纸盘。
记住：必须预先定义放置在纸盘中的纸张尺寸。（→ 1-8 页）

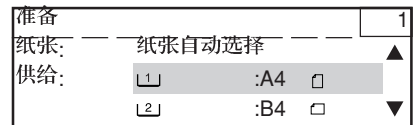

3 在原稿输送盘或玻璃上放置原稿。（“放置原稿”→ 2-4 页）

4 如有必要，选择所期望的复印模式和数量。

5 按下  键。

旁路纸盘复印

在下列情况中，可以方便地利用旁路纸盘进行复印。

- 当安装在复印机内的纸盘尺寸不是你所需要的时候。
 - 当需要使用诸如 **OHP** 薄膜之类的特殊类型纸张时。
- *以上需要选购的堆积输送旁路纸盘。

1 放置原稿在原稿输送盘中或玻璃上。
（“放置原稿”→ 2-4 页。）

2 选择所期望的复印模式。

3 使滑块对齐放置的纸张宽度。

- 当纸张尺寸较大时，伸展纸张托板。

4 将复印纸放在堆积输送旁路纸盘中。
以下信息显示：

选择纸张尺寸

- 将纸张放在旁路纸盘导板上并使滑块与纸张尺寸对准。
- 能被用于旁路纸盘复印的纸张类型。
→ 1-7 页

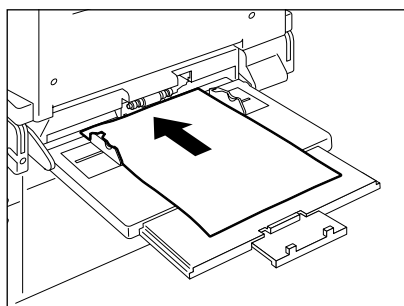
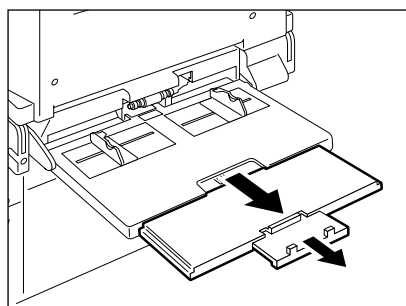
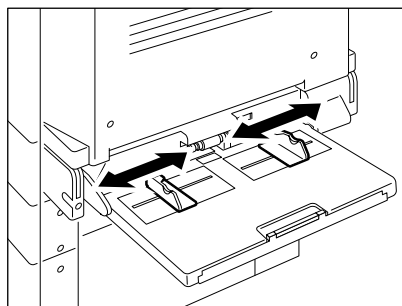

1. 纸张选择 (续)

5 用数字键输入复印数量。

6 按下  键。

提示

- 如果旁路纸盘中卡纸灯闪烁, 从旁路纸盘中取出纸张并更换它们。 → 7-14 页
- 如果所放置的纸张尺寸不被缺省设置值认可, 则要重新设置缺省值。 → 1-11 页

指定副本尺寸的旁路纸盘复印

在指定副本尺寸的旁路纸盘复印中，可以选择下列复印模式：

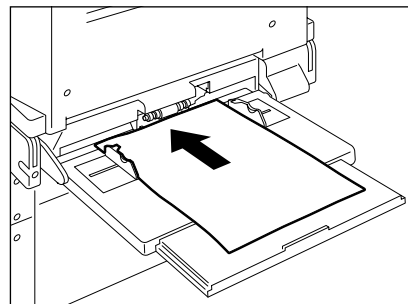

- 双面复印
- 双页复印
- 分页复印
- 错位
- 期刊复印
- 2合1/4合1
- 交错

1 将复印纸放在堆积输送旁路纸盘中。



3

2 选择所期望的副本尺寸。

- 用  键或  键选择副本尺寸，确保所期望的副本尺寸和方向被突出显示，然后按  键。

选择纸张尺寸	
01.A3	<input checked="" type="checkbox"/>
02.FOLIO	<input type="checkbox"/>
03.B4	<input type="checkbox"/>
04.A4	<input type="checkbox"/>
05.A4-R	<input type="checkbox"/>
06.B5	<input type="checkbox"/>
07.B5-R	<input type="checkbox"/>
08.A5-R	<input type="checkbox"/>
09.LT	<input type="checkbox"/>
10.LT-R	<input type="checkbox"/>

3 选择所期望的双面打印模式、双面复印、分页复印、错位、期刊分页、2合1/4合1或交错，以及图像密度和复印倍率。

请注意，进行双面打印和期刊分页时，需要翻转自动原稿输送器(选购)和自动双面单元(选购)。

4 用数字键输入复印数量。

5 将原稿放在原稿输送盘中或玻璃上。(放置原稿，→ 2-页)

6 按下  键。

2. 缩小和放大复印

有 4 种放大和缩小复印方法。

- 使用原稿自动检测(AMS):

选择了 **AMS** 模式和副本尺寸后，复印机自动检测原稿尺寸并计算出相适应的倍率。

对于 **e-STUDIO168**，当原稿在玻璃上被扫描时，需要操作者手动选择原稿尺寸。

- 缩小 / 放大

当使用标准尺寸原稿和复印纸时，选择与它们相符的倍率。

可选择的倍率：

倍率	原稿 / 副本
50%	A3/A5-R
71%	A3/A4-R,A4-R/A5-R,B4/B5-R
82%	B4/A4-R,B5-R/A5-R
141%	A4-R/A3,A5-R/A4-R,A5/A4,B5-R/B4
200%	A5-R/A3

- 无级缩小 / 放大

用上下箭头键选择所期望的复印倍率（以 1% 增减）。

- XY（纵横轴）无级缩小 / 放大

该功能用于分别控制 **X**（横向）和 **Y**（纵向）方向的复印倍率。

* 高度透明的原稿（如 **OHP** 薄膜和描图纸）、全黑或带黑框的原稿、不规则尺寸原稿（如报纸和杂志）可能不适用于原稿自动检测。对于这些原稿使用其他缩小 / 放大方法。

运用原稿自动检测(AMS)

1 按下  键。

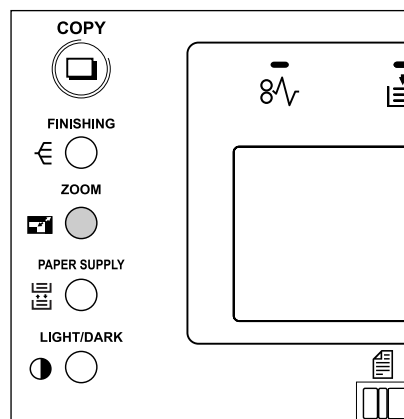

2 用  键使“原稿自动检测”突出显示。

3 按下  键接受“原稿自动检测”。

4 然后选择供纸盘。
(纸张手动选择 → 3-3 页)

5 将原稿放在原稿输送盘中或玻璃上。

6 选择所期望的图像密度和复印数量。

7 按下  键。
• 如果以下信息显示，改变原稿方向。

改变原稿方向。

选择具有正确纸张尺寸和方向的纸盘

使用最近的供纸盒。

对于e-STUDIO168，当原稿放在玻璃上时，以下信息显示：

选择原稿尺寸。

按  或  键选择原稿尺寸，按  键。

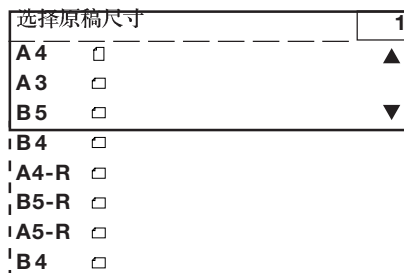
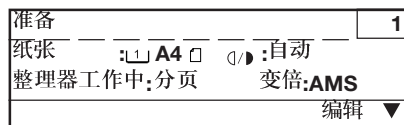
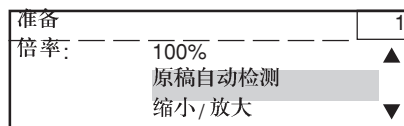

2. 缩小和放大（续）

缩小/放大

当使用标准尺寸原稿和复印纸时，选择与它们相符的倍率。

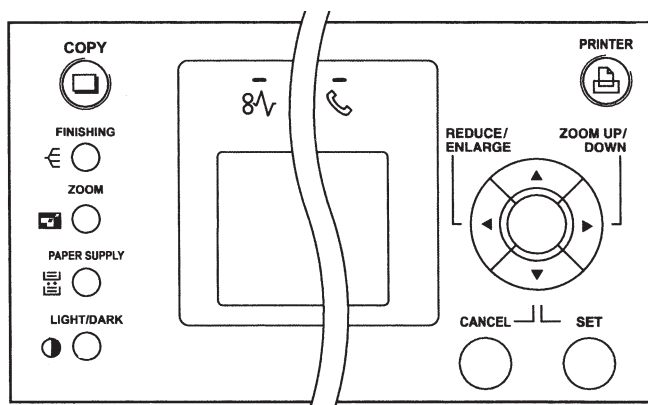

- 1 选择供纸盘。
(纸张手动选择 → 3 -3 页)。

- 2 按下  键或  键。
 - 按下  键，转至步骤 3，
或按  键，转至步骤 4。

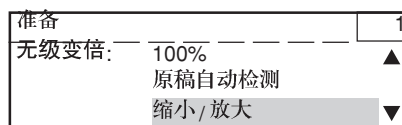

- 3 用  键或  键选择“缩小/放大”，按  键。



- 4 用  键和  键选择期望的复印倍率，然后按  键。
 - 你必须人为指定原稿的尺寸。

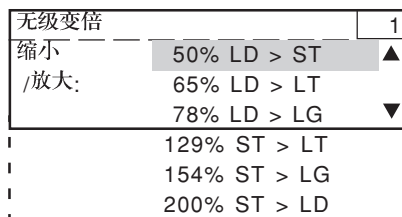

- 5 放置原稿，输入复印数量，按下  键。

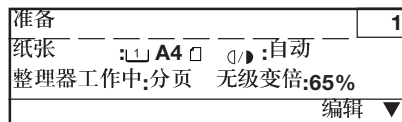



无级变倍上/下

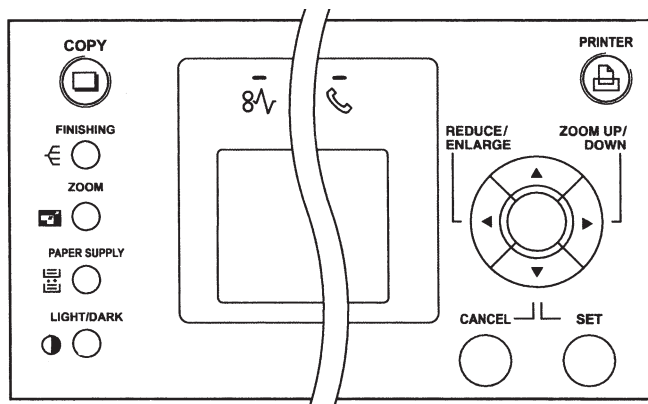

1 选择纸盘。
(纸张手动选择 → 3 -3 页)



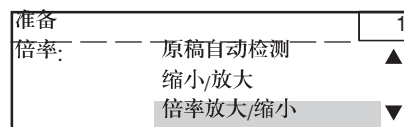

2 按下  键或  键。
• 按下  键, 转至步骤 3,
或按  键, 转至步骤 4。





3 用  键或  键选择“无级变倍放大/缩小”，按  键。

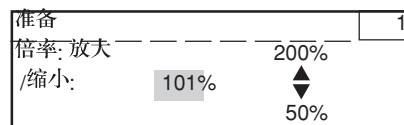

4 用  键和  键选择期望的复印倍率，然后按  键。

- 对于放大，使用  键。对于缩小，使用  键。
- 每次按下  或  键，复印倍率改变 1%。继续按住键倍率将以 10% 变化。
- 当原稿玻璃上的原稿被扫描时，可选择的倍率为 50~200%(e-STUDIO168)和 25~400%(e-STUDIO208/258)。
- 当原稿在自动原稿输送器（选购）或翻转自动原稿输送器（选购）中被扫描时，可选择的倍率为 50~200%。



5 放置原稿，输入复印数量，按下  键。
• 你需要手动指定原稿尺寸。



2. 缩小和放大（续）

X-Y 无级变倍

本功能允许对制作的副本的 **X** 和 **Y** 轴分别缩放。



3

1 在复印初始屏幕中按下 **zoom** 键。

2 按 **enter** 键以突出显示“XY 无级变倍”，然后按下 **set** 键。

3 指定 X 和 Y 缩放倍率。

- 用 **left** 键或 **right** 键选择 **X** 和 **Y** 方向，用 **enter** 键或 **enter** 键指定复印倍率。然后按下 **set** 键接受复印倍率。
- 当原稿玻璃上的原稿被扫描时，可选择的倍率为 **50~200%**(e-STUDIO168)和 **25~400%**(e-STUDIO208/258)。
- 当原稿在自动原稿输送机（选购）或翻转自动原稿输送机（选购）中被扫描时，可选择的倍率为 **50~200%**。

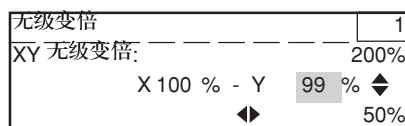

4 “Xxxx-Yxxx%” 显现。按下 **cancel** 键回到复印初始屏幕。

5 选择所期望的纸盘、图像密度和复印数量。

6 在玻璃上或原稿输送盘中放置原稿，按下 **start** 键。

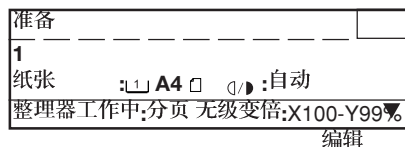





3. 副本密度选择

这里有两种图像密度类型：自动模式和手动模式。

在自动模式中，复印机自动检测原稿密度并据此选择最佳的图像密度。

在手动模式中，你能印出较深或较浅的副本。

在自动模式中复印

- 1 确保“:自动”显示在信息显示器中。
 - 如果“”，“正常”或“”被显示，按  键并选择“自动”。

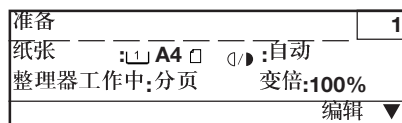



- 2 放置原稿并按下  键。
 - 复印机自动检测原稿密度并以最佳曝光制作副本。

在手动模式中复印

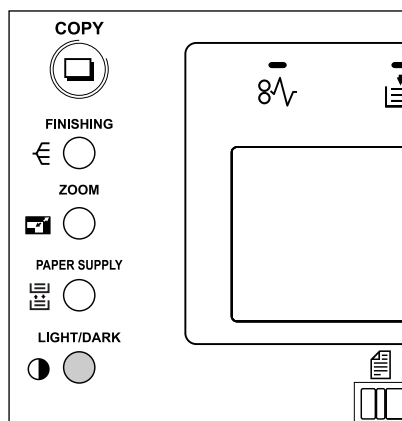



- 1 按  键。

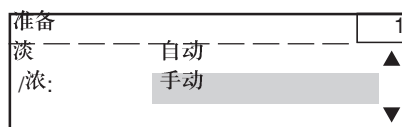



- 2 按  键，选择“手动”，然后按  键。



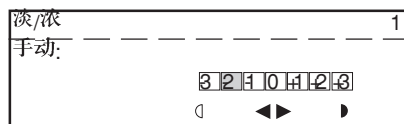

副本密度选择（续）

- 3 按  键或  键选择期望的图像密度。
- 为产生较淡的副本，按  键。每次按下  键，密度指示标记向左移动一步，副本相应地淡一些。
 - 为产生较深的副本，按  键。每次按下键，密度指示标记向右移动一步，副本相应地深一些。

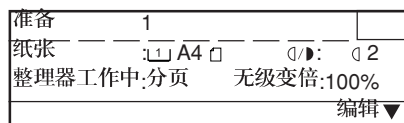

- 4 在密度适当时按下  键，屏幕回到复印初始屏幕。
- 指定的复印密度显现在信息显示器上。





- 5 放置原稿并放下  键
- 副本按所选的图像密度制作。

4. 原稿图象质量选择

你可以选择复印模式（文字，文字/照片，照片）以产生与原稿类型相匹配的清晰副本。文字模式适用于制作内含文字或文字和线条图形原稿的副本。照片模式适用于制作内含黑白照片，彩色照片或半色调照片原稿的副本。文字/照片模式被选为缺省模式。该模式被用于制作常规原稿的副本。

1 将原稿放在原稿输送盘或玻璃上。

2 每次按下  键，图像模式转换。按住  键直到位于所期望图像模式左侧的灯点亮为止。

提示

根据所显示的信息，图像模式选择可能不被允许。例如，当“复印中”显示时，图像模式选择不能进行。

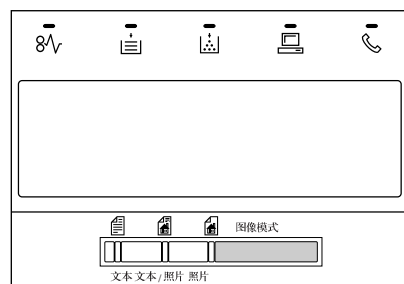

3

3 如有需要，调整图像密度。

4 选择所期望的供纸盘，复印倍率和复印数量。

5 按下  键。

4. 编辑菜单

1. 双面复印	4-2
①单面原稿 > 单面副本(缺省设置)	4-3
②单面原稿 > 双面副本	4-4
③双面原稿 > 双面副本	4-8
④双面原稿 > 单面副本	4-9
⑤书本类型原稿 > 双面副本	4-10
2. 双页复印	4-12
3. 图像位移复印	4-13
4. 边缘消除复印	4-14
5. 2合1/4合1	4-15
6. 期刊分页	4-18
7. 注解	4-20
8. 编辑	4-21
镜像副本	4-23
负/正反像	4-24
9. 建立作业	4-25
10. 复印混合尺寸原稿	4-26
11. 作业储存器	4-27
12. 纸张类型	4-29
13. 菜单清单	4-30

1. 双面复印

本功能允许设置原稿类型(单面、双面或书本类型)和期望的副本类型(单面或双面)。

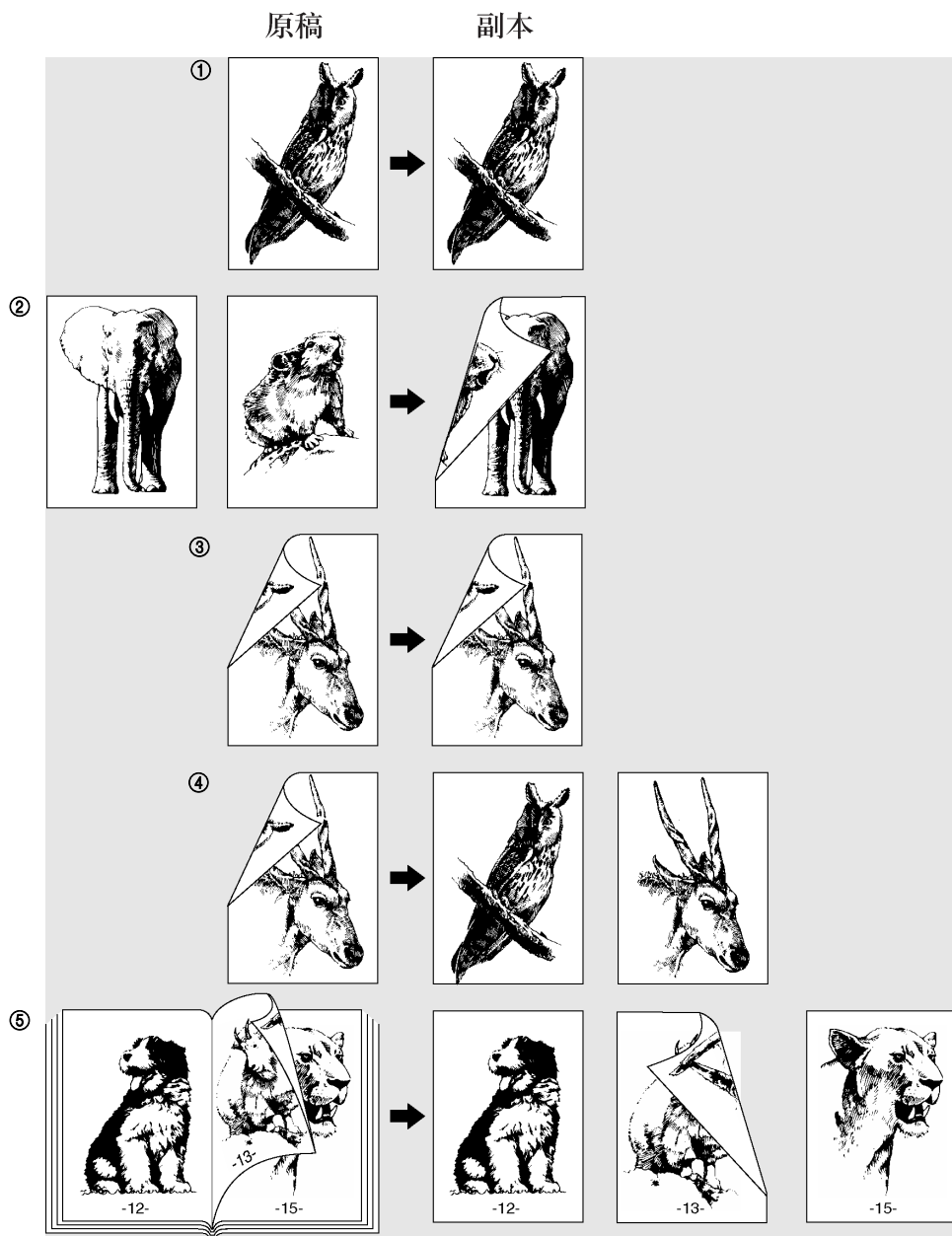

* ②③④和⑤需要安装选购的自动双面单元。

* ③④需要安装选购的翻转自动原稿输送机。

①. 单面原稿 > 单面副本 (缺省设置)

当复印机接通时本模式被作为缺省设置。

- 1 在复印机初始屏幕中按下控制面板上的  键。
“编辑菜单”屏幕出现。

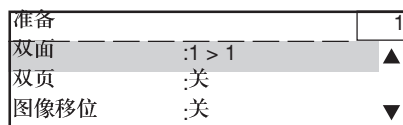

- 2 确认“双面”被选中，按下  键。

- 3 按下  键，选择“1>1”。
然后按下  键。按  键返回复印初始屏幕。

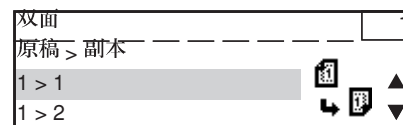

提示

在此显现的菜单因是否安装了选购的自动双面单元(ADU)和翻转自动原稿输送器(RADF)而有所不同。

- 4 选择所期望的供纸盘、复印倍率、图像密度和副本数量。

- 5 在原稿输送盘或玻璃上放置原稿。

- 6 按下  键。

1. 双面复印（续）

②. 单面原稿 > 双面副本

这里有两种用单面原稿制作双面副本的方法：

- 用自动原稿输送机（选购）或翻转自动原稿输送机（选购）进行双面复印（指定尺寸和重量的单张原稿）。
- 将原稿放在玻璃上进行双面复印（不能被自动原稿输送机处理的原稿）。

注：对于双面复印，必须在复印机上安装选购的自动双面器单元（ADF）和翻转自动原稿输送机（RADF）。

当使用自动原稿输送机（选购）或
翻转自动原稿输送机（选购）时

4

1 在复印初始屏幕中按下控制面板上的  键。
“编辑菜单”屏幕出现。

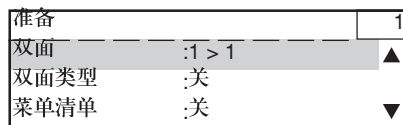

2 确认“双面”被选中，按下  键。

3 按下  键，选择“1>2”。
然后按下  键。按  键返回复印初始屏幕。

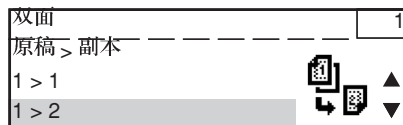

4 选择所期望的供纸盘、复印倍率、图像密度和副本数量。

5 在原稿输送盘或玻璃上放置原稿。

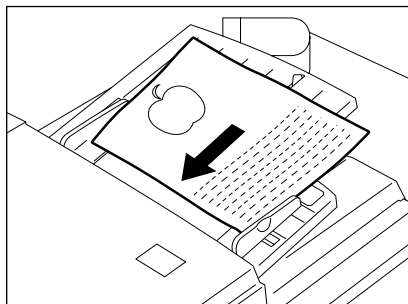

6 按下  键。

如何放置原稿

- 当垂直放置原稿时：
对准原稿的边缘并全部按同一方向放置（顶到底）。
- 当水平放置原稿时：
将偶数页和奇数页原稿交替并相向放置，然后将它们放入翻转自动原稿输送机（选购）。

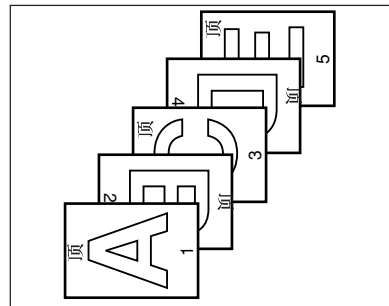
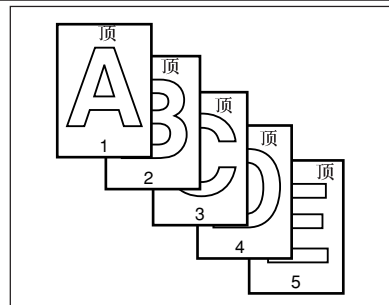

1. 双面复印



当原稿放在玻璃上时

1 在复印初始屏幕中按下控制面板上的  键。
“编辑菜单”屏幕出现。

准备		1
双面	:1 > 1	▲
双页	:关	
图像移位	:关	▼

2 确认“双面”被选中，按下  键。

双面		1
原稿 > 副本		
1 > 1		▲
1 > 2		▼

3 按下  键，选择“1>2”。然后按下  键。
按  键返回复印初始屏幕。

4

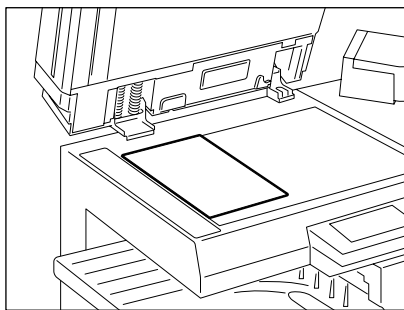

4 选择所期望的供纸盘、复印倍率、图像密度和副本数量。

5 将首页原稿（第一面）放在玻璃上。



6 按下  键。
当选择自动纸张选择(APS)模式或原稿自动检测(AMS)时，显示的信息提示需要指定复印的原稿尺寸。

选择原稿尺寸		1
A4	<input type="checkbox"/>	▲
A3	<input type="checkbox"/>	
A4-R	<input type="checkbox"/>	▼
A5-R	<input type="checkbox"/>	
B4	<input type="checkbox"/>	



用  键和  键指定原稿尺寸，然后按  键复印机开始扫描原稿。

7 在玻璃上放置下一张原稿（第二面）。

下一页原稿?		1
是		▲
否		▼

8 按下  键。

9 重复步骤 5 至 8 直至所有的原稿被复印。

10 最后一张原稿扫描完成后，用  键选择“否”，然后按  键。

如何放置原稿

- 当垂直放置原稿时：
第一面和第二面应以相同的方向（顶到底）放置。

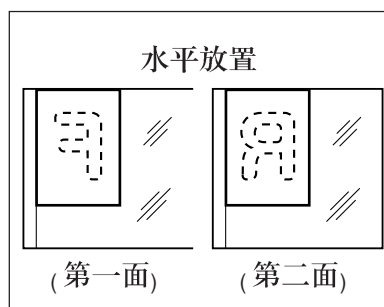

- 当水平放置原稿时：
第一面和第二面应相向（顶到底）放置。

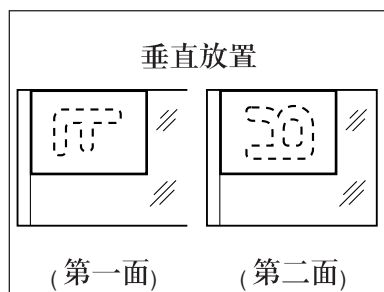

1. 双面复印 (续)

③. 双面原稿 > 双面副本

在选购的翻转自动原稿输送器中放入双面原稿，按下  键输送原稿，原稿的第1面被扫描到存储器中。

原稿和纸张随后被自动翻转，原稿的第2面被扫描到存储器中，一旦所有原稿的两面均被扫描，副本被打印。

一次可放置约 100 页 A4 尺寸原稿(64 ~ 80g/m²)。

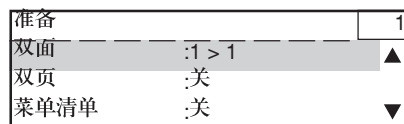

注意：该复印模式需要选购的翻转自动原稿输送器(RADF)和自动双面单元(ADU)。

1 在复印初始屏幕下按下控制面板上的  键
“编辑菜单”屏幕出现。

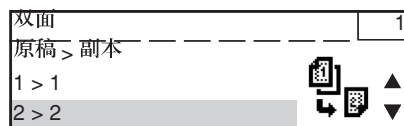

2 确认“双面”被选中，按下  键。



3 按下  键，选择“2>2”。然后按下  键。
按  键返回复印初始屏幕。

4 选择所期望的供纸盘、复印倍率、图像密度和副本数量。

- 自动纸张选择模式被作为缺省设置。

5 在原稿输送盘上放置原稿。

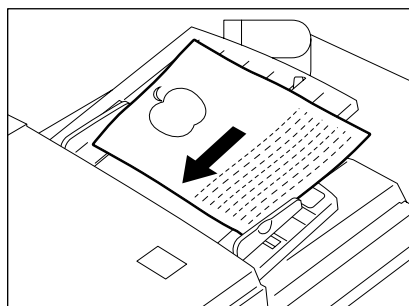



6 按下  键

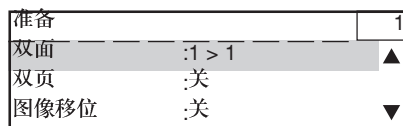

④. 双面原稿 > 单面副本

注意：该复印模式需要选购的翻转自动原稿输送器(RADF)和自动双面单元(ADU)。

1 在复印初始屏幕下按下控制面板上的  键
。“编辑菜单”屏幕出现。



2 确认“双面”被选中，按下  键。

3 按下  键，选择“2>1”。然后按下  键。
按  键返回复印初始屏幕。

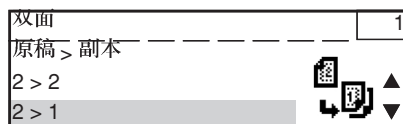

4 选择所期望的供纸盘、复印倍率、图像密度和副本数量。

- 自动纸张选择模式被作为缺省设置。

5 在原稿输送盘上放置原稿。

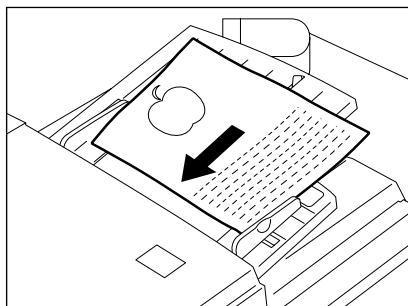

6 按下  键

如何放置原稿

始终垂直放置原稿，如果水平放置，则副本将按照顶和底交替颠倒的方式输出。

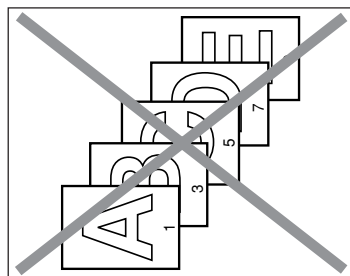
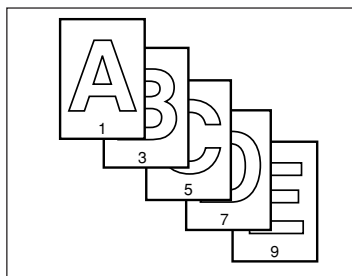

1. 双面复印（续）

⑤. 书本类原稿 > 双面副本

该复印模式需要安装选购的自动双面单元(ADU)。

1 在复印初始屏幕中按下  键

- “编辑菜单” 屏幕出现。

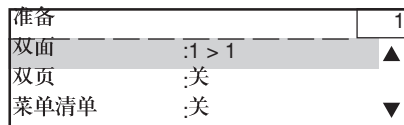





2 确认“双面”被选中，按下  键。

3 按下  键，选择“Book>2”。



4 按下  键

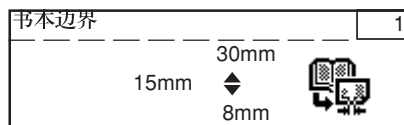

5 如有必要，指定书本的边界

- 按下  键或  键指定书本边界，每次按键其值增减1mm
- 按下  键增加值，或按下  键减少值。
- 指定值在 **8~30mm** 范围内。



6 按下  键

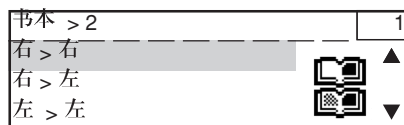

7 选择起始和结束页。

- 用  或  键选择期望的复印模式。
- 右 > 左
复印从书本的右页开始，在左页结束。
- 左 > 左
复印从书本的左页开始，在左页结束。
- 左 > 右
复印从书本的左页开始，在右页结束。



8 按下  键

4

9 按  键以选择所期望的供纸盘。结束时按  键。

10 如有需要，选择图像位移 / 或边缘消除。
→ 4-14 页。

11 选择所期望的图像密度、复印倍率和复印数量。

12 将原稿放在玻璃上，按下  键。
● 第一页的副本输出，它的反面为空白。第 2 页及余下各页的副本将暂时被堆积在复印机内部。
● 首先放置原稿的首页。

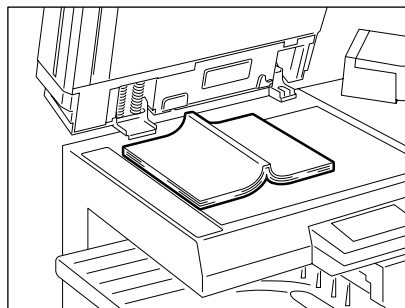

13 放置下一页原稿。
● 翻过一页，按与前面相同的方法设置。
● 当只需要复印一页时，选择“是”。

14 按下  键。
● 当需要复印左右两页时，选择“是”。

15 重复步骤 12 和 13 直到完成书本复印。



2. 双页复印

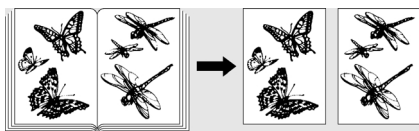

一本书或杂志的相向两页被一次同时复印在分开的两张纸上。无须移动玻璃上的原稿，两张并排放置在玻璃上的A4尺寸原稿也能被同时复印到两张分开的纸上。

双页复印举例：



1 在复印初始屏幕中按下控制面板上的  键。
“编辑菜单”屏幕出现。

2 按下  键以使“编辑菜单”突出显示，然后按下  键。

3 按下  键并选择“关”，然后按下  键。

- 如果选择“关”，指定书本边界。可接收的范围为8~30mm。
- 当输入20mm时，显现在副本中央的线条标明20mm范围，制作副本时边界建立在线条两侧各10mm。
- 当边缘消除宽度和副本边缘均被指定时，其中较大的值应被指定为书本边界。

4 “双面:XXmm”显示，按  键返回复印初始屏幕。

5 选择A4纸盘。

6 在玻璃上放置原稿。

7 选择所期望的图像密度等。

- 只接受100%复印倍率。

8 按下  键。

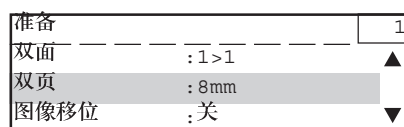
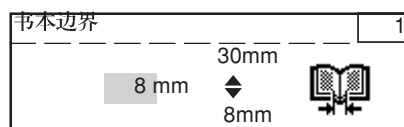
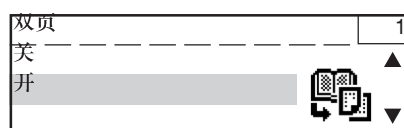
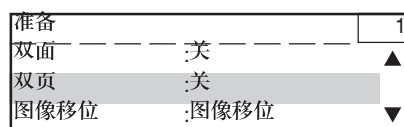

4

3. 图像位移复印

复印时可以在副本上产生边界,也可以指定边界在副本右侧或左侧的位置。同样可以在双页(双面)模式制作的书本原稿的副本上产生边界(参考 4-12 页)。缺省边界值为 7mm,但可以在4~15mm之内选择任何边界。











图像位移复印举例:



边界在图象左侧



边界在图象右侧

- 1 在复印机初始屏幕中按下  键。
“编辑菜单”屏幕出现。
- 2 按下  键以使“图像移位”反转显示,然后按下  键。
- 3 选择在哪一侧产生边界,然后按下  键。
• 选择“左边界”或“右边界”中的一个设置。
- 4 用  键和  键指定边界值,按  键。
• 缺省设置为 7mm。
• 可接受值的范围为 4~15mm。
- 5 设置完成后(按下  键),指定的边界值显示在屏幕上,按下  键返回复印初始屏幕。
- 6 在原稿输送盘或玻璃上放置原稿。
- 7 选择所期望的供纸盘、图像密度、复印倍率和复印数量等。
- 8 按下  键。

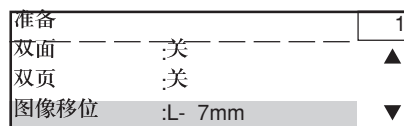
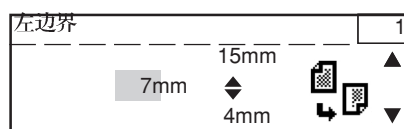
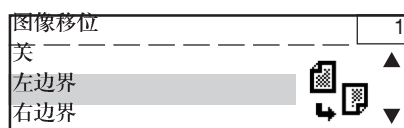
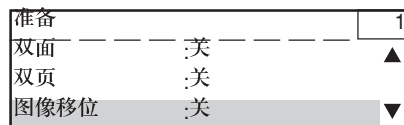









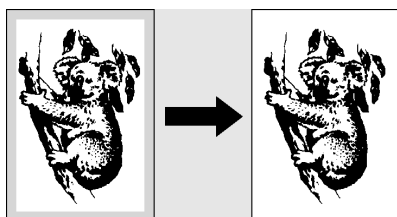

4. 边缘消除复印

如果原稿的边缘被弄脏和撕破，它们在副本上表现为黑色污点。

利用边缘消除模式，在副本外侧产生一白边借以消除污点，缺省的边缘消除边界为10mm，但可以在4~20mm之间任意选择。

边缘消除复印举例：



- 1 在复印机初始屏幕中按下  键。
“编辑菜单”屏幕出现。
- 2 按下  键以使“边缘消除”反转显示，然后按下  键。
- 3 按下  键，选择“开”，然后按下  键。
- 4 当前边缘消除值显示在屏幕上，用  或  键改变边缘消除值，然后按下  键。
 - 每次按键以1mm增减。
- 5 指定的边缘消除值显示在屏幕上，按下  键返回复印初始屏幕。
- 6 在原稿输送盘或玻璃上放置原稿。
- 7 选择所期望的供纸盘、图像密度、复印倍率和复印数量等。
- 8 按下  键。

准备		1
双页	:1>1	▲
图像移位	:关	
边缘消除	:关	▼

边缘消除		1
关		▲
开		▼

边缘消除		1
	20mm	▲
10mm	◆	
	4mm	▼

准备		1
双页	:关	▲
图像移位	:关	
边缘消除	:10mm	▼

5.2 合 1/4 合 1



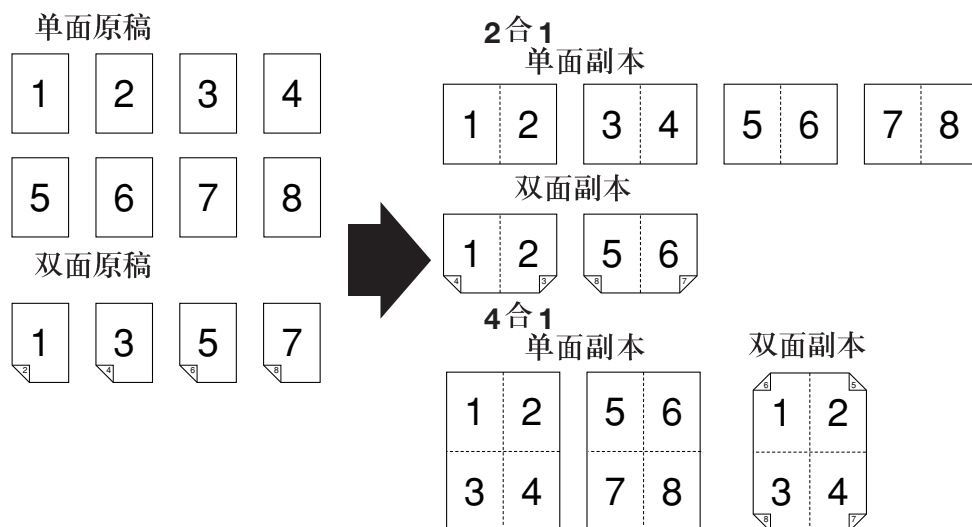

本功能允许缩小并复印两张或更多的原稿在一张纸上。一次缩小4页原稿到1页副本上被称为4合1。

4合1双面复印允许8页原稿被复印在1页副本上。

- 需要翻转自动原稿输送机扫描双面原稿。
- 双面复印需要双面单元。
- 在本功能中，不能进行放大/缩小复印。



当使用自动原稿输送机（选购）或
翻转自动原稿输送机（选购）时

- 1 将原稿放在原稿输送盘上。
- 2 按下  键。“编辑菜单”屏幕出现。
- 3 按下  键，使“2合1/4合1”突出显示，然后按下  键。
- 4 按  键，选择“2合1/4合1”，然后按下  键。

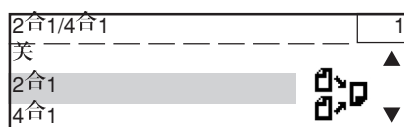
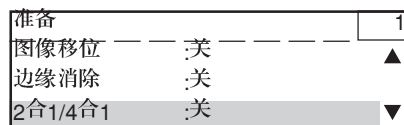

5.2 合 1/4 合 1(续)

5 选择原稿类型和副本类型。

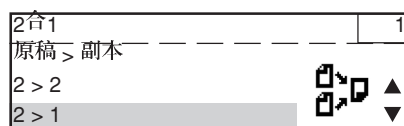

6 按下  键。

7 所选择的设置显示在屏幕上, 按下  键返回复印初始屏幕。

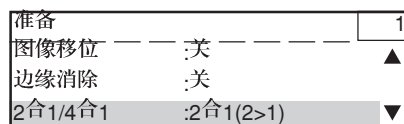

8 选择所期望的供纸盘、图像密度和复印数量。





提示

为选择供纸盘, 按下  键, 然后选择所期望的供纸盘。



9 按下  键。

将原稿放在玻璃上时

1 遵循前页“使用自动原稿输送器时”中的步骤 2 至 8。→ 4.15 页。

- 2 将原稿放在玻璃上，按下  键。
- 信息显示，提示需要指定想要复印的原稿尺寸。
- 用  键或  键指定原稿尺寸，然后按  键，复印机开始扫描原稿。
- 当首页原稿完成扫描时，“下一页原稿？”屏幕显示。

选择原稿尺寸	1
A4 <input type="checkbox"/>	▲
A3 <input type="checkbox"/>	
B5 <input type="checkbox"/>	▼
B4 <input type="checkbox"/>	
A4-R <input type="checkbox"/>	
B5-R <input type="checkbox"/>	
A5-R <input type="checkbox"/>	
B4 <input type="checkbox"/>	

- 3 选择“YES”，放置下一张原稿，按下  键。
- 当显示“下一页原稿”屏幕时，如果按下  键，扫描的数据被删除，2合1或4合1被终止，选择“是”或“否”然后按下  键。

下一页原稿?	3
是	▲
否	▼

清除内存?	3
是	▲
否	▼

4 对于下一张及其后原稿，重复以上步骤 3。

5 当最后一张原稿完成扫描时，选择“否”。

下一页原稿?	3
是	▲
否	▼

6 按下  键。

6. 期刊分页

期刊分页模式允许你复印和分页原稿以使你在制作期刊时使其副本能沿中间对折。

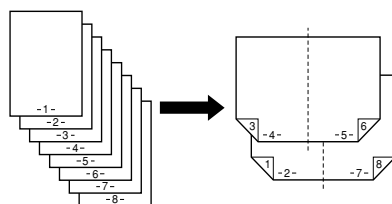

注意：该复印模式需要安装选购的自动双面单元(ADU)。

期刊分页举例：





- 1 在复印初始屏幕中按下控制面板上的  键



• “编辑菜单” 屏幕出现。



- 2 按下  键以突出显示“期刊分页”，
然后按下  键。

准备		1
边缘消除	关	▲
2合1/4合1	关	
期刊分页	关	▼

- 3 按下  键，以突出显示“否”，然后按下  键。

期刊分页		1
关		▲
开		▼

- 4 按下  键，指定原稿为单面或双面，然后按下  键。

期刊分页		1
原稿 > 副本		▲
1 > 2		
2 > 2		▼

- 5 “期刊分页:1>2” 显示，按下  键
回复印初始屏幕。

准备		1
边缘消除	关	▲
2合1/4合1	关	
期刊分页	:1>2	▼

- 6 选择所期望的图像密度和复印数量

当使用自动原稿输送器（选购）或
翻转自动原稿输送器（选购Z）时

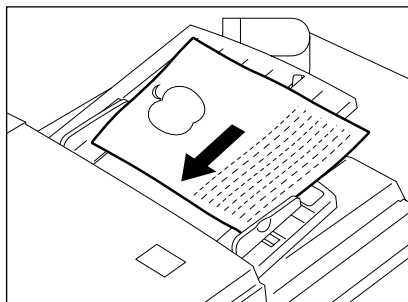

7 将原稿放在输送盘上，按下  键。



当原稿在玻璃上时

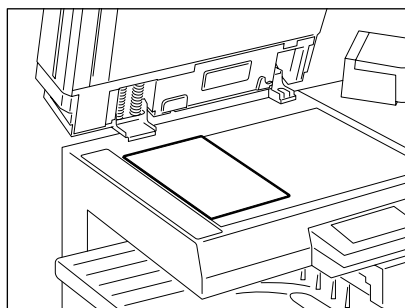

7 将原稿放在玻璃上，按下  键。

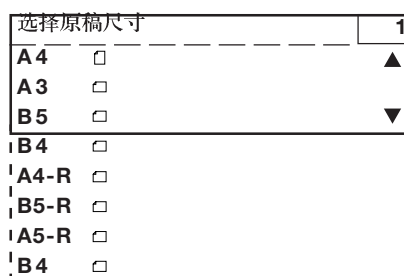

- 对于 **e-STUDIO168**，信息显示需要指定要复印的原稿尺寸，用  键或  键指定原稿尺寸，然后按  键，复印机开始扫描原稿。
- 当首页原稿完成扫描时，“下一页原稿？”屏幕显示。



8 选择“YES”，放置下一张原稿，按下  键。

- 当正显示“下一页原稿？”屏幕时，如果按下  键，扫描的数据被删除，期刊分页被终止，选择“是”或“否”，然后按下  键。

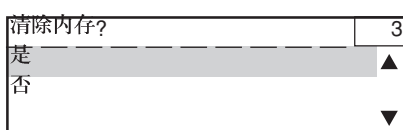
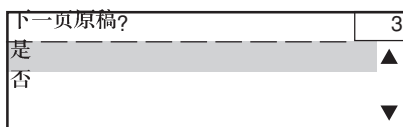

6. 期刊分页（续）

9 对于下一张及其后原稿，重复以上步骤 8。

10 当最后一张原稿完成扫描时，选择“否”。

11 按下  键。

7. 注解



本功能允许在副本的顶部打印页码或页面和日期/时间。注解区位于纸张输出方向顶端，注解打印位置依所放置原稿的定向而变化。

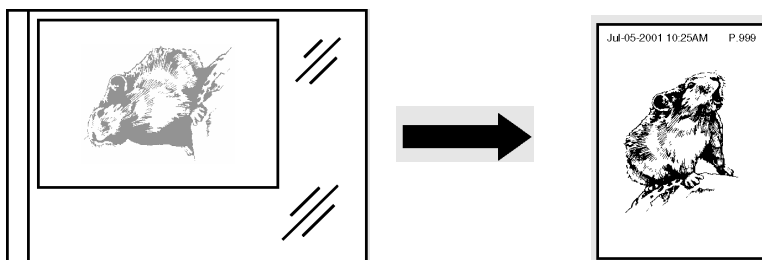

注解举例：

当在玻璃上放置 **A4-R**（短边）原稿时。



1 在复印初始屏幕中按下控制面板上的  键，“编辑菜单”屏幕出现。

2 按下  键以突出显示“注解”，然后同时按下  键。

3 按下  键选择所期望的注解类型，然后按下  键。

4 按下  键返回复印机初始屏幕。
根据在复印机中预置的格式，日期和时间被自动打印。→ 5-21 页。

5 选择所期望的供纸盘、图像密度和复印数量。

注意

由注解添加的页码、日期和时间的打印密度不随图像密度调整而变化。

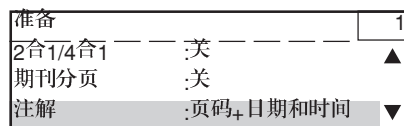
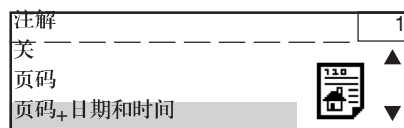
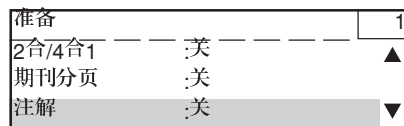



7. 注解 (续)

当将原稿放在玻璃上时

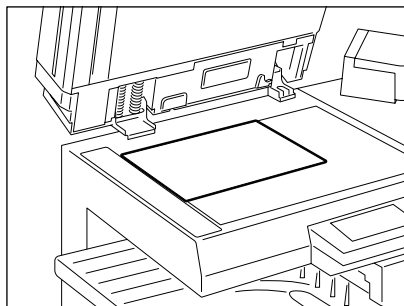

6 将原稿放在原稿输送盘上，按下  键。

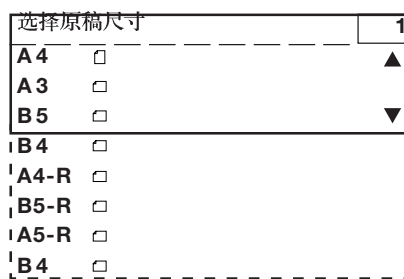

- 当选择自动纸张(APS)模式或原稿自动自动检测(AMS)时 (e-STUDIO168)，一信息显示，提示需要指定复印的原稿尺寸。用  键或  键指定原稿尺寸，然后按  键，复印机开始扫描原稿。
- 当首张原稿扫描完毕时，“下一页原稿”屏幕显示。



7 选择“是”，放置下一张原稿，按下  键。

- 当正显示“下一页原稿”屏幕时，如果按下  键，扫描的数据被删除，注解被终止，选择“是”或“否”，然后按下  键。

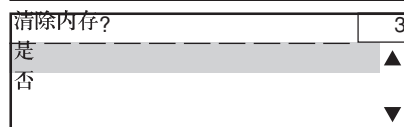
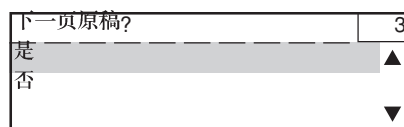

8 对于下一张及其后原稿，重复以上步骤7。

9 当最后一张原稿扫描完成时，选择“否”。

10 按下  键。

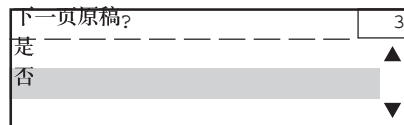

提示

在注解功能中，打印在纸张的前沿边进行。因此，原稿放置时其顶部面向纸张输出侧。

8. 编辑

镜像副本



本功能允许制作镜像副本。

* 本模式不能与图像位移、分页、交错、双面复印、错位、装订、双页、2合1、4合1和书本>2一起使用。

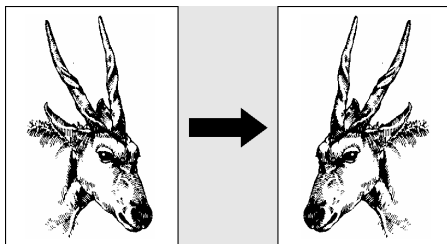

镜像图像举例：



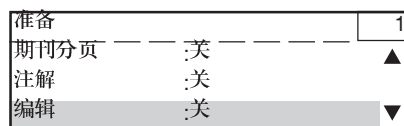

1 在复印初始屏幕中按下控制面板上的  键，“编辑菜单”屏幕显示。

2 按下  键以突出显示“编辑”，然后按下  键。

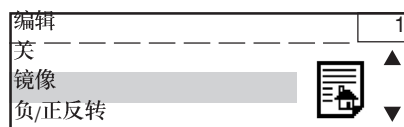

3 按下  键以突出显示“镜像”，然后按下  键。



4 “编辑:镜像”显示，按下  键返回复印初始屏幕。

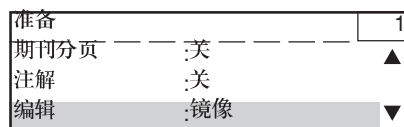

5 选择所期望的供纸盘、图像密度、复印倍率和复印数量。

6 将原稿放在玻璃或原稿输送盘上，按下  键。

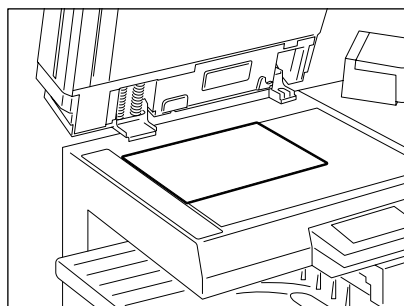

8. 编辑 (续)

负 / 正反像

本功能允许使原稿上的黑色区域反转为白色区域，或反之。

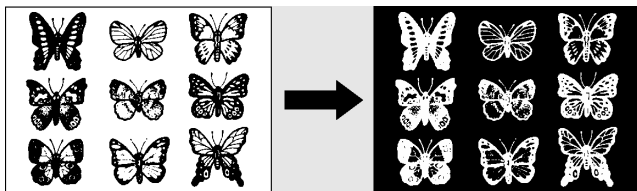

* 本模式不能与边缘消除、分页、交错。双面复印、错位、装订、双页、2合1、4合1、期刊分页和书本 > 2 一起使用。

正 / 负反像举例：





4

1 在复印初始屏幕中按下控制面板上的  键，“编辑菜单”屏幕显示。

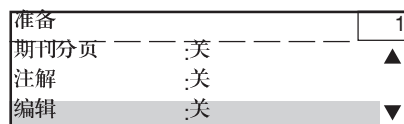
2 按下  键以突出显示“编辑”，然后按下  键。



3 按下  键以突出显示“负 / 正反转”，然后按下  键。

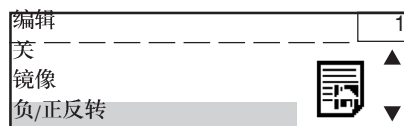

4 “编辑:负 / 正反转”显示，按下  键返回复印初始屏幕。

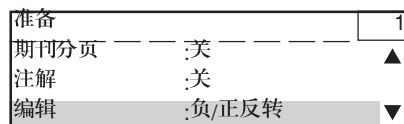



5 选择所期望的供纸盘、图像密度、复印倍率和复印数量。



6 将原稿放在玻璃和原稿输送盘上，按下  键。

9 建立作业

本功能允许一次最多有 5 份原稿分别被扫描和存储，然后再被复印和输出。

1 在复印初始屏幕中按下控制面板上的  键，“编辑菜单”屏幕显示。

2 按下  键以显示“建立作业”，然后按下  键。

3 按下  键以显示“开”，然后按下  键。

4 “建立作业:开”显示。按下  键返回复印初始屏幕。





5 选择所期望的供纸盘、图像密度、复印倍率和复印数量。

注意

为选择供纸盒，按下  键，然后选择所期望的供纸盒。

6 将原稿放在玻璃或原稿输送盘上，按下  键。

7 原稿被扫描后，右面屏幕显示。

- 没有改变任何设置的情况下扫描下一原稿时，将其放在玻璃上或输送盘中，选择“扫描下一页”，然后按  键。
- 没有改变任何设置的情况下扫描下一原稿时，将其放在玻璃上或输送盘中，选择“扫描下一页”，然后按  键。
- 在扫描下一原稿中，如果扫描密度和边缘消除设置被改变，选择“改变当前设置”以改变设置，然后按  键。
- 当所有原稿已被扫描时，选择“结束作业”以开始自动复印，然后按  键。

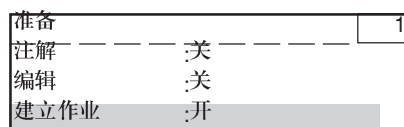
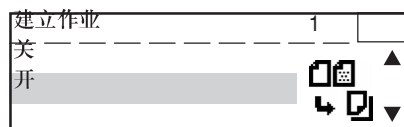
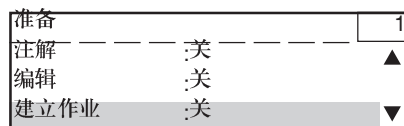

4

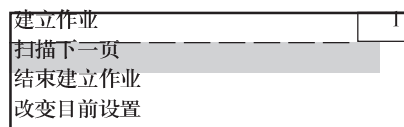
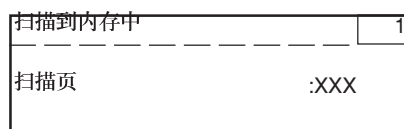



10. 复印混合尺寸原稿

一套具有不同尺寸的原稿，只要它们的宽度相同，就能在同一操作中被一起复印。



注意

本复印功能需要安装选购的翻转自动原稿输送机（RADF）。

1 在复印初始屏幕中按下控制面板上的  键。

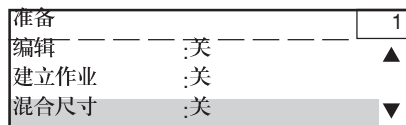
2 按下  键以显示“混合尺寸”，然后按下  键。



3 按下  键以显示“ON”，然后按下  键。

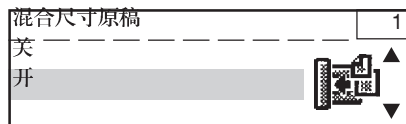

4 选择自动纸张选择（APS）模式或自动倍率选择（AMS）模式，然后选择期望的纸盒、倍率、图象密度和副本数量。

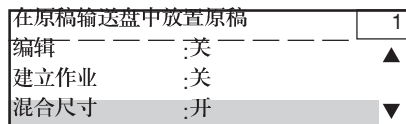

注意

当“混合尺寸”被选择时，“APS”自动被选择。

5 在原稿输送盘中放上原稿。

6 按  键。

11. 作业存储器

你可以随时存储和调用经常使用的复印模式组合。除了复印倍率外，还可以储存图象密度和复印数量、编辑模式、双面复印模式和图像位移模式。最多可储存 4 种组合。

储存新的复印组合模式

1 选择所期望的复印模式。

例如：

复印倍率 85%

复印数量 30



图象密度 自动

复印尺寸 A 4

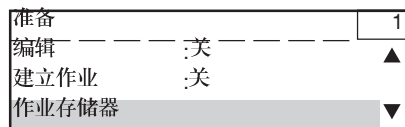

- 检查各模式是否被正确设置。

2 在复印初始屏幕中按下控制面板上的  键，“编辑菜单”屏幕显示。

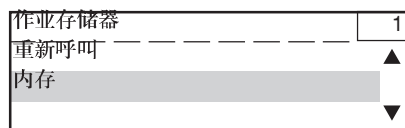

3 按下  键以显示“作业存储器”，然后按  键。



4 按下  键选择“内存”，然后按下  键。

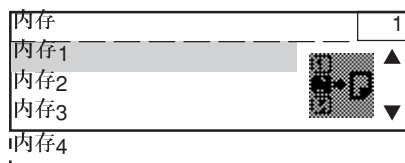

5 在“内存 1”到“内存 4”中选择将被储存的作业号码，然后按  键。

提示



当一存储器位置（含有一编程的复印作业）被选择时，作业存储器图标被突出。

当复印机被关闭时，储存的复印模式不会消失。当一代表已储存复印模式的作业号码被选择时，储存的复印模式被删除并被新的复印模式取代。

6 按  键返回复印初始屏幕。

调用储存的复印模式组合

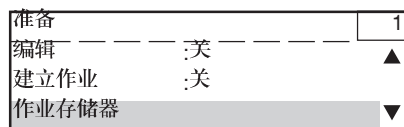

1 在复印初始屏幕下按下控制面板上的  键，“编辑菜单”屏幕出现。

2 按下  键以突出显示“作业存储器”然后按  键。

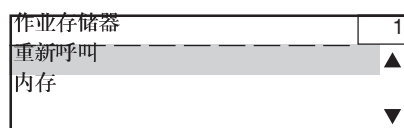

3 当“重新呼叫”被选择时，按下  键。



4 在“内存1”“内存4”中选择将被调用的模式号码，然后选择  键。按  键返回复印初始屏幕。

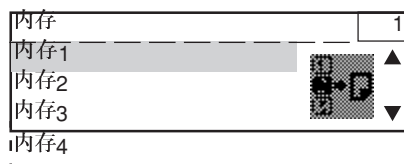

注意

当所选的存储器位置含有预先编程的作业时，存储器图标用一突出显示。

5 将原稿放在玻璃或输送盘上，然后按下  键，原稿被按照已调用的模式组合复印。







12. 纸张类型

能够选择一种特殊的纸张用于复印，特殊纸张被从堆积输送旁路纸盘输送。

注意

在旁路中一次只能放置一张这种特殊纸张。

如何选择特殊纸张

- 1 在复印初始屏幕中按下控制面板上的  键，“编辑菜单”屏幕出现。
- 2 按下  键，显示“纸张类型”。
- 3 按下  键。
- 4 用  和  键选择“厚纸”或“透明纸”。所选择的纸张类型被突出显示，按  接受纸张选择。
- 5 所选择的纸张显示，按下  键返回复印初始屏幕。
- 6 参照“旁路纸盘复印（→ 3-4 页）”或“指定副本尺寸的旁路纸盘复印”（→ 3-6 页），然后制作副本。

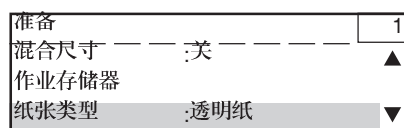
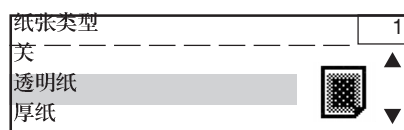
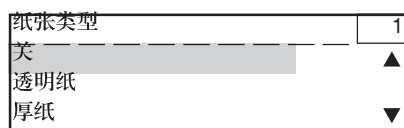
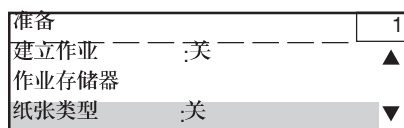



以上提及的“厚纸”或“透明纸”选择只适用于相随的复印作业。

13. 菜单清单

打印复印机的菜单清单。

1 在复印初始屏幕下按下控制面板上的  键。
“编辑菜单” 屏幕显示。

2 按下  键以使“菜单清单”突出显示，
然后按下  键。

- 菜单清单被打印出

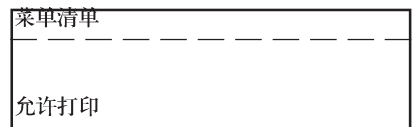
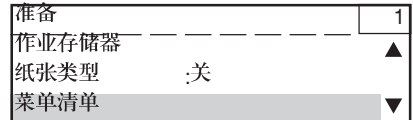

MENU LIST (COPY)

PAGE : 001
TIME : 15-11-2000 10:11

DIRECT ACCESS KEYS

- 01. FINISHING
- 02. ZOOM
- 03. PAPER SUPPLY
- 04. LIGHT/DARK

EDIT MENU

- 01. DUPLEX
- 02. DUAL PAGE
- 03. IMAGE SHIFT
- 04. EDGE ERASE
- 05. 2 IN1/4 IN1
- 06. MAGAZINE SORT
- 07. ANNOTATION
- 08. EDITING
- 09. JOB BUILD
- 10. JOB MEMORY
- 11. PAPER TYPE
- 12. MENU LIST

5. 编程菜单

1. 自定义屏幕	5-2
2. 定时器	5-3
自动清除	5-3
自动节能	5-4
自动睡眠	5-5
3. 周计时器	5-7
4. 扬声器音量	5-10
5. 部门代码	5-11
部门代码设置	5-11
删除部门代码	5-14
清除部门代码计数器	5-14
改变部门代码设置	5-15
打印报告	5-17
删除 / 恢复部门管理	5-18
6. 复印设置	5-19
7. 日期和时间	5-23
8. 改变显示板语言	5-26
9. 功能清单	5-27
10. 总计数器	5-28

1. 自定义屏幕

指定复印机电源接通时显示的初始屏幕。将经常使用的功能指定显示在初始屏幕上。

* 选购的 FAX 组件和打印机组件需被安装在复印机上。

1 按下  键以进入编程菜单。

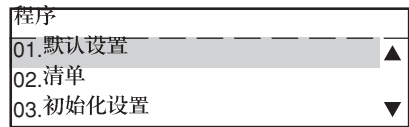

2 选择“01. 缺省设置”，按下  键。

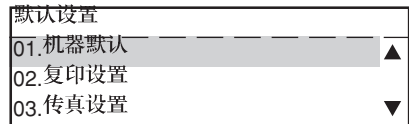

3 选择“01. 机器缺省”，按下  键。

注意

“03. 传真设置”只有在 FAX 选项被安装时才可选择。

5

4 选择“02.WALKUP 屏幕”按下  键。

注意

“02.WALKUP 屏幕”只有在 FAX 选项被安装时才可选择。

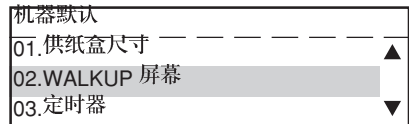

5 选择欲显示在初始屏幕上的功能，按下  键。

提示

“03. 扫描”只有在打印机选项被安装时才可选择。

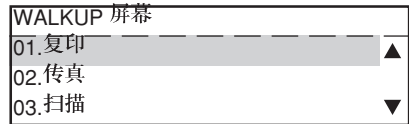

2. 计时器

自动清除

如果在一段时间内没有执行任何操作，机器将执行全清(All Clear)指令。
指定全清等待时间。

1 按下  键以进入编程菜单。

2 选择“01. 缺省设置”按下  键。

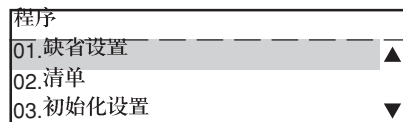

3 选择“01. 机器缺省”，按下  键。



注意

“03. 传真设置”只有在FAX选项被安装时才可选择。

4 选择“3. 定时器”，按下  键。

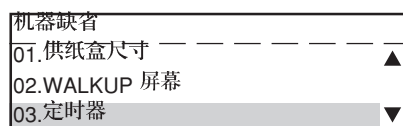

注意

“02.WALKUP 屏幕”只有在FAX选项被安装时才可选择。

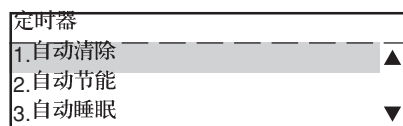

5 选择“1. 自动清除”，按下  键。



6 按下  或  键以指定“1. 自动清除”的等待时间。

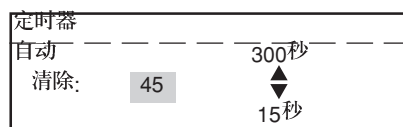

- 从中选择等待时间

15, 30 45, 60, 75, 90, 105, 120,
135, 180, 210, 240, 270, 300分钟。

7 按下  键。



8 结束时按  键。

2. 定时器(续)

自动节能

当复印机在经过了一设定时间段（缺省：15分钟）之后还没有被操作，它将自动转入节能模式，信息显示器显示“节能”，机器转入节能模式。

如何改变自动节电时间

- 1 按下  键以进入编程菜单。
- 2 选择“01. 缺省设置”，按下  键。
- 3 选择“01. 机器缺省”，按下  键。

提示



“03. 传真设置”只有在FAX选项被安装时才可选择。

- 4 选择“03. 定时器”，按下  键。

提示

“02.WALKUP 屏幕”只有在FAX选项被安装时才可选择。

- 5 选择“2. 自动节能”。

- 6 用  或  键选择所期望的低功率时间。
从中选择等待时间：
15, 30, 45, 60, 75, 90, 105, 120,
135, 180, 210, 240, 270, 300分。

- 7 完成时按下  键。

清除自动节能模式

按下除  键和  键以外的任何键。

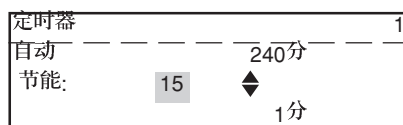
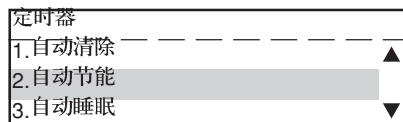
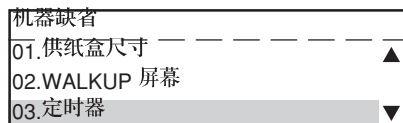
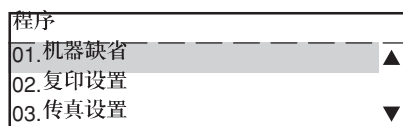
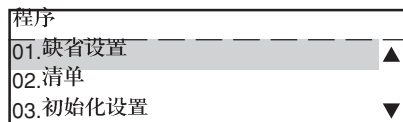

自动睡眠

如果复印机在进入上页设定的自动节能状态之后一段时间之内还是未被操作（缺省：e-STUDIO168 为 15 分钟，e-STUDIO208/258 为 45 分钟），它将转入超级节能模式。

SUPER ENERGY SAVER

● **LET** 点亮，信息显示器无显示，这比自动节能模式节省更多的电力。

如果有原稿在自动原稿输送机中、原稿盖打开或 **FAX** 选项被安装时。机器进入睡眠模式，“睡眠模式”显示在信息显示器中。

如何改变睡眠时间

1 按下  键以进入编程菜单。

2 选择“01. 缺省设置”，按下  键。

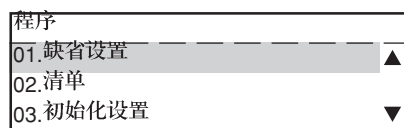

3 选择“01. 机器缺省”，按下  键。

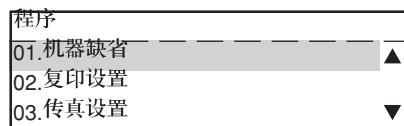

提示

“03. 传真设置”只有在 **FAX** 选项被安装时才可选择。

4 选择“03. 定时器”，按下  键。

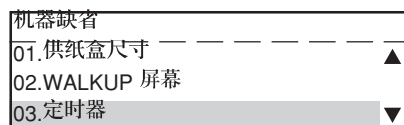



提示

“02. WALKUP 屏幕”只有在 **FAX** 选项被安装时才可选择。

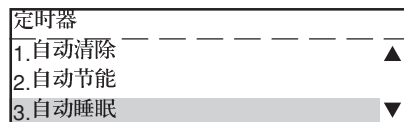
5 选择“3. 自动睡眠”，按下  键。



6 用  或  键选择所期望的低功率时间。
从中选择等待时间：
3,5,10,15,20,25,30,35,40,45,50,55,60,70,
80,90,100,110,120,150,180,210,240 分。

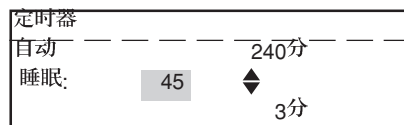

2. 定时器 (续)

7 按  键。

8 结束时按下  键。

清除超级节能模式

按下  键。

清除自动节能模式

按下除  和  键以外的任何键。

3. 周计时器

周计时器用于在指定时间自动接通和关闭复印机。如果设定周计时器自周日到周六的开启时间为早上,关闭时间为晚上,则复印机将在每天早上和晚上的规定时间自动接通和关闭以满足办公室安排。

* 为使周计时器正常工作,电源应始终保持打开(ON)。

如何设置周计时器

1 按下  键以进入编程菜单。

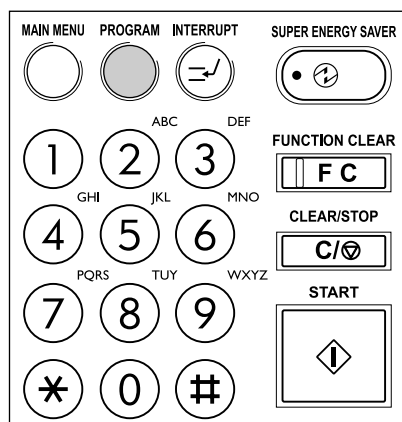

2 选择“01.. 缺省设置”, 按下  键。

3 选择“01. 机器缺省”, 按  键。

提示

“03. 传真设置”只有在FAX选项被安装时才可选择。

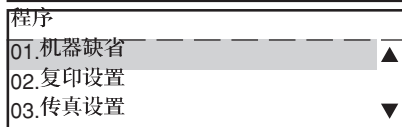
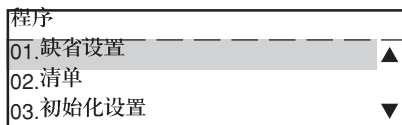

4 选择“4. 周计时器”, 按下键。

提示

“02.WALKUP 屏幕”只有在FAX选项被安装时才可选择。

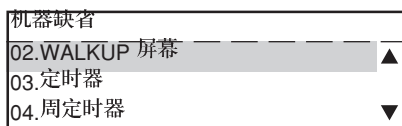

5 选择“2. 开”, 按下  键。

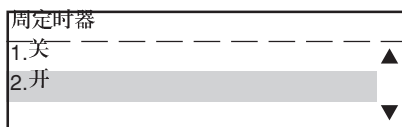

6 为周计时器指定星期几, 按下  键。

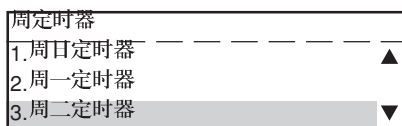

3. 周计时器续

7 输入接通复印机的时间，按下  键。

- 当时间格式为 12 小时制式时，务必选择“上午/下午”。

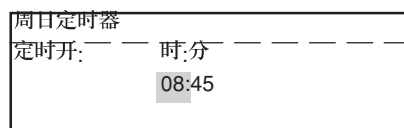

8 输入接通复印机的时间，按下  键。

9 重复步骤 6~8，为 WEEKLY TIMER 做出每天的安排。

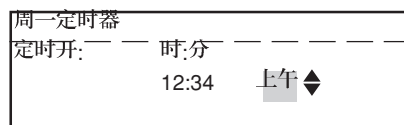

10 选择“8. 完成”，按下  键。



11 按下  键，返回复印初始屏幕。



删除周计时器

1 按下 PROGRAM 键以进入编程菜单。

2 选择“01. 缺省设置”，按下 SET 键。

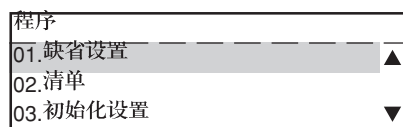

3 选择“01. 机器缺省”，按 SET 键。

提示

“03. 传真设置”只有在FAX选项被安装时才可选择。

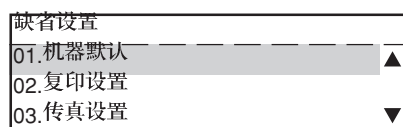

4 选择“4. 周计时器”，按下 SET 键。

提示

“02.WALKUP 屏幕”只有在FAX选项被安装时才可选择。

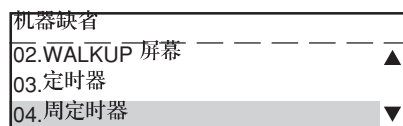

5 选择“1. 关”，然后按下 SET 键。
周计时器被关闭后，原设定时间仍被存储。
当周计时器被恢复时，原设置生效。

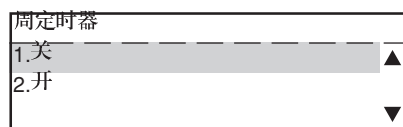



4. 扬声器音量

调整警告声和按键音量

1 按下  键以进入编程菜单。

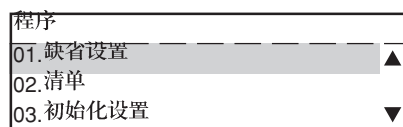
2 选择“01. 缺省设置”，按下  键。



3 选择“01. 机器缺省”，按  键。

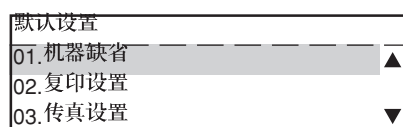

4 选择“5. 传真设置”，然后按下  键。

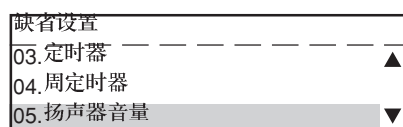

5 选择所期望的音量控制，按  键。

提示

“铃声音量”只有在FAX选项被安装时才可选择。



6 按下  或  键以调整音量。
• Beep 音有 8 个等级供调节。

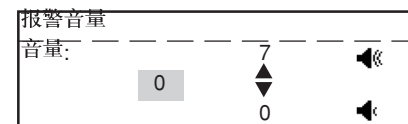

7 按下  键。
• 屏幕返回到扬声器音量选择。

8 如果必要，重复步骤 5~7 以调整音调音量。

9 按下  键返回到复印初始屏幕。

5. 部门代码

部门代码设置

如果复印机上设定了部门代码，则只有在输入部门代码后才能制作副本。

当使用部门代码制作副本时，每个部门代码对应的副本数量被储存。







部门代码为5位数，最多可设置99个代码。

第一次登记部门代码需要由主代码注册。主代码用于登记、改变或删除部门代码。

部门代码设置

提示

在此显示的菜单因是否安装选购的FAX板而有所变化。

- 1 按下  键以进入编程菜单。
- 2 选择“01. 缺省设置”，按下  键。
- 3 选择“01. 机器缺省”，按  键。
- 4 选择“6. 部门代码”，按下  键。
- 5 选择“1. 是”或“2. 否”，按下  键。
 - 第一次登记部门代码时，选择“1. 是”。
 - 对于第2次以后登记部门代码，选择“1. 是”以激活部门管理，或“2. 否”以取消和改变设置。
- 6 选择“2. 新的”，按下  键。
 - 如果想使用已被取消的先前的代码，选择“1. 恢复旧的数据”，（需要原来的主代码。）
 - 如果想编制全新的部门管理系统，选择“2. 新的”。

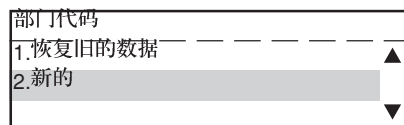

5. 部门代码(续)

主代码输入

7 输入用于部门管理的部门名称，按下  键。

- 部门名称最多可由 20 个字符组成。
- 部门主代码名称不必输入。
- 部门号码 01 被用于部门管理。

主代码
部门代码: _____ 01
输入部门名字(最多20):

8 输入主代码，然后按下  键。

- 输入 5 位主代码。
- 主代码是一 PIN 码，登记或删除部门代码需要用到主代码，所以请记住输入的主代码。

主代码
部门号码: _____ 01
输入主代码: _____ 12345

部门代码输入

9 输入部门号码，按下  键。

- 输入 02~50 范围内的数字。

部门代码
输入部门号码(1-99): _____ 06

10 输入部门名称，按下  键。

- 最多可输入 20 个字符作为部门名称

重要

输入字符时需要选购的 FAX 板。因此，在没有 FAX 板的情况下不能输入部门名称。

部门代码
部门号码: _____ 06
输入部门名字(最多20):
软件群组 _____

11 输入部门代码，按下  键。

- 输入 5 位数作为部门代码。
- 同一部门代码不能登记为另一部门代码。









部门代码
部门号码: _____ 06
输入部门代码: _____ 87432

12 如有必要，重复步骤 9~11 以输入其它部门。

13 按  键，返回复印初始屏幕。

清除部门代码计数器

本程序只能由拥有主部门口令的主管进行，先输入该口令。



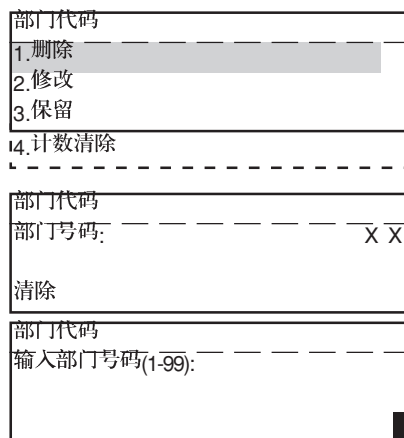
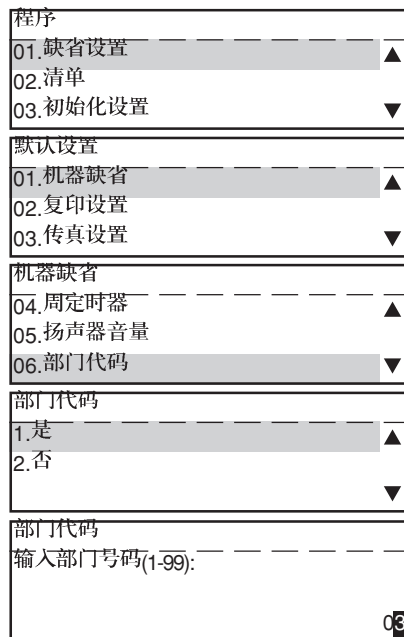





- 1 按下  键以进入编程菜单
- 2 选择“01. 缺省设置”，按下  键。
- 3 选择“01. 机器缺省”，按  键。
- 4 选择“06. 部门代码”，按  键。
- 5 选择“是”，按  键。
- 6 输入将清除计数器的部门号，按下  键。
 - 输入“1”，所有部门代码的计数器被清除。
 - 输入其它值(2~99)，对应号的部门计数器被清除。
- 7 选择“4. 计数”按下  键。
 - 部门号计数器被清除，屏幕回到部门号输入屏幕。
- 8 如有需要，清除其它部门计数器。
- 9 按  键，回到复印初始屏幕。



删除部门代码

部门代码删除用于去除个别部门代码。

该程序只能由拥有主部门代码的主管进行，开始前输入该口令。



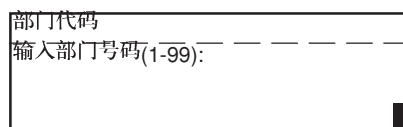
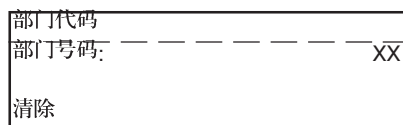
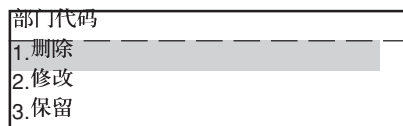
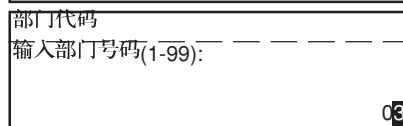
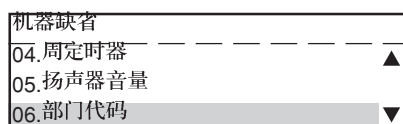
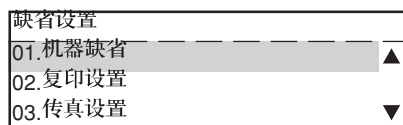
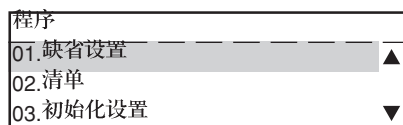





- 1 按下  键以进行编程菜单。
- 2 选择“01. 缺省设置”，按下  键。
- 3 选择“01. 机器缺省”，按  键。
- 4 选择“06. 部门代码”，按  键。
- 5 选择“1. 是”，按下  键。
- 6 输入将被删除的部门号码，然后按下  键。
。输入 2~99 范围内的值。
- 7 选择“1. 删除”，然后按下  键。
。所选择的部门号码被删除，屏幕回到部门号码输入屏幕。
- 8 如果需要，改变或删除其它部门的设置。
- 9 按下  键，回到复印初始屏幕。



5. 部门代码(续)

改变部门代码设置

部门代码改变用于更改主或个别部门代码。
该程序只能由拥有主部门代码的主管进行，开始前
先输入该口令。

- 1 按下  键以进入编程菜单。
- 2 选择“01. 缺省设置”，按下  键。
- 3 选择“01. 机器缺省”，按  键。
- 4 选择“06. 部门代码”，按  键。
- 5 选择“是”，按下  键。
- 6 输入部门号码以改变设置，按下  键。
- 7 选择“2. 修改”，按下  键。
- 8 输入部门名称，按下  键。

提示

输入字符需要选购的FAX板。没有FAX板就不能输入部门名称。

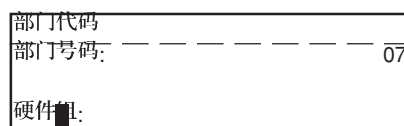
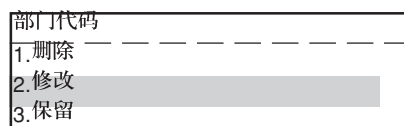
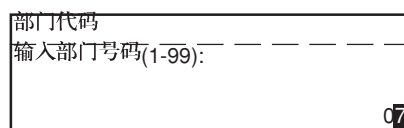
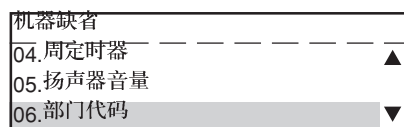
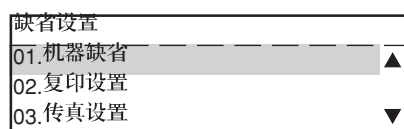
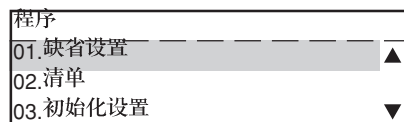

5. 部门代码(续)

- 9 输入部门代码，然后按下  键。
• 同一部门代码不能用于其他部门。

现在不允许

部门代码	— — — — —	07
部门号码:		
输入部门代码:		04096

- 10 如有必要，改变或删除其它部门的设置。

- 11 按下  键，返回到复印初始屏幕。

打印报告

打印出各部门的复印计数报告。
打印出部门代码清单(需要输入主代码)。

1 按下  键以进入编程菜单。

2 选择“02. 清单”，按下  键。

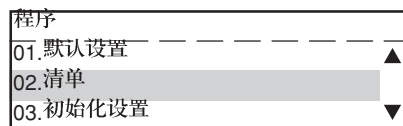

3 选择“1. 部门代码”，按下  键。
当下列信息显示时，部门代码清单被打印出。

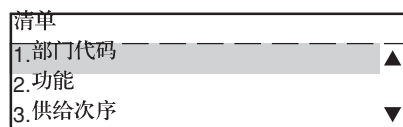

允许打印

- 各部门复印计数报告被打印出。

提示

“3. 供给定单”只有在FAX板被安装时才可选择。

DEPARTMENT CODE LIST

PAGE : 001
TIME : 15-11-2000 09:51

DEPT NBR	DEPT CODE	COPY PGS
D 01	12345	1329
D 02	23456	1311
D 03	34567	532
D 04	45678	413
D 05	56789	9316
D 06	67890	2581

5. 部门代码(续)

删除/恢复部门管理

激活或取消部门管理功能

1 按下  键以进入编程菜单。

2 选择“01. 缺省设置”，按下  键。

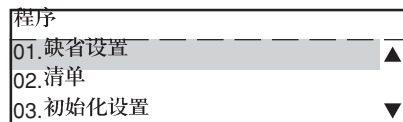

3 选择“01. 机器缺省”，按  键。

提示

“03. 传真设置”只有在FAX板被安装时才可选择。

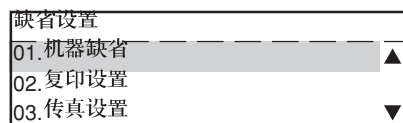

4 选择“06. 部门代码”，按  键。

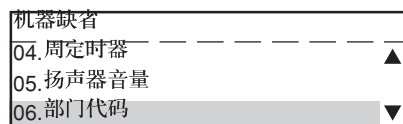

5 选择“1. 是”或“2. 否”，按  键。
选择“1. 是”激活，或“2. 否”取消部门管理功能。

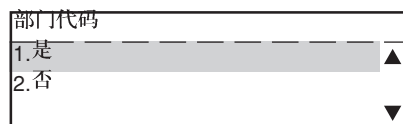

6 按下  键，返回到复印初始屏幕。

6. 复印设置

指定复印机接通或全清时的缺省值。

纸张选择(APS) / 原稿自动检测(AMS)

选择自动供纸(APS)(→ 3-2 页)或自动倍率(AMS)(→ 3-7 页)为缺省值。

1 按下  键以进入编程菜单。

2 选择“01. 缺省设置”，按下  键。

3 选择“02. 机器缺省”，按下  键。

提示

“03. 传真设置”只有在FAX板被安装时才可选择。

4 选择“01.APS/AMS”，按下  键。

5 选择“1.APS”或“2.AMS”作为缺省值。
如果APS或AMS均不作为缺省值，选择“3. 否”。

6 按下  键。
屏幕返回复印设置状态。

7 按  键，返回复印初始屏幕。

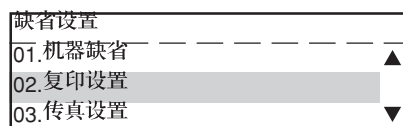
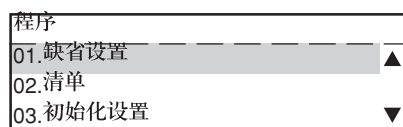

6. 复印设置(续)

图像模式

1 按下  键以进入编程菜单。

2 选择“01. 缺省设置”，按下  键。

3 选择“02. 复印设置”，按下  键。

提示

“03. 传真设置”只有在FAX板被安装时才可选择。

4 选择“02. 图像模式”，按下  键。

5 选择将被指定缺省的值，然后按下  键。
屏幕返回复印设置状态。

6 按  键，返回复印初始屏幕。

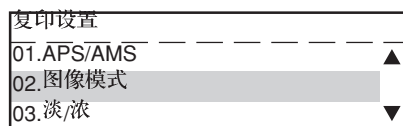
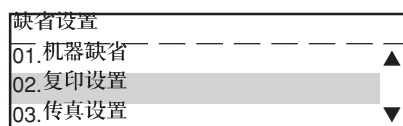
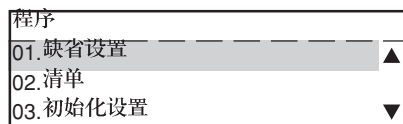

1 按下  键以进入编程菜单。

2 选择“01. 缺省设置”，按下  键。

3 选择“02. 复印设置”，按下  键。



提示





“03. 传真设置”只有在FAX板被安装时才可选择。

4 选择“03. 淡/浓”，按下  键。

5 选择“1. 自动”或“2. 手动”，按  键。

- 当选择“1. 自动”时，图像密度缺省被设置为“自动”。随后屏幕返回到复印设置状态。
- 当“2. 置”被选择时，进入步骤6。

6 按  键或  键，进入手动模式。

- 为制作较浅的副本，按下  键。每次按下  键，密度指示标记向左移动一步，产生的副本更浅一点。
- 为制作较深的副本，按下  键。每次按下  键，密度指示标记向右移动一步，产生的副本更深一点。

7 按下  键。

- 所选择的图像密度被设置为缺省值，屏幕随后返回复印设置状态。

8 按下  键回到复印初始屏幕。

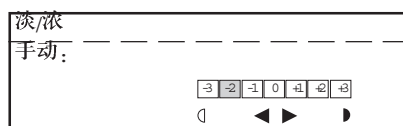
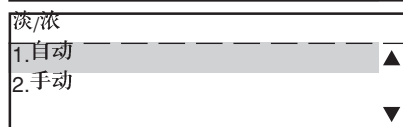
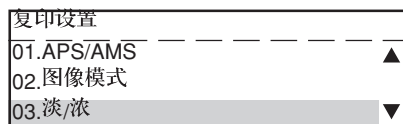
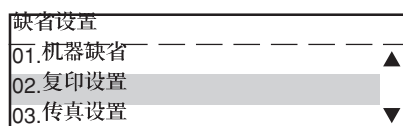
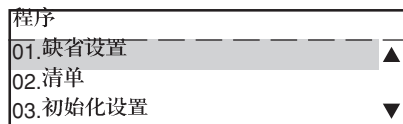

6. 复印设置(续)

整理

1 按下  键以进入编程菜单。

2 选择“01. 缺省设置”，按下  键。

3 选择“02. 机器缺省”，按下  键。

提示

“3. 传真设置”只有在 FAX 板被安装时才可选择。

4 选择“04 整理器工作中”，按下  键。

5 选择纸张输出方式，按  键。

- 所选择的纸张输出方式被作为缺省设置。随后屏幕返回到复印设置状态。
- “06. 装订”只有在 FAX 整理器(选购)被连接到 e-STUDIO208/258 时才可选择。

提示

“无分页/错位分页”只有在错位盘被安装时才可选择。

6 按下  键回到复印初始屏幕。

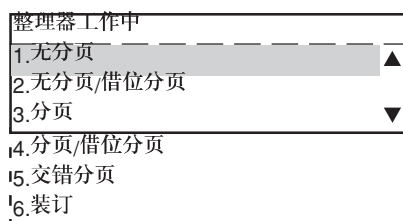
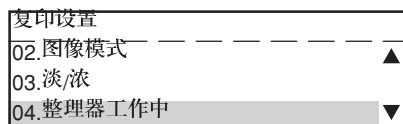
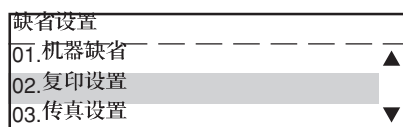
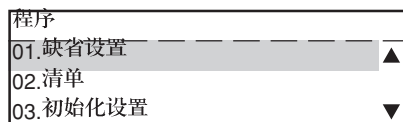

7. 日期和时间

在程序菜单中用数字键可以很容易地设置日期和时间。

1 按下  键以进入编程菜单。

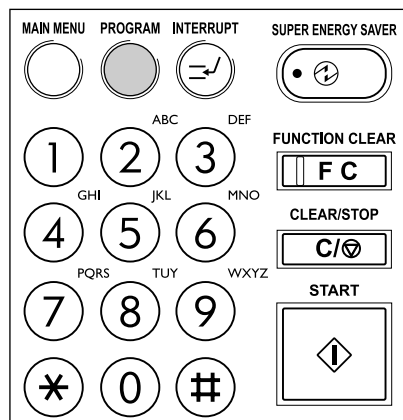

2 选择“03. 初始化设置”，按下  键。

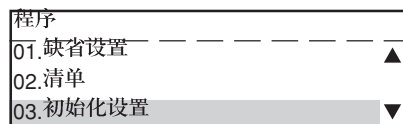

3 选择“01. 日期和时间”，按下  键。

提示

“03. 终端标识符”只有在FAX板被安装时才可选择。

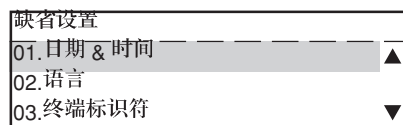

选择时间格式

1 选择“02. 时间格式”，按  键。

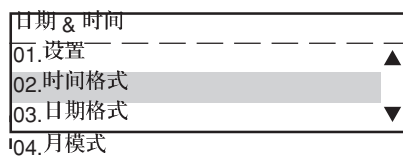



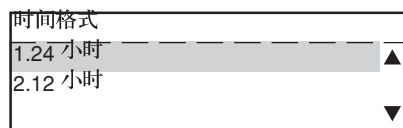

2 选择 12 小时格式或 24 小时格式。

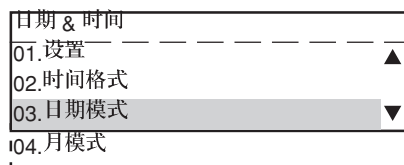

选择日期模式

1 选择“03.日期模式”，按  键。



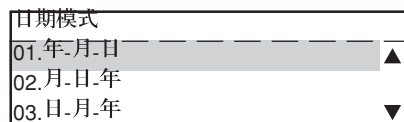

2 用  键和  键选择日期格式，然后按  键。

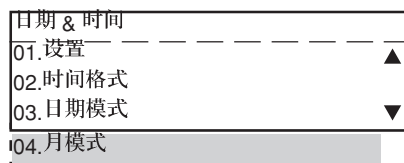

选择月份模式

1 选择“04.月模式”，按  键。



2 选择“1.数字(01.02)”或“2.名字(Jan, Feb)”，然后按  键。



如何设置日期和时间

当 12 小时“日-月-年”格式被选择时。

1 选择“01.设置”，按  键。

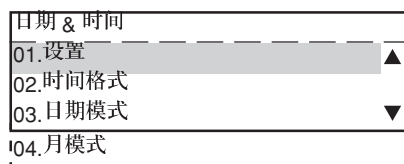

2 用数字输入日(01~31)，月(01~12)和年(2000, 等)。

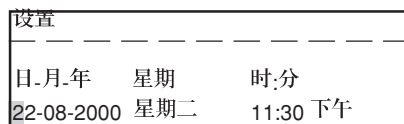

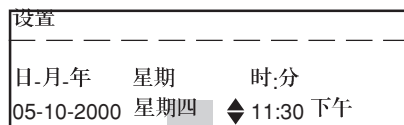

3 用  键和  键选择日。





4 用数字键输入小时(00~12)和分钟(00~59), 然后按  键。

设置		
日.月.年	星期	时:分
05-10-2000	星期四	11:30 下午

5 用  键和  键选择“上午”和“下午”, 按  键。

设置		
日.月.年	星期	时:分
05-10-2000	星期四	10:00 上午 ◆

6 检查所有设置是否正确。
如果发现错误, 用  键以倒退顺序, 显示将被修改区域, 然后用数字键或  键和  键指定正确的数字或在一系列选择对象中挑选。

7 按下  键确定。按下  键返回到复印初始屏幕。

8. 改变显示板语言

1 按下  键进入编程菜单。

2 选择“03. 初始化设置”，按下  键。

3 选择“02. 语言”，按下  键。

注意

“03. 终端标识符”只有在FAX板被安装时才可选择。

4 选择所期望的显示器语言，按下  键。
操作面板上的菜单以所选择的语言出现。

注意

如果复印机不支持所选择的语言，将以英语显示。

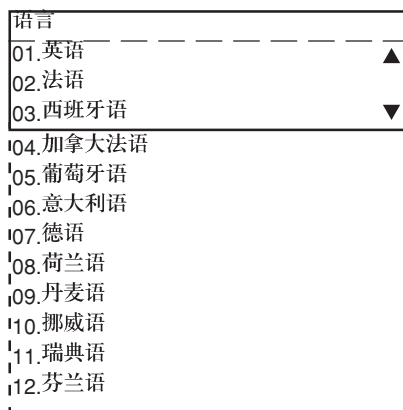
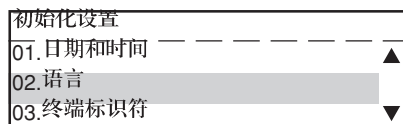
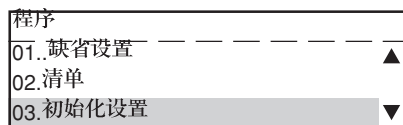

5 按下  键返回到复印初始屏幕。







9. 功能清单

本功能用于发行一清单以确认复印机中的当前功能设置。

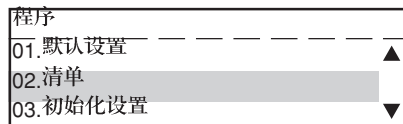
1 按下  键进入编程菜单。

2 用  或  键选择“02. 清单”，按  键。



3 用  或  键选择“2. 功能”，按  键。

- 当以下信息显示时，功能清单被打印出。

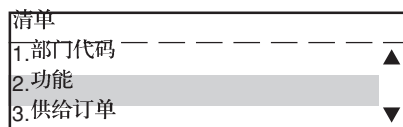

注意

“3. 供给订单”只有在选购的 FAX 板被安装时才可选择。

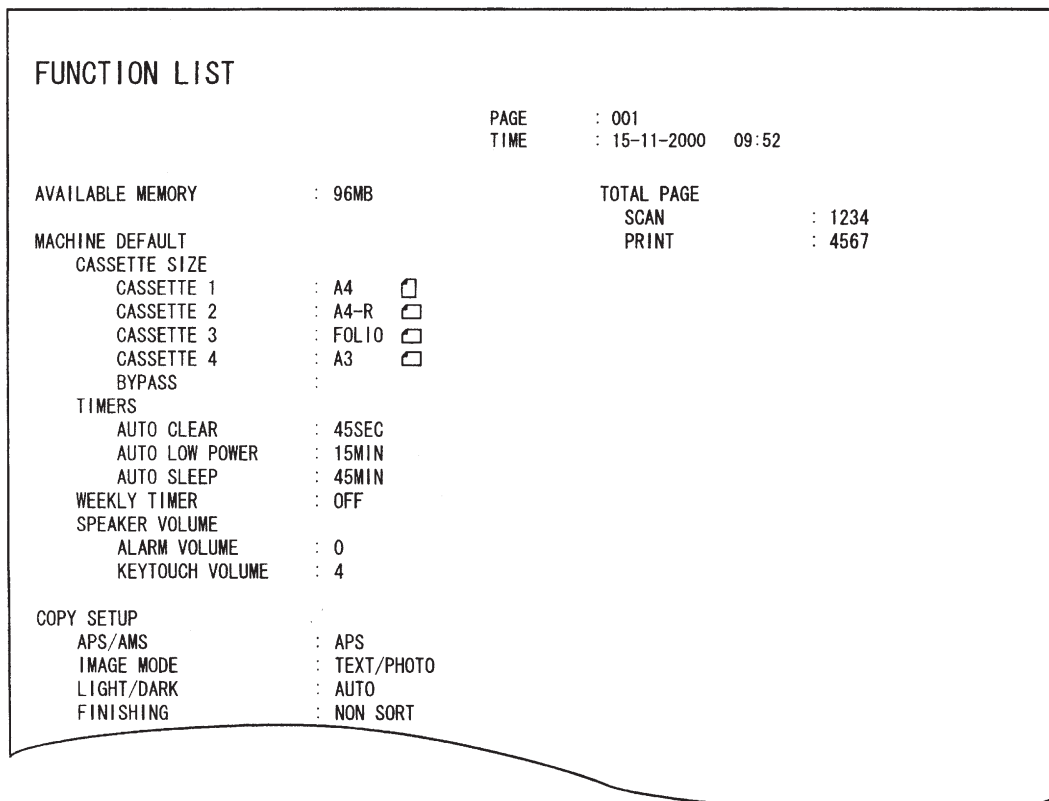



10. 总计数器

本功能显示总的复印量。

总计数器是一个累计计数器，你不能清除该计数器。

1 按下  键进入编程菜单。

2 用  或  键选择“06. 总打印计数器”，按  键。

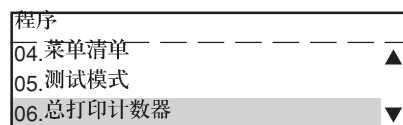

3. 按  键。按  键返回到复印初始屏幕。
复印机总的复印数量被显示。

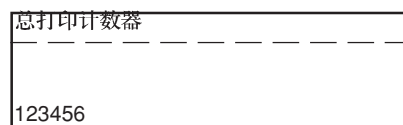

6. 整理模式选择

1. 整理模式选择	6-2
2. 无分页复印	6-3
3. 分页复印	6-4
4. 错位复印	6-6
5. 交错	6-7
6. 装订	6-10
当选购的整理器被安装时	6-10
当选购的装订器被安装时	6-12

1. 整理模式选择

整理器

当整理器被选择时，与错位、分页 / 错位和装订功能有关。

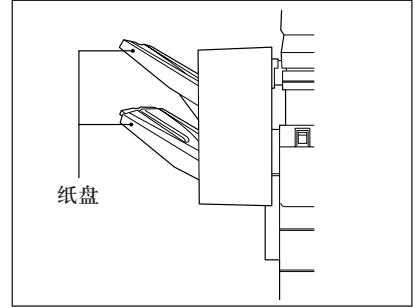

错位接收盘

错位接收盘安装后，各套输出副本被分页或成叠堆放，每套副本之间错位。

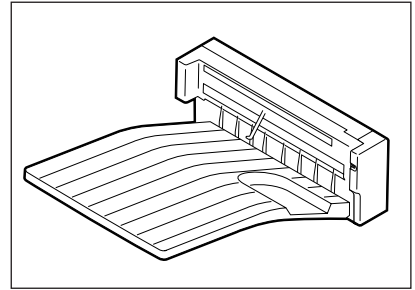

作业分类盘

作业分类盘使复印作业和传真作业分别输出到各自的盘中。

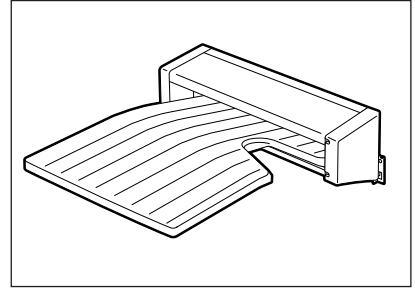

注意

当指定长纸，如**Ledger**尺寸纸张输出到下盘时，请使用附着的作业分类盘上的纸张挡板。（不要使用附着在下盘上的纸张挡板。）

装订机

当装订机与工作表面连接在一起时，各套副本能被手动装订。

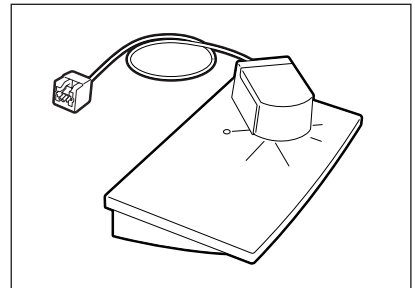

2. 无分页复印

当各套副本输出时被成组堆积，这种方式为缺省的副本输出方式。

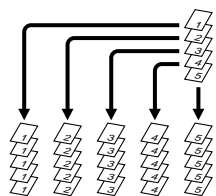

1 按下  键。“整理”屏幕显示。

2 确认“无分页”被突出显示，然后按下  键。

提示

“无分页/错位分页”和“分页/错位分页”只有在错位盘被安装后才可选择。

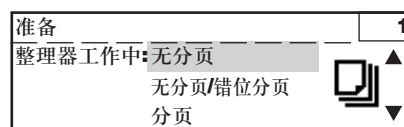

3 放置原稿。

4 选择所期望的纸盘、复印倍率和图像密度。

5 按下  键。

3. 分页复印

当各套副本输出时，每套都分页。
例如：从5页原稿制作5页副本。
旁路纸盘制作副本时不能被分页。

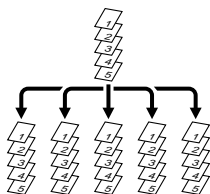

当使用自动原稿输送器时

1 放置原稿。
• 确认“分页”被显示在“整理器工作中”之下。

2 如果“整理器工作中:分页”未显示，按下  键选择分页模式。

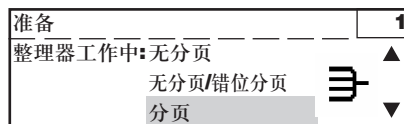

- 按下  键从**FINISHING**菜单中选择“分页”，然后按  键。
- “无分页/错位分页”和“分页/错位分页”只有在错位盘被安装后才可选择。





3 使用数字键输入复印数量(套数)。

4 选择所期望的供纸盘、图像密度和复印倍率。

5 按下  键。

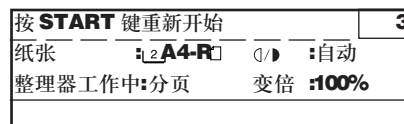
- 复印机开始扫描原稿。
- 按下  键临时中止原稿扫描，按下  键恢复原稿。



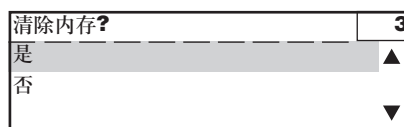

- 如果在停止扫描期间再次按下  键，扫描数据被删除，分页复印被中止。选择“是”或“否”，按下  键。



- 当放置的原稿被全部扫描时，复印机自动开始复印，随后各套副本被分页。

当将原稿放在玻璃上时



- 1 如果“整理器工作中:分页”未显示, 按下  键并选择分页模式。
 - 按下  键在整理菜单中选择“分页”。

- 2 用数字键输入复印数量(套数)。

- 3 选择所期望的供纸盘、图像密度和复印倍率。

- 4 放置原稿并按下  键。
 - 首张原稿扫描完毕后, “下一页原稿?” 在屏幕上显示。

- 5 选择“是”, 放置下一张原稿, 按下  键。
 - 复印机开始扫描原稿。

- 当“下一页原稿?”正在显示时, 如果按下  键, 扫描数据被删除, 分页复印终止。选择“是”或“否”, 按下  键。

- 6 对于下一张和接下去的原稿, 重复步骤5。

- 7 最后一张原稿扫描完毕时, 选择“否”。

- 8 按下  键, 或  键。
 - 复印机开始复印, 各套副本被分页输出。

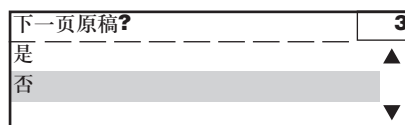
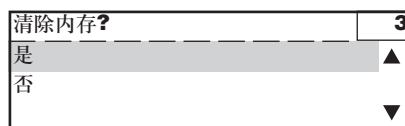
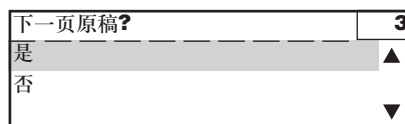

4. 错位复印

当错位复印接收盘被安装后,分页或成组的副本被一叠叠输出,每套之间错位,如图所示。
例如:以错位模式复印 5 张原稿。(旁路纸盘复印不能使用错位模式。)

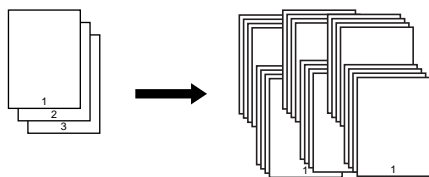

1 放置原稿。

2 按下 FINISHING 键,“整理器工作中”屏幕显示。

3 选择“错位”模式。

- 按下 MENU 键在整理菜单中选择“无分页/错位分页”或“分页/错位分页”,然后按 SET 键。
- 当错位接收盘达到最高容量时,下列信息显示:

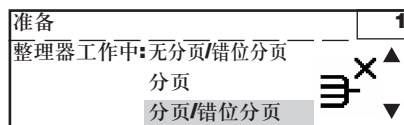

除去错位接收盘中纸张

从盘中取出副本,按下 START 键继续。



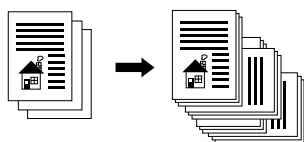

- 当“无分页/错位分页”被选择时,参照“无分页复印”中描述的程序(→ 6-3页)。
- 当“分页/错位分页”被选择时,参照“分页复印”中描述的程序(→ 6-4页)。

5. 交错分页

在该复印模式中，输出的各套副本被纵横交叉，顶部叠合。（需要选购纸盘或堆积输送旁路纸盘。）只有 **A4/A4R** 在本模式中有效。



当使用自动原稿输送机(选购)
或翻转自动输送机(选购)时

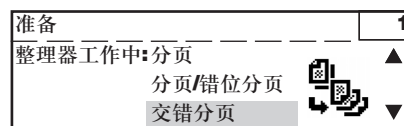

- 1 放置原稿。
- 2 按下  键，“整理器工作中”屏幕显示。
- 3 选择“交错”模式。
 - 按下  键在整理菜单中选择“交错”，然后按  键。
- 4 用数字键输入复印数量。
- 5 选择所期望的图像密度和复印倍率。
- 6 按下  键。
 - 复印机开始复印。在本复印模式中，各套副本输出时被纵横交叉，顶部叠合。



5. 交错分页(续)

当将原稿放在玻璃上时

1 按下  键，“整理器工作中:分页”显示。

2 选择“交错”模式。
• 按下  键在整理菜单中选择“交错”，然后按  键。

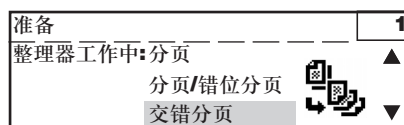





3 用数字键输入复印数量(套数)。

4 选择所期望的图像密度和复印倍率。

5 放置原稿并按下  键。
• 首张原稿扫描完毕后，“下一页原稿?”在屏幕上显示。

6 选择“是”，放置下一张原稿，按下  键。
• 复印机开始扫描原稿。

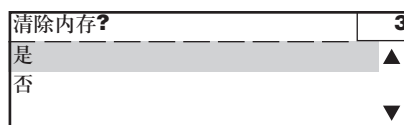
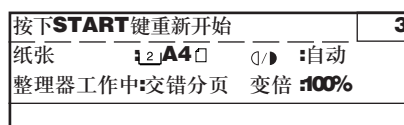
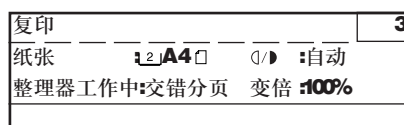

- 按下  键，扫描中断。按下  键，扫描恢复。
- 如果  键在扫描时被再次按下，扫描数据被删除，交错被中止。选择“是”或“否”，然后按  键。
- 当放置的原稿全部被扫描后，复印机自动开始复印，随后各套副本被分类输出。

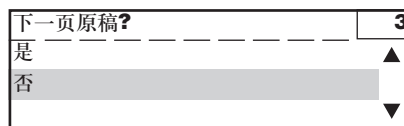

7 对于下一张和接下去的原稿，重复步骤 5。

8 最后一张原稿扫描完毕时，选择“否”。



9 按下  键或  键。
• 复印机开始复印。在该复印模式中，输出的各套副本被纵横交错。

6. 装订

当选购的整理器被安装时，你可以使用自动装订功能。最大装订容量如下：



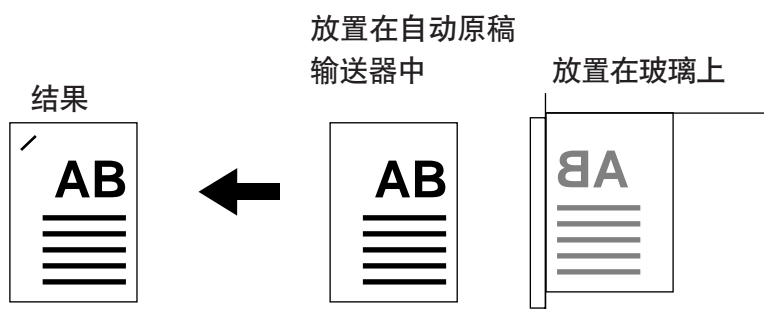

A4, A4-R, B5 30张

B4 30张

A3, FOLIO 15张



当使用自动原稿输送机(选购)或
翻转自动原稿输送机(选购)时

- 1 在输送机中放置原稿。
- 2 按下  键。“整理器工作中”屏幕显示。
- 3 选择“装订”模式。
按  键在装订屏幕中选择“装订”，然后按  键。
- 4 用数字键输入期望的复印数量。
- 5 选择期望的图像密度和复印倍率。
- 6 按下  键。
• 复印机开始复印。在本复印模式中，每套装订的副本被输出。

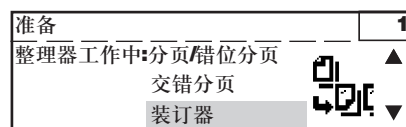

当将原稿放在玻璃上时

1 按下 FINISHING 键。“整理器工作中”屏幕显示。

2 选择“装订”模式。
• 按 FINISHING 键在整理屏幕中选择“装订”，然后按 SET 键。

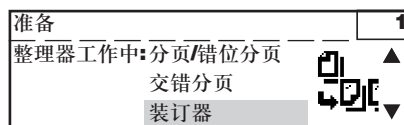

3 用数字键输入期望的复印数量。

4 选择期望的图像密度和复印倍率。

5 放置原稿，按下 START 键。
• 当第 1 张原稿扫描结束时，“下一页原稿？”屏幕显示。

6 选择“是”，放置下一张原稿，按 START 键。
• 复印机开始扫描原稿。
• 按 CLEARSTOP 键暂时停止原稿扫描，按 START 键恢复原稿扫描。
• 当扫描已停止时再次按下 CLEARSTOP 键，则扫描数据被删除，装订被终止。选择“是”或“否”，按 SET 键。
• 当所有原稿被扫描时，复印机自动开始复印并按套整理副本。

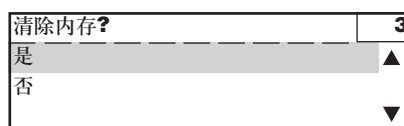
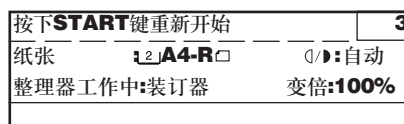
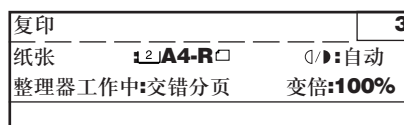

7 对于其它原稿，重复步骤 6。

8 当最后 1 张原稿结束扫描时，选择“否”。

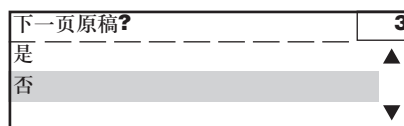

9 按下 SET 或 START 键。
• 复印机开始复印，在本复印模式中，每套装订的副本被输出。

6. 装订(续)

当选购的装订器被安装时

当各套副本沿导板插入时，它们被自动装订。装订方向取决于副本的进入方向。
该功能只有在安装了选购件**KK-1600**后才有效。

- 对角装订，将副本前部对准导板。

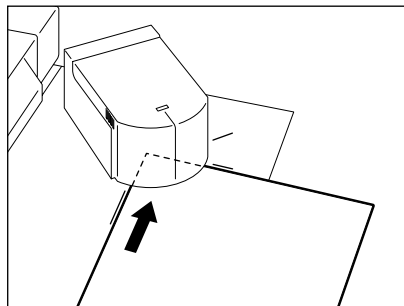

- 平行装订，将副本沿对角方向对准导板。

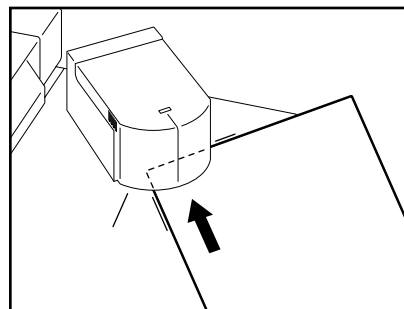

7. 当图示符号闪烁时

1. 图示符号描述	7-2
2. 放置纸张	7-3
纸盒加纸	7-3
大容量输纸器(选购)加纸	7-4
3. 更换墨粉盒	7-5
4. 更换处理单元	7-8
更换臭氧过滤器	7-11
5. 清除卡纸	7-12
6. 加订书针	7-24
7. 排除卡住的订书针	7-28
8. 呼叫维修	7-31
9. 周期性维护	7-32

1. 图示符号描述

信息显示板显示复印机的状态。当图示符号中的一个闪烁时，参照所示页面采取相应措施。

 ▶ **7-12** 至 **23** 页

 ▶ **7-3** 页

 ▶ **7-5** 页

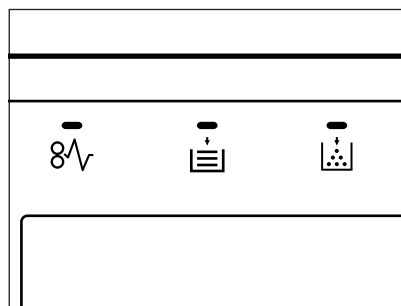

2. 放置纸张

纸盘加纸

当所选纸盘内的纸张用完时，记录纸灯闪烁，下列信息显示：

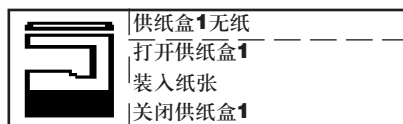

1 向上提起纸盘把手，小心拉出纸盘直至停止。

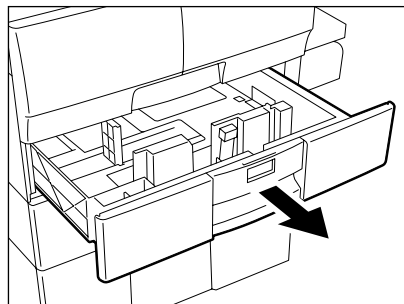

2 打开纸的包装，取出整令纸并将其放入纸盘中。

- 最多可放置**550**张纸。(Toshiba纸)
- 所加纸张不要超出导板上标示的线。
- 不要使用起皱、折叠或受潮的纸张。

注意

确保在纸张和侧面导板之间留有约**0.5mm**(合计小于**1mm**)的间隙,没有间隙会造成纸张误送。

3 笔直推入纸盒直到停止。

- 务必小心并完全推入纸盘。

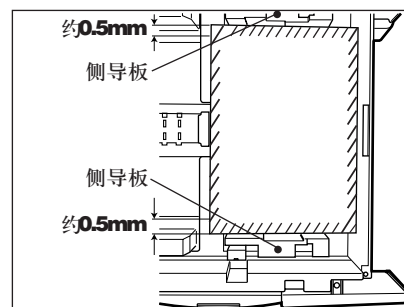
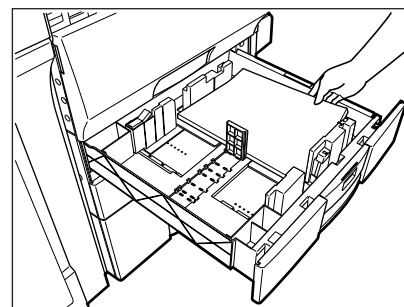

2. 放置纸张(续)

大容量输纸器(选购)加纸

1 向上提起纸盘把手，小心抽出大容量输纸器直至停止。

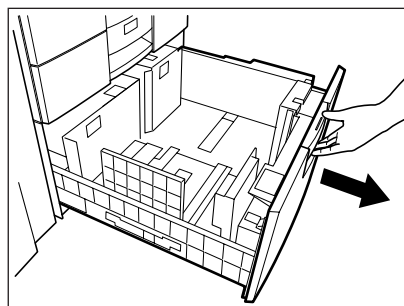

2 打开几包纸的包装，取出整令纸，将它们整齐地放在盘 A 和盘 B 中。

- 放置纸张时，盘 **A** 的纸张靠向右侧，盘 **B** 的纸张靠向左侧，(如果你在盘 **A** 和盘 **B** 中交替放入少量纸张，可使它们堆得比较整齐)。确保不露出中央杆 (参考大容量输纸器所附的标签)。
- 所加纸张不要超出导板上标示的线。
- 最多可放置**2500**张纸(**Toshiba**纸)。
- 不要使用起皱、折叠或受潮的纸张。

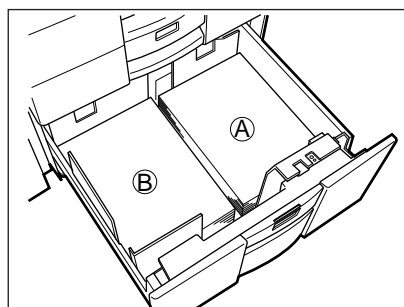

3 合上大容量输纸器盖板。
• 完全合上盖板。升降盘自动上行到输纸位置。

3. 更换墨粉盒

当墨粉盒内的墨粉变少时，墨粉灯闪烁，以下信息显示：

墨粉少				1
纸张	A4	0/D	:自动	
整理器工作中:分页		变倍	:100%	
			编辑	▼

提示

提示当“墨粉少”显示时，复印机还能复印 **100** 张副本，此时，出错灯点亮，最多复印 **100** 之后，信息改为：“墨粉空”。出错灯开始闪烁。

1 打开复印机前盖。

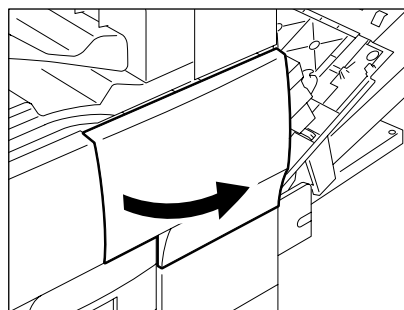

2 释放搭扣以松开墨粉盒。

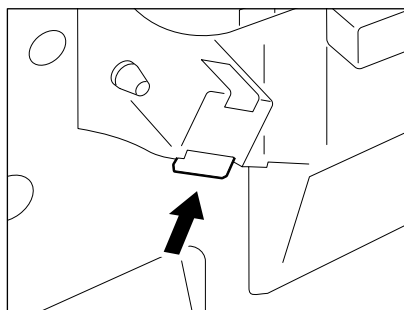

3 如图中所示，从复印机中拉出墨粉盒。
• 请将空的墨粉盒交给技术维修人员。

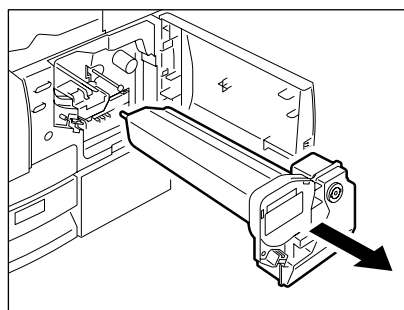

3. 更换墨粉盒（续）

4 在新的墨粉盒中，墨粉有可能已结块，为了松开它，前后摇晃墨粉盒几次。

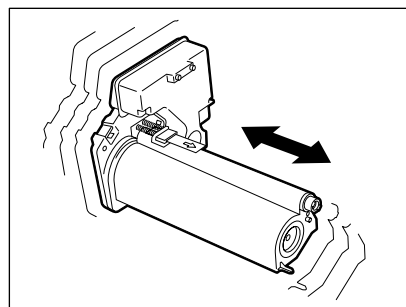

5 拉起标签并从墨粉盒上撕下密封胶带。

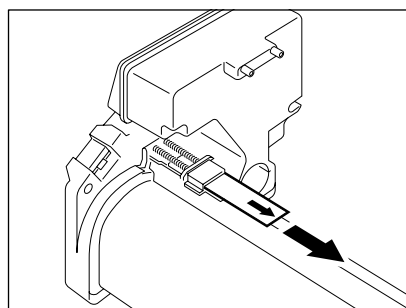

6 依与拆卸程序相反的顺序安装新的墨粉盒。

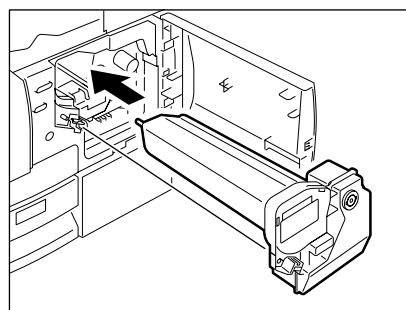

7

7 安装墨粉盒之后，拉动处理单元充电电极丝清洁杆几次，以清洁充电电极丝。

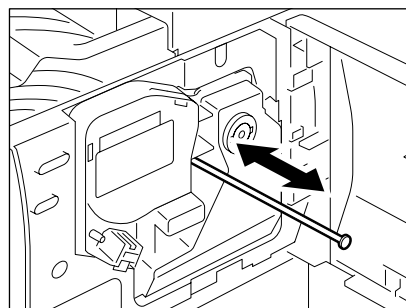

附加说明

墨粉盒的寿命（副本张数）随以下因素变化：

1. 原稿覆盖率（打印图像占原稿尺寸的比例）和原稿背景密度。
2. 原稿尺寸和密度。
3. 制作副本时生成的实心黑块（复印书本且原稿盖不能盖严时。）
4. 复印时的室温和湿度。
5. 复印密度和图像质量模式。

如下图所示，墨粉盒的寿命取决于复印模式和原稿覆盖率。

e-STUDIO168

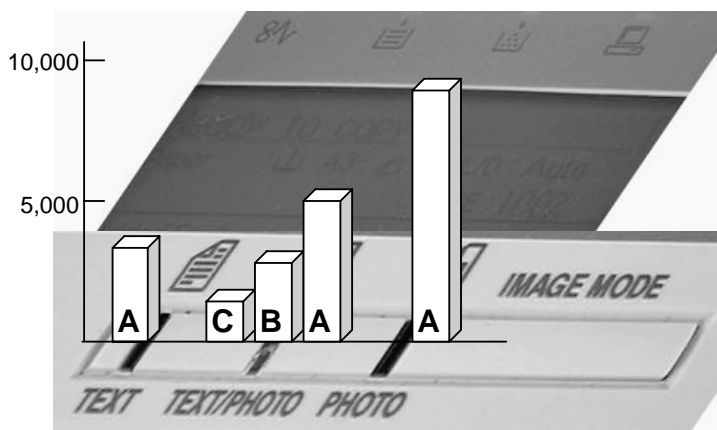

原稿类型

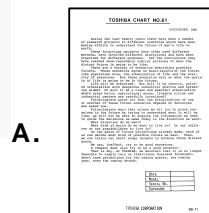

A.

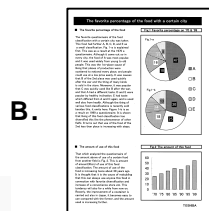

B.

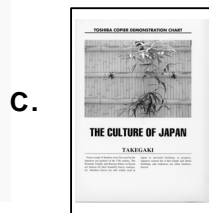

C.

e-STUDIO208/258

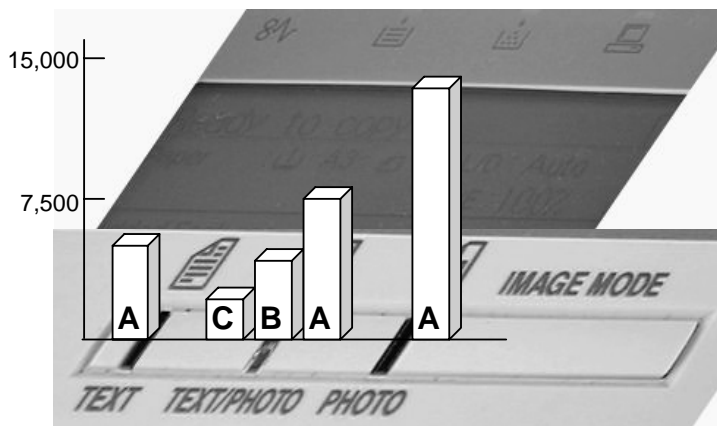

4. 更换处理单元

更换处理单元

当“鼓寿命警告”被显示时，需要更换静电复印单元。

注意

不要长时间将绿色鼓暴露在光线下，绝不可使鼓直接面对阳光或接触鼓的表面，不然会造成鼓受损或印刷质量不良。

提示

当“鼓寿命警告”显示时，复印机还能连续复印 **100** 张副本，而后信息改为“更换处理单元”。

1 打开堆积输送旁路纸盘。

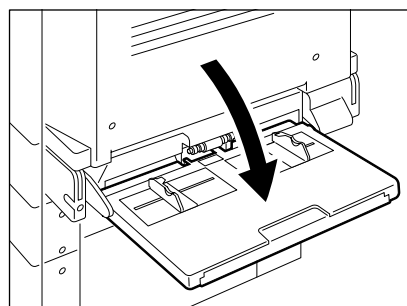

2 为打开自动双面单元，向上拉其上面的把手。
(不是所有复印机都配备自动双面单元。)

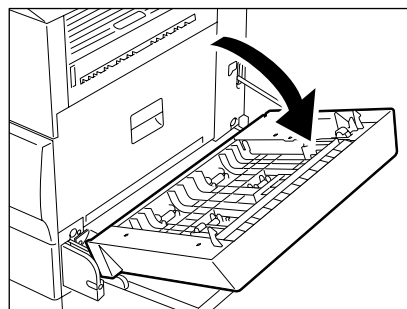

3 打开复印机侧面盖。

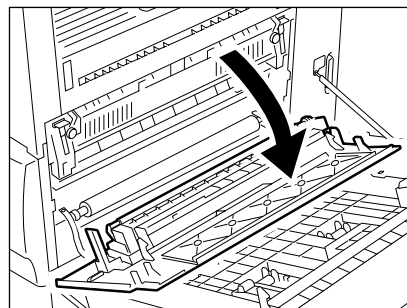

4 打开复印机前盖。

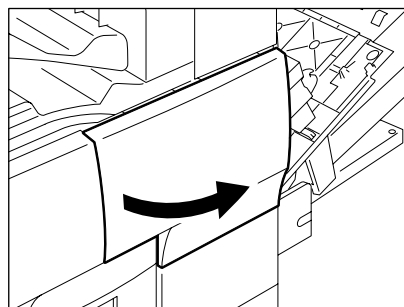

5 释放搭扣以松开墨粉盒。

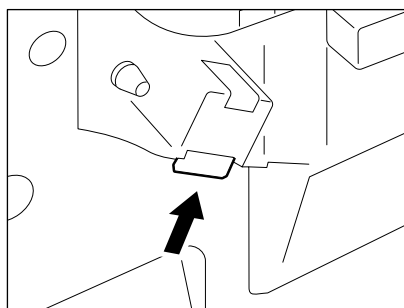

6 如图所示，从复印机中拉出墨粉盒。

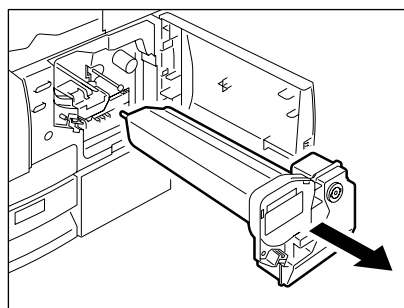

7 握住有色把手，将处理单元从复印机中拆出。

- 始终握住处理单元有色把手。

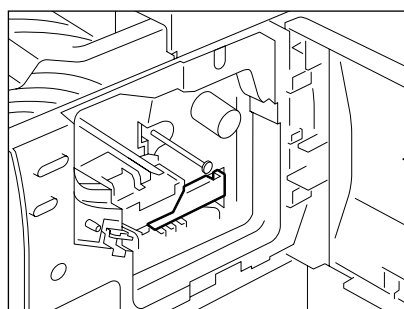

8 握住处理单元顶部的把手，从复印机中取出处理单元。

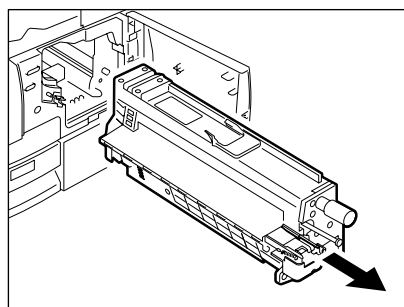

7

7-9

4. 更换处理单元（续）

9 妥善处理用过的处理单元。

10 打开包装，取出新的处理单元。

11 拉住标签撕开处理单元上的密封胶带。

注意

- 绝不可触摸处理单元光导体鼓的表面。如果表面被划伤，将会影响打印质量。
- 处理单元光导体鼓的曝光时间不得超过**3**分钟。只要处理单元被从打印机中取出，就应用布、纸等遮盖。

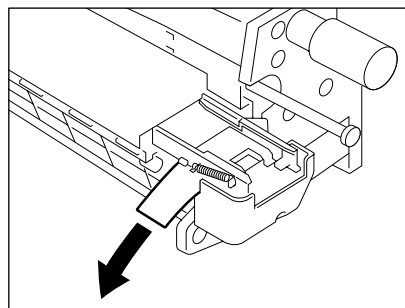

12 将新的处理单元装入机内，直到它咔哒入位。
• 始终握住处理单元的有色把手，不要触摸要触摸绿色鼓区域，不要将处理单元长时间留在机外。

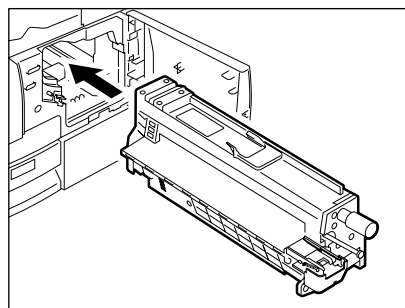

7
13 安装好墨粉盒后，拉动处理单元充电电极丝清洁杆几次，以清洁充电电极丝。

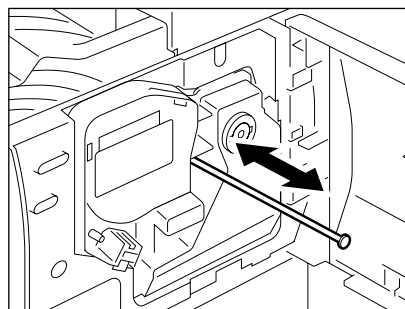

14 合上在此期间打开的盖板，锁定双面单元（如连接到话。）

更换臭氧过滤器

每次更换处理单元时都应同时更换臭氧过滤器。
新的臭氧过滤器随处理单元一起提供。

从复印机上拆下臭氧过滤器，然后将新的臭氧过滤器放入机内。

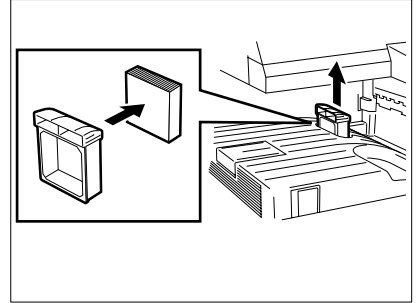

5. 清除卡纸

当复印机内发生卡纸时，卡纸灯闪烁，以下信息显示：

XXXX卡纸

XXXX 代表传送错误出现的位置，为清除各个位置的卡纸，参考相随页面。

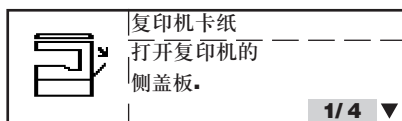

图解和简短描述显示排除卡纸的程序，按  或  键滚动页面以确定程序。

翻转自动原稿输送器（选购）中纸张误送

运用下列程序排除卡在翻转自动原稿输送器(选购)中的原稿。卡在自动原稿输送器（选购）中的原稿也能被以同样方式排除。

1 按下按钮以松开并打开盖板。

- 取出任何卡住的原稿。

5. 清除卡纸(续)

2 沿箭头方向转动位于你侧的蓝色旋钮以排出任何误送的原稿。

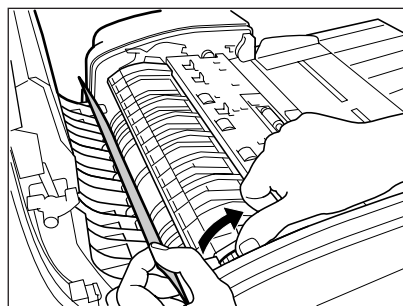

- 通过沿箭头方面转动旋钮，同样可从图中所示侧取出误送的原稿。

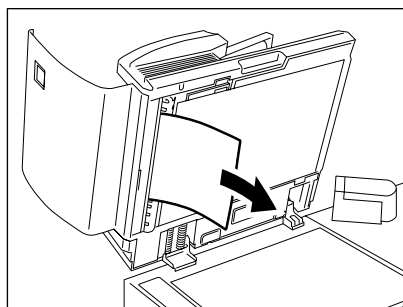

3 提起内导纸板上的蓝色把手，将组件向右转动。

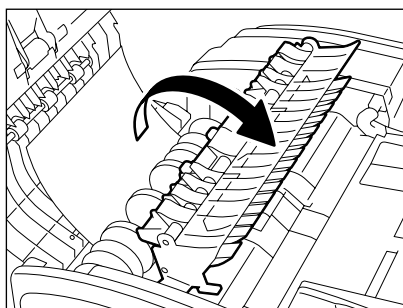

4 转动位于你一侧的蓝色旋钮以排出任何卡住的原稿，然后将导纸板组件转回其正常位置。

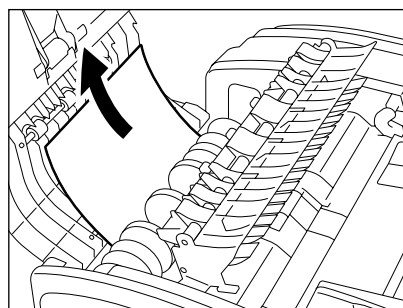

5. 清除卡纸(续)

5 抬起原稿盘。

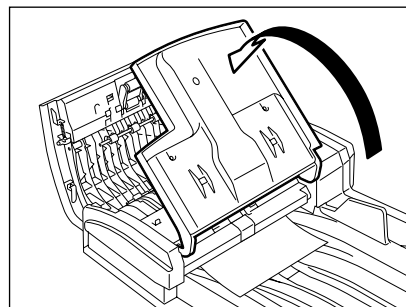

- 当握住盖板举起原稿时，小心不要夹住手指。

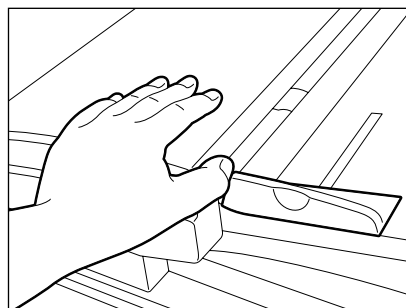

6 取出任何卡住的原稿。

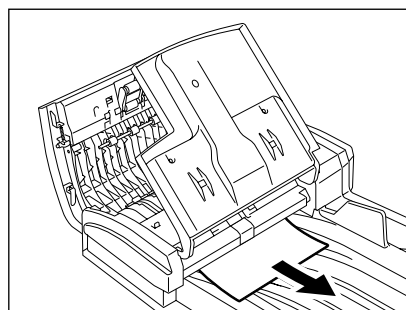

7 放下原稿盘，合上 RADF 盖。

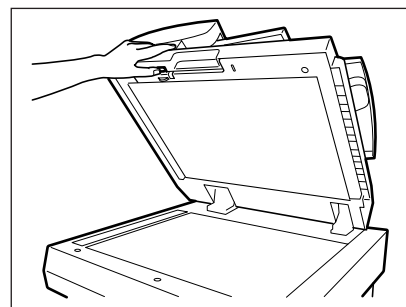

8 提起 RADF 以看见其下面，然后压下蓝色杆，释放进入板。

7

9 取出任何误送的原稿，然后合上进入板。

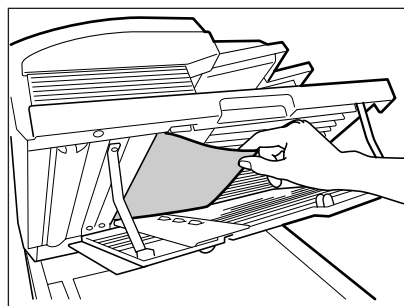

纸盘 2(选购)中纸张误送

1 打开盖板。该盖板位于选购的双面单元和旁路单元的下面。

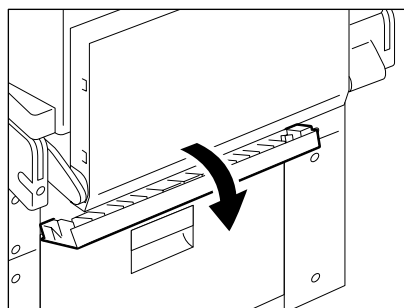

2 取出任何误送的纸张，然后合上盖板。

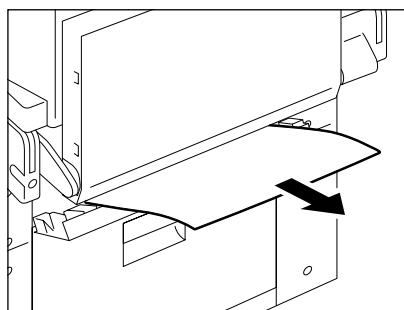

5. 清除卡纸(续)

附加工作台中纸张误送

1 打开侧面盖。

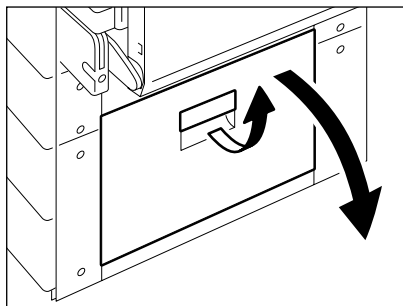

2 取出任何误送的纸张，然后合上盖板。

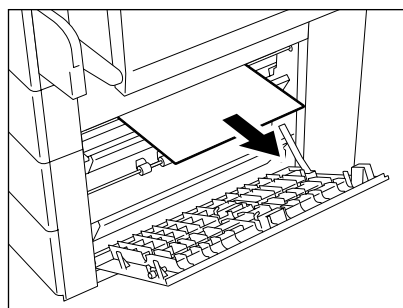

大容量输纸器中纸张误送

1 打开盖板 B。

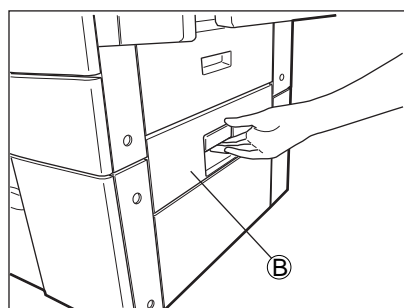

2 取出任何误送的纸张，然后合上盖板。

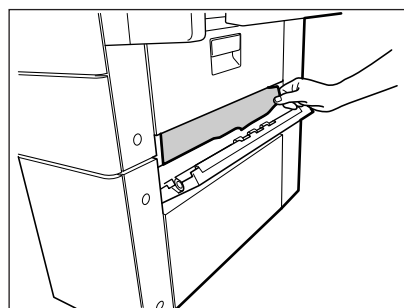

旁路纸盘导板上纸张误送

- 1 拉出在旁路纸盘导板上误送的纸张。
 - 将纸张重新放入旁路纸盘。

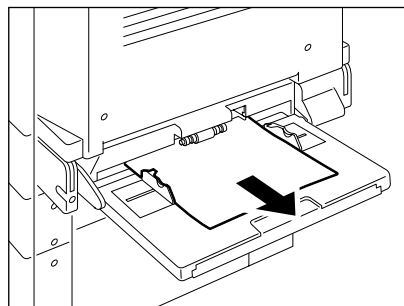

自动双面单元中纸张误送

- 1 确保堆积输送旁路纸盘被打开，然后握住自动双面单元的把手向上提并打开它。

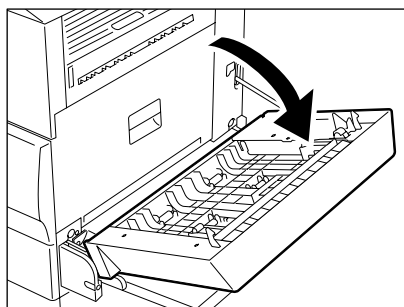

- 2 打开导纸板。

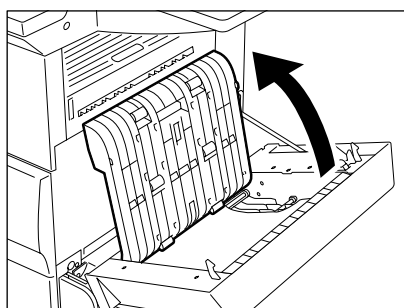

- 3 取出任何误送的纸张，然后合上导纸板并锁定双面单元。

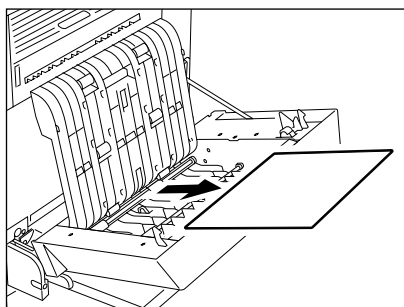

5. 清除卡纸(续)

鼓 / 电极区域中纸张误送

- 1 确保堆积输送旁路纸盘和自动双面单元已被打开，打开侧面盖。

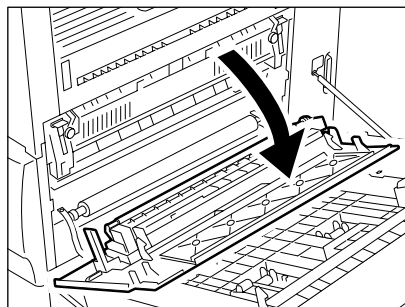

- 2 压下两根蓝色杠杆以释放定影器中的纸张。

注意

- 由于定影部分被加热，所以在操作时要加倍小心，或等其冷却后再接触。

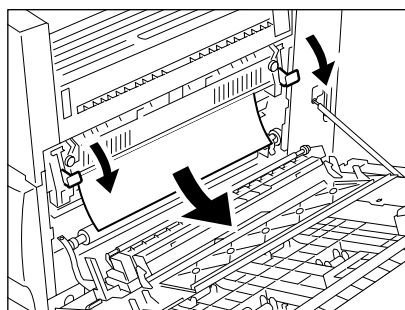

- 3 向内转动用蓝色箭头指示的旋钮，排出任何误送的纸张。

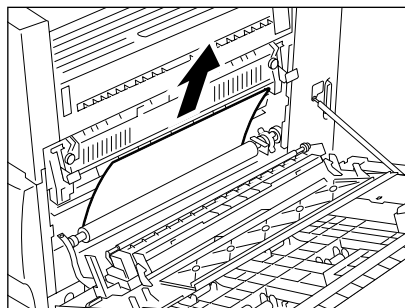
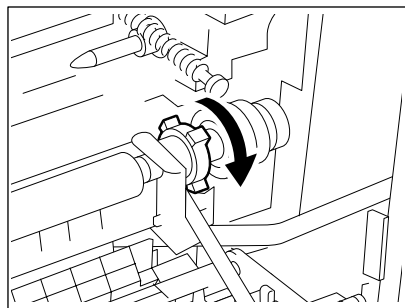

- 4 清除完所有纸张后，使两根蓝色杠杆复原。合上出口盖和右侧盖，返回双面单元（如安装的话。）

定影区域中纸张误送

1 确保堆积输送旁路和自动双面单元被打开，打开侧盖。

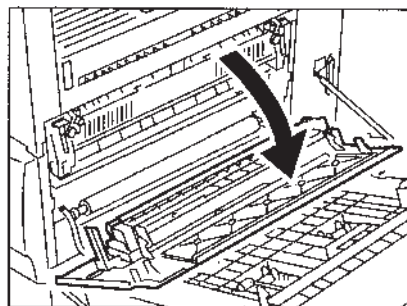

2 松开两棵固定定影器盖的蓝色螺丝，然后握住蓝色毛毡部分打开定影器盖。

当心

- 由于定影器部分是热的，所以在处置它时要特别小心，如果是热的，等到冷却后再接触它。

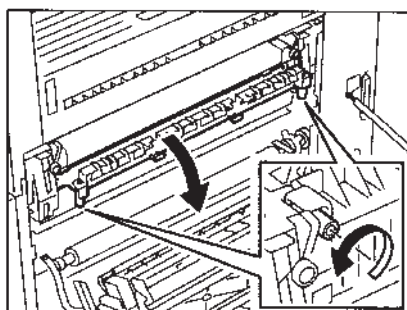

3 用随机的卡纸清洁工具拉出卡在定影器单元内的纸片。

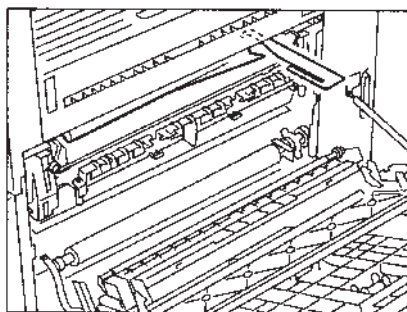
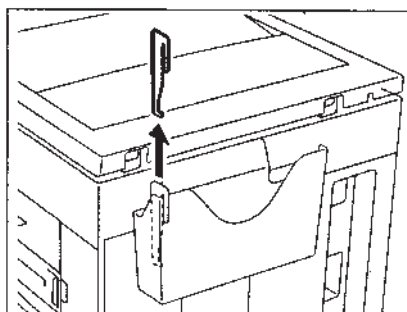

5. 清除卡纸(续)

4 按下两个蓝色杠杆以释放任何卡在定影器单元中的纸张。

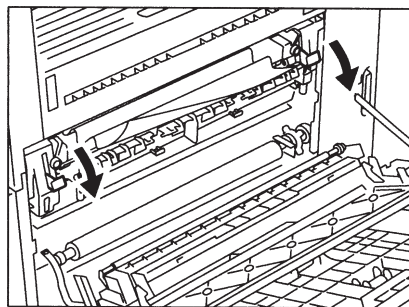

5 清除完纸张之后,使两个蓝色杠杆复位。合上定影器盖并拧紧两颗蓝色螺丝。合上出口盖和右盖。使自动双面单元回到正常位置(如果装上的话)。

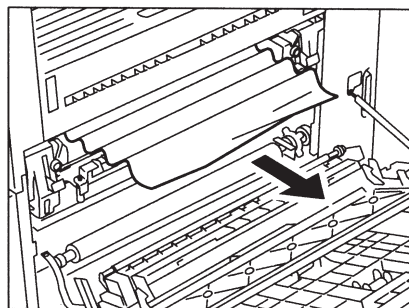

出口单元中纸张误送

1 确保旁路纸盘、自动双面单元和侧面盖已被打开，打开出口单元盖。

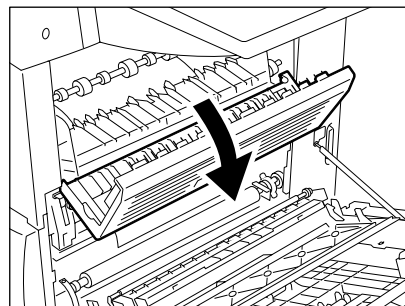

2 打开错位盘盖或作业分类盘盖（如安装的话。）

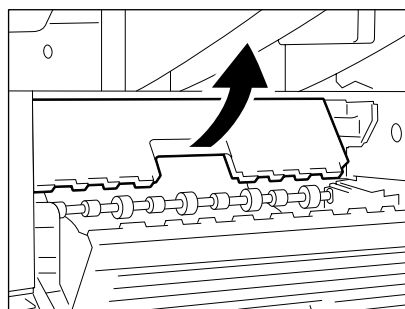

3 取出出口单元中卡住的纸张。

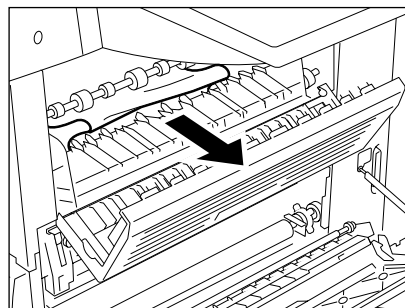

4 取出所有纸张后，合上错位盘盖或作业分类盘盖（如安装的话，）合上出口盖和右侧面盖，返回双面单元（如安装的话。）

5. 清除卡纸(续)

中继单元中纸张误送

1 握住中继单元盖板把手，打开盖板。

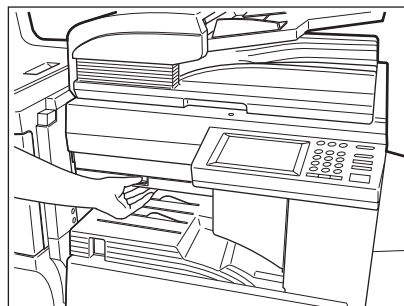

2 取出任何误送的纸张。

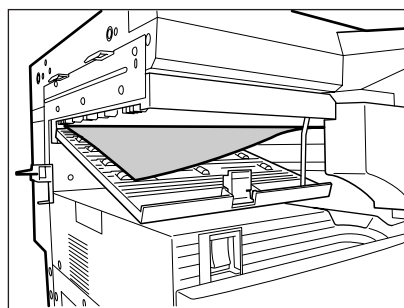

- 如果纸张卡在中继单元内部，推下杠杆后取出纸张。

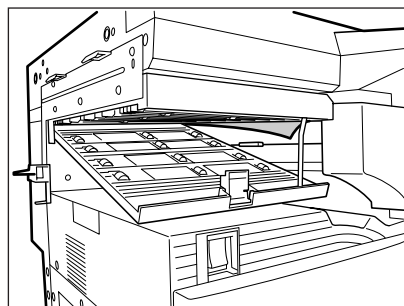

- 从定影单元处取出误送的纸张（如果这样容易）。

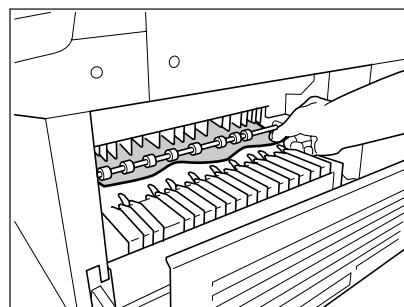

5. 清除卡纸(续)

整理器(选购)中纸张误送

1 拉动杠杆的同时使整理器脱离复印机。

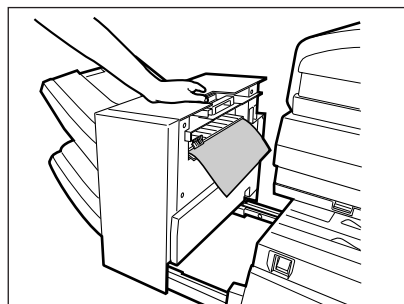

2 提起蓝色杠杆，拉出任何误送的纸张。

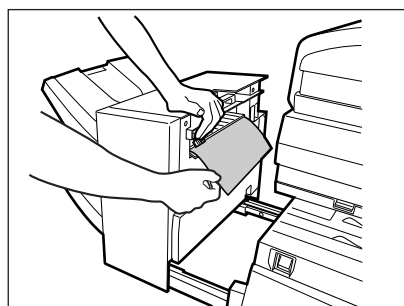

3 在纸张出口区域取出任何误送的纸张。

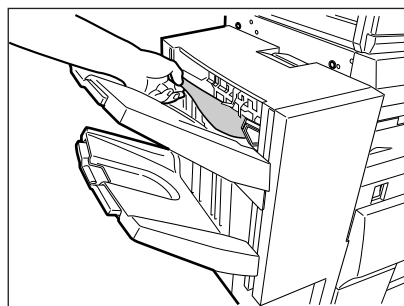

6. 加订书针

整理器

1 拉动杠杆的同时使整理器脱离复印机。

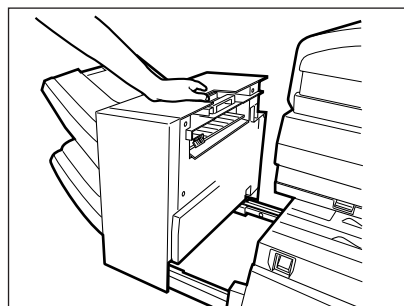

2 握住订书针仓室的侧面，抽出它。

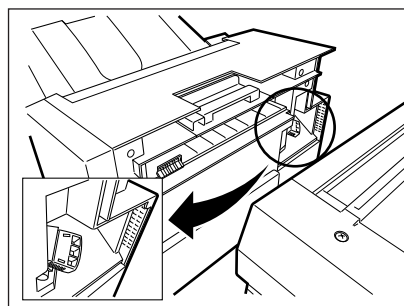

3 使订书针仓室顶面朝下。

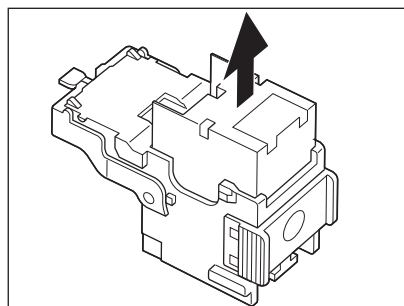

4 从仓室中向上取出空的订书针盒。

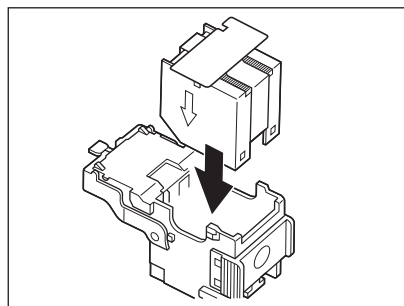

5 将一个新的订书针盒完全推入订书针仓室内并听到咔嚓声。

- 在订书针放入仓室之前不要去掉固定订书针的封带。

6 笔直拉掉固定订书针的封带。

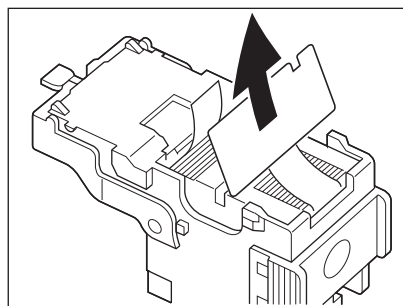

7 将订书针仓室转回到正常位置并推入装订器。
• 插入仓室直到其被卡子抓住并听到咔嚓声。

注意

如果以下信息仍旧显示，重复步骤 **1** 至 **4** 的程序。

放置订书针仓室

6. 更换订书针（续）

装订套装

更换订书针之前务必关闭复印机电源。

1 移出并打开订书机盖。

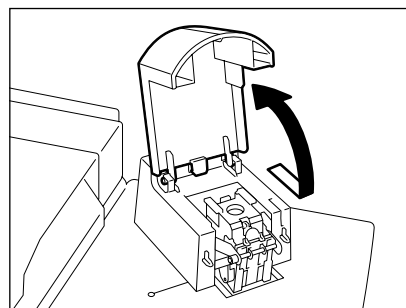

2 拉出订书针仓室。

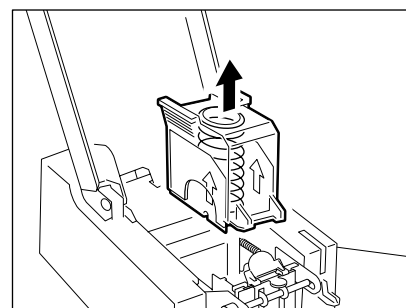

3 按仓室按钮以取出空的订书针盒。

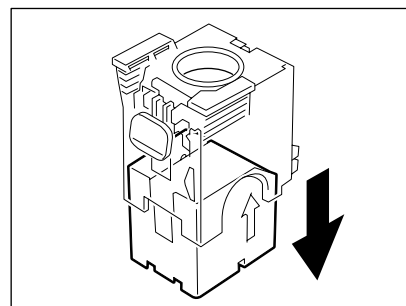

4 将新的订书针盒插入仓室中。
• 将订书针盒插入之前不要撕掉缠绕在订书针盒上的粘纸。

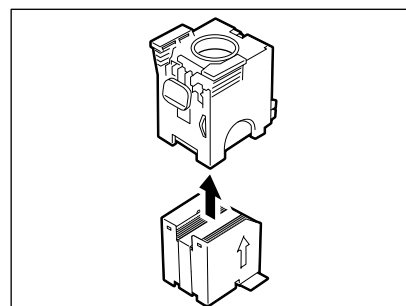

5 撕下缠绕在盒上的胶带。

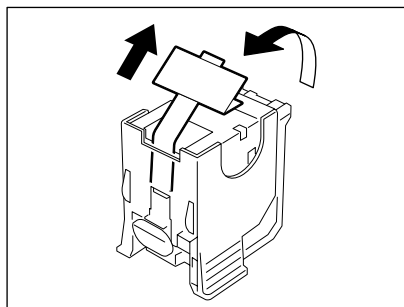

6 将仓室附着到订书机上。
• 将仓室插至底部直到发出咔哒声。

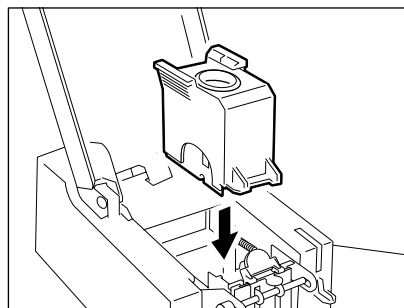

7 放回订书机盖。

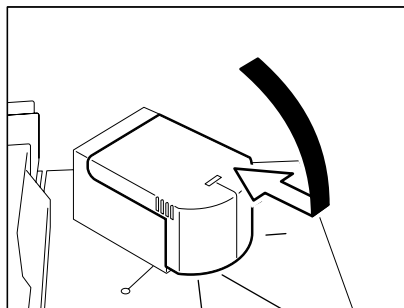

8 复印机电源接通后，用一张纸插入订书机几次以使订书针前进到位。(重复 5~10 次)。

7. 排除卡住的订书针

整理器

1 执行“6. 加订书针”中的步骤 1 和 2。

2 握住把手，放下 A 部分。

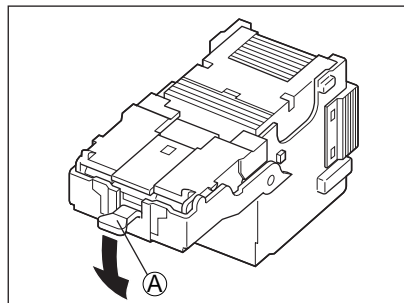

3 用你的指尖或尖的东西取出卡住的订书针。

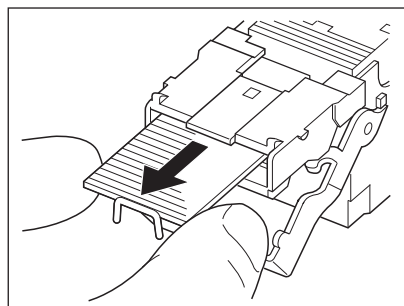

4 握住把手，使 A 部分回到原来位置。

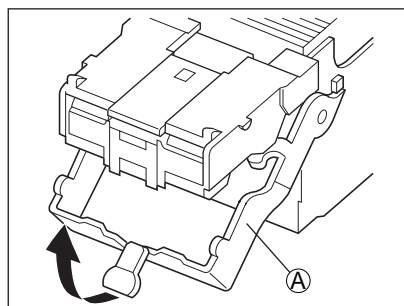

5 使订书针仓室回到原来位置。

6 使整理器附着到复印机上。

装订套装

运用下列程序排除卡住的订书针。
排除卡住的订书针之前务必关闭复印机电源。

1 移出并掀开订书机盖。

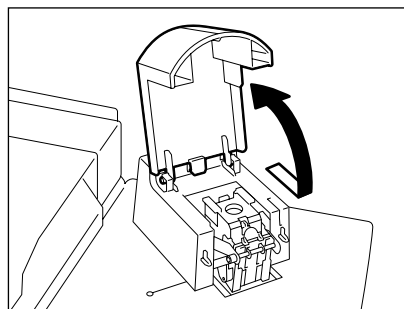

2 按下杠杆(1)并向上拉订书机导向钮(2)。

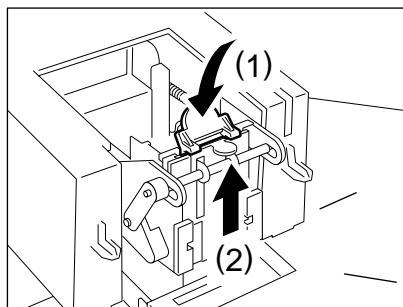

3 用一锥形物取出卡住的订书针。

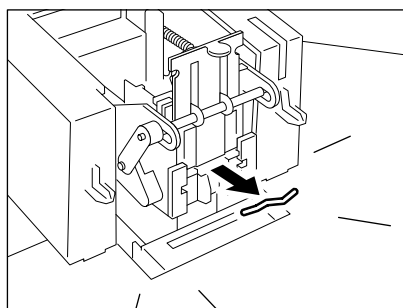

4 推入并放回订书机导板。

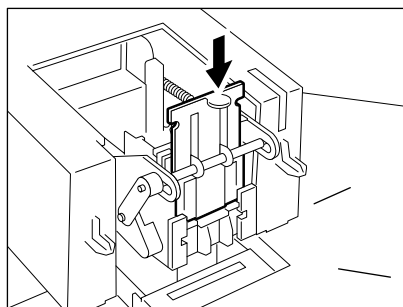

5 合上订书机盖板。

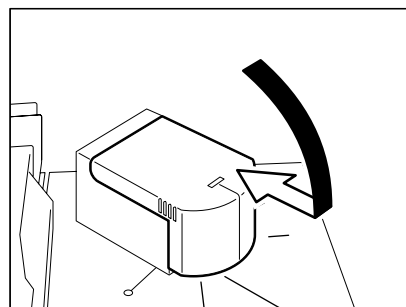

6 接通复印机电源，确认订书机工作正常。

8. 呼叫维修

当信息显示器显示如下信息时，复印不能再进行。

申请维修

你的维修技术人员电话号码将被显示（如果预先编入）。
记录下电话号码，然后关闭电源并立刻请求帮助。

注意

由于加热器被用于将墨粉图象固定在复印纸上，一安全电路被安装在该复印机中。在接通电源开关后，如果在一段时间内没有达到一定的温度，安全电路即假定已发生了某些异常情况，就会使复印机操作停止并显示“申请维修”。这种情况可能在温度太低时出现，即使复印机是正常的。如果出现这种情况，关闭电源开关后再接通，重复该步骤 2 次，如果问题依然存在，关闭电源并呼叫维修。

9. 周期性维护

注意

当以下信息中的一项显示时:

维护时间已到

或

维护/鼓

这表明需要来自合格维修技术人员的帮助，呼叫维修。

8. 用户测试模式

1. 自动测试模式	8-2
自动测试	8-2
2. 单独测试模式	8-3
单独测试概要	8-3
3. ADF 测试	8-4
4. 键测试	8-6
5. LED 测试	8-7
6. LCD 测试	8-8
7. 扬声器测试	8-9
8. 开关测试	8-10
9. 测试打印	8-11
10. 打印测试结果	8-12

1. 自动测试模式

自动测试

自动测试模式允许在一次操作中执行一系列复印机自动测试，

- 自动测试执行的测试项目是：

FLASH ROM 测试

检查程序数据、功能数据和语言数据。

- 静态存储器测试

检查静态存储器。

- 动态存储器测试

检查动态存储器。

- 调制器测试（只有在安装了选购的 FAX 时）

检查调制器并检测线电流。

- 扫描器测试

检查图象扫描器。

- 解码器测试

检查 CODEC IC。

- 打印机测试

检查打印机部件工作是否正常并打印一张测试页。

- 电话簿数据测试（只有在安装了选购的 FAX 时）

检查电话簿数据。

- PCL 测试

检查选购的 PCL 打印组件。

注意

如果图象储存在内存中，不能执行自动测试。

1 按  键进入编程菜单。

2 选择“05. 测试模式”，按  键。

3 选择“01. 自动测试”，按  键。
“自动测试”在屏幕上显现，表明测试正在进行。

- 当所有测试结束后，“完成”显示。
- 可用自诊报告确认测试结果。→ 8-12 页
- 如果自动测试结果被判定“不好”，呼叫维修中心。

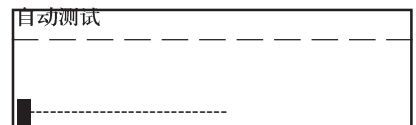
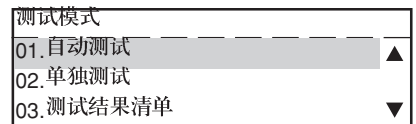
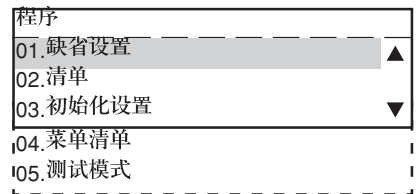

2. 单独测试模式

单独测试概要

在单独测试模式中，能够在复印机上指定测试项目。

1 按  键进入编程菜单。

2 选择“05. 测试模式”，按  键。

3 选择“02. 单独测试”，按  键。

4 选择并执行所期望的测试模式。

5 按  键回到复印机等待提示。

程序	
01. 缺省设置	▲
02. 清单	
03. 初始化设置	▼

04. 菜单清单	
05. 测试模式	

测试模式	
01. 自动测试	▲
02. 单独测试	
03. 测试结果清单	▼

单独测试	
01. ADF 测试	▲
02. 键测试	
03. LED 测试	▼
04. LCD 测试	
05. 扬声器 测试	
06. 开关测试	
07. 测试打印	

3. ADF 测试

ADF 通过传输和下载原稿检查 ADF 或 RADF 的运行。如果装入的原稿数与传输和下载的原稿数一致，就可以确认 ADF 或 RADF 运行正常。

1 按  键进入编程菜单。

2 选择“05. 测试模式”，按  键。

3 选择“02. 单独测试”，按  键。

4 选择“01.ADF 测试”，按下  键。

5 在原稿盘中放置原稿。

6 按  键。

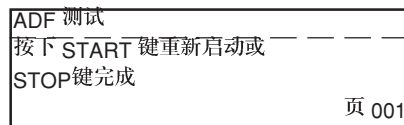
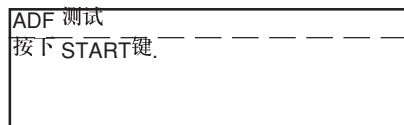
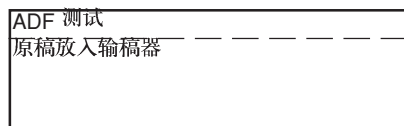
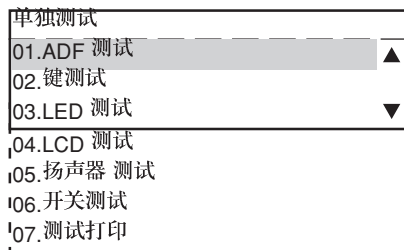
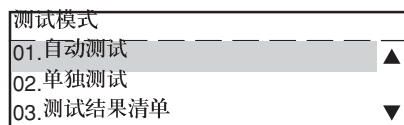
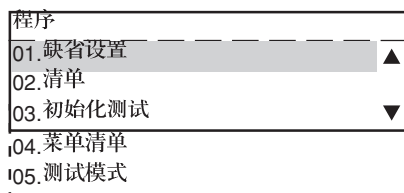

- 原稿将被一张接一张地传输，下载的原稿数将显示在屏幕右下角。

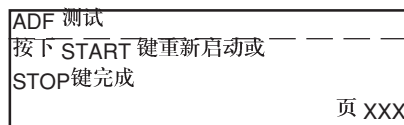

7 为继续进行 ADF 测试，按  键，然后重复步骤 5~8。为结束 ADF 测试，按  键。

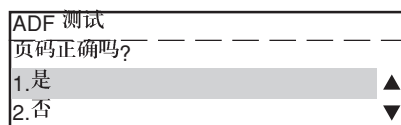

8 如果放置的原稿数与下载的原稿数相一致，选择“1. 是”，并按  键。

如果原稿没有被正确输送（即使一次），选择“2. 否”，并按  键。

- 可用自诊报告确认测试结果。→ 8-12 页
- 如果 ADF 测试结果被判定为“不好”，呼叫维修中心。

4. 键测试

键测试检查控制面板上的键开关动作。

1 按  键进入编程菜单。

2 选择“05. 测试模式”，按  键。

3 选择“02. 单独测试”，按  键。

4 选择“02. 键测试”，按下  键。

5 按除  键以外的所有键。

注意

如果在按下  键之前不能有效地按下控制面板上的所有键，结果将为“不好”。

6 按下  键，键测试结果显示在屏幕上。

- 可用自诊报告确认测试结果。→ 8-12 页。
- 如果键测试结果被判定为“不好”，呼叫维修中心。

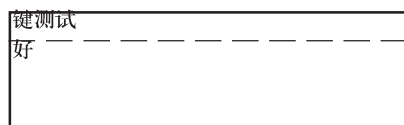
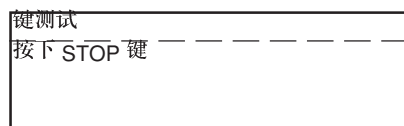
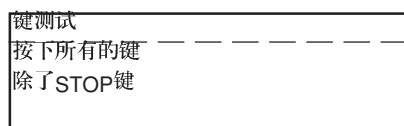
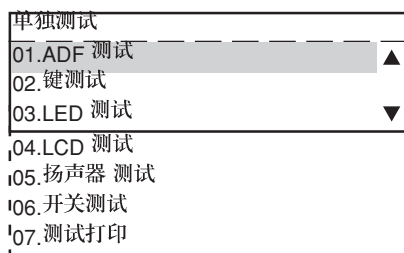
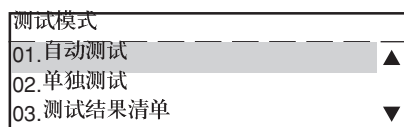
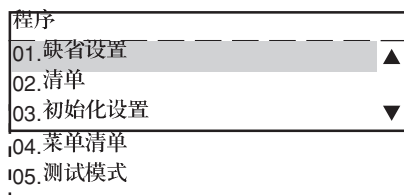

5.LED 灯测试

LCD 测试通过点亮和关闭控制板上所有的 LCD 元件检查 LCD 的运行。

1 按  键进入编程菜单。

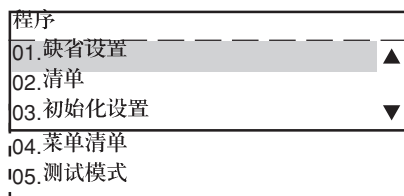

2 选择“05. 测试模式”，按  键。

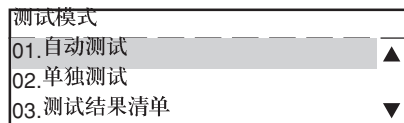

3 选择“02. 单独测试”，按  键。

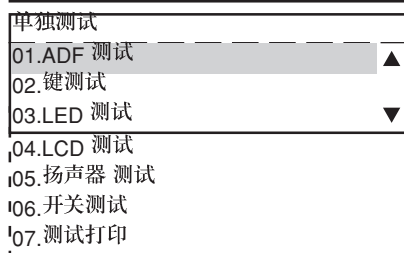

4 选择“03, LCD 测试”，按下  键。

5 按  键。所有的 LCD 元件应点亮，5 秒钟后所有的 LCD 元件应熄灭。

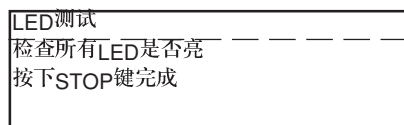

6 观察所有元件是否正常点亮和熄灭。测试结果输入屏幕在元件熄灭后显示 5 秒钟。

7 如果所有 LCD 元件正常点亮，选择“1. 好”并按  键。

即使只有一个 LCD 不能点亮和熄灭，选择“2. 不好”并按  键

- 可用自诊报告确认测试结果。→ 8-12 页
- 如果 LCD 测试结果被判定为“不好”，呼叫维修中心。

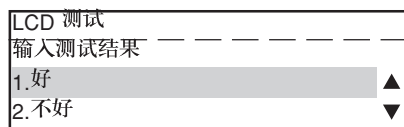

6.LCD 测试

LCD 测试通过点亮和关闭控制面板上所有的 LCD 元件来检查 LCD 的运行。

1 按  键进入编程菜单。

2 选择“05. 测试模式”，按  键。

3 选择“02. 单独测试”，按  键。

4 选择“04.LCD 测试”，按下  键。

5 按  键。所有的 LCD 元件应点亮，5 秒钟后所有的 LCD 元件应熄灭。

6 观察所有元件是否正常点亮和熄灭。测试结果输入屏幕在元件熄灭后显示 5 秒钟。

7 如果所有 LCD 元件正常点亮，选择“1. 好”并按  键。

即使只有一个 LCD 不能点亮和熄灭，选择“2. 不好”并按  键

- 可用自诊报告确认测试结果。→ 8-12 页
- 如果 LCD 测试结果被判定为“不好”，呼叫维修中心。

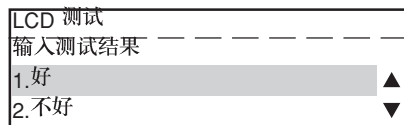
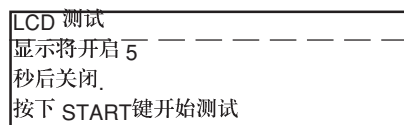
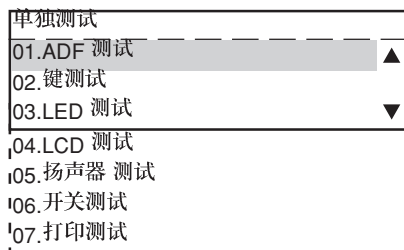
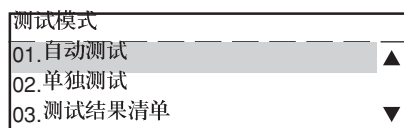
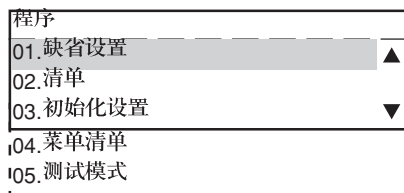

7. 扬声器测试

扬声器测试通过改变扬声器的音量输出来检查扬声器的操作。

1 按  键进入编程菜单。

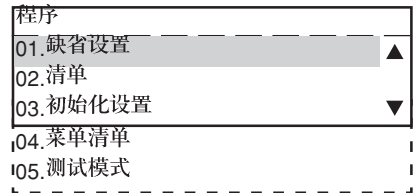

2 选择“05. 测试模式”，按  键。

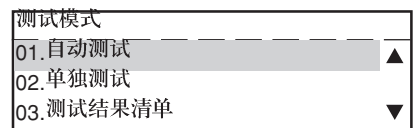

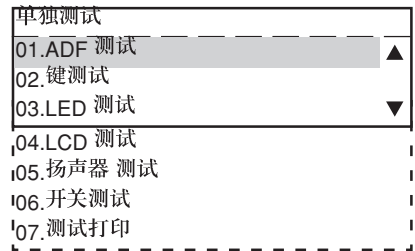

3 选择“02. 单独测试”，按  键。



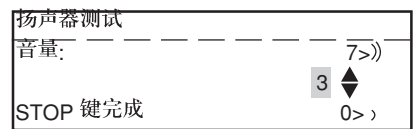

4 选择“05. 扬声器测试”，按  键。



5 用  键和  键选择扬声器音量水平。
• 水平 0 音量最小，水平 7 音量最大。扬声器按所选的音量输出。检查所有音量输出是否正常。

6 检查之后按  键。

7 如音量输出正常，选择“1. 好”并按  键。
即使只有一级输出不正常，选择“2. 不好”并按  键。

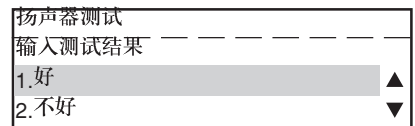

- 可用自诊报告确认测试结果。→ 8-12 页
- 如果扬声器测试结果被判定为“不好”，呼叫维修中心。

8. 开关测试

开关测试检查开关操作是否正常。

1 按  键进入编程菜单。

2 选择“05. 测试模式”，按  键。

3 选择“02. 单独测试”，按  键。

4 选择“06. 开关测试”，按下  键。

5 遵循屏幕上显示的程序。
• 可用自诊报告确认测试结果。→ 8-12 页
• 如果开关测试结果被判定为“不好”，呼叫维修中心。

程序	
01. 缺省设置	▲
02. 清单	
03. 初始化设置	▼
04. 菜单清单	
05. 测试模式	

测试模式	
01. 自动测试	▲
02. 单独测试	
03. 测试结果清单	▼

单独测试	
01. ADF 测试	▲
02. 键测试	
03. LED 测试	▼
04. LCD 测试	
05. 扬声器 测试	
06. 开关测试	
07. 测试打印	

开关测试	
打开前盖板	

9. 打印测试

打印测试通过打印测试图案检查打印功能。

1 按  键进入编程菜单。

程序	
01. 缺省设置	▲
02. 清单	
03. 初始化设置	▼
04. 菜单清单	
05. 测试模式	

2 选择“05. 测试模式”，按  键。

测试模式	
01. 自动测试	▲
02. 单独测试	
03. 测试结果清单	▼

3 选择“02. 单独测试”，按  键。

单独测试	
01. ADF 测试	▲
02. 键测试	
03. LED 测试	▼
04. LCD 测试	
05. 扬声器 测试	
06. 开关测试	
07. 打印测试	

4 选择“07. 测试打印”，按  键。
• 测试打印图案被打印出，以下信息显示：

打印测试	
打印接受	

打印接受

- 如果测试打印结果被判定为“不好”，呼叫维修中心。

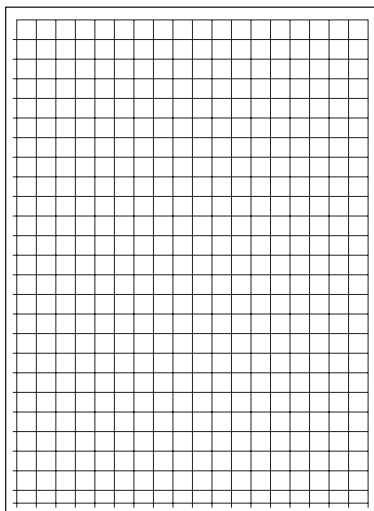

10. 打印测试结果

本测试结果清单打印出自动和单独测试结果作为自诊报告。

1 按  键进入编程菜单。

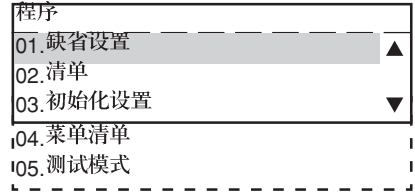

2 选择“05. 测试模式”，按  键。

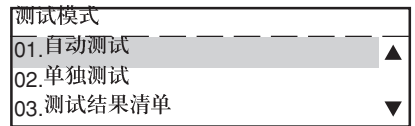

3 选择“05. 测试结果清单”，按  键。
自诊报告被打印出，以下信息显示：

打印接受

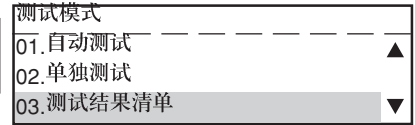

SELF TEST REPORT		XXXXXXXXXX	XXXXXXXXXX
		XXXXXXXXXX	VXXXX
	PAGE	: 001	
	TIME	: 15-11-2000	10:07
TEST CONTENTS	RESULT	NOTE	DATE
AUTO TEST			
FLASH ROM			
PROGRAM	OK		15-11-2000 10:03
FUNCTION	OK		15-11-2000 10:03
LANGUAGE	OK		15-11-2000 10:03
SRAM			
ADDRESS BUS	OK		15-11-2000 10:03
DATA BUS	OK		15-11-2000 10:03
DRAM			
ADDRESS BUS	OK		15-11-2000 10:03
DATA BUS	OK		15-11-2000 10:03

9. 维护

1. 日常检查	9-2
2. 清洁电极丝	9-3
3. 简单故障排除	9-4

1. 日常维护

每天早晨检查项目

电源开关**ON/OFF** 状态

- 我们建议在每天早晨上班时就开启电源开关以便在你需要时可以随时复印。同样也要确保在你离开办公室时关闭电源开关。

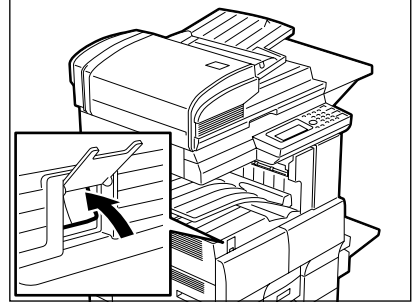

每周检查项目

清洁原稿玻璃

- 用沾有清洁液的软布清洁原稿玻璃、自动原稿输送机扫描玻璃和标尺，然后再用软布擦干。

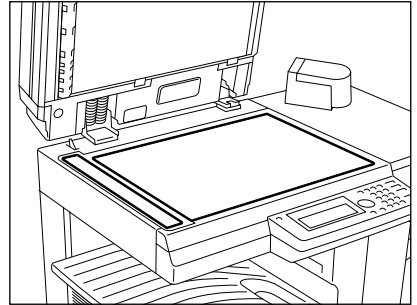

清洁原稿盖

- 用酒精或中性洗涤剂沾湿后又拧得很干的软布清洁原稿盖，或自动原稿输送机(选购)背面，或翻转自动原稿输送机(选购)背面，然后再用软布擦干。

清洁自动原稿输送机(选购)或翻转自动原稿输送机(选购)

- 用酒精或中性洗涤剂沾湿后又拧得很干的软布清洁自动原稿输送机(选购)或翻转自动原稿输送机(选购)辊，然后再用软布擦干。

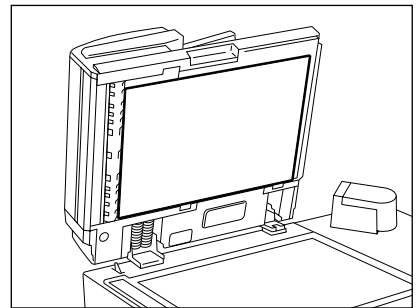

注意

- 清洁复印机之前，务必关闭电源开关。
- 清洁时，请小心不要划伤玻璃或盖板背面。

2. 清洁电极丝

当以下任何一种情况出现在副本上时,清洁电极丝。

- 纸张输送方向上有白线。
- 色粉不均匀或有图像模糊。

清洁之前务必关闭电源开关。

清洁电极丝

1 确保旁路纸盘和自动双面单元(如已安装)已打开,打开侧盖。

2 用作为复印机附件的电极清洁器清洁电极。

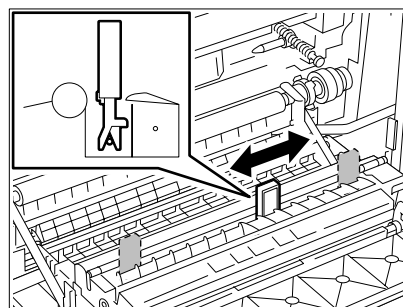
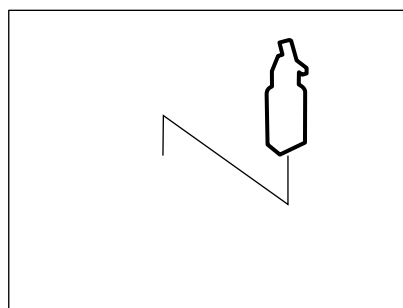

3 合上侧盖、自动双面单元和旁路纸盘。

3. 排除简单故障

检查下列项目，如果故障依旧出现，呼叫维修中心

复印机不启动

检查项目	对策	参考页
电源线是否被可靠地插在插座中?	牢固地插入电源线。	8
前盖可靠闭合	正确关闭前盖	-
旁路输送单元可靠闭合?		-

当键被按下时，显示没有改变

检查项目	对策	参考页
复印机处于节电模式?	按下除  键之外的任何键。 (需等待一段时间，直至复印机准备就绪。)	-
部门代码输入了吗?	输入正确的部门代码。	1-13
显示“预热”?	等待，直至复印机准备就绪。	1-10

副本被沾污

检查项目	对策	参考页
原稿盖被完全合上?	牢牢地合上原稿盖以遮挡任何外泄光线。	-
原稿玻璃脏?	用沾了清洁液的软布清洁原稿玻璃，然后再用干布擦干。	9-2
原稿盖脏?	用一块沾了中性洗涤液的软布清洁原稿盖，然后再用干布将洗涤液擦干。	9-2
图像密度设置恰当吗?	设置适当的图像密度。	3-12

复印密度太低

检查项目	对策	参考页
“墨粉空”信息显示在显示屏上?	更换墨粉盒。	7-4
图像密度设置恰当吗?	设置恰当的图像密度。	3-12

复印密度太高

检查项目	对策	参考页
图像密度设置恰当吗?	设置恰当的图像密度。	3-12

3. 排除简单故障(续)

复印图像模糊

检查项目	对策	参考页
整个原稿都在贴在玻璃表面上?	将原稿平整地放在玻璃上, 合上原稿盖。	-
复印纸受潮? 用新的纸张替代。		7-3

图像部分漏印

检查项目	对策	参考页
原稿尺寸和方向以及倍率是否适合于复印纸?	选择与原稿相同尺寸的复印纸, 或选择与纸张尺寸相适合的倍率。	3-7
副本上的边界设置是否恰当?	设置较小的图像位移值。	4-13

功能不能被设置

检查项目	对策	参考页
有无任何不能被设置在一起的功能?	参照操作手册中有复印功能组合真值表再次设置。	10-8

10. 规格和选项

1. e-STUDIO 168/208/258规格	10-2
2. 选购件规格	10-3
3. 装箱清单	10-7
4. 复印功能组合真值表	10-8

1.e-STUDIO 168/208/258 规格

型号名称	1.e-STUDIO168/208/258
机身类型	台式
复印系统	间接电子照相方式
原稿玻璃	固定（原稿置于玻璃左上角，使用自动原稿输送机或带翻转的自动原稿输送机时，原稿置于中间。）
原稿盖(稿台盖板)	选购
框架结构	固定式框架结构
光导体类型	OPC鼓
原稿扫描系统	CCD传感器(7450像素)
分辨率	600×600dpi
扫描数据输出系统	一次扫描，多次复印
图像存储器	分页内存：(标准) 8MB (最大) 136MB
最大原稿容量（安装最大的图像储存器）	单面： 250 页 双面： 125 页
可接受的原稿	单页、书本和三维物体
可接受的复印纸尺寸	自动输送： A3~A5R 手动输送： A3~A5R
预热时间	小于 60 秒(e-STUDIO 168)， 70 秒(e-STUDIO 208/258)
首张复印时间	小于 7.9 秒(e-STUDIO 168)， 7.0 秒(e-STUDIO 208/258)
多张复印	最多 999 页副本（数字键输入）
倍率	预置倍率： 50,71,82,141,200% 缩放： 50~200% (e-STUDIO 168) 25~400% (e-STUDIO 208/258)**(以1%增加)
供纸	纸盘： 550 页(64~80g/m²) (放置时高度不超过 60.5mm)
复印密度调整	自动 +7 级手动选择
功率消耗	AC220~240V,50/60Hz
功率消耗	小于 1.4KW
尺寸（主机）	530mm(宽) × 554mm(长) × 600mm(高)
重量（主机）	50 公斤

规格和外形的变动恕不通知。

* 需要选购的存储器并根据使用的原稿和安装的储存器数量而有所变化。

** 当原稿在自动原稿输送机(选购)或翻转自动原稿输送机(选购)中扫描中，可以指定的倍率为50~200%。

2. 选购件规格

自动原稿输送机

型号名称	MR-2012
复印面	单面
原稿数量	最多 50 页原稿 最高高度为 8mm(64~80g/m²)
可接受的原稿尺寸	最大 A3 最小 A5-R 纸张重量： 50~105g/m² (多张输送) 105~127g/m² (单张输送)
电源	由复印机提供
尺寸	530mm(宽) × 450mm(长) × 120mm(高)
重量	大约 5.4kg

翻转自动原稿输送机

型号名称	MR-3011
复印面	单面、双面
原稿数量	最多 100 页原稿(50~80g/m²) 最高高度为 16mm
可接受的原稿尺寸	最大 A3 最小 A5-R 纸张重量： 50~105g/m² (双面原稿) 105~127g/m² (单面原稿)
电源	由复印机提供
尺寸	545mm(宽) × 500mm(长) × 165mm(高)
重量	大约 13.6kg

规格和外形的变动恕不通知。

2. 选购件规格 (续)

自动双面单元

型号名称	MD-0101
可接受的原稿	最大 A3
	最小 A5-R
	纸张重量 64-80g/m ²
电源	由复印机提供
尺寸	101mm(宽) x 488mm(长) x 345mm(高)
重量	大约 4kg

纸张输送单元

型号名称	MY-1015
可接受的纸张尺寸	A3,A4,A5-R,FOLIO,LT,LT-R,8K*,16K*,16K-R*
可接受的纸张重量	64-80g/m ²
纸盘容量	550 页 (放置时高度小于 60.5mm)
电源	由复印机提供
尺寸	530mm(宽) x 536mm(长) x 112mm(高)
重量	约 7.7kg

附加工作台 / 大容量输纸器

型号名称	KD-1009 (附加工作台)	KD-1001 (大容量输纸器)
类型	落地式	
纸盘数	1	
可接受的纸张尺寸	A3,A4,A4-R,A5-R,B4, FOLIO,LT,LT-R,8K*, 16K*,16K-R*	A4
可接受的纸张重量	64-80g/m ²	
纸盘容量	550 页 (放置时高度小于 60.5mm)	2500 页
电源	由复印机提供	
尺寸	530mm(宽) x 536mm(长) x 307mm(高)	
重量	约 17kg	约 23kg

规格和外形变化恕不通知。

* 使用RADF/ADF/APS/AMS时不可用。

纸盘模块装置

型号名称	MY-1017
可接受的纸张尺寸	A3,A4,FOLIO,A4-R,B4,A5-R,B5,B5-R,
可接受的纸张重量	64-80g/m²
放置容量	550页(放置时高度小于60.5mm)
电源	由复印机提供
尺寸	525mm(宽) × 529mm(长) × 107mm(高)
重量	约 2.5kg

作业分类盘

型号名称	MJ-5001
可接受的纸张尺寸	A3,A4,A5-R,A4-R,B4,FOLIO
可接受的纸张重量	64-80g/m²
放置容量	上堆积盘: 最多 150 页(放置时高度小于 25mm) 下堆积盘: 最多 250 页(放置时高度小于 40mm)
电源	由复印机提供
尺寸	498mm(宽) × 415mm(长) × 153mm(高)
重量	约 2.5kg

错位接收盘

型号名称	MJ-5002
可接受的纸张尺寸	A3,A4,A5-R,A4-R
可接受的纸张重量	64-80g/m²
放置容量	250 页 (放置时高度小于 39mm)
位移量	约 30mm
电源	由复印机提供
尺寸	500mm(宽) × 415mm(长) × 169mm(高)
重量	约 3.1kg

规格和外形变化恕不通知。

2. 选购件规格(续)

旁路纸盘

型号名称	MY-1016
可接受的纸张	连续输送: 64-80g/m²
	单页输送: 80-163g/m²
放置容量	100 页(放置时高度小于 16mm)
电源	由复印机提供
尺寸	481.5mm(宽) × 119.6mm(长) × 227.4mm(高)
重量	约 2.6kg

整理器

型号名称	MJ-1011	
复印纸	尺寸	A3,A4,A4-R,A5-R,B4,B5,B5-R
	厚度	60-80g/m²
一次可装订的张数	30张(A4,A4-R,B5) 20张(B4) 15张(A3)	
装订位置	后	
电源	由复印机提供	
尺寸	431mm(宽) × 541mm(长) × 413mm(高)	
重量	约 16.8kg	

装订器

型号名称	KK-1600
装订类型	平针装订方式
装订张数	52-80g/m²,50 页 52-80g/m²,48 页+ 200g/m²,2 页 纸张厚度: 最大 5.5mm
装订针容量	5000 只
电源	由复印机提供
尺寸	257mm(宽) × 423mm(长) × 173mm(高)
重量	约 3kg

规格和外形变化恕不通知。

2. 选购件规格(续)

纸张输送控制器（控制纸张输送单元，附加工作台和自动双面单元）

型号名称	GH-1010
------	----------------

内存包

型号名称	GC-1050(64MB)
------	----------------------

其它选购件

GF-1110	网络接口卡
GA-1030	打印机组件(e-STUDIO168)
GA-1031	打印机组件(e-STUDIO168/258)
GD-1060	FAX 组件
GD-1070	Internet FAX 组件

规格和外形变化恕不通知。

3. 装箱清单

装箱清单	安装说明
	操作手册
	安装报告
	保修卡
	处理单元
	墨粉盒
	拆卸式电源线
	操作手册袋

4. 复印功能组合真值表

e-STUDIO168复印功能组合真值表

第二功能 \ 第一功能	缩放(手动)*B	淡/浓(自动/手动)	双页	边缘消除*C	图像位移*D	原稿自动检测 APS	自动倍率选择 APS	文本模式	照片模式	文本/照片	分页	分页-错位	移位
缩放(手动)*B	Yes	No*2	Yes	Yes	Yes	No*2	No*2	Yes	Yes	Yes	Yes	Yes	Yes
淡/浓(自动/手动)	Yes	Yes	Yes	Yes	Yes	Yes	Yes	Yes	Yes	Yes	Yes	Yes	Yes
双页	No*5	Yes	Yes	Yes	No	No	No	Yes	Yes	Yes	Yes	Yes	No
边缘消除*C	Yes	Yes	Yes	Yes	Yes	Yes	Yes	Yes	Yes	Yes	Yes	Yes	Yes
图像位移*D	Yes	Yes	No	Yes	Yes	Yes	Yes	Yes	Yes	Yes	Yes	Yes	Yes
自动纸张选择 APS	No*1	Yes	No*6	Yes	Yes	Yes	No*1	Yes	Yes	Yes	Yes	Yes	Yes
原稿自动检测 PS	No*1	Yes	No*1*2	Yes	Yes	No*1	Yes	Yes	Yes	Yes	Yes	Yes	Yes
文本模式	Yes	Yes	Yes	Yes	Yes	Yes	Yes	No*1	No*1	Yes	Yes	Yes	Yes
照片模式	Yes	Yes	Yes	Yes	Yes	Yes	Yes	No*1	No*1	Yes	Yes	Yes	Yes
文本/照片	Yes	Yes	Yes	Yes	Yes	Yes	Yes	No*1	No*1	Yes	Yes	Yes	Yes
分页	Yes	Yes	Yes	Yes	Yes	Yes	Yes	Yes	Yes	Yes	No*1	No*1	No*1
分页-错位	Yes	Yes	Yes	Yes	Yes	Yes	Yes	Yes	Yes	Yes	No*1	No*1	No*1
错位	Yes	Yes	No	Yes	Yes	Yes	Yes	Yes	Yes	Yes	No*1	No*1	No*1
期刊分页	No*5	Yes	No	Yes	Yes	Yes	Yes	Yes	Yes	Yes	Yes*E	Yes	No
2合1/4合1(包括双面)	No*5	Yes	No	Yes	Yes	Yes	Yes	Yes	Yes	Yes	Yes*E	Yes	No
页数	Yes*A	Yes*I	No*7	Yes*A	Yes	Yes	Yes*A	Yes*A	Yes*A	Yes*A	Yes*E	Yes	No
页数和日期	Yes*A	Yes*I	No*7	Yes*A	Yes	Yes	Yes*A	Yes*A	Yes*A	Yes*A	Yes*E	Yes	No
1->2	Yes	Yes	Yes	Yes	Yes	Yes	Yes	Yes	Yes	Yes	Yes*E	Yes	No
2->1	Yes	Yes	No	Yes	Yes	Yes	Yes	Yes	Yes	Yes	Yes*E	Yes	No
2->2	Yes	Yes	No	Yes	Yes	Yes	Yes	Yes	Yes	Yes	Yes*E	Yes	No
旁路(未定尺寸)	Yes	Yes	No	Yes	Yes	Yes*F	Yes*F	Yes	Yes	Yes	Yes*F	Yes*F	Yes*F
X-Y 缩放	No*1	Yes	No*2	No	Yes	No*1	No*1	Yes	Yes	Yes	Yes	Yes	Yes
负/正像	Yes	Yes	No	No	Yes	Yes	Yes	Yes	Yes	Yes	No	No	Yes
镜像	Yes	Yes	No	Yes	No	Yes	Yes	Yes	Yes	Yes	No	No	Yes
交错	Yes	Yes	Yes	Yes	No	No	Yes	Yes	Yes	Yes	No*1	No*1	No*1
书本->2	No	Yes	No	Yes	No	No	No	Yes	Yes	Yes	Yes*E	Yes	No
装订	Yes	Yes	Yes	Yes	Yes	Yes	Yes	Yes	Yes	Yes	No	No	No
混合尺寸	No	Yes	No	No	Yes	Yes	Yes	Yes	Yes	Yes	Yes*E	Yes	No

组合无效的理由：

- * 1 当第 2 功能被编程时，第 1 功能被清除。
- * 2 当第 2 功能被编程时，倍率被复原至 100%。
- * 3 当第 2 功能被编程时，倍率被复原至 100%，纸张自动选择功能被选择。
- * 4 当第 2 功能被编程时，淡/浓被复原至“自动”模式。
- * 5 不可能手动改变倍率。
- * 6 当第 2 功能被编程时，纸张自动选择被复原，A4 尺寸纸张被自动选择。
- * 7 注解只能沿纸张输送方向被加至副本的前边沿。

期刊分页	2合1/4合1(包括双面)	页码	页码和日期	1->2	2->1	2->2	旁路 (未定义尺寸)	X-Y 缩放	负/正数	镜像	交错	书本->2	装订	混合尺寸
No	No	Yes *A	Yes *A	Yes	Yes	Yes	Yes	No *1	Yes	Yes	Yes	Yes	Yes	No
Yes	Yes	Yes *A	Yes *A	Yes	Yes	Yes	Yes	Yes	Yes	Yes	Yes	Yes	Yes	Yes
No	No	No *7	No *7	Yes	No	No	No	No	No	No	Yes	No	Yes	No
Yes	Yes	Yes *A	Yes *A	Yes	Yes	Yes	Yes	No	No	Yes	Yes	Yes	Yes	No
Yes	Yes	Yes	Yes	Yes	Yes	Yes	Yes	Yes	Yes	No	No	No	Yes	Yes
Yes	Yes	Yes	Yes	Yes	Yes	Yes	No *1	No *1	Yes	Yes	No	No *1	Yes	Yes
No *1	No *1	Yes	Yes	Yes	Yes	Yes	No *1	No *1	Yes	Yes	Yes	No *1 ;	Yes	No *1
Yes	Yes	Yes *A	Yes *A	Yes	Yes	Yes	Yes	Yes	Yes	Yes	Yes	Yes	Yes	Yes
Yes	Yes	Yes *A	Yes *A	Yes	Yes	Yes	Yes	Yes	Yes	Yes	Yes	Yes	Yes	Yes
Yes	Yes	Yes *A	Yes *A	Yes	Yes	Yes	Yes	Yes	Yes	Yes	Yes	Yes	Yes	Yes
Yes *E	Yes *E	Yes *E	Yes *E	Yes *E	Yes *E	Yes *E	No	Yes	No	No	No *1	Yes	No	Yes
Yes	Yes	Yes *E	Yes *E	Yes	Yes	Yes	No	Yes	No	No	No *1	Yes	No	Yes
No	No	No	No	No	No	No	No	Yes	Yes	Yes	No	No	No	No
No	No	No *7	No *7	No	No	No	No	No	No	No	Yes	No	No	No
No	No	No *7	No *7	No	No	No	No	No	No	No	Yes	No	Yes	No
No *7	No *7	No *1	No *1	Yes	Yes	Yes	No	Yes	No	No	Yes	No	No	No
No *7	No *7	No *1	No *1	Yes	Yes	Yes	No	Yes	No	No	Yes	No	No	No
No	No	Yes	Yes	No *1	No *1	No	No	Yes	No	No	Yes	No *1	Yes	No
No	No	Yes	Yes	No *1	No *1	No	No	Yes	No	No	Yes	No *1	Yes	No
No	No	Yes	Yes	No *1	No *1	No	No	Yes	No	No	Yes	No *1	Yes	No
Yes *F	Yes *F	Yes *F	Yes *F	Yes *F	Yes *F	Yes *F	Yes *F	Yes	Yes	Yes	No	No	No	No *F
No *1	No *1	Yes	Yes	Yes	Yes	Yes	Yes	Yes	Yes	No	Yes	No	Yes	No
No	No	No	No	No	No	No	Yes	Yes	No	No	No	No	No	No
No	No	No	No	No	No	No	Yes	No	No	No	No	No	No	No
Yes	Yes	Yes	Yes	Yes	Yes	Yes	No	Yes	No	No	No	No	No	No
No	No	No	No	No *1	No *1	No *1	No	No	No	No	Yes	No	Yes	No
No	Yes	No	No	Yes	Yes	Yes	No	Yes	No	No	No	Yes	No	Yes
No	No	No	No	No	Yes	No	No	No	No	No	No	No	Yes	No

注意

- * A 注解字符不受自动倍率、淡/浓、边缘消除和图像模式的影响。
- * B 包括预置和手动。
- * C 边缘消除功能不受扫描装置的影响。
- * D 图像位移和注解功能受打印装置影响。
- * E 如果分页功能被选择，输出顺序不改变。