

用户指南

影雅 **INSIGNIA**TM

12" 万像素数码相机

NS-DSC1112SL/NS-DSC1112SL-CN

影雅 INSIGNIA™

目录

| | |
|----------------------|----|
| 重要安全说明 | 1 |
| 介绍 | 2 |
| 产品特点 | 2 |
| 包装内容 | 2 |
| 主要功能 | 2 |
| 系统要求 | 2 |
| 正面 | 2 |
| 背面 | 3 |
| 顶部 | 3 |
| 左侧 | 3 |
| 底部 | 3 |
| 设置您的相机 | 4 |
| 为电池充电 | 4 |
| 安装电池 | 4 |
| 连接腕带 | 4 |
| 理解相机的存储器和文件名 | 4 |
| 安装一个新的存储卡 | 5 |
| 翻看菜单 | 5 |
| 初始设置 | 6 |
| 了解相机的各种模式 | 6 |
| 了解液晶屏 | 6 |
| 改变液晶屏的配置 | 8 |
| 使用相机 | 9 |
| 开启和关闭相机 | 9 |
| 首次开启相机 | 9 |
| 改变相机模式 | 9 |
| 开启或关闭简单模式 | 9 |
| 拍摄照片 | 10 |
| 使用对焦控制 | 10 |
| 使用闪光灯 | 11 |
| 使用自拍延时 | 11 |
| 使用近拍功能 | 11 |
| 使用面部探测 | 12 |
| 摄录视频 | 12 |
| 查看照片和视频 | 12 |
| 查看照片 | 12 |
| 查看视频 | 12 |
| 在回放模式下缩放照片 | 13 |
| 使用缩略图 | 13 |
| 擦除照片和视频 | 13 |
| 使用删除按钮来擦除照片或视频 | 13 |
| 使用摄录菜单 | 14 |
| 设置画质 | 14 |
| 设定分辨率 | 14 |
| 设定 ISO 感光度 | 15 |

| | |
|-----------------------|-----------|
| 设定色彩平衡 | 15 |
| 打开或关闭防抖动功能 | 16 |
| 打开或关闭对焦灯 | 16 |
| 设定测光功能 | 17 |
| 开启或关闭连拍模式 | 17 |
| 使用回放菜单 | 18 |
| 擦除照片和视频 | 18 |
| 把照片和视频复制到存储卡 | 19 |
| 浏览照片的幻灯片 | 20 |
| 使用设置菜单 | 20 |
| 打开或关闭提示音 | 20 |
| 打开或关闭快速浏览 | 21 |
| 在照片上加印日期和时间 | 21 |
| 设定日期与时间 | 22 |
| 打开或关闭省电模式 | 22 |
| 使用工具菜单 | 23 |
| 设置菜单语言 | 23 |
| 打开或关闭帮助文字 | 23 |
| 恢复出厂的默认设置 | 23 |
| 将文件传输至电脑 | 24 |
| 故障排除 | 25 |
| 技术规格 | 25 |
| 法律通知 | 26 |

重要安全说明



等边三角形内的惊叹号意在警示相机附带资料内存在重要的操作与维护（维修）说明。

- 1 请阅读这些说明。
- 2 请妥善保管这些说明。
- 3 请留意所有警告。
- 4 请依照所有指示行事。
- 5 不要在靠近水之处使用本装置。
- 6 只能用干燥的布清洁。
- 7 请勿在靠近任何热源处安装，比如散热器、热风口、炉灶或其他产生热量的电器（包括功率放大器）。
- 8 只能使用制造商规定的附件或配件。
- 9 所有维修工作均应交由合格的维修人员从事。电器装置出现任何形式的损坏时均要求维修，比如有液体洒入或有物体落入装置内、装置被雨淋或受潮、不能正常操作或曾坠落在地上。
- 10 为了减少火灾或触电的风险，不要让本装置淋雨、受潮、被滴水或泼溅，也不要盛有液体的任何物体放在上面，比如花瓶。

电池信息

注意

如果电池更换不当，可能有爆炸危险。只能用相同或兼容类型的产品来更换。

- 电池不应被暴露于过度的受热环境，比如阳光直射、火源处等。
- 在插入或拆卸电池之前要关闭相机电源。
- 本相机仅能使用附带的电池或本手册中指定类型的电池。使用其他类型的电池可能会损坏相机并使产品保证失效。
- 确保电池被正确地插入。颠倒方向插入电池可能会导致产品损坏以及导致爆炸。
- 相机经过长时间使用后，相机机身会有温暖的触感，这是正常现象。
- 如果您准备长期保存相机，请下载所有照片并把电池从相机内取出。
- 如果电池电量在镜头伸出时降低，相机可能没有足够的电量使镜头缩回。更换电池，然后按两次电源按钮，直到镜头缩回为止。

影雅 Insignia 1200 万像素相机

介绍

恭喜您购得高质量的影雅 Insignia 产品。您的 NS-DSC1112SL 或 NS-DSC1112SL-CN 经过精心设计，以实现可靠和无故障的性能。

产品特点

包装内容

- 数码相机
- 锂离子电池 (NP45)
- 电池充电器
- 腕带
- USB 缆线
- 光碟版用户指南
- 快速设置指南

主要功能

- 1200 万像素分辨率
- 4 倍光学对焦和 5 倍数字对焦
- 1/2.3 英寸图像传感器
- 2.7 英寸彩色液晶屏
- 32 MB 内置闪存（大约有 20 MB 可用于拍摄照片和视频）
- 支持最高 4 GB 的 SD 卡和最高 32 GB 的 SDHC 卡
- 简化的用户菜单
- USB 连接接口可用于把照片和视频传输至电脑

系统要求

对于 Windows 机型：

- 操作系统：Windows XP、Windows Vista、Windows 7
- 处理器：Pentium II 450 MHz 或更高
- 内存：256 MB 或以上
- 硬盘空间：200 MB 或以上
- 16 位彩色显示器
- USB 连接接口和 CD 驱动器

对于苹果机

- 操作系统：Mac OS 10.x 或更高版本
- Power Mac G3 或更新
- 内存：64 MB 或以上
- 硬盘空间：110 MB 或以上
- 16 位彩色显示器
- USB 连接接口和 CD-ROM 驱动器

正面

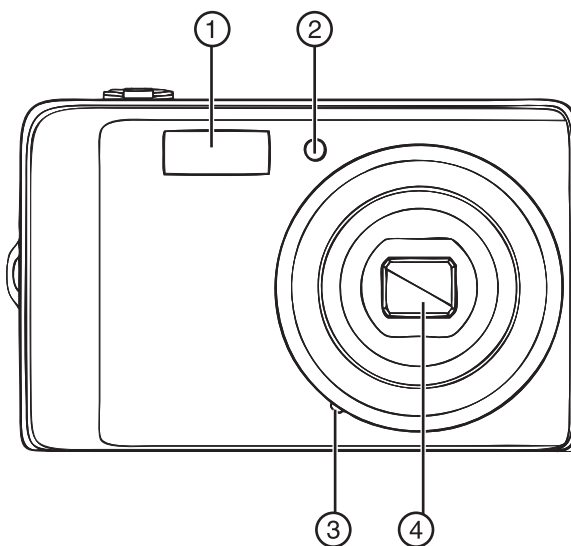

| # | 项目 | 说明 |
|---|-------------------|---|
| ① | 闪光灯 | 让您在低照明度条件下拍摄照片。 |
| ② | 自拍延时 / 对焦辅助 LED 灯 | 当对焦辅助功能被打开时，在低照度环境下变亮；或以闪烁方式来表明自拍延时功能被启动。 |
| ③ | 麦克风 | 在拍摄视频期间录制音频。 |
| ④ | 对焦镜头 | 用于拍摄照片 / 视频。 |

背面

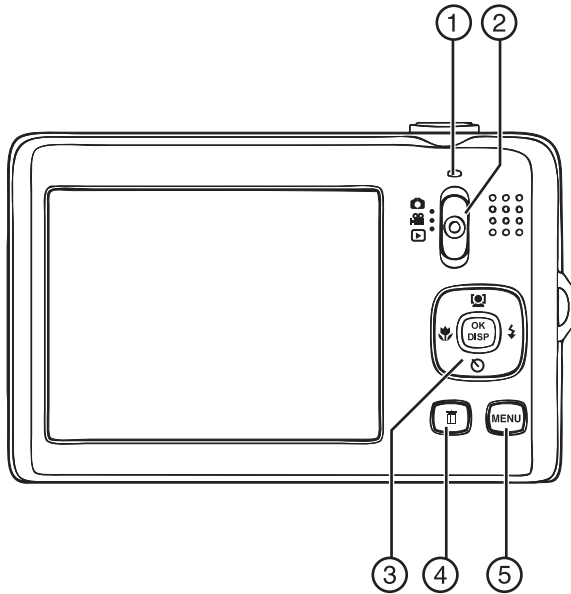

| # | 项目 | 说明 |
|---|--------------|--|
| ① | 操作灯 | 在相机启动时发出绿光。 在如下情况闪烁： <ul style="list-style-type: none"> 闪光灯在充电当中 静态图片被保存当中 视频在拍摄当中 文件被复制或删除当中 |
| ② | 模式开关 | 以滑动操作来往复切换照片模式、视频模式和回放模式。 |
| ③ | 4 向导按钮 | 近拍 (Macro)、面部跟踪、自拍延时和闪光灯按钮还可用于翻看屏幕菜单。 参见第 5 页“翻看菜单”。 |
| ④ | 删除按钮 | 按下可删除一个照片或视频。 |
| ⑤ | MENU (菜单) 按钮 | 按下可打开或关闭屏幕菜单。 |

顶部

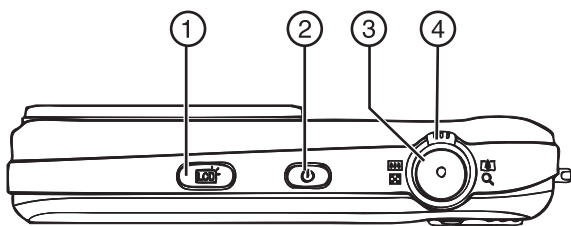

| # | 项目 | 说明 |
|---|---------|-------------------|
| ① | 液晶屏背光按钮 | 按下可增加液晶屏亮度 10 秒钟。 |
| ② | 电源按钮 | 按下可打开或关闭相机。 |

| # | 项目 | 说明 |
|---|------|--|
| ③ | 快门按钮 | 按下可拍摄一张照片，或开始 / 停止视频录制。 |
| ④ | 对焦控制 | 按右侧来拉近放大拍摄主体，以便远距拍摄照片 / 视频；或者按左侧来推远缩小拍摄主体，以便广角拍摄照片 / 视频。 在照片回放模式下，按右侧可放大相片，按左侧可缩小相片。 在视频回放模式下，按右侧可增加音量，按左侧可降低音量。 |

左侧

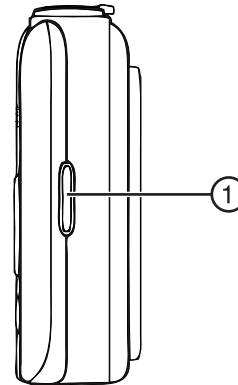

| # | 项目 | 说明 |
|---|-----|--------------------|
| ① | 腕带环 | 可把腕带 (已附带) 连接在此环上。 |

底部

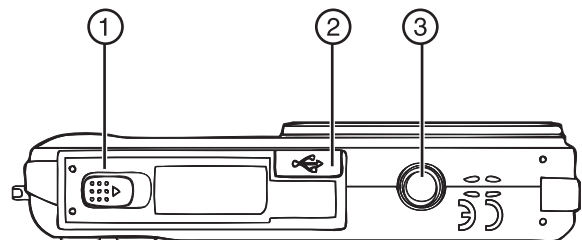

| # | 项目 | 说明 |
|---|---------------|---|
| ① | 电池仓 / SD 存储卡槽 | 把电池插入这个仓盒。有关详情，请查看第 4 页“安装电池”。 把 SD 或 SDHC 存储卡 (未附带) 插入此卡槽。有关详情，请查看第 5 页“安装一个新的存储卡”。 |
| ② | USB 连接口 | 让您把相机连接至电脑。 |
| ③ | 三脚架接孔 | 用于把相机安装到三脚架上。 |

设置您的相机

为电池充电

电池充电的操作:

- 1 把电池充电器连接至电源插座。
- 2 把电池插入充电槽。确保电池上的 + 和 - 符号与充电槽内的 + 和 - 符号方向保持一致。

充电器的 LED 灯在电池充电期间发出橘黄光。在电池电量充满时，充电器的 LED 灯发出绿光。

安装电池

确保您已阅读和遵循第 1 页“电池信息”的电池注意事项。

安装电池的操作:

- 1 确保电池的电源已关闭。
- 2 沿箭头方向滑动盖子，然后把盖子从电池仓上拨开。

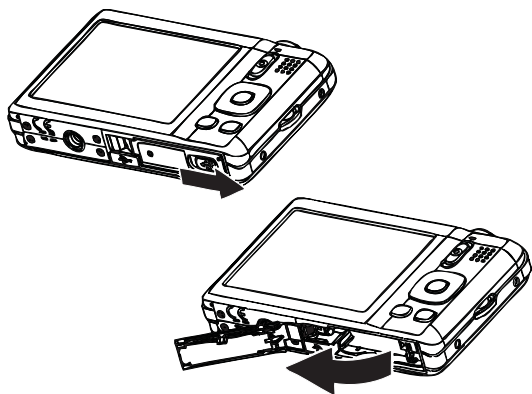

- 3 在电池仓盒中插入电池。确保电池上的 + 和 - 符号与相机上的 + 和 - 符号保持一致。



- 4 关闭电池仓盖，然后把盖子按照箭头的方向滑入并锁定到位。

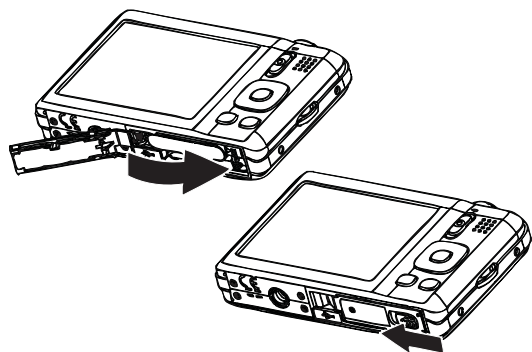

连接腕带

连接腕带的操作:

- 1 把腕带上的短圈插入腕带环。

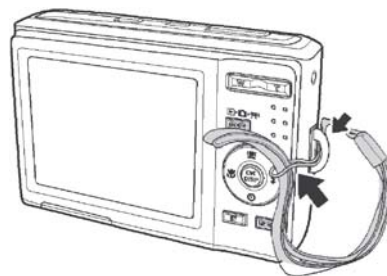

- 2 把大环穿过小环，然后拉紧。

理解相机的存储器和文件名

内部存储器

您的相机装备有 32 MB 的内存。大约有 20 MB 的内存可用于存储照片和视频。如果存储卡没有插入存储卡槽，则所有拍摄的照片和视频会自动存储在内存上。

外部存储器

您的相机支持最高 4 GB 的 SD 卡和最高 32 GB 的 SDHC 卡。如果有存储卡插入卡槽，则相机会自动把所有照片和视频保存在存储卡上。该  图标表示您的相机正在使用存储卡。

文件名

文件名以“DSCI”起头，并跟随四位数的序列递增数字编号。在创建新的文件夹时，文件编号从 0001 开始。

如果最高的文件夹编号为 999，并且最高的文件编号超过 9999，则相机将显示警告讯息“Folder cannot be created（无法创建文件夹）”。当发生这种情况时，请插入新的存储卡。

注意

不要使用电脑来更改相机内存中或存储卡上的文件夹名称和文件名。否则相机可能无法回放这些文件。

安装一个新的存储卡

安装存储卡的操作:

- 1 打开相机底部的存储卡槽。

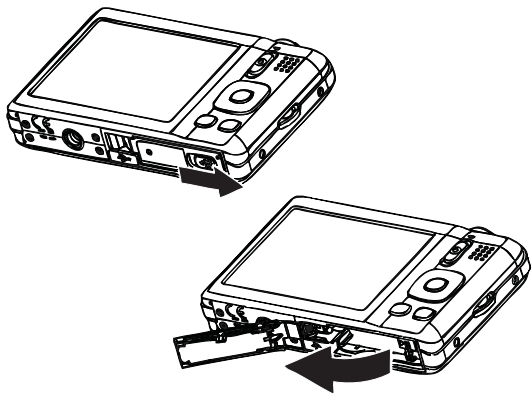

- 2 在卡槽内插入 SD 或 SDHC 存储卡，使其有金属部件的一面朝向相机正面。

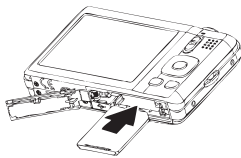

- 3 把 SD 或 SDHC 存储卡推入卡槽，直到卡接到位。
- 4 关闭卡槽。

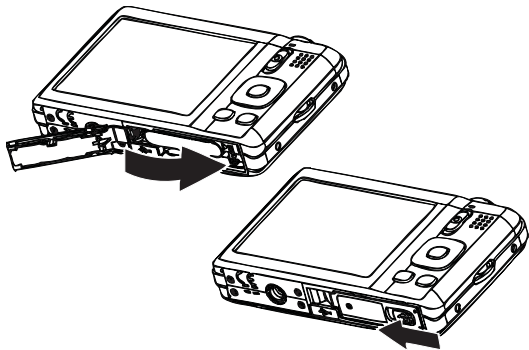

拆卸 SD/SDHC 卡的操作:

- 1 打开存储卡槽。
- 2 轻推存储卡，直到它弹出。
- 3 小心地抽出存储卡，然后关闭卡槽。

翻看菜单

4 向导向控制按钮和 **OK/DISP** 按钮可用于访问各种屏幕显示 (OSD) 菜单。您可以对各类设定进行配置，以确保所拍摄照片和视频的最佳效果。

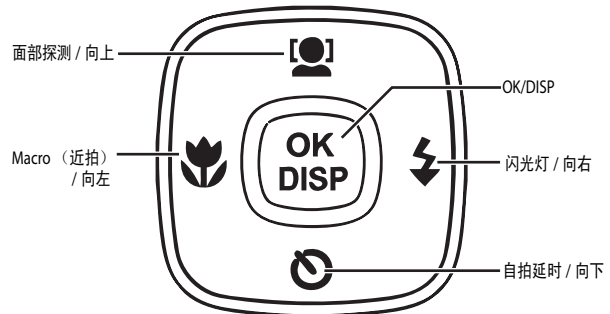

| 项目 | 说明 |
|----------------|---|
| | <ul style="list-style-type: none"> 在照片模式下，按下可打开或关闭面部跟踪。 在菜单模式下，按钮可用于向上翻看菜单和子菜单的选项。 在视频回放模式下，按钮可用于开始 / 暂停视频回放。 面部探测仪仅可用于照片模式。 |
| | <ul style="list-style-type: none"> 在回放模式下，按钮可用于查看前一个照片或视频片段。按住不放可快速卷动翻看照片和视频片段。 在视频回放模式下，按钮可用于回退视频回放。 在菜单模式下，按钮可用于退出子菜单。 |
| OK/DISP | <ul style="list-style-type: none"> 在菜单模式下，按下可确认选择。 在照片回放模式下，按钮可用于显示或隐藏有关照片的详细信息。 在幻灯模式下，按下可退出播放。 在缩略图模式下，按钮可用于全屏显示所选的照片或视频片段。 在视频回放模式下，按钮可用于显示或隐藏音量条、时间进度条和导向控制图标。 |
| | <ul style="list-style-type: none"> 在照片模式下，按下可切换闪光灯模式 (自动、防红眼、强制打开、慢速同步 以及 强制关闭)。闪光灯模式仅为拍摄照片提供。 在回放模式下，按钮可用于查看下一个照片或视频片段。按住不放可快速卷动翻看照片和视频片段。 在视频回放模式下，按钮可用于快进视频回放。 在菜单模式下，按钮可用于进入子菜单或翻看菜单选项。 闪光灯模式仅可用于拍摄照片。 |
| | <ul style="list-style-type: none"> 在照片模式下，按钮可用于打开或关闭自拍延时。 在视频回放模式下，按钮可用于停止视频回放。 在菜单模式下，按钮可用于向下翻看菜单和子菜单的选项。 自拍延时功能仅可用于拍摄照片。 |

初始设置

注意

- 如果电池被拆卸超过 48 小时，则必须重设日期和时间。
- 如果您把相机复位至默认设置，则您必须重新选择菜单语言和设定日期和时间。

当您首次开启相机电源时，相机将处于简单模式。简单模式会隐藏高级设定，并使相机更易于操作。

相机的默认设定为：

- **画质：** 优质
- **分辨率：** 高 (1000 万像素)
- **ISO 感光度：** 自动
- **色彩平衡：** 自动
- **防抖动：** 关。图像防抖动功能最适于用来减少因手部抖动或照明条件不足所导致的影像模糊现象。在使用三脚架时应关闭防抖动功能。
- **自拍延时：** 关
- **对焦灯：** 开
- **测光功能：** 多点
- **连拍模式：** 关
- **声音：** 开。当声音被打开时，每当访问键功能时都能听到提示音。
- **快速浏览：** 开
- **日期标记：** 关
- **省电模式：** 开
- **电池类型：** 碱性
- **帮助文字：** 开。查看屏幕底部的帮助文字可获得有关高级设置的简短描述。若需查看帮助文字，可以加亮选中任何菜单选项。
- **简单模式：** 开。关闭简单模式以访问高级设置。

了解相机的各种模式

相机具备三种模式：照片、视频和回放。

📷—照片模式可用于拍摄静态图像。

📹—视频模式可用于拍摄视频。

▶—回放模式可用于播放拍摄的照片和视频。

了解液晶屏

照片模式

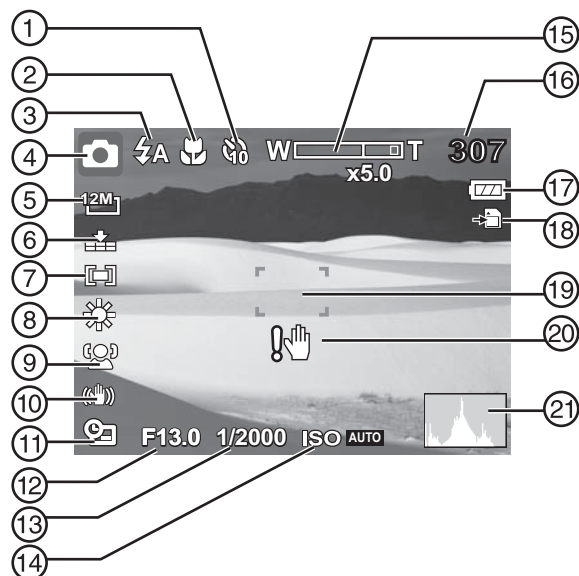

| # | 项目 | 说明 |
|---|---------|---|
| ① | 自拍延时 | 在自拍延时功能打开时出现。有关详情，请查看第 11 页“使用自拍延时”。 |
| ② | 近拍 | 当近拍 (Macro) 模式打开时出现。有关详情，请查看第 11 页“使用近拍功能”。 |
| ③ | 闪光灯 | 显示闪光灯设置。有关详情，请查看第 11 页“使用闪光灯”。 |
| ④ | 模式指示 | 在相机处于照片模式时，相机图标出现。有关详情，请查看第 6 页“了解相机的各种模式”。 |
| ⑤ | 分辨率 | 显示图像分辨率设定。有关详情，请查看第 14 页“设定分辨率”。 |
| ⑥ | 画质 | 显示画质设定。有关详情，请查看第 14 页“设置画质”。 |
| ⑦ | 测光 | 显示测光设定。有关详情，请查看第 17 页“设定测光功能”。 |
| ⑧ | 色彩平衡 | 显示色彩平衡的设定。有关详情，请查看第 15 页“设定色彩平衡”。 |
| ⑨ | 面部检测 | 在面部跟踪功能打开时出现。有关详情，请查看第 12 页“使用面部探测”。 |
| ⑩ | 防抖动 | 在防抖动功能被打开时出现。有关详情，请查看第 16 页“打开或关闭防抖动功能”。 |
| ⑪ | 日期标记 | 在日期标记功能被打开时出现。有关详情，请查看第 21 页“在照片上加印日期和时间”。 |
| ⑫ | 光圈值 | 显示由相机自动选定的光圈值。 |
| ⑬ | 快门速度 | 显示由相机自动选定的快门速度。 |
| ⑭ | ISO 感光度 | 显示 ISO 感光度设定。有关详情，请查看第 15 页“设定 ISO 感光度”。 |
| ⑮ | 对焦指示 | 显示对焦设置。有关详情，请查看第 10 页“使用对焦控制”。 |

| # | 项目 | 说明 |
|----|-------|---|
| ①6 | 剩余拍照数 | 显示剩余的拍照数量。 |
| ①7 | 电池 | 显示电池电量。 |
| ①8 | 存储媒介 | 当文件正被存储在插入的存储卡上时, 会显示存储卡图标。当文件正被存储在相机内存中时, 会显示相机图标。 |
| ①9 | 对焦区域 | 框取待拍摄的区域。 |
| ②0 | 震动警告 | 在相机震动时出现。 |
| ②1 | 色阶分布图 | 显示当前图像的照明水平。 |

视频模式

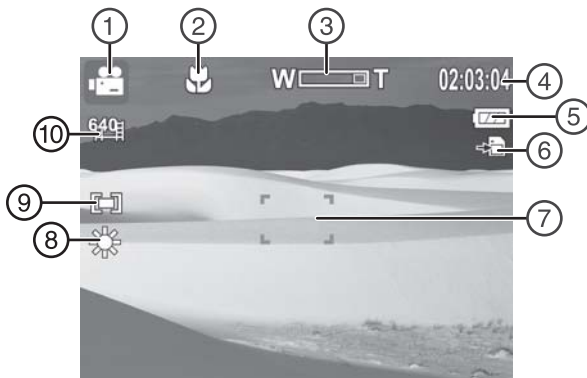

| # | 项目 | 说明 |
|---|------|---|
| ① | 模式指示 | 在相机处于视频模式时, 影片图标出现。有关详情, 请查看第 6 页“了解相机的各种模式”。 |
| ② | 近拍 | 当近拍 (Macro) 模式打开时出现。有关详情, 请查看第 11 页“使用近拍功能”。 |
| ③ | 对焦指示 | 显示对焦设置。有关详情, 请查看第 10 页“使用对焦控制”。 |
| ④ | 剩余视频 | 显示通过可用的相机存储空间 (或插入的存储卡) 可以拍摄的视频长度。 |
| ⑤ | 电池 | 显示电池电量。 |
| ⑥ | 存储媒介 | 当文件正被存储在插入的存储卡上时, 会显示存储卡图标。当文件正被存储在相机内存中时, 会显示相机图标。 |
| ⑦ | 对焦区域 | 框取待摄录的区域。 |
| ⑧ | 色彩平衡 | 显示色彩平衡的设置。有关详情, 请查看第 15 页“设定色彩平衡”。 |
| ⑨ | 测光 | 显示测光设定。有关详情, 请查看第 17 页“设定测光功能”。 |
| ⑩ | 分辨率 | 显示图像分辨率设定。有关详情, 请查看第 14 页“设定分辨率”。 |

回放模式 (照片)



| # | 项目 | 说明 |
|---|-------------|--|
| ① | 模式指示 | 在相机处于回放模式时, 回放图标出现。有关详情, 请查看第 6 页“了解相机的各种模式”。 |
| ② | 当前文件 / 总共文件 | 显示当前文件编号和总共文件数量。 |
| ③ | 电池 | 显示电池电量。 |
| ④ | 存储媒介 | 当正在回放的文件被存储在存储卡中时, 会显示存储卡图标。当正在回放的文件被存储在相机内存中时, 会显示相机图标。 |
| ⑤ | 色阶分布图 | 在拍摄照片时显示照明度。 |
| ⑥ | 摄录信息 | 在拍摄照片时显示设置。 |

回放模式 (视频)

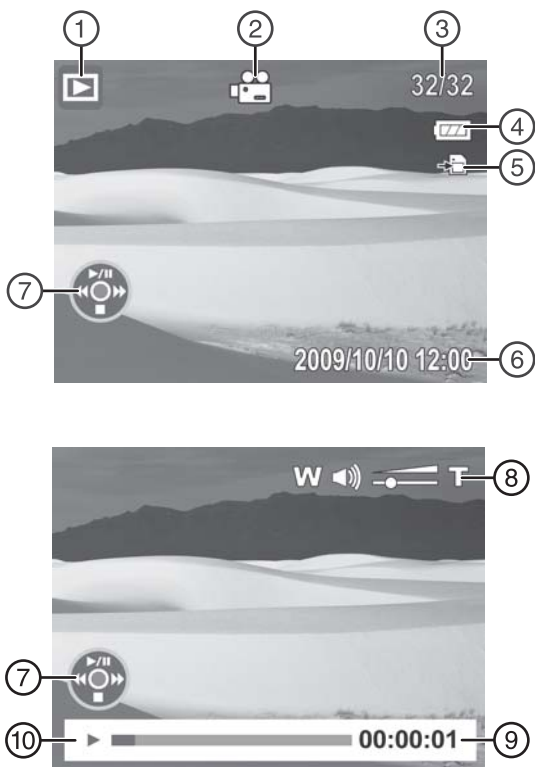

| # | 项目 | 说明 |
|---|-------------|--|
| ① | 模式指示 | 在相机处于回放模式时，回放图标出现。有关详情，请查看第 6 页“了解相机的各种模式”。 |
| ② | 视频片段 | 显示当前文件为一个视频。 |
| ③ | 当前文件 / 总共文件 | 显示当前文件编号和总共文件数量。 |
| ④ | 电池 | 显示电池电量。 |
| ⑤ | 存储媒介 | 当正在回放的文件被存储在存储卡中时，会显示存储卡图标。当正在回放的文件被存储在相机内存中时，会显示相机图标。 |
| ⑥ | 摄录信息 | 在摄录视频时显示所用的设置。 |
| ⑦ | 按钮指示 | 显示可用于控制视频回放的按钮。 |
| ⑧ | 音量 | 显示当前的音量。 |
| ⑨ | 播放时间 | 显示已经播放视频的时间。 |
| ⑩ | 回放状态 | 显示当前的回放状态，比如播放或暂停。 |

改变液晶屏的配置

您可以修改液晶屏上显示的信息类型。

注意

- 如果面部探测、闪光灯、自拍定时、近拍和防抖动功能在照片模式下被打开，或近拍功能在视频模式下被打开，则这些图标会显示出来，即使是屏幕显示被关闭。
- 您无法在录制或播放视频的同时更改液晶屏的配置。

修改液晶屏配置的操作为：

- 按 **OK/DISP** 一次或多次。每次按此按钮时，显示的信息都会改变。

照片模式

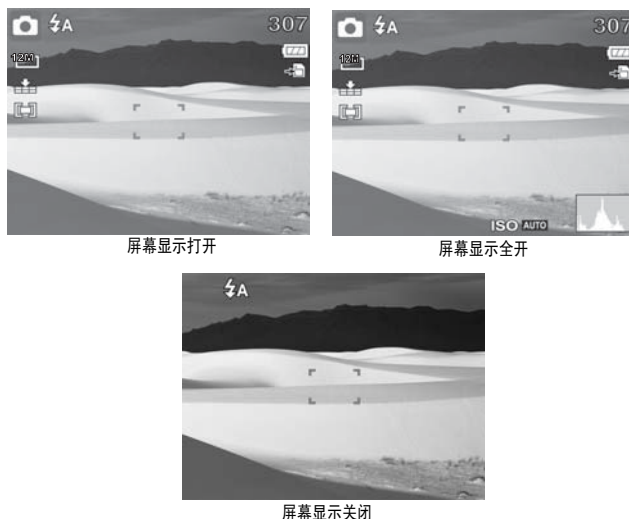

视频模式

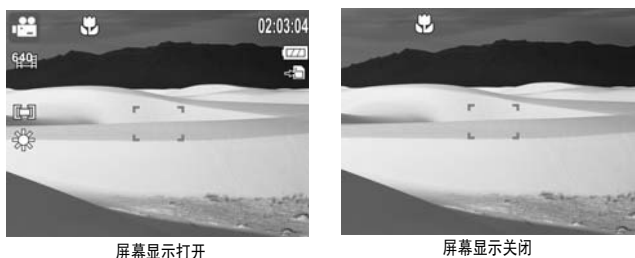

回放模式



屏幕显示打开



屏幕显示全开



屏幕显示关闭

- 按 /▲ 或 /▼ 来选择一种语言，然后按 **OK/DISP**。选择时间和日期屏幕打开。



- 按 /▲ 或 /▼ 来设定小时，然后按 /▶ 来移动至分钟字段。

窍门

您可以持续按住导向按钮来连续改变数值。

- 重复步骤 3 来选择分钟、AM（上午）或 PM（下午），并输入月、日、年。

注意

如果电池被拆卸超过 48 小时，则必须重设日期和时间。

使用相机

开启和关闭相机

开启相机的操作：

- 持续按住 ，直到影雅 Insignia 启动图像出现。对焦镜头伸出；如果声音被打开，还会播放开机声效。

关闭相机的操作：

- 按 。

首次开启相机

在首次开启相机时，您需要选择一种菜单语言并设置日期和时间。

选择菜单语言并设置日期和时间的操作：

- 开启相机的电源。选择语言屏幕打开。



改变相机模式

改变相机模式的操作：

- 滑动 **MODE（模式）** 开关来选择一种模式。当前模式的图标显示在液晶屏的左上角。

— 照片模式图标。

— 视频模式图标。

— 回放模式图标。



开启或关闭简单模式

当您首次开启相机电源时，相机将处于简单模式。简单模式会隐藏高级的用户设定以及不常用的菜单选项，然而仍旧能够让相机拍出高质量的图像和视频。



开启或关闭简单模式的操作：

- 开启相机的电源。
- 滑动 **MODE（模式）** 开关来选择照片 模式或视频 模式。模式图标出现在液晶屏的左上角。
- 按 **MENU（菜单）**。屏幕菜单被打开。
- 按 /◀ 或 /▶ 来高亮选中 。设置菜单被打开。



- 5 按 /▲ 或 /▼ 来高亮选中**简单模式**，然后按 **OK/DISP** 来打开子菜单。



- 6 按 /▲ 或 /▼ 来高亮选中**关或开**，然后按 **OK/DISP** 来保存设置并退出至先前的菜单。
- 7 再次按 **MENU**（菜单）来退出屏幕菜单并开始拍摄照片或视频。

拍摄照片

拍摄照片的操作：

- 1 开启相机的电源。
- 2 把 **MODE**（模式）开关滑动至照片模式。照片模式  图标显示在液晶屏的左上角。

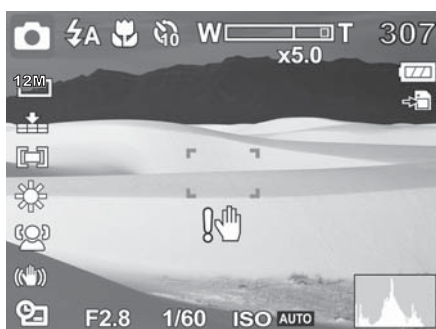

- 3 用液晶屏上的取景框来框取图像。

- 4 半按下快门按钮。您的相机可以自动调节焦距和曝光。当您的相机准备好拍摄照片时，取景框会变为绿色，并且屏幕上显示光圈值、快门速度和 ISO 感光度设定。

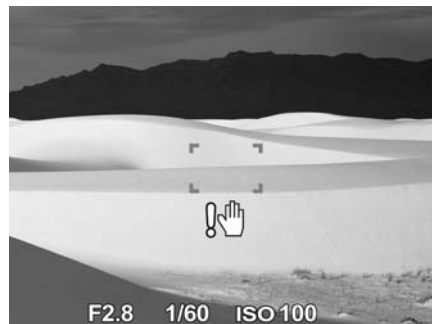

注意

如果震动警告！ 图标出现在液晶屏上，可把手臂放在身侧以稳定握持相机，或使用三脚架来稳定相机，以防止图像模糊。

- 5 完全按下快门按钮来拍摄图像。

使用对焦控制

- 相机具备 4 倍光学对焦和 5 倍数字对焦。

使用对焦控制的操作：

- 按左键来推远缩小。按右键来拉近放大。

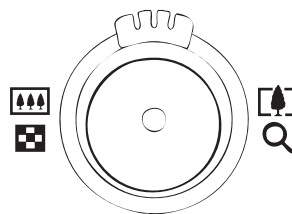

缩放指示出现在液晶屏上。右侧的对焦指示部分表示正在使用的数字对焦。

使用闪光灯

在照明欠佳的情况下拍摄照片时，可使用闪光灯来获得正确的曝光。该功能无法在摄录视频时启动。

启动闪光灯的操作：

- 重复按压导向控制按钮上的 ，直到液晶屏幕上显示您想要的闪光灯模式。



您的相机装备了五种闪光灯模式：



自动闪光—在拍摄条件要求有额外照明时自动触发闪光。



防红眼—两次触发闪光 -- 一次来让拍摄主体的眼睛对闪光进行调节，再一次闪光来拍摄实际的图像。



强制打开—在每次拍摄照片时触发闪光，不管照明条件如何。



慢速同步（补光闪光）—闪光灯随着慢速快门的动作而触发。最适于位于前景的拍摄主体需要额外照明的情况。



闪光灯关闭—闪光灯不触发，无论照明条件如何。

注意

- 闪光灯的充电时间可能在电池电量不足时增加。
- 在使用慢速同步闪光模式时，应稳定握持相机，或把相机安装在三脚架上，以减少模糊现象。

使用自拍延时

自拍延时可让您在 10 秒的延迟之后拍摄照片。该功能仅能在拍摄静态图像时使用。当自拍延时开启时，图标会显示在液晶屏幕上。

当您开启或关闭相机时，自拍延时的设置被自动设定为关闭。

开启自拍延时的操作：

- 1 按导向控制按钮上的  来打开自拍延时。当自拍延时被打开时，快门释放动作被延迟 10 秒。



- 2 按快门按钮来拍摄照片。相机将在 10 秒钟以后拍摄照片。

注意

在使用自拍延时当中，务必要使用三脚架或把相机放在水平稳定的表面上。

使用近拍功能

相机装备了近拍功能，可用于对焦于距离非常近的拍摄主体。

使用近拍功能的操作：

- 1 按导向控制按钮上的 。近拍图标出现在液晶屏幕上。



- 2 将相机对准想要拍摄的主体。
- 3 半按下快门来对焦。
- 4 完全按下快门按钮来拍摄图像或视频。

使用面部探测

面部探测模式可以探测脸部并将相机的焦距对焦于被探测到的脸部。该功能可以同时探测到几个面部。然而，相机会把焦距设定在距离液晶屏中心最近的那个人身上。该功能只能用于拍摄静态图像。

使用面部探测的操作：

- 1 按导向控制按钮上的 。面部探测图标出现在液晶屏上。

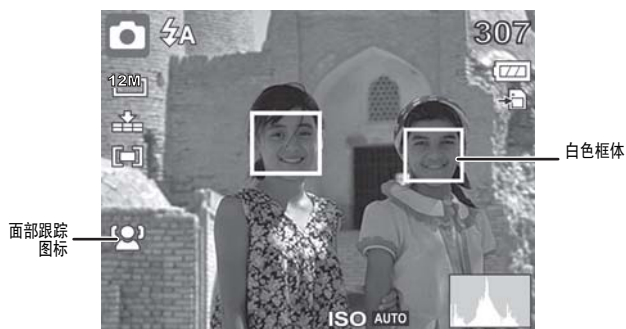

- 2 将相机对准想要拍摄的主体。白色框体出现在被探测到的脸部周围。
- 3 半按下快门来对焦。最靠近屏幕中心的白色框体变为绿色。
- 4 完全按下快门按钮来拍摄图像。

注意

与图像中仅仅有一个面部时相比，在拍摄有多个面部的图像时，面部探测功能可能要用更多的时间来探测脸部。

摄录视频

您可以用相机来摄录视频。可用的录制时间依据内存或所用存储卡的可用容量来确定。在达到最大存储容量之前，可以一直摄录视频。每个 G 的存储空间可以录制大约 15 分钟的视频。



录制视频的操作：

- 1 把 **MODE (模式)** 开关滑动切换至视频  模式。
- 2 把相机对焦与想要摄录的主体。



- 3 按快门按钮来开始摄录。



- 4 按对焦控制按钮的右侧来拉近放大，或按对焦控制按钮的左侧来推远缩小。
- 5 按  /  来暂停录制。再次按下可继续录制。
- 6 按快门按钮来停止摄录。

注意





- 在达到单个视频的最大容量时，再次按快门按钮以便继续摄录。
- 当存储容量变满时，相机将自动停止录制。
- 当录制视频时，音频的录制会在对焦操作时变为静音。

查看照片和视频

回放模式可用于查看用相机拍摄的照片和视频。照片会在液晶屏上依次显示。如果文件为视频，则会显示视频的第一帧画面。

查看照片

查看照片的操作：

- 1 把 **MODE (模式)** 开关滑动切换至回放  模式。液晶屏显示一副图像。有关屏幕图标的信息，请参考第 7 页“回放模式（照片）”。
- 2 按  /  或  /  来查看前一张或下一张照片。

查看视频

查看视频的操作：

- 1 把 **MODE (模式)** 开关滑动切换至回放  模式。



- 2 按 / 来播放视频。

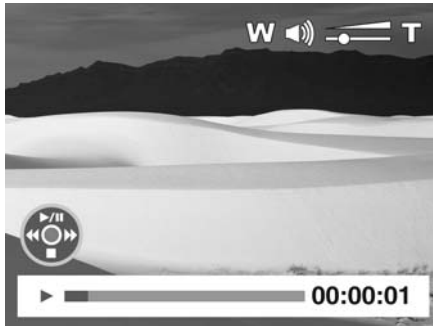

- 3 在回放期间：

- 按 / 或 / 可以 2 倍的速度回退或快进视频。
- 按对焦控制按钮的右侧来增加音量，或按对焦控制按钮的左侧来减小音量。
- 按 / 来暂停或恢复回放操作。
- 若想逐帧快进或回退视频，可按 / 来暂停回放，然后按 / 或 / 。
- 按 / 来停止回放。液晶屏显示视频的第一帧。

在回放模式下缩放照片

缩放查看功能仅适用于照片。

在回放模式下缩放照片的操作：

- 1 使用标准程序来选择想要浏览的照片，然后按对焦控制按钮的右侧来放大，或按对焦控制按钮的左侧来缩小。您最多可以把图像放大 5 倍。



- 2 按 / 、 / 、 / 或 / 来查看已放大图像的不同部分。
- 3 按 MENU (菜单) 来关闭缩放视图。

使用缩略图

缩略图可以让您以 3 x 3 的缩略图方式查看已保存的照片和视频。

使用缩略图的操作：

- 1 在回放模式下，按对焦控制按钮的左侧来进入缩略图浏览模式。

- 2 若想满屏浏览图片或视频，可按 / 、 / 、 / 或 / 来选择一个照片或视频，然后按 OK/DISP。
- 3 若想退出缩略图浏览，可按对焦控制按钮的右侧。

擦除照片和视频

有两种方式来删除图像或视频：

- 使用删除 按钮
- 使用回放菜单内的擦除照片选项。有关详情，请查看第 18 页“擦除照片和视频”。擦除照片选项可用于擦除单个照片或视频，或擦除所有照片或视频。

使用删除按钮来擦除照片或视频

使用删除按钮来擦除照片或视频的操作：

- 1 把 MODE (模式) 开关滑动切换至回放 模式。
- 2 按 / 或 / 来选择想要擦除的照片或视频。
- 3 按删除 按钮。一个确认信息出现在液晶屏幕上。



- 4 按 / 或 / 来选择是，然后按 OK/DISP 来删除。下一个照片或视频会显示出来。
- 5 重复步骤 2 到步骤 4 来删除其他的照片或视频。
- 6 若想关闭删除功能，可按 / 或 / 来选择取消，然后按 OK/DISP 或按删除按钮。

注意

若想删除所有照片或视频，请参考第 18 页“擦除照片和视频”。

使用摄录菜单



设置画质

画质功能可用于在拍摄照片之前调节照片的画质设定。画质决定了应用于照片的压缩数量。压缩程度越大，图像的精细度就越低。然而，画质越高，拍摄每幅图像所要求的存储空间就越大。



设定画质的操作：

- 1 把 **MODE (模式)** 开关滑动切换至照片  模式。
- 2 按 **MENU (菜单)** 来打开摄录菜单。



- 3 按  /  来高亮选中画质，然后按 **OK/DISP** 来打开子菜单。



- 4 按  /  来选择想要的设定，然后按 **OK/DISP**。您可以选择：

| | | |
|---|----|---------|
|  | 最佳 | 4x 压缩率 |
|  | 优质 | 8x 压缩率 |
|  | 正常 | 12x 压缩率 |

- 5 再次按 **MENU (菜单)** 来关闭菜单。

设定分辨率



分辨率功能可用于在拍摄图像或视频片段之前设定分辨率。改变分辨率会影响到存储媒体内可存储照片或视频的数量。分辨率越高，所需的存储空间就越大。高分辨率的图像最适于印刷和其他应用。

高分辨率视频最适于在电脑上回放或制作 DVD 光碟。低分辨率图像和视频最适于电子邮件和网络共享。



注意

视频分辨率只有在简单模式被设置为关闭时才能改变。

设定分辨率的操作：

- 1 把 **MODE (模式)** 开关滑动切换至照片  或视频  模式。
- 2 按 **MENU (菜单)** 来打开摄录菜单。



- 3 按  /  来高亮选中分辨率，然后按 **OK/DISP** 来打开子菜单。

照片模式



视频模式



- 4 按 /▲ 或 /▼ 来选择想要的设定，然后按 **OK/DISP**。您可以选择：

照片模式（简单模式打开）

| 图标 | 设置 | 图像尺寸 |
|----|----|------------------------|
| | 高 | 4000 x 3000 (1200 万像素) |
| | 中 | 2592 x 1944 (500 万像素) |
| | 低 | 2048 x 1536 (300 万像素) |

照片模式（简单模式关闭）

| 图标 | 设置 | 图像尺寸 |
|----|-----|------------------------|
| | 12M | 4000 x 3000 (1200 万像素) |
| | 8M | 3264 x 2448 (800 万像素) |
| | 5M | 2592 x 1944 (500 万像素) |
| | 3M | 2048 x 1536 (300 万像素) |
| | 宽屏 | 4000 x 2250 |

视频模式

| 图标 | 设置 | 图像尺寸 |
|----|------|------------------|
| | 宽屏 | 16:9 (720 x 400) |
| | VGA | VGA (640 x 480) |
| | QVGA | QVGA (320 x 240) |

- 5 再次按 **MENU**（菜单）来关闭菜单。

设定 ISO 感光度

ISO 功能可用于根据环境的照明水平来调节静态图像摄录时的 ISO 敏感度。

- 在阴暗的条件下使用较高的 ISO 设置，在明亮的条件下使用较低的 ISO 设置。
- 在切换选项的同时，液晶屏上的预览图像也会相应变化。

设定 ISO 感光度的操作：

- 把 **MODE**（模式）开关滑动切换至照片 模式。
- 按 **MENU**（菜单）来打开摄录菜单。



- 3 按 /▲ 或 /▼ 来高亮选中 **ISO 感光度**，然后按 **OK/DISP** 来打开子菜单。



- 4 按 /▲ 或 /▼ 来选择想要的设定，然后按 **OK/DISP**。您可以选择：

- 简单模式关闭—自动、1600、800、400、200、100 或 50
- 简单模式打开—自动、高、中、或低

- 5 再次按 **MENU**（菜单）来关闭菜单。

注意

- 如果防抖动功能被打开，**ISO** 会自动设置为 **自动** 并且无法调节。若想调节 ISO，请首先关闭防抖动功能。
- ISO 设定值越高，照片的颗粒度就越高。这是正常的。

设定色彩平衡

色彩平衡功能可控制拍摄静态图像或视频时的白平衡。

在切换选项的同时，您可以相应地在液晶屏上看到预览图像。

注意

色彩平衡只能在简单模式被设置为**关**时进行调节。

设定色彩平衡的操作：

- 把 **MODE**（模式）开关滑动切换至照片 或视频 模式。
- 按 **MENU**（菜单）来打开摄录菜单。



- 3 按 /▲ 或 /▼ 来高亮选中**色彩平衡**，然后按 **OK/DISP** 来打开子菜单。



- 4 按 /▲ 或 /▼ 来选择想要的设定，然后按 **OK/DISP**。您可以选择：

| | | |
|--|-----|---------------------------------|
| | 自动 | 相机自动调节白平衡。 |
| | 晴天 | 最适于明亮和晴朗的条件。 |
| | 阴天 | 最适于多云的条件。 |
| | 钨灯 | 最适于在没有闪光灯而只有钨灯或卤素灯照明的条件下拍摄室内照片。 |
| | 荧光灯 | 最适于在荧光灯照明的条件下拍摄室内照片。 |

- 5 再次按 **MENU** (**菜单**) 来关闭菜单。

打开或关闭防抖动功能

防抖动功能可防止出现照片模糊。该功能只能用于拍摄照片。

如果防抖动功能打开，防抖动图标会出现在液晶屏幕上，并且 ISO 感光度设定被自动设为**自动**。

打开或关闭防抖动功能的操作：

- 1 把 **MODE** (**模式**) 开关滑动切换至照片 模式。
- 2 按 **MENU** (**菜单**) 来打开摄录菜单。



- 3 按 /▲ 或 /▼ 来高亮选中**防抖动**，然后按 **OK/DISP** 来打开子菜单。



- 4 按 /▲ 或 /▼ 来选择**开**或**关**，然后按 **OK/DISP**。

当防抖动功能被打开时，它的图标会显示在液晶屏的左侧。



- 5 再次按 **MENU** (**菜单**) 来关闭菜单。

打开或关闭对焦灯

对焦灯仅可在摄录静态照片时使用。当对焦灯被打开时，相机会在光线昏暗的条件下发出黄光，直到对焦被锁定为止。

注意

对焦灯设定只能在简单模式被设为**关**时进行调节。

打开或关闭对焦灯的操作：

- 1 把 **MODE** (**模式**) 开关滑动切换至照片 模式。
- 2 按 **MENU** (**菜单**) 来打开摄录菜单。



- 3 按 /▲ 或 /▼ 来高亮选中**对焦灯**，然后按 **OK/DISP** 来打开子菜单。



- 4 按 /▲ 或 /▼ 来选择开或关，然后按 **OK/DISP**。
- 5 再次按 **MENU**（菜单）来关闭菜单。

设定测光功能

该功能可在静态图像的摄录中控制曝光的测光。

注意

测光功能只能在简单模式被设为**关**时进行设定。

设定测光功能的操作：

- 1 把 **MODE**（模式）开关滑动切换至照片 模式。
- 2 按 **MENU**（菜单）来打开摄录菜单。



- 3 按 /▲ 或 /▼ 来高亮选中**测光**，然后按 **OK/DISP** 来打开子菜单。

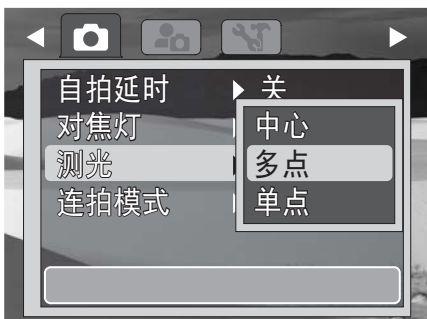

- 4 按 /▲ 或 /▼ 来选择想要的设定，然后按 **OK/DISP**。您可以选择：

- **中心**—对整个框体内的测光值取平均数，但是对中心的拍摄主体赋予较高的权重。
- **多点**—把图像分为几个区域，并对每个区域内的光线进行测定，以获得平衡的曝光读数。相机可根据测得的照明类型来决定拍摄条件，并相应进行曝光设定。
- **单点**—把单点测光框锁定在液晶屏的中央。与所选测光模式相应的图标会出现在液晶屏的左侧。



- 5 再次按 **MENU**（菜单）来关闭菜单。

开启或关闭连拍模式

连拍模式可实现照片的连续拍摄。连拍模式在视频模式下不可使用。

注意

连拍模式设定只能在简单模式被设为**关**时进行调节。

开启或关闭连拍模式的操作：

- 1 把 **MODE**（模式）开关滑动切换至照片 模式。
- 2 按 **MENU**（菜单）来打开摄录菜单。



- 3 按 /▲ 或 /▼ 来高亮选中连拍模式，然后按 OK/DISP 来打开子菜单。



- 4 按 /▲ 或 /▼ 来选择开或关，然后按 OK/DISP。

当连拍模式被打开时，一个图标会出现在屏幕上。

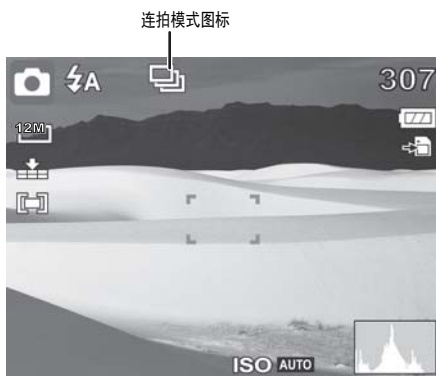

- 5 再次按 MENU (菜单) 来关闭菜单。
6 若想使用连拍模式，可持续按下快门按钮。照片就会以快速连续的方式拍摄。

注意

在关闭相机时，连拍模式会自动设置为关。

使用回放菜单

擦除照片和视频

如果插入了存储卡，则您只能擦除存储卡内的照片或视频。若想擦除相机内存中的照片和视频，请取出存储卡。

擦除照片和视频的操作：

- 1 把 MODE (模式) 开关滑动切换至回放 模式。
- 2 按 MENU (菜单) 来打开回放菜单。

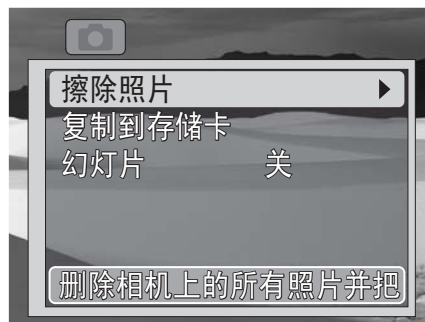

- 3 按 /▲ 或 /▼ 来高亮选中擦除照片，然后按 /▶ 或 OK/DISP 来打开子菜单。

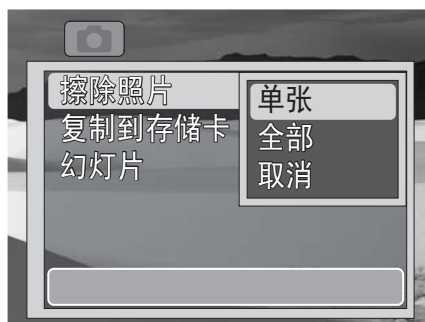

- 4 按 /▲ 或 /▼ 来选择想要的选项，然后按 **OK/DISP**。您可以选择：

- **单张**—擦除当前选中的照片或视频。
- **全部**—擦除全部照片和视频。如果您选择此选项，则会出现一条讯息。按 /▲ 或 /▼ 来高亮选中“是”，然后按 **OK/DISP**。

注意

选择**全部**将删除插入存储卡上的全部文件，不只是照片和视频。在选择此选项之前，务必备份想要保留的文件。

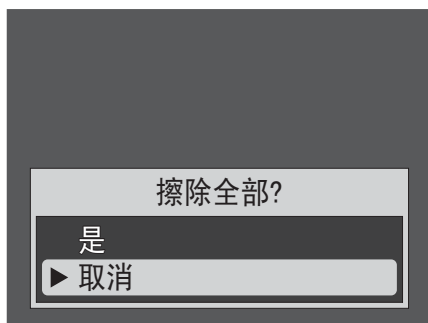

- **取消**—取消擦除功能

如果您选择**全部**，屏幕显示将表明没有存储的照片或视频。

- 5 再次按 **MENU**（菜单）来关闭菜单。

把照片和视频复制到存储卡

您可以把单个照片或视频，或全部照片和视频，从内存复制到存储卡上。在向存储卡复制照片或视频时，它们仍旧存储在内存中。

注意

文件无法从存储卡复制到相机的内存中。

将单个照片或视频复制到存储卡的操作：

- 1 把 **MODE**（模式）开关滑动切换至回放 模式。
- 2 按 **MENU**（菜单）来打开回放菜单。

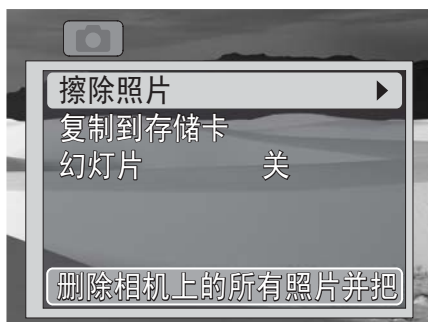

- 3 按 /▲ 或 /▼ 来高亮选中**复制到存储卡**，然后按 /▶ 或 **OK/DISP** 来打开子菜单。

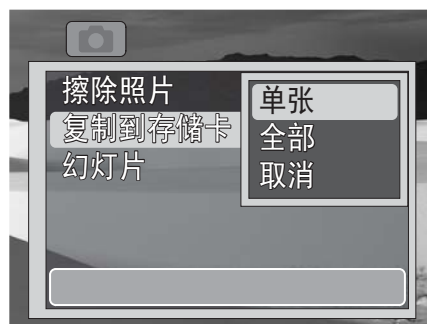

- 4 按 /▲ 或 /▼ 来高亮选中**单张**，然后按 **OK/DISP**。

- 5 按 /◀ 或 /▶ 来选择想要复制的照片或视频。



- 6 当想要复制的照片或视频出现在液晶屏上时，按 /▲ 或 /▼ 来高亮选中**是**，然后按 **OK/DISP**。
- 7 若想复制更多照片或视频，可重复步骤5和6。
- 8 按 /▲ 或 /▼ 来选择**取消**，然后按 **OK/DISP** 退出。
- 9 按 **MENU**（菜单）来关闭菜单。

将全部照片或视频复制到存储卡的操作：

- 1 把 **MODE**（模式）开关滑动切换至回放 模式。
- 2 按 **MENU**（菜单）来打开回放菜单。

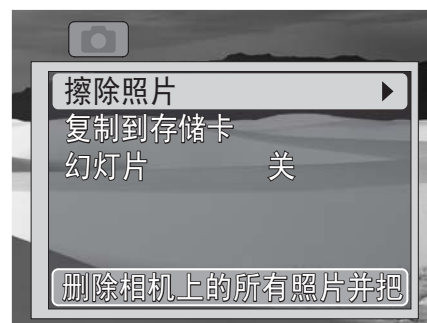

- 3 按 /▲ 或 /▼ 来高亮选中复制到存储卡，然后按 /▶ 或 OK/DISP 来打开子菜单。

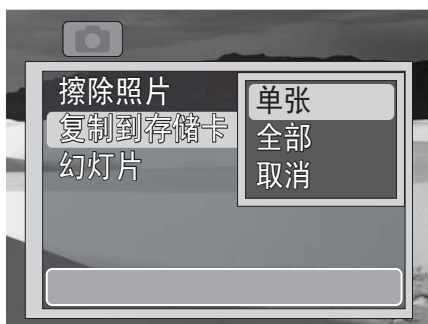

- 4 按 /▲ 或 /▼ 来高亮选中全部，然后按 OK/DISP。一条确认信息会出现。

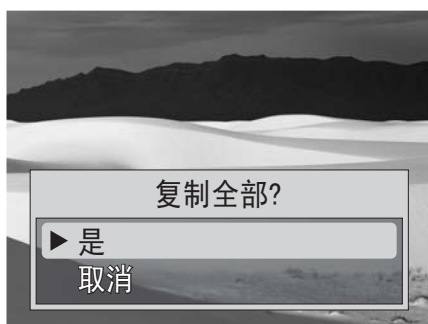

- 5 按 /▲ 或 /▼ 来高亮选中是，然后按 OK/DISP。
6 按 MENU (菜单) 来关闭菜单。

浏览照片的幻灯片

注意

如果已插入存储卡，在相机内存当中存储的照片将无法以幻灯片方式显示。若想以幻灯片方式浏览内存中的照片，可拔出存储卡。

浏览照片的幻灯片的操作：

- 1 把 MODE (模式) 开关滑动切换至回放 模式。
- 2 按 MENU (菜单) 来打开回放菜单。

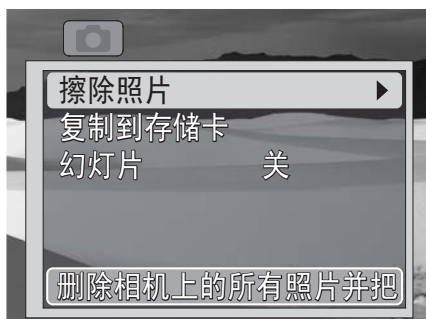

- 3 按 /▲ 或 /▼ 来高亮选中幻灯片，然后按 /▶ 或 OK/DISP 来打开子菜单。

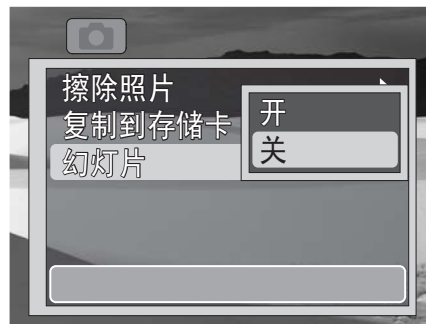

- 4 按 /▲ 或 /▼ 来高亮选中开，然后按 OK/DISP。照片开始以幻灯片方式显示。当所有照片都被浏览之后，幻灯片功能自动关闭。
5 按 MENU (菜单) 来关闭菜单。

使用设置菜单

打开或关闭提示音

打开或关闭提示音的操作：

- 1 开启相机的电源。
- 2 把 MODE (模式) 开关滑动切换至照片 或视频 模式。
- 3 按 MENU (菜单)。屏幕菜单被打开。
- 4 按 /◀ 或 /▶ 来选择 (设置) 选签。设置菜单被打开。

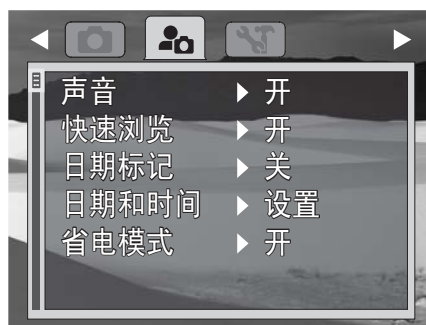

- 5 按 /▲ 或 /▼ 来高亮选中声音，然后按 /▶ 或 OK/DISP 来打开子菜单。

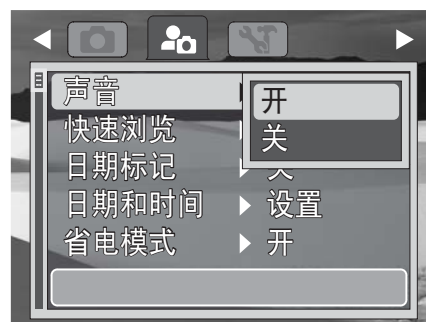

6 按 /▲ 或 /▼ 来选择开或关，然后按 **OK/DISP**。

7 按 **MENU (菜单)** 来关闭菜单。

打开或关闭快速浏览

快速浏览功能可以让您在拍摄一幅图像之后马上进行浏览。如果快速浏览功能被打开，您的相机将在液晶屏上把拍摄到的图像显示一秒钟。该功能只能在简单模式设置为**关**时进行开关操作。

打开或关闭快速浏览的操作：

- 1 开启相机的电源。
- 2 把 **MODE (模式)** 开关滑动切换至照片 模式。
- 3 按 **MENU (菜单)**。屏幕菜单被打开。
- 4 按 /◀ 或 /▶ 来选择 (设置) 选签。设置菜单被打开。

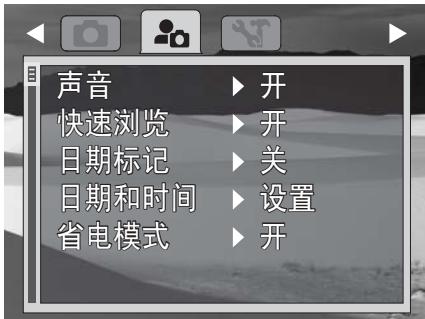

5 按 /▲ 或 /▼ 来高亮选中**快速浏览**，然后按 /▶ 或 **OK/DISP** 来打开子菜单。

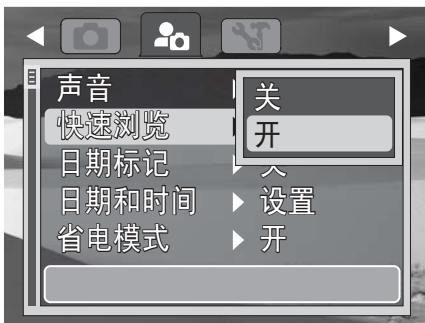

6 按 /▲ 或 /▼ 来选择开或关，然后按 **OK/DISP**。

7 按 **MENU (菜单)** 来关闭菜单。

在照片上加印日期和时间

日期标记功能可让您在照片上添加拍摄的日期或日期与时间。当此功能打开时， 图标会显示在液晶屏上。

拍摄日期和时间是基于相机的**日期与时间**设定。在照片上加印日期或日期与时间标记之后，它们无法被编辑或删除。

日期标记功能的限制如下：

- 仅可为照片提供。
- 对于垂直拍摄的照片，日期标记仍旧会水平显示。

在照片上加印日期与时间的操作：

- 1 开启相机的电源。
- 2 把 **MODE (模式)** 开关滑动切换至照片 模式。
- 3 按 **MENU (菜单)**。屏幕菜单被打开。
- 4 按 /◀ 或 /▶ 来选择 (设置) 选签。设置菜单被打开。

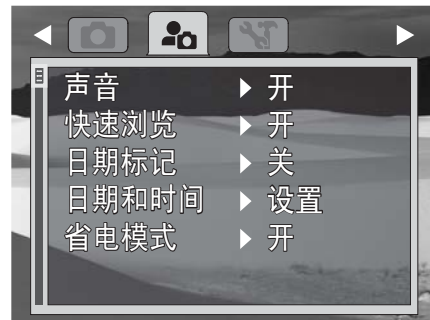

5 按 /▲ 或 /▼ 来高亮选中**日期标记**，然后按 /▶ 或 **OK/DISP** 来打开子菜单。

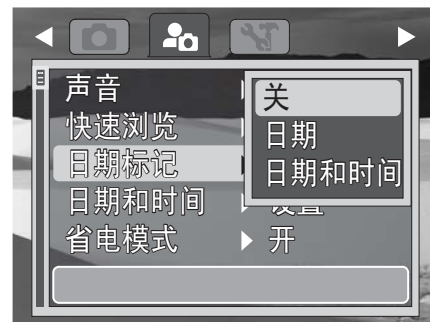

6 按 /▲ 或 /▼ 来选择“关”、“日期”或“日期和时间”，然后按 **OK/DISP**。







7 按 **MENU (菜单)** 来关闭菜单。

设定日期与时间

注意

- 日期和时间功能只能在简单模式被设为**关**时进行设定。



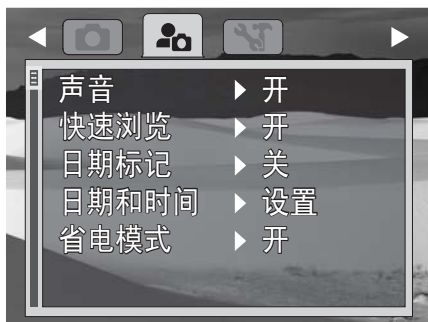

设定日期与时间的操作：

- 1 开启相机的电源。
- 2 把 **MODE (模式)** 开关滑动切换至照片  或视频  模式。
- 3 按 **MENU (菜单)**。屏幕菜单被打开。
- 4 按  /  或  /  来选择  (设置) 选签。设置菜单被打开。



- 5 按  /  或  /  来高亮选中 **日期和时间**，然后按  或 **OK/DISP** 来打开日期和时间屏幕。



- 6 按  /  或  /  来设定小时，然后按  来移动至分钟字段。

窍门

您可以持续按住导向按钮来连续改变数值。

- 7 重复步骤 4 来设定分钟、选择 AM (上午) 或 PM (下午)，并输入年份、月份和日期。

注意

如果电池被拆卸超过 48 小时，则必须重设日期和时间。

- 8 按 **MENU (菜单)** 来关闭菜单。

打开或关闭省电模式

注意

省电功能只能在简单模式被设为**关**时进行访问。

省电功能会在相机保持待机状态达到特定时间之后自动关闭相机，以便节省电量。







该功能在如下情况被关闭：

- 录制和播放视频
- 擦除或复制文件
- 使用 USB 连接口





注意

用 USB 连接口把相机连接至电脑将不会使相机电池充电或增加电池寿命。在完成文件向电脑的传输后，务必断开相机与电脑的连接并关闭相机的电源。

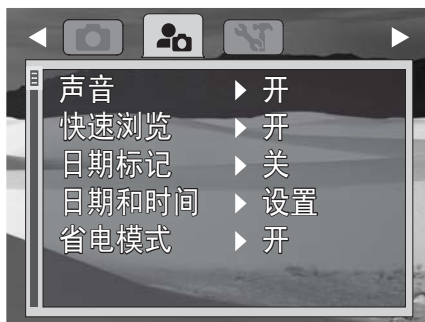
打开和关闭省电模式的操作：

- 1 开启相机的电源。
- 2 把 **MODE (模式)** 开关滑动切换至照片  或视频  模式。
- 3 按 **MENU (菜单)**。屏幕菜单被打开。
- 4 按  /  或  /  来选择  (设置) 选签。设置菜单被打开。



- 5 按  /  或  /  来高亮选中 **省电模式**，然后按  或 **OK/DISP** 来打开子菜单。

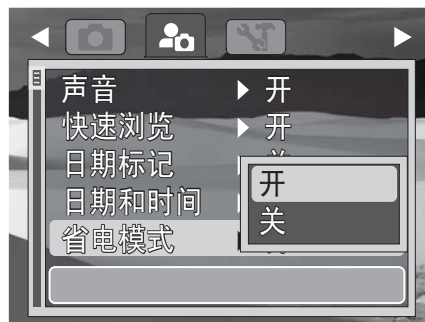





- 6 按  /  或  /  来选择**开**或**关**，然后按 **OK/DISP**。

- 7 按 **MENU (菜单)** 来关闭菜单。



使用工具菜单

设置菜单语言



设定菜单语言的操作:

- 1 开启相机的电源。
- 2 把 **MODE (模式)** 开关滑动切换至照片  或视频  模式。
- 3 按 **MENU (菜单)**。屏幕菜单被打开。
- 4 按  或  来选择  (工具) 选签。工具菜单被打开。



- 5 按  或  来高亮选中 **语言**，然后按  或 **OK/DISP** 来打开子菜单。



- 6 按  或  来高亮选中想要的语言，然后按 **OK/DISP**。
- 7 按 **MENU (菜单)** 来关闭菜单。



打开或关闭帮助文字



打开帮助文字功能可以使高亮选中的菜单选项的相关帮助信息显示出来。

注意



帮助文字功能只能在简单模式被设为**关**时进行访问。

打开或关闭帮助文字的操作:



- 1 开启相机的电源
- 2 把 **MODE (模式)** 开关滑动切换至照片  或视频  模式。
- 3 按 **MENU (菜单)**。屏幕菜单被打开。

- 4 按  或  来选择  (工具) 选签。工具菜单被打开。



- 5 按  或  来高亮选中**帮助文字**，然后按  或 **OK/DISP** 来打开子菜单。



- 6 按  或  来高亮选中**开**或**关**，然后按 **OK/DISP**。
- 7 按 **MENU (菜单)** 来关闭菜单。





恢复出厂的默认设置

恢复出厂设置的功能可以把相机恢复至厂家的默认设置，而不会删除任何拍摄的照片或视频。

注意

恢复出厂设置的功能只能在简单模式被设为**关**时进行访问。

恢复出厂设置的操作:

- 1 开启相机的电源。
- 2 把 **MODE (模式)** 开关滑动切换至照片  或视频  模式。
- 3 按 **MENU (菜单)**。屏幕菜单被打开。
- 4 按  或  来选择  (工具) 选签。工具菜单被打开。





- 5 按 /▲ 或 /▼ 来高亮选中恢复出厂设置。

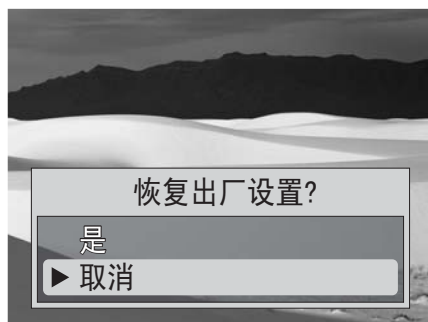

- 6 按 /▶ 或 OK/DISP。一条确认信息会出现。



- 7 按 /▲ 或 /▼ 来高亮选中是，然后按 OK/DISP。
- 8 按 MENU（菜单）来关闭菜单。

将文件传输至电脑

您可以把照片和视频文件传输至电脑。

将文件传输至电脑的操作：

- 1 用附带的 USB 缆线把相机连接至电脑。

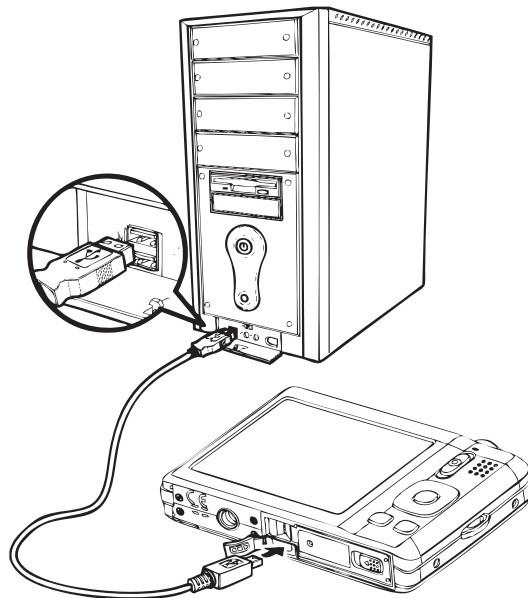

- 2 打开相机电源。电脑会探测到连接。相机的内存和存储在文件管理器上显示为可移除盘符。液晶屏上不会有图像显示。

注意

用 USB 连接口把相机连接至电脑将不会使相机电池充电或增加电池寿命。在完成文件向电脑的传输后，务必断开相机与电脑的连接并关闭相机的电源。

注意

您还可以使用读卡器来访问相机存储卡上的内容。

故障排除

| 故障 | 原因或操作 |
|----------------------|---|
| 相机电源无法打开 | 电池电量可能被耗尽。充电或更换电池。 |
| 相机自动关闭 | 按除 电源 按钮之外的任何按钮来打开相机。 |
| 液晶屏变为空白 | 按除 电源 按钮之外的任何按钮来打开液晶屏。 |
| 液晶屏上显示空的电池图标，然后相机关闭。 | 电池电量已经被耗尽。更换电池或对电池充电。 |
| 液晶屏上显示“无图像” | 在当前使用的存储媒介中没有存储任何图片。 在存储卡内存储的图片文件格式可能不支持。 |
| 液晶屏显示“不对本文件提供” | 功能仅可用于特殊文件类型。 文件格式不支持。 |
| 液晶屏显示“存储器已满” | 存储卡已经存满。用新卡来替换存储卡，或删除不需要的文件。 |
| 液晶屏显示卡已锁定” | 存储卡得到保护。取出存储卡，把防写入保护开关切换到解锁位置。 |
| 液晶屏显示“复制错误” | 存储卡得到保护。取出存储卡，把防写入保护开关切换到解锁位置。 存储卡已经存满。更换存储卡或删除不需要的文件。 |
| 镜头不能缩回 | 不要强迫镜头收回。 使用的电池类型可能不正确，或电池电量过低。在使用相机之前更换电池或为电池充电。 |



技术规格

| | |
|--------------|--|
| 传感器 | 1200 万像素，类型：1/2.3 |
| 镜头 | 焦距：F = 5.05 (W) ~ 20.2 (T) mm (光学对焦范围 28.6 ~ 108.8 mm)，4 倍 光学 对焦，5 倍 数字对焦 |
| 液晶屏 | 2.7 英寸彩色液晶屏 |
| 对焦范围 | 正常模式： 广角：27.56 英寸 ~ 无限远 (70 cm ~ 无限远) 远距：39.37 英寸 ~ 无限远 (100 cm ~ 无限远) 近拍模式： 广角：4.72 英寸 ~ 39.37 英寸 (12 cm ~ 100 cm) 远距：27.56 英寸 ~ 47.24 英寸 (70 cm ~ 120 cm) |
| 光圈 | f2.8(W) ~ f6.3(T) |
| 快门 | 类型：机械和电子快门 速度：1 - 1/2,000 秒 |
| 文件格式 | 静态图像：EXIF 2.2 兼容 JPEG 视频：动态 JPEG |
| 分辨率 (静态图像) | 1200 万像素 (4000 x 3000) 800 万像素 (3264 x 2448) 500 万像素 (2592 x 1944) 300 万像素 (2048 x 1536) 宽幅 (4000 x 2250) |
| 传感器 | 简单模式关闭：自动，50, 100, 200, 400, 800, 1600 简单模式打开：自动，低 (100)，中 (400)，高 (800) |
| 色彩平衡 | 自动，晴天，阴天，钨灯，荧光灯 |
| 曝光补偿 | -2EV 至 + 2EV (1/3EV 递进)，自动曝光 |
| 曝光控制 | 测光：多点固定 面部识别 AE & AF |
| 自拍延时 | 10 秒，关闭 |
| 闪光灯 | 自动，防红眼，强制打开，慢速同步，强制关闭 |
| 存储 | 内部存储器：32 MB 闪存 照片 / 视频存储的可用容量：大约 20 MB 外部存储器：SD 卡 (高达 4 GB)，SDHC 卡 (高达 32 GB) |
| 屏幕显示语言 界面 | 英语、法语、西班牙语、简体中文、日文 USB |
| 电池 | 类型：锂离子 (NP45) |
| 操作温度 | 32F ~ 104F (0C ~ 40C) |
| 操作湿度 | 0% - 90% |
| 麦克风 | 内置 |
| 扬声器 | 内置 |
| 尺寸 | 0.67 X 2.74 X 3.62 in. (16.99 X 57.77 X 91.88 mm) |
| 重量 | 3.53 盎司 (100 g) 不含锂离子电池 |

法律通知

 此标识适用于在中华人民共和国销售的电子信息产品，标识中央的数字为环境保护使用期限的年数。环保使用期限是指产品的环境保护期限，并非产品的保修期。

本产品中有毒有害物质或元素的名称及含量

| 环 保 使用期限 | 部件名称 | | 有毒有害物质或元素 | | | | | |
|---|------|-----------------|-----------|-----------|-----------|---------------|-------------------|---------------------|
| | | | 铅 (Pb) | 汞 (Hg) | 镉 (Cd) | 六价铬 (Cr6+) | 多溴 联苯 (PBB) | 多溴二 苯醚 (PBDE) |
|  | 本机 | 机壳 (金属) | ○ | ○ | ○ | ○ | ○ | ○ |
| | | 机壳 (树脂) | ○ | ○ | ○ | ○ | ○ | ○ |
| | | 光学镜头 | ○ | ○ | ○ | ○ | ○ | ○ |
| | | 印刷电路板 · 组装部件 | × | ○ | ○ | ○ | ○ | ○ |
| | | 结构部件 | × | ○ | ○ | ○ | ○ | ○ |
| 附件 | 电缆等 | × | ○ | ○ | ○ | ○ | ○ | |
|  | 附件 | CD-ROM | ○ | ○ | ○ | ○ | ○ | ○ |

○：表示该有毒有害物质在该部件所有均质材料中的含量均在 SJ/T11363-2006 标准规定的限量要求以下。
 ×：表示该有毒有害物质至少在该部件的某一均质材料中的含量超出 SJ/T11363-2006 标准规定的限量要求。

影雅 INSIGNIA

www.insigniaproducts.com 400-670-3030

影雅和 INSIGNIA 是 BBY Solutions, Inc. 的商标
本产品**在百思买商店，五星电器商店专卖**
© 2010 BBY Solutions, Inc. 保留所有权利