

海尔滚筒全自动洗衣机 使用说明书



产品型号:
XQG80-B1486
XQG80-B1286
XQG75-B1486
XQG75-B1286

目录

1. 使用前须知
2. 安全注意事项
3. 使用注意事项
4. 洗前准备
5. 操作步骤
6. 控制面板及程序说明
7. 显示屏说明
8. 其它功能
9. 故障排除
10. 清洁/维护
11. 保修说明

使用前请仔细阅读说明书

请妥善保管，以备参阅

本产品只适合在中国大陆销售和使用的

(如果您需要英文说明书，请登录网址 www.ehaier.com 下载。
If you need English user manual, please download it from "www.ehaier.com".)

- 洗净即停技术
- 即时开门
- 自动挡技术
- 防皱浸泡功能
- 抗菌防霉窗垫
- 自清洁功能
- 泡沫自检功能
- 断电记忆功能
- 变频驱动

规格

	XQG80-B1486/B1286	XQG75-B1486/B1286
电源	220V ~ /50Hz	
额定洗涤容量	8kg	7.5kg
额定脱水容量	8kg	7.5kg
甩干转速	1400 /1200 转/分	1400 /1200 转/分
洗涤噪声	53dB (A 计权)	53dB (A 计权)
脱水噪声	71dB (A 计权)	68dB (A 计权)
能效等级	1 级	
进水水压	(0.03-1.0) MPa	
外形尺寸(高×深×宽)	850mm×650mm×595mm	

● 该产品执行标准: GB/T 4288-2008《家用和类似用途电动洗衣机》

● 本说明书中的图形均为示意图，同时由于产品的改进，您所得到的产品外观、颜色及其配件可能与本说明书中的图示不一致，请以实际产品为准，谨此致歉。

● 本产品属于 I 类电器，请您使用时注意用电安全！



海尔集团
青岛海尔滚筒洗衣机有限公司

地址: 青岛高科园海尔工业园
电话: 4006 999 999
传真: 0532-87636565
邮编: 266101
网址: www.haier.com
直通客服邮箱: 9999@haier.com
总部服务地址: 青岛市 308 国道 609 号

版次: 2009年第1版
专用号: 002050574
V98497

1. 使用前须知

请按照说明书中的说明安装与调整洗衣机，以便您能够更安全正确地使用洗衣机。

连接进水管

(请使用随机附带的新进水管，除本机外的进水管不要重复利用)

1. 选择合适的水龙头

前端长度必须大于 10mm。若水龙头出口端面不平整，请用锉刀锉平，以免漏水。

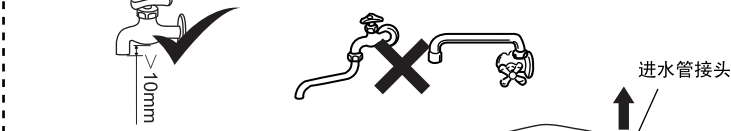

2. 取下进水管接头

- ① 按住锁紧杆下端；
- ② 握住进水管，向下压滑动器，取下进水管接头；
- ③ 揭下标记牌。

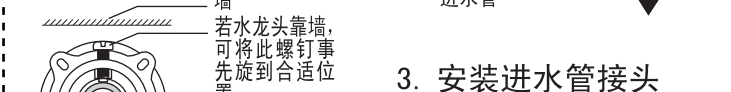

3. 安装进水管接头

- ① 拧动螺母，露出约 3-4 圈螺纹；
- ② 将进水管接头的四颗螺钉拧松至可将进水管接头套在水龙头上；
- ③ 如果进水管接头无法套在水龙头上，请取下衬套再安装；
- ④ 将其中一个螺钉先旋到大致合适位置，再将进水管接头套在水龙头上，将其余三个螺钉均匀拧紧，确认到位后，旋紧螺母。



4. 连接进水管

- ① 压下滑动器，将水管插入进水管接头；
- ② 用锁紧杆挂住水管接头，然后松开滑动器，直到听到“啪”的一声。



5. 连接洗衣机

- ① 将进水管另一端的螺母套到进水阀接头上；
- ② 拧紧进水管螺母并确认螺母紧固到位。

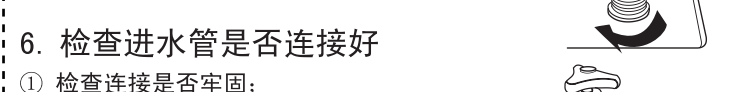

6. 检查进水管是否连接好

- ① 检查连接是否牢固；
- ② 安装完毕后，打开水龙头，检查是否漏水；
- ③ 每次使用洗衣机前，请检查确认进水管与水龙头连接牢固；
- ④ 切勿强力弯曲进水管。



粘贴毛毡、安装降噪板

1. 将毛毡粘贴在降噪板的一侧。
2. 将洗衣机向后倾斜，卸下四个底脚（图 1）。
3. 降噪板附有毛毡的一侧朝内，将底脚螺栓穿过四个孔装在壳体上旋紧（图 2），重新放平机器。



图 1 图 2

排水管

排水管出水端高度必须大于 80cm，最高点必须小于 100cm，为防止排水管脱落，可将排水管固定在机器后背的排水管卡上或使用排水管支架固定，如图所示，支架固定牢固。
建议不要加长排水管，加长部分若超过 2.5m，易出现边进水边排水现象。延长排水管，请联系本公司售后服务部门。

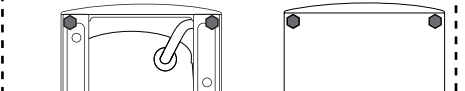
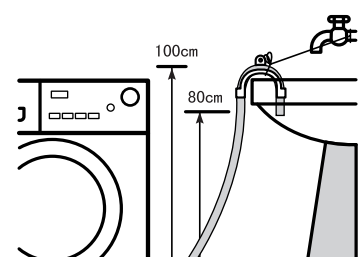

调整底脚

使用之前应先调节四个底脚，使洗衣机处于水平状态。



图 3

分配器盒

- （每次只放入一次洗涤所需的洗涤剂）
- 预洗洗涤剂 投入室
- 主洗涤剂 投入室
- 软化剂、漂白剂 投入室

- 选择预洗功能时，在预洗室投入洗涤剂预先洗涤衣物；
- 洗涤剂用量请参照洗涤剂的使用说明，过量的洗涤剂会产生大量泡沫，易溢出，且影响洗涤剂溶解；应使用滚筒洗衣机专用低泡洗涤剂，若洗涤合成或羊毛织物时，则应该用为其特制的洗涤剂；
- 软化剂或液体洗涤剂的最高液面不要超过分配器盒的 MAX 标识。浓稠的软化剂或液体洗涤剂，请先稀释再放入分配器盒内。过量的柔顺剂会损害人造纤维，用量请参考其使用说明。

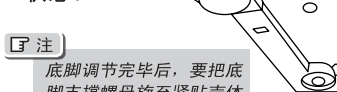
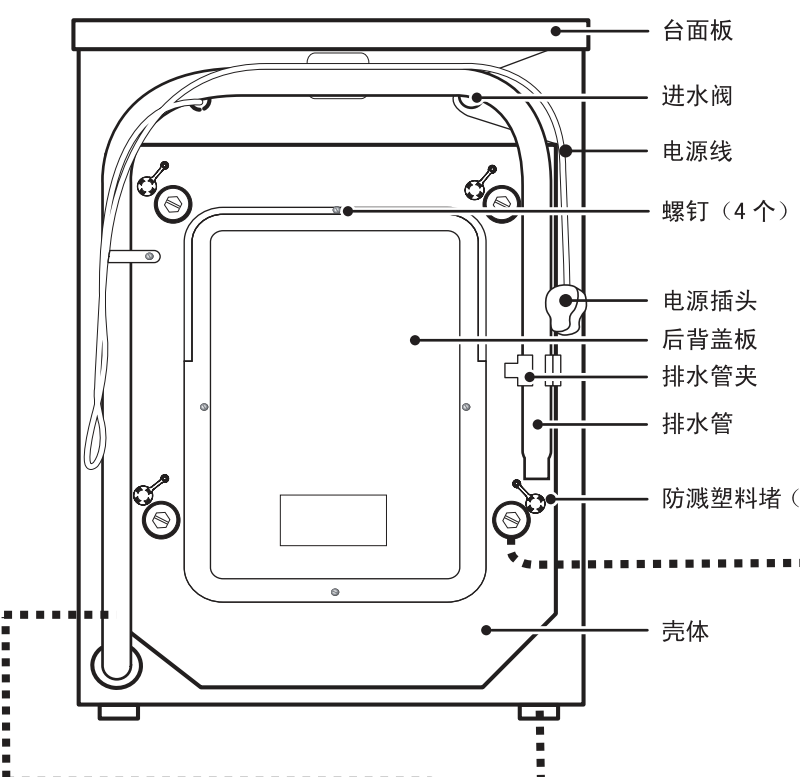

附件

- 进水管总成 1
- 毛毡 1
- 降噪板 1
- 排水管支架 1
- 说明书 1
- 爱心提示卡 1

2. 安全注意事项



安全用电提示：请您在使用时注意用电安全

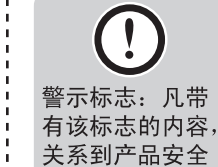

警告标志：凡带有该标志的内容，关系到产品安全和使用者的人身安全，必须严格按照要求操作，否则可能会造成洗衣机的损坏或危及使用者的人身安全

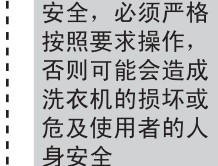

禁止标志：凡带有该标志的内容，是必须绝对禁止的行为，否则可能会造成洗衣机的损坏或危及使用者的人身安全

1. 洗衣机安装到位后，插头应在可触及范围内，不要通过拽拉电源线来拔下洗衣机插头。若需更换电源线，需由专业人员更换或与本公司售后服务部门联系。洗衣机底脚不能压电源线，电源线不能有折断、压细等问题。
2. 电源应使用独立的插座，插座中的接地线端一定要可靠接地，插座应为国家 3C 认证的合格产品，3C 认证标志为：

3. 用户家中应有规格适宜的保险丝等过载保护装置，电表、电线、插座应能承受 10 安培电流。

1. 要远离热源及阳光直射的地方，以防塑料件、橡胶件的老化。

1. 不要使用易燃清洁剂、干洗溶剂等化学药品洗涤衣物；不要使用有机溶剂或有腐蚀性的液体来擦拭洗衣机外部及橡胶件；可燃性喷雾剂不要靠近洗衣机使用，当燃气等易燃气体泄漏时，不要插拔洗衣机电源插头。不要靠近沼气池等含有易燃易爆气体和液体的环境使用。
2. 洗衣机在加热时机门较热，为了安全请勿让儿童靠近洗衣机。另外在排出热水时小心烫伤。
3. 洗衣机拆箱后，不要让儿童玩拆下的纸箱、塑料包装袋，包装泡沫等包装材料。
4. 机器不能安装在露天和太潮湿的环境下，否则电器件上结有水珠易造成打火损坏或引起其它事故。如洗衣机不慎淋上水或漏进水，须通风晾干后使用。
5. 洗衣机不能直接放在不透气的地毯上，地毯不能堵住底部通风口，不要紧贴于墙边或家具旁以免发生意外。请不要将洗衣机放在高于地面的台子上使用，以防洗衣机跌落。

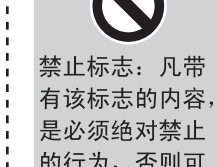

禁止标志：凡带有该标志的内容，是必须绝对禁止的行为，否则可能会造成洗衣机的损坏或危及使用者的人身安全

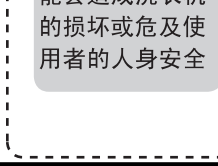

禁止标志：凡带有该标志的内容，是必须绝对禁止的行为，否则可能会造成洗衣机的损坏或危及使用者的人身安全

5. 操作步骤

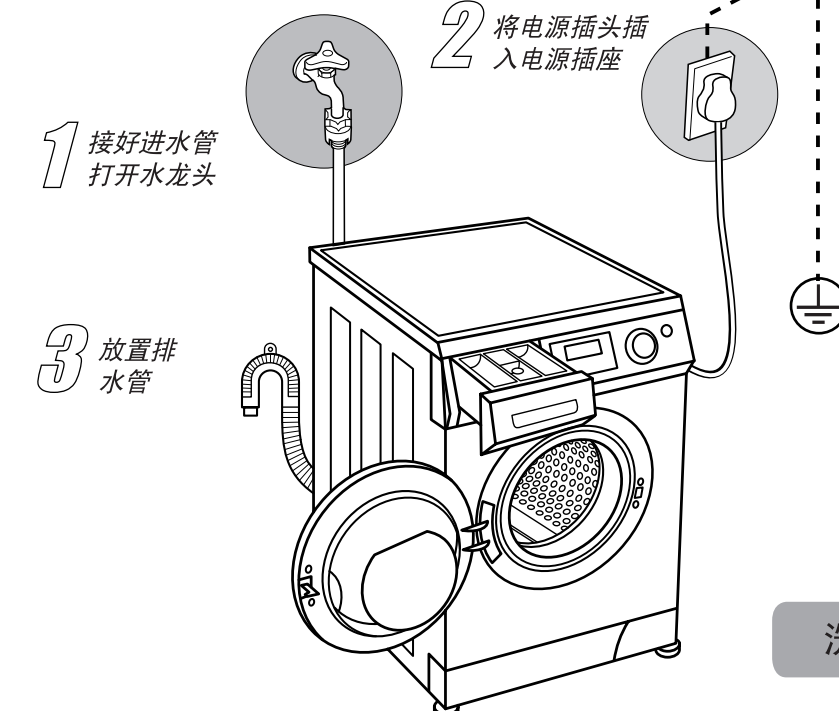

3. 使用注意事项

1. 因自来水压力波动，请在每次洗衣前对进水管、水龙头、排水管连接处进行检查，确认连接是否牢固，若发现水管连接松动或出现漏水现象应关闭水龙头，做妥善处理或与本公司售后服务部门联系，连接好后再使用。
2. 洗衣机不用时，请微开机门，防止有异味，洗衣机外不要套塑料袋，以免潮气不易排出。
3. 洗衣机台面上不要放置重物，发热器具及易漏水漏液体的物品，以免导致台面及塑料件的变形。
4. 不要洗涤雨衣、自行车罩、羽绒制品等防水性衣物以及地毯，以免异常震动或损坏衣物。
5. 在程序运行期间，不要打开洗涤剂分配器盒，以免洗涤剂冲不净。
6. 衬有钢丝的胸罩在洗涤中钢丝会弹出，为保护您的洗衣机和衣物，请勿用洗衣机洗涤带有钢丝的胸罩。
7. 机门设有自锁保险装置，当洗衣机处于安全状态（水位低于观察窗下沿一定距离，筒内温度低于 50℃，内筒不转）时，门锁图标不亮时，方可打开机门，切记在此之前不要强行开门，以免损坏机门或烫伤。洗衣机开门时会出现“咯”的声响，是由于电磁门锁内部结构工作原理产生，属正常现象。
8. 每次洗涤结束后，应断电，同时将观察窗垫层清理干净，以防脏物再次粘到衣物上或窗垫表面发霉。
9. 建议洗衣机安装在有地漏的地方。
10. 若在温度为 0℃ 或 0℃ 以下的环境中使用本机，可能会损坏进水阀和排水系统。如果本机放置在温度为 0℃ 或 0℃ 以下的环境中，使用前必须先将其移至室温环境中静置 2 至 4 小时后方可使用。
11. 请勿将受化学污染衣物投入洗衣机内。
12. 洗涤容量

衣物类型	不褪色棉织物	涤纶织物/混纺织物/化纤织物	羊毛织物	真丝织物
XQG80-B1486/B1286最大容量	8kg	4kg	2kg	2kg
XQG75-B1486/B1286最大容量	7.5kg	3kg	2kg	2kg

注：按标准 GB/T4288-2008 附录 A 中 A.4 规定的洗涤剂最大重量。能效测试程序请选择“棉麻+60度+强力去污+最大衣量档位+最高转速”。

4. 洗前准备

- 检查洗涤物有无特殊洗涤要求，确认衣物是否适合洗衣机洗涤及水洗，以免造成衣物变形、损坏。
- 对于沾有较多泥灰的衣物，请先除去污物再洗涤。
- 易掉色的衣物请与其它衣物分开洗涤；
- 清理衣袋，将硬币、砂子、发夹等物品取出。
- 将领带打结、纽扣扣好、拉链拉好，开线处缝好。
- 为避免衣物的纽扣发出声响，投入洗衣机前请先将带有纽扣的衣物翻转。
- 洗涤剂不应过量，投入洗衣机前请先将衣物展开抖松。
- 洗涤小物品（如：手帕、手套、袜子等）、易缠绕衣物及易磨损衣物，请将其装入洗涤网兜中进行洗涤、漂洗、脱水，以免小物品落入洗衣机内筒与窗垫之间，导致洗涤不充分或以免造成高档衣物的损伤。每个洗涤网兜中所放入的物品不可超过 300 克，并与其它没有放入网兜的衣物一同放入洗衣机，否则会导致洗衣机的平衡性降低，洗衣机异常震动。

小物品重量参考：手帕约 30 克/块，手套约 60 克/副，棉袜约 30 克/双，丝袜约 20 克/双。

注：控制面板印刷以 XQG80-B1486 为例。

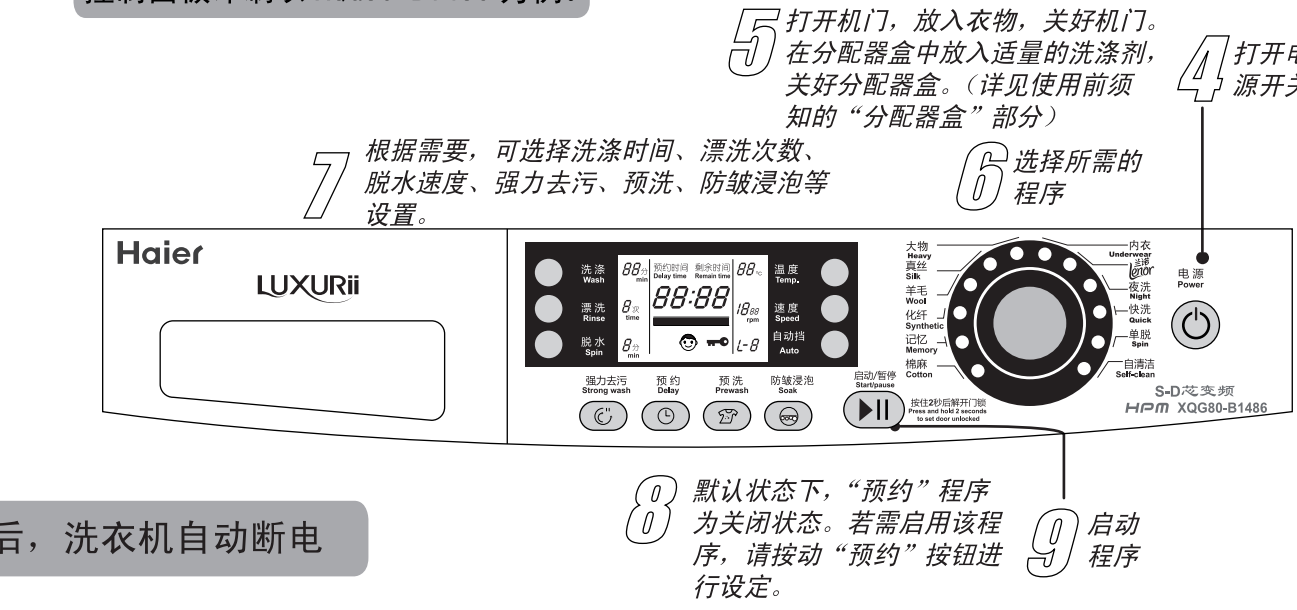

洗衣结束后，洗衣机自动断电

- 0 默认状态下，“预约”程序为关闭状态。若需启用该程序，请按动“预约”按钮进行设定。
- 9 启动程序

6. 控制面板及程序说明

“洗涤”时间

• 按动“洗涤”键可设定洗衣时间，长按此键洗涤时间可连续变化，直到停止按此键为止。
• 单脱、自清洁程序不能选择该功能。

显示屏

显示洗涤时间、洗涤剩余时间、漂洗次数、脱水时间、设定的温度、设定的速度、衣物重量档位、童锁状态、门锁状态、衣物洗涤进度和报警信息等。

“温度”选择

按动“温度”键，可选择加热温度（—, 30, 40, 50, 60, 90）。各程序允许加热到的最高温度不同。
• 显示屏显示温度为“—”，表示不加热洗涤。

“速度”选择

按动“速度”键，可选择脱水速度，各程序允许的最大脱水速度不同。

本机有自动称重功能，按动“电源”键接通电源，机门会自动弹开，放入衣物，关闭机门，显示屏显示 **Auto**，按动“启动/暂停”键，大约2分钟后称重完毕并自动计算出最佳洗涤程序，可充分节水；
• 若不想洗衣机自动称重，您可按动“自动档”键切换成手动选择衣物量档位（显示屏显示区显示 **L-1**—**L-8**）。在选择号档位后，洗衣机将按照档位调整进水量、加热时间和洗涤时间等，达到节水、省时、省电的目的。

【注】 (1) “L-1”—“L-8”分别对应筒内所放衣物量的1—7档，在手动选择时，当筒内衣物很多（超过半筒）时，建议选择“L-6”或“L-8”，当筒内衣物相对较少（未超过半筒）时，建议选择“L-1”“L-2”“L-3”“L-4”“L-5”中的一种。
(2) 请根据屏幕显示的档位适当调整洗衣粉的用量。

程序旋钮

• 通过旋转此旋钮选择所需程序。
• 开机时洗衣机自动选择上一次洗涤结束的程序。

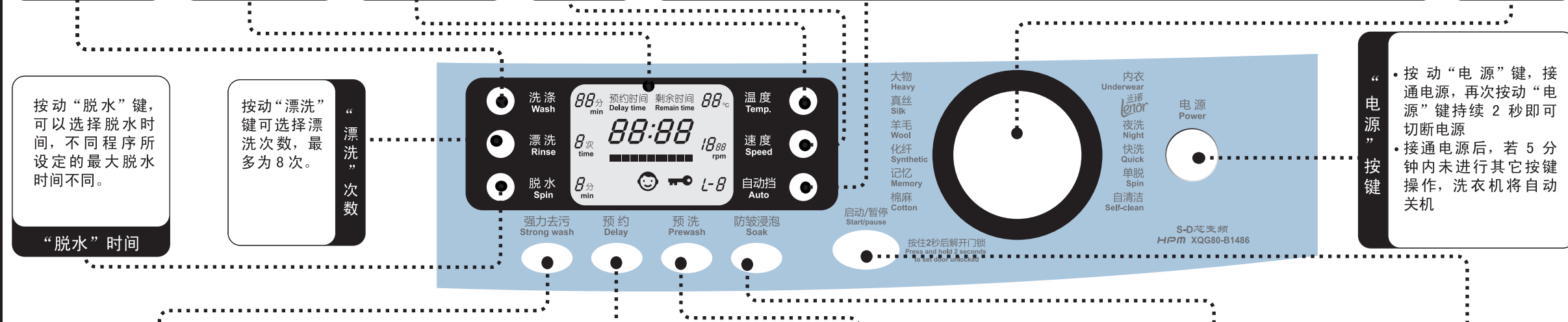

“强力去污”按键

• 按动“强力去污”键，可以增加所选程序在主洗阶段的洗涤时间。（此功能适用于较脏衣物）
• 图标亮表示强力去污功能被选中。
• 此附加功能仅在“棉麻”、“记忆”、“化纤”、“大物”、“兰诺”“夜洗”程序有效。

“预约”按键

• 按动“预约”键，预约图标亮表示预约功能被选中，每按一次“预约”键，预约时间以30分钟递增（0.5-24h），长按此键预约时间可连续变化，直到停止按此键为止。
• 预约时间为洗涤结束的时间，如 **6:00**，表示6小时后洗涤结束（预约时间必须大于程序运行的时间）。
• 除“单脱、自清洁”程序外，其余程序均有预约功能。

“预洗”按键

• 按动“预洗”键，可选择或者取消预洗功能。
• 洗涤较脏衣物时，可以选择预洗功能。
• 按动“预洗”键，预洗图标亮，再次按“预洗”键取消预洗功能，预洗图标熄灭。
• 选择预洗功能时，预洗盒内应放入洗涤剂，未选择预洗功能，预洗盒内不要放入洗涤剂。
• 此附加功能仅在“棉麻”、“记忆”、“化纤”程序有效。

“防皱浸泡”按键

• 按动“防皱浸泡”键，可以选择或者取消防皱浸泡功能。
• 程序运行到最后一次漂洗时，洗衣机不排水，衣物浸泡在水中，浸泡图标闪烁剩余时间不递减，如需晾干可按此键或启动暂停键，图标熄灭取消该功能，洗衣机继续工作。该功能不能与“预约”键同时选择。
• 此功能仅在“棉麻、记忆、化纤、大物、内衣、兰诺、夜洗”程序有效。

“启动/暂停”按键

• 按动“启动/暂停”键，启动洗衣机，指示灯持续点亮；如果在洗衣机工作时按动该按键，洗衣机将暂停运行，指示灯持续闪烁。
• 在接通电源或按“启动/暂停”键启动洗衣机时，如满足开门条件，长按此键2秒可以打开机门。

7. 显示屏

数字显示区（开机显示上次完成的洗涤程序时间；显示预设定的各种代码等，如：故障报警时显示 **Err3**）

选择预约功能时变亮

主洗洗涤时间 **60分**

漂洗次数 **8次**

程序进度指示条

脱水时间 **6分**

预约时间 **2:00**

剩余时间 **90°C**

14:00

L-4

未选择预约功能，启动洗衣机时变亮

加热温度

脱水速度

衣物重量档位

【注】 显示屏显示时间为参考时间，与实际可能有所差异。
• 程序运行结束、断电、童锁功能解除。

8. 其它功能

功能 断电记忆

本洗衣机有断电记忆功能，在洗衣过程中若突然停电或插头松动，洗衣机可记忆程序运行状况，恢复供电后将按照原程序继续工作。

功能 静音功能

选择自清洁程序，同时按下“预约”和“预洗”按键持续3秒，取消所有程序的蜂鸣器声音（除“Unb”外的其他报警声音不取消），显示屏显示“**bEEP OFF**”；再按“预约”和“预洗”按键持续3秒，恢复所有程序的蜂鸣器声音，显示屏显示“**bEEP On**”。

功能 洗净即停

根据洗涤衣物的多少和脏污程度选择程序，投入适量洗衣粉，洗衣机可自动调整洗涤时间和漂洗次数，以达到最佳的洗涤效果。
洗净即停功能在下列程序或情况下无效：
(1) 除棉麻、化纤两个程序外的洗涤程序；
(2) 洗涤+加热时间小于20分钟的程序；

功能 偏心保护

脱水时，如果衣物分布不均匀，洗衣机将对衣物进行重新抖散、分布，当衣物分布均匀后再脱水；如果在规定时间内，衣物仍然没有分布均匀，为避免洗衣机的剧烈震动，洗衣机将不脱水，此时需要您检查衣物是否缠绕、打结，并对衣物进行重新整理，再选择“单脱”程序进行脱水。当衣物较少时，由于偏心保护可能会导致洗衣机不脱水，可增加部分衣物，使衣物分布均匀，再进行脱水；另外，洗衣机对衣物重新分布、抖散，使时间延长，属于正常现象。

9. 故障排除

出现以下情况时，有时未必是故障。委托修理前，请先按照以下列表检查确认。如果确属故障，请与本公司售后服务部门联系，切勿自行修理。检查前，请拔下电源插头。

状态	现象	排除方法
运转前	初次使用时，排水管和机器内可能有少量水	正常，出厂检验时残存的水。
	不运转	• 是否停电或电源异常？ • 电源插头是否牢固地插入插座中？ • 电源的保险丝或电流断路器是否完好？ • 是否按了“电源”开关？ • 是否打开了水龙头？ • 是否按动了预约功能？ • 是否按了“启动/暂停”键？
洗涤时	不能进行按键操作	• 是否设定了“童锁”功能。 • 启动后，选择其它功能等，请先按动“启动/暂停”键再进行操作
	水龙头漏水	• 水龙头的形状是否合适？ • 进水管接头是否安装到位？ • 水龙头是否损坏？
漂洗时	反复漂洗不脱水	可能是洗衣机根据衣物的脏污程度，自动增加（1-2次）或减少了漂洗次数。
	不脱水	• 洗衣机程序设置排水时间，必须经过一段时间后才开始脱水。 • 衣物是否打结，缠绕？
脱水时	脱水声音大 振动移位	• 运输固定用螺栓是否已被全部拆除？ • 洗衣机是否放置平稳？（可调整底脚，使其保持平稳） • 衣物是否缠绕打结？ • 洗衣机是否碰到其它物品？ • 是否有异物掉入？负载是否超出额定值？
	边进水边排水	• 排水最高点是否低于80cm？ • 排水管管口是否浸在了水中？
排水时	不排水或者排水过慢	• 排水管是否被弯折、堵塞、冻结？ • 排水管最高点是否高于地面100cm？ • 过滤器是否堵塞？
	控制面板局部发热	• 电子元件微热作用属正常现象。
其它	超过预约时间，洗涤还未结束	• 洗涤过程中衣物偏置。 • 进排水条件不良，导致时间延长。
	有异音	• 机器是否倾斜、摇晃？ • 是否进入硬币、拉链等异物？ • 是否是洗涤剂扣扣、拉链造成？ • 是否为排水泵或电机正常工作时的声音，如是属正常现象。

10. 清洁 / 维护

进行清洁维护前，请先将电源插头从插座上拔下

清洗过滤器（建议每月一次）

- 将洗衣机内的水排出后，用平头螺丝刀或类似形状物品，通过过滤器门上方的方孔下压，打开过滤器门（如图1）。
- 握住塑料管将污水流尽管，并准备好一盛水容器，拔下污水流尽管上的塑料堵，将残余的水导入容器（如图2），水流尽后将塑料堵插回污水流尽管上，最后将污水流尽管卡回原位。
- 逆时针旋出过滤器，旋出时有少量水流出是正常现象（如图3）。
- 用水冲洗干净（如图4）。
- 过滤器上的凸起对准排水泵上的凹槽后插入，然后顺时针拧紧（如图5），扣好过滤器门。

【注】 清洗分配器盒时，先将分配器盒拉出，再轻轻向下按，继续向外拉出（如图6），取下后，用水冲洗干净再重新装好。

【注】 过滤器必须拧紧，以免漏水。

- 洗衣完毕后，请关闭水龙头，并卸下下水管
- 拔掉电源插头和放好排水管
- 长期不用时，请微开机门，擦干窗垫，防止里面产生异味
- 勿用有机溶剂或有腐蚀性的液体来擦拭洗衣机外部及橡胶件

11. 保修说明

尊敬的海尔用户：
感谢您选择和使用海尔产品。我们承诺您任何海尔产品需要安装或维护时，海尔将提供“1+5”的成套增值服务“1”：指安装服务“一次就好”；“5”：指五项组合服务

一、家庭用洗衣机的整机免费保修三年。
二、下列情况不属于免费保修范围：
1. 用户因运、装、用、管不当而损坏的；
2. 自行拆卸产品的；
3. 涂改发票或无购机发票的；
4. 因异常电压、火灾等外部原因损坏的；
5. 未按说明书、洗衣机主体注意标牌等注意事项要求使用的。
三、上门服务：如您有新的购买需求，将向您提供上门服务、送货、安装、维保一条龙服务。
四、现场清理服务：服务完毕后将服务现场清理干净
五、感谢您对我们的服务进行监督，一旦我们的服务承诺未执行到位，请拨打全国统一客服电话4006 999999进行投诉，经核实无误，您将获得100元监督奖金！
六、为了更好地使用，请定期与海尔售后服务部门联系维护保养，以免造成损失。
备注：1、本产品有结构变化，数据变化，恕不另行通知。
2、根据需要，以下零件可供选购：
进水管加长管
排水管加长管

【注】 **Err 8**报警时洗衣机同时排水，这是正常现象。

温馨提示

- 常清洗进水管接头及进水阀过滤网，防止被杂质堵塞。
- 洗涤中途添加衣物或长时间停电而想取出衣物时，先确保筒内水位低于观察窗下沿一定距离，水温低于50°C，内筒不转情况下，将排水管从支架上取下并放低，直到排水管基本不出水，之后将排水管复位。打开洗衣机底部过滤器门，看到有一拉绳，取出拉绳，向下轻拉，听到轻微的响声后，机门打开，可添加衣物或取出衣物。之后将拉绳及过滤器门复位。

【注】 在洗衣机通电运行情况下，切不可进行上述操作！

活用小窍门

- 衣物集中洗涤，注意把易掉颜色的衣物分开。
- 洗涤衣物重量不要超过本机对该衣物的最大容量。
- 个别很脏的衣物先进行预洗，再放入其它衣物一起洗。
- 对于不太脏的衣物可适当减少洗涤剂用量及选择快洗程序。
- 添加衣物柔顺剂，可使衣物柔软，排除静电粘结，易于熨烫。
- 选择合适的温度：建议衣物很脏时才选用高于60°C的洗涤加热温度。
- 适量地使用洗涤剂，过量使用会降低漂洗效果。
- 本洗衣机包含可回收利用材料，废弃时请正确处理，保护环境。