

HITACHI
Inspire the Next

使用说明书 USER'S MANUAL

UT32-MH08CB/CR/CW/CA

UT37-MX08CB/CW

UT42-MX08CB/CW

液晶彩色电视机

LCD COLOUR TV



- 非常感谢您购买日立液晶电视机。
- 在操作本产品之前,请仔细阅读本使用说明书。
- 请妥善保管本使用说明书,以备日后参考。
- 本册外观图仅供参考,请以实物为准。
- 本产品只适用在中国大陆销售使用。

目录

简介	02	显示单元设置操作	27
关于本手册	02	如何使用屏幕显示 (OSD) 系统	27
商标信用	02	选择语言	27
关于软件	02	主菜单列表	28
特性	02	观看从 HDMI/综合频输入的图像.....	29
安全注意事项	03	设置画面调整.....	29
符号说明	03	降噪	31
外壳清洁与维护	06	电影模式.....	32
安装显示单元.....	07	高级设置.....	33
媒体中心垂直放置.....	08	观看从个人电脑输入的图像.....	34
关于液晶屏幕	09	设置画面调整.....	34
液晶屏幕的常见特点.....	09	高级设置	35
快速启动指南	10	媒体中心设置操作	36
1. 附件.....	10	功能列表.....	36
2. 连接	10	主菜单列表.....	36
3. 把电池装入遥控器中	11	相片浏览操作.....	36
4. 开机	11	一般调控.....	37
5. 语言的选择.....	12	编辑频道.....	37
6. 自动选台.....	12	等级分类设定.....	37
组件名称	13	频道设定.....	38
显示单元.....	13	一般设定.....	39
媒体中心.....	14	系统设定.....	40
遥控器	15	相片浏览操作.....	41
准备工作	17	显示单元功能	42
遥控器电池安装	17	画面尺寸切换.....	42
遥控器操作	17	HDMI/综合频信号输入	42
移动显示单元时的注意事项.....	17	显示尺寸.....	42
连接	18	位置调整.....	43
1. 连接显示单元与媒体中心.....	18	RGB 信号输入.....	43
2. 将您的外部器材 (如有) 连接到显示单元.....	19	显示尺寸.....	43
3. 将您的外部器材 (如有) 连接到媒体中心.....	22	省电模式.....	44
4. 将电源插头插入墙上的插座.....	22	选择 HDMI/综合频信号输入时	44
显示单元基本操作	23	选择 RGB 输入时.....	44
电源开/关.....	23	DVD 播放器设置.....	45
音量调节.....	24	显示单元故障检查	47
消音.....	24	当屏幕出现下列提示信息时.....	47
输入信号切换.....	25	故障现象和检查清单.....	47
输入信号屏幕显示.....	25	媒体中心故障检查	50
媒体中心基本操作	26	产品规格	51
电源开/关.....	26	显示单元产品规格.....	51
音量调节.....	26	媒体中心产品规格.....	52
输入信号切换.....	26	信号输入.....	53
		推荐信号列表.....	54
		有害物质含量说明.....	55
		选购配件的选用说明.....	55

简介

感谢您购买日立液晶电视。希望您能够尽情体验该产品的卓越性能。

本产品的设计符合国际标准。但如果操作不当，仍然可能造成人身伤害和财产破坏。为了避免设备可能带来的危险，并尽可能从您的设备中获益，在安装、操作和清洁产品时，请遵守下列使用说明。

请保留该手册以备日后参考，并在本手册封面上留出的空白处记下您电视机的序列号。

关于本手册

- 本手册中的信息可能在未加通知的情况下进行更改。
- 本手册是经过精心准备的，如有任何有关本手册的意见或者问题，请与您所在地的经销商或者我们的客户服务中心联络。
- 在开始操作本产品前，请先全面理解相关的先决条件，如硬件和软件的规格或者局限性等。我们对于使用不当所造成的任何损失、损坏或者伤害不承担任何责任。
- 在没有事先获得书面许可的情况下，禁止全部或者部分地复制、使用、修改或者传播该手册。
- 在本手册中使用的所有其它产品名称和公司名称都属于商标或者其各自所有者的注册商标。

商标信用

- VGA 和 XGA 是 IBM 公司的注册商标。
- VESA 是视频电子标准协会的商标。
- HDMI、HDMI 标志以及 High-Definition Multimedia Interface (高清晰多媒体数字接口) 都是 HDMI Licensing LLC. 的商标或者注册商标。

即使并未特别说明公司或者产品商标，商标也已经得到了充分的认可。

关于软件

不得对本产品上安装的软件进行更改、反编译、反汇编、解密或者进行反向工程，以上行为均属违法。

特性



- 大屏幕、高画质的液晶屏幕。
- 享受高分辨率的显示效果。
32 寸型号:1366(水平)×768(垂直)像素, 37 寸和 42 寸型号:1920(水平)×1080(垂直)像素。
- 改进型数码信号处理器。
- 优质声效、配以更加深沉、饱满和动感的低音。
- 接受带有 HDMI 端口的数码输入设备。
- 用高画质的液晶大屏幕欣赏您个人电脑中的图像。
- 用遥控器操作的易于使用的屏幕显示系统。
- 带有省电功能。

安全注意事项



为了保障您的安全，请在使用本产品前认真阅读以下安全注意事项说明。使用不当可能导致严重的人身伤害或者您的财产损失或本产品的损坏。

符号说明

以下列出了本手册中所使用的或者附在设备上的符号。请在阅读本节的使用说明前，充分理解这些符号的含义。





	警告	千万不要忽略这一说明。对于用户来说可能有造成严重伤害或者致命的伤害。
	注意	不要忽略这一说明。可能造成人员的伤害或者财产的损坏。

其它符号

	画有图例的三角形旨在警告用户，如果操作不当，会有引起火灾、爆炸或者温度过高的危险。三角形中的各种图例则指明了具体内容（以左图为例）。
	带有对角线和图例的圆圈旨在禁止采取的行为（左侧的图标则说明禁止拆卸）。
	该图标说明此为强制性操作要求。内容将在插图或者附近区域加以明确说明（左侧的图标说明电源插头必须从电源插座断开）。

警告

存在火灾、电击或者严重伤害危险

<p>■ 当发生严重故障时请立即拔出电源。 严重故障包括：</p> <ul style="list-style-type: none"> ● 产品冒烟、产生异味或者出现异常的声音。 ● 电视机没有图像、声音或者图像失真。 ● 有异物（如水、金属等）进入本产品。 <p>在以上异常情况下，不得继续使用本产品。 应拔出电源线，并立即与您的经销商联系。 为了您的安全，切勿试图自行修理本产品。</p>	 从插座上拔下插头
<p>■ 不得让液体或者任何异物（如金属或者可燃物等）进入本产品。</p> <ul style="list-style-type: none"> ● 如果出现此类情况，请切断电源，拔出电源线，并立即与您的经销商联系。 ● 当儿童靠近本产品时，应特别注意。 	
<p>■ 不得打开本产品机盖，或者擅自更改产品。</p> <ul style="list-style-type: none"> ● 本产品内部安装有高压组件。打开本产品机盖将可能使您面对高压、电击以及其它危险状况。 ● 请与当地经销商联系，请他们为您提供诸如检查、调节或者维修等服务。 	  不得拆卸



安全注意事项（续）

 警告	
存在火灾、电击或者严重伤害危险。	
<p>■ 请将本机装在适当的地方以避免任何人遭受危险。</p> <ul style="list-style-type: none"> ● 如果您碰撞本产品的边缘,可能会受伤。 	
<p>■ 不要将任何物品放在本产品顶部。 此类物品包括:</p> <ul style="list-style-type: none"> ● 液体容器（花瓶、鱼缸、花盆、化妆品或者液体药品）。 ● 如果有水或者任何液体泼洒在本产品上,可能引起短路,并导致火灾或者触电。 ● 如果发生此类情况,应拔出电源线,并立即与您的经销商联系。 ● 不得将任何重物放在本产品顶部。 ● 不得爬上本产品或者在本产品上悬挂物品。 ● 不要让您的宠物爬到本产品上。 	
<p>■ 不要将本产品安装在不当位置</p> <ul style="list-style-type: none"> ● 这可能引发故障,或者在极端情况下存在触电危险。应当避开湿度可能很大的地方,如浴室或淋浴房、窗户附近、或者室外可能遭遇雨、雪或其它严酷条件的地方。同时请避免将本产品安装在可能接触到温泉水汽的地方。 	 
<p>■ 在闪电暴雨时请拔除设备的电源。</p> <ul style="list-style-type: none"> ● 为了降低触电危险,在开始闪电时请不要接触本产品。 	  <p style="text-align: center;">从插座上拔出插头</p>
<p>■ 不要做任何可能损坏电源线的事。</p> <ul style="list-style-type: none"> ● 不要损坏、改动、缠绕、强行弯曲、加热或者过分拉伸电源线。 ● 不要将重物（包括电视机本身）压在电源线上。 ● 如果电源线损坏,请与您的经销商联系进行修理或者更换。 	
<p>■ 只能使用指定的供电电压。</p> <ul style="list-style-type: none"> ● 为了避免火灾或者触电危险,请严格按照本产品上所注明的供电电压操作产品。 	
<p>■ 注意不要使本产品摔落或者对其施加任何压力。</p> <ul style="list-style-type: none"> ● 在搬动电视机时应格外小心。 ● 在液晶本产品的面板表面上没有防护玻璃。因此不要用手指或手按压面板。同时不要用任何物品撞击本产品,这些举动都会损坏液晶单元或面板表面,并可能导致故障或人身伤害。 ● 如果本产品摔落或者外壳损坏,应拔出电源线,并立即与您当地的经销商联系。 ● 在上述情况下继续使用本产品可能引起火灾或者触电。 	
<p>■ 定期清洁电源插头插片周围的灰尘或者金属。</p> <ul style="list-style-type: none"> ● 在上述情况下继续使用本产品可能引起火灾或者触电。 ● 始终必须先拔出电源线,再用干布清洁插片。 	
<p>■ 不要将本产品放置在不平稳的表面上。 不平稳的表面包括:</p> <ul style="list-style-type: none"> ● 斜面或者摇晃的支架、桌子、台子或者手推车。 ● 如果本产品摔落,可能造成人身伤害。 	

安全注意事项（续）

 注意	
<p>■ 不要将本产品放在积满灰尘的地方。</p> <ul style="list-style-type: none"> ● 这样可能会使灰尘进入本产品，从而引起故障。 	
<p>■ 不要盖住或者堵塞本产品上的任何通风口。 设备可能会过热，并可能引起火灾，或者损坏产品，缩短其使用寿命。</p> <ul style="list-style-type: none"> ● 按照本手册的使用说明安装产品。 ● 不能将本产品的通风面朝下放置。 ● 不得将本产品安装在地毯或者被褥上。 ● 不要用桌布等盖住本产品。 	
<p>■ 确保地线正确接地。</p> <ul style="list-style-type: none"> ● 尤其是当您使用电源适配器的时候，应确保将地线正确连接在地板上。不正确的连接可能引起火灾或者触电。 ● 为了您的安全，请始终确保在连接或者切断地线之前先拔出电源。 	 电源连接地线
<p>■ 不要将本产品安装在靠近医疗设备的地方。</p> <ul style="list-style-type: none"> ● 为了防止医疗设备故障，请不要在同一个房间内使用本产品和医疗设备。 	
<p>■ 不要将基于 CRT 技术的电视机放置在液晶显示单元的扬声器附近。</p> <ul style="list-style-type: none"> ● 这样可能造成 CRT 电视机画面的部分扭曲和模糊不清。 ● 请将其安装在远离本产品扬声器的地方。 	
<p>■ 在移动本产品前，请切断所有外部连接，并分离所有防倾倒设施。</p> <ul style="list-style-type: none"> ● 否则可能引起火灾、触电或者人身伤害。 	
<p>■ 安全连接电源插头。</p> <ul style="list-style-type: none"> ● 连接不当可能造成本产品过热，并引起火灾。 ● 将插头插入墙上的插座时，不得接触插头的插片。否则可能造成触电。 ● 如果插头无法插入墙上的插座，请与您的经销商联系进行更换。 	 
<p>■ 不要用湿手操作电源线。</p> <ul style="list-style-type: none"> ● 这样可能造成触电。 	
<p>■ 当您拔出电源线时，不要拉扯电源线。</p> <ul style="list-style-type: none"> ● 这样可能损坏电源线，并引起火灾或者触电。 ● 切断电源线时，请握住插头。 	
<p>■ 如果您长时间不使用本产品时，请拔出电源线。</p>	
<p>■ 正确使用电池。</p> <ul style="list-style-type: none"> ● 电池使用不当可能造成电池腐蚀或者漏电，可能引起火灾、人员伤害或者财产的巨大损失。 ● 只能使用本手册中所指定的电池类型。 ● 不要将新电池与用过的电池安装在一起使用。 ● 按照电池盒所标明的电极（+极和-极）正确安装电池。 ● 不要将旧电池作为生活垃圾进行处理。应按照国家法规进行处置。 	

安全注意事项（续）

注意事项	
<p>■ 不要将本产品安装在高温环境中。 这样可能损坏外壳或者产品零件。</p> <ul style="list-style-type: none">● 不要在热源附近进行安装，如散热器、储热器、炉灶或者其它产热设备等。● 避免本产品受到阳光直射。这样可能使机体温度升高，并引发故障。	
<p>■ 收看建议：</p> <ul style="list-style-type: none">● 应该在环境光线适宜的地方使用本产品。太亮或者太暗的环境都对眼睛有害。● 应不时的放松一下眼睛。● 当您使用本产品时，应与本产品保持相当于屏幕高度 3~7 倍的距离进行观看。这是保护眼睛、防止眼睛疲劳的最佳收看距离。● 将音量调节到适当的水平，尤其是在夜间。	
<p>■ 运输本产品时：</p> <ul style="list-style-type: none">● 如果由于搬动或者维修需要运输本产品，应使用本产品随附的纸箱和缓冲材料。● 在运输过程中以垂直方式搬动本产品。不正确方式搬动会损坏屏幕玻璃或者本产品其他零部件。	
<p>■ 在使用收音机时应远离本产品。 本产品的设计在防止收音机干扰方面符合国际 EMI 标准。尽管如此，电视机还是会使用收音机产生噪音。</p> <ul style="list-style-type: none">● 如果收音机产生噪音，请尝试以下解决措施。<ul style="list-style-type: none">• 调节收音机天线的方向，以免其接收到来自本产品产生的干扰。• 使收音机远离本产品。	
<p>■ 关于红外通讯设备：</p> <ul style="list-style-type: none">● 红外通讯设备，如无线话筒或者无线耳机等，可能在本产品周围会失效。原因是通讯失败。请注意这并不属于故障。	
<p>■ 当您在产品达到使用寿命后对其进行处置时，请遵守当地的有关法规。</p> <ul style="list-style-type: none">● 想了解更详细的信息，请与当地主管机关或者销售产品的经销商联系。	

外壳清洁与维护

在清洁本产品前，请确保已拔出电源线。

<ul style="list-style-type: none">● 如何清洁本产品的液晶屏幕面板。<ul style="list-style-type: none">• 使用不缩水的干布擦拭屏幕，以免损坏屏幕表面。• 不要使用化纤布或者清洁剂。其成分可能引起屏幕表面褪色或者损坏。• 不要用硬布或者粗糙坚硬的物品擦拭屏幕。这样可能会损坏屏幕表面。• 如果屏幕表面沾上油脂类污物，如指纹等，请用无绒毛布蘸取稀释过的中性洗涤剂擦拭面板表面(用 1 对 100 比例稀释过的洗涤剂和水份)，然后再用柔软的干布擦干。• 不要使用喷雾清洁剂，这样可能会引起故障。● 如何清洁本产品的外壳<ul style="list-style-type: none">• 以下行为可能造成外壳开裂，变形和脱漆。<ul style="list-style-type: none">• 不要用苯，稀释剂以及其它化工产品擦拭外壳。• 不要在外壳上喷洒挥发性溶液，如杀虫剂等。• 不要让外壳长时间接触塑料或者橡胶材料。• 不要使用化纤布，清洁剂或石蜡。其成分可能造成外壳开裂和变形。• 使用不缩水布(例如：以布清洗玻璃)来清洁本产品外壳及其遥控器。如果灰尘较多，可以用蘸了稀释中性洗涤剂的柔软湿布进行擦拭，然后再用柔软的干布擦干。• 切勿使用以下洗涤剂，它可能造成外壳开裂，褪色和刮伤。<ul style="list-style-type: none">• 酸性/碱性洗涤剂，含酒精的洗涤剂，擦拭剂，肥皂粉，OA 清洁剂，汽车蜡，玻璃清洁剂等等。

安全注意事项（续）

安装显示单元

安装显示单元时，请确保使用指定的安装部件以获得最佳的性能并保证安全。
我们对由于使用其它安装部件或者安装不当所造成的人员伤害或者财产损失不承担任何责任。

安装说明请阅读各安装部件的用户手册：针对桌面安装和墙面安装。

如果选用墙面安装部件、应联系您的当地经销商，请指定的安装专家来进行安装，切勿擅自进行安装。
否则可能造成伤害或者损坏。

请在本显示单元周围留足够的空间以避免内部温度升高。

请确保不要堵塞通风孔。

不要将显示单元安装在狭小的空间内，如支架、壁橱或箱子等。

显示器各个侧面与墙壁的间距至少在 10cm 以上，而显示器顶部与天花板的距离应在 30cm 以上。



备注：底座为选购件，本册图示均以含底座为例。

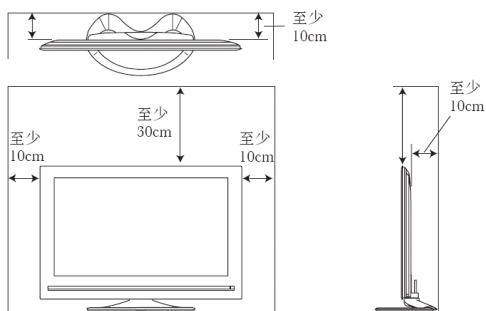

墙面固定

使用指定的安装选购件将显示单元固定在墙面上。

注释

- 想了解有关设备的进一步详细信息,请与您的经销商联系。
- 请在适当的位置安装显示单元,以免他人(手、头部或脸部等)撞到本产品边缘而受伤。

安全注意事项（续）

媒体中心垂直放置

如下图所示，可选择安装垂直底座，安装时，底座背面的箭头应指向散热孔。

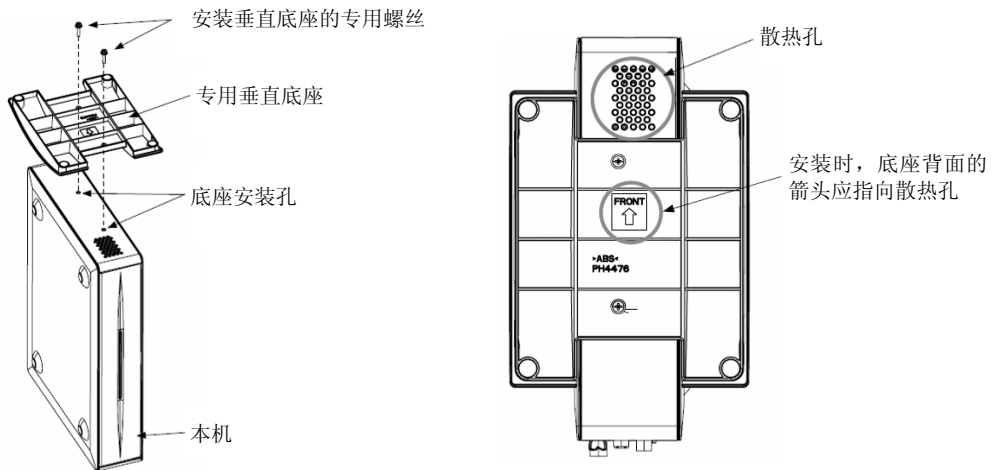

“垂直放置”效果图



注释

- 想了解有关设备的进一步详细信息，请与您的经销商联系。
- 安装底座时，螺丝应确实紧固，否则有可能导致本机翻倒并损坏或伤及人员。

关于液晶屏幕

液晶屏幕的常见特点

由于液晶屏幕的结构特征，以下现象属于使用过程中常见现象。

请注意这些现象不属于故障。

• 屏幕瑕疵

液晶屏幕是用高精度技术制成的。但屏幕上的有些点可能并没有被发射出来，因此要比其他地方亮，或者具有不同的色彩，等等。

• 屏幕表面

液晶屏幕是通过内部的荧光灯来显示图像的，这可能会使显示单元表面的温度有所提高。

此外，不要用力敲打屏幕表面，因为液晶屏幕是用精密加工的玻璃制成的。

• 残留图像

当屏幕短时间（大约 1 分钟）显示静止图像或者菜单，随后切换到另一个图像时，屏幕上可能会留下一个“余像”。

残留图像会自行消失。

• 低温环境下的使用

由于液晶屏幕的结构特征，当显示单元周围的环境过低时，液晶屏幕的响应速度会降低。某些情况下，可能造成残留图像。

当温度升高，恢复正常时，残留图像会自行消失。

快速启动指南

想要进一步了解如何连接和使用本产品，请务必阅读本用户手册中的所有说明。

1 附件

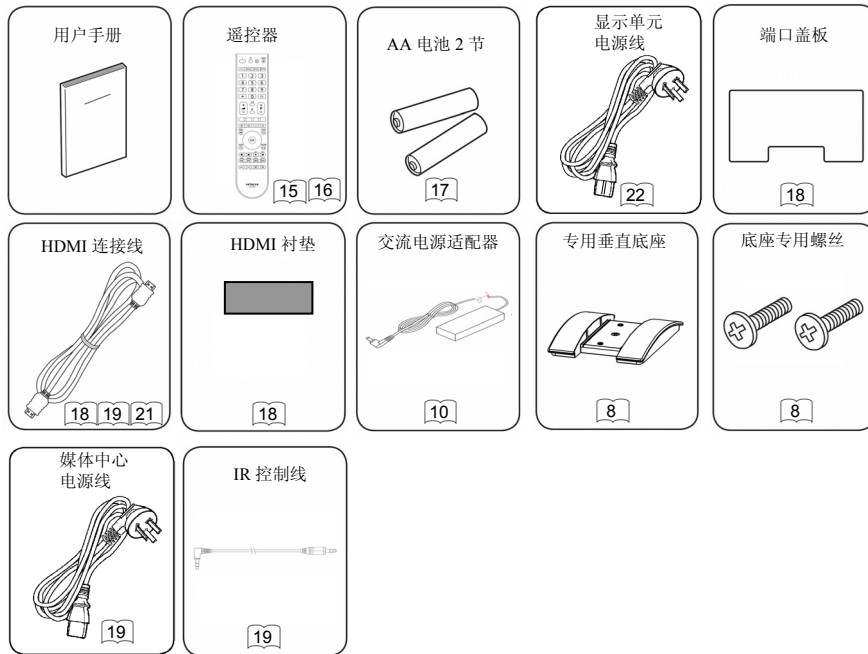

2 连接 18 ~ 22

① 将电源线连接到显示单元后部面板上。

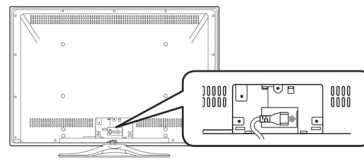

② 将交流适配器输出连接到媒体中心后部面板上的输入端子。

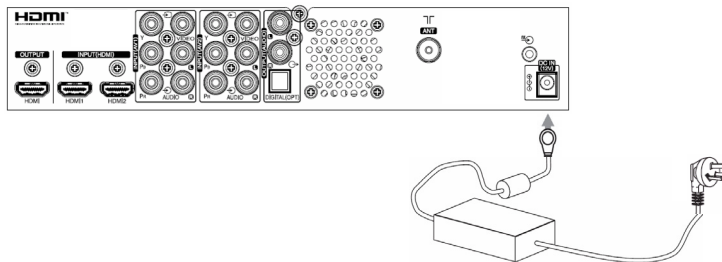

快速启动指南（续）

2 连接 18~22（续）

③ 连接显示单元与媒体中心。

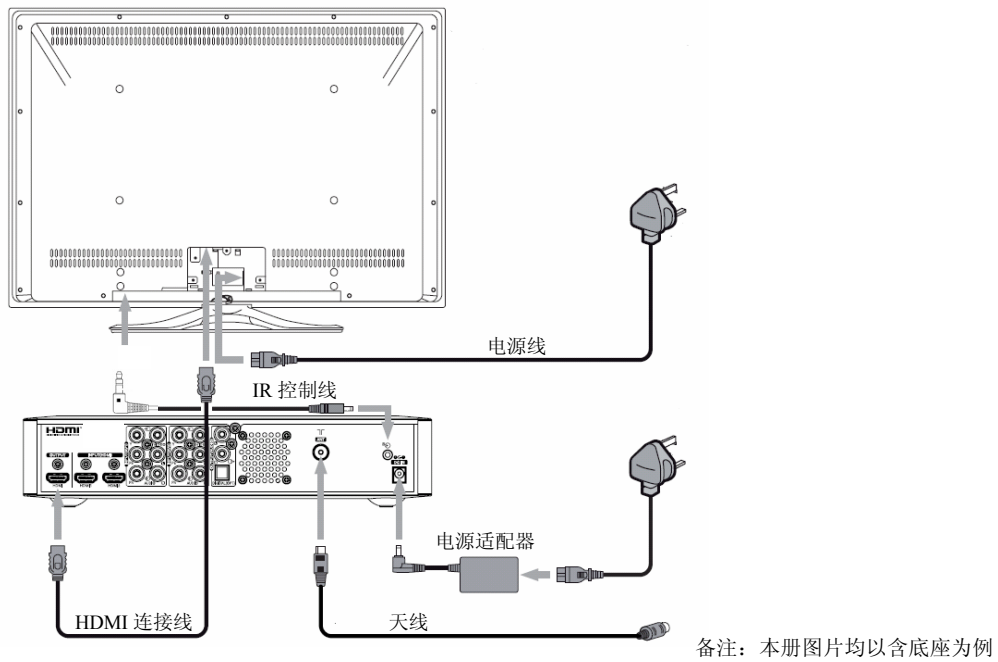

3 把电池装入遥控器中... 17

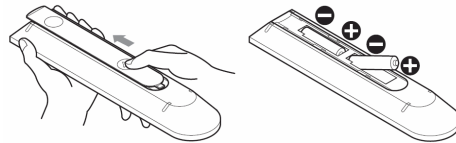

4 开机... 17



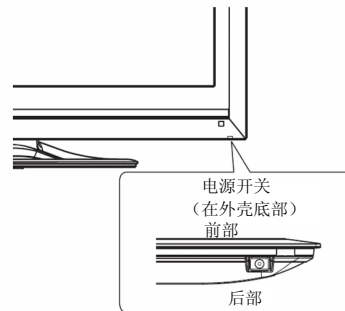
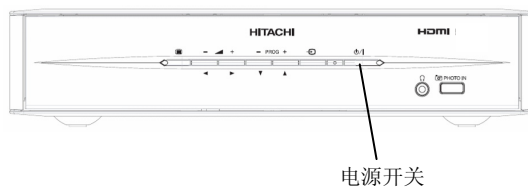

- ① 按下显示单元上的电源开关。
 - 显示单元指示灯的颜色变为绿色。
- ② 按下媒体中心前面板的电源开关。
 - 媒体中心指示灯的颜色变为蓝色。



5 语言的选择





- 显示单元语言选择:

您可以按以下步骤将其改为您所喜爱的语言。

- ① 按下遥控器上的“TV”键, 切换遥控器到 TV 模式。
- ② 按  键显示主菜单。
- ③ 按  键选择“语言”(Language)。
- ④ 从列表用  键选择您所喜爱的语言, 然后按  键。



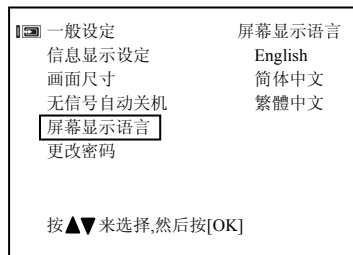

- 媒体中心语言选择:

从列表中选择语言, 这样您就可以用所选语言来显示菜单了。

- ① 切换遥控器到 STB 模式。
 - ② 按  进入主菜单。
 - ③ 用  键选择“一般设定”, 选中的项目会突出显示为黄色。
 - ④ 用  键选择“屏幕显示语言”。
- 按  键确定您的选择。
- ⑤ 选择您所需要的语言。



6 自动选台

- ① 按下遥控器上的“STB”键, 切换到 STB 模式。
- ② 按下  按钮, 弹出主菜单。
- ③ 按  光标键, 选择“频道设定”选项并按  键。
- ④ 按  光标键, 选择“自动扫描”选项并按  键, 则开始自动选台。
- ⑤ 自动选台完成后, 可以通过输入频道号或是按频道上升、下降键收看节目。

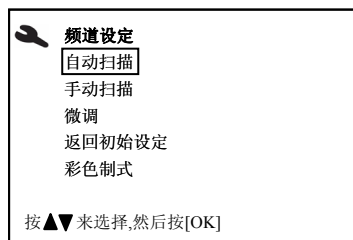

组件名称

显示单元

前部面板

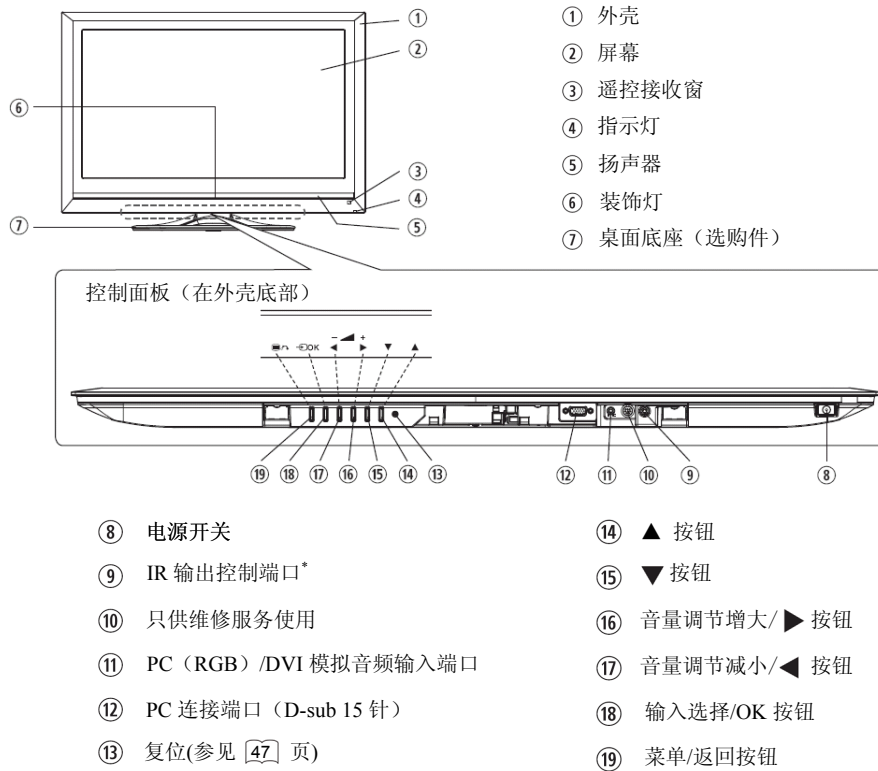

*该端口用于连接媒体中心的 IR 输入控制端口。

后部面板

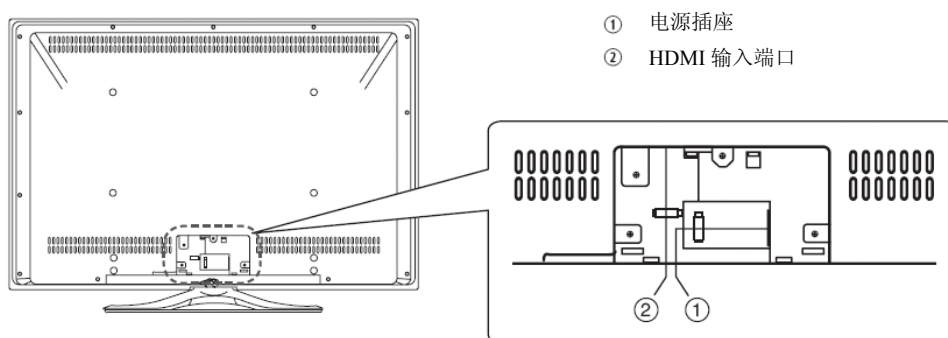

请参考 18 ~ 22 页了解接口具体信息

组件名称

媒体中心

前部面板

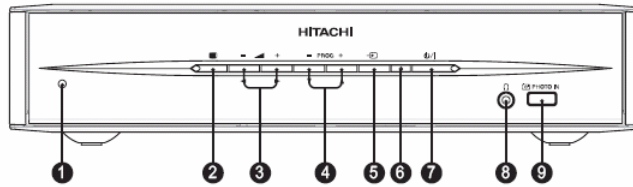

- 1 遥控接收窗***
接收来自遥控器的信号。
- 2 菜单 (■)**
按此键进入或退出主菜单。
- 3 音量增大/减小 (▲/▼)**
按此键调节耳机音量。
左/右按钮 (◀/▶)
按此键选择或者调整菜单所选择的项目。
- 4 频道上升/下降 (P+/P-)**
按此键选择上一个/下一个频道。
上/下按钮 (▲/▼)
按此键选择或者调整菜单所选择的项目。
- 5 输入选择 (⏏)**
按此键选择 TV, AV1, AV2, HDMI1, HDMI2 输入。
- 6 电源指示灯**
当媒体中心处于待机状态时, 其指示灯为红色。
当媒体中心处于开机状态时, 其指示灯为蓝色。
- 7 电源打开/待机 (⏻/⏷)**
按此键打开媒体中心或使其进入待机状态。
- 8 耳机插座**
连接到耳机。
- 9 USB 输入端子**
连接数码相机或者 USB 读卡器。
(只适用于 JPEG 格式)

* 当媒体中心与显示单元之间连接了 IR 控制, 媒体中心的遥控接收器将无效, 请将遥控器对准显示单元的遥控接收窗进行遥控操作。(遥控器应处于 STB 模式)。

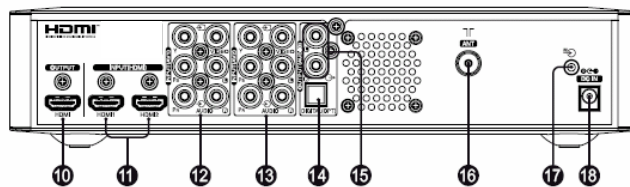

- 10 HDMI 输出端口**
连接至 HDMI 输入设备
(例如: 日立液晶显示单元)*
- 11 HDMI 输入端口**
连接至 HDMI 输出设备。
- 12 AV1 输入端口**
连接到分量输出或者音频/视频输出设备。
- 13 AV2 输入端口**
连接到分量输出或者音频/视频输出设备。
- 14 数字音频输出端口 (光纤)**
连接至数字音频输入设备。
- 15 模拟音频输出端口**
连接至模拟音频输入设备。
- 16 天线输入端口**
连接到室内/外天线或公共天线。
- 17 IR 控制端口**
连接至日立液晶显示单元*的控制端口。
- 18 直流电源输入端口**
连接至交流适配器。

* 只适用于以下机型: UT32-MH08CB/CR/CW/CA, UT37-MX08CB/CW, UT42-MX08CB/CW。

组件名称 (续)

遥控器

- ① 打开电源 (|)

按此按钮可打开处于待机状态的显示单元和媒体中心。
- ② 待机电源 (⏻)

按此按钮可使显示单元和媒体中心进入待机状态。
- ③ 设备选择 (TV/DVD/STB)

按下这些按钮可以选择用遥控器控制的设备 (TV/DVD/STB)，被按下的按钮将会变亮，表示选择了该模式。
- ④ 节目选择

按此按钮可直接选择电视节目。
- ⑤ 冻结模式 (⏮)

按此按钮可改变画面状态为冻结模式，再次按下返回正常的画面。
- ⑥ CH I/II (I/II)

按此按钮选择您需要的输出声音模式。
- ⑦ 音量上升/下降

按此按钮选择您需要的输出声音模式。
- ⑧ 【色彩 (红, 绿, 黄, 蓝)】

在 USB 输入进行相片浏览时，使用这些按钮。
- ⑨ 【取消】

此按钮无效。
- ⑩ 图像模式 (🖼)

按此按钮选择您所需要的图像模式。
- ⑪ 屏显 (I+)

按此按钮显示输入信号状态。
- ⑫ DTT/TV

按此按钮可选择天线输入信号。
- ⑬ 相片输入 (📷)

按此按钮进入相片输入模式。
- ⑭ 节目升降 (P+/P-)

按此按钮可以选择上一个或者下一个频道。
- ⑮ 消音 (🔇)

按键静音或恢复声音。
- ⑯ 【字幕】 (☺)

此按钮无效。

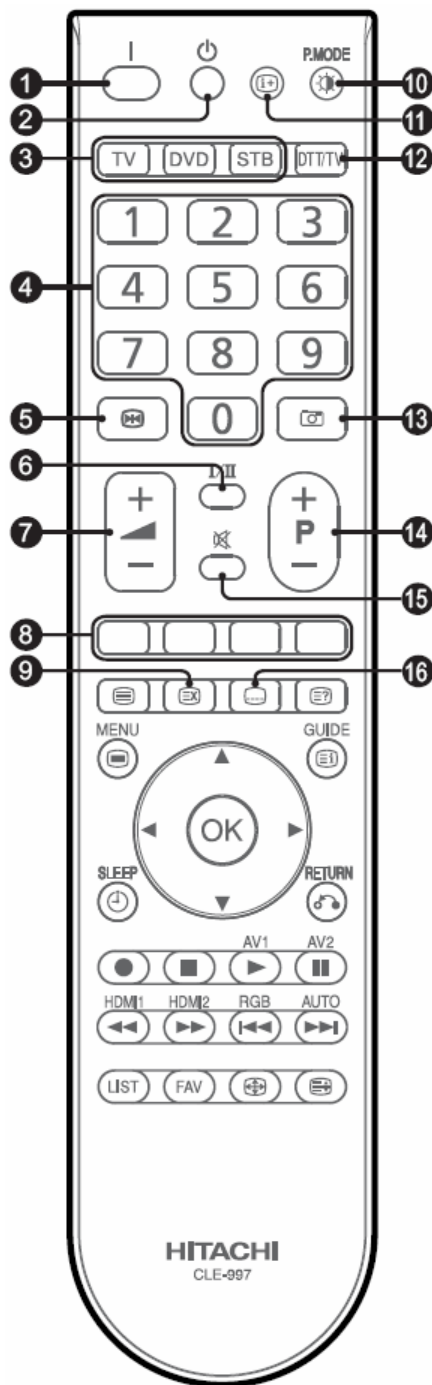

备注:此遥控器可同时遥控显示单元和媒体中心,当按下“TV”键时,即选择了TV模式,该模式控制显示单元。当按下“STB”键时,即选择了STB模式。该模式控制媒体中心。

组件名称(续)

遥控器(续)

- ⑰ [TV/图文] (☺)
此按钮无效。
- ⑱ 菜单[返回] (☐)
按此按钮可以进入或者退出主菜单。
- ⑲ 上/下/左/右 (▲/▼/◀/▶)
按下这些按钮可以调整菜单中您所需要的项目。
- ⑳ OK
按此按钮可确定并实施您的选择。
- ㉑ 睡眠时间 (⌚)
按键设定 MS 切换到待机模式的时间(一分钟、15分钟、30分钟、45分钟、60分钟、90分钟或120分钟)。
注:
● 要取消“睡眠定时”，反复按⌚键直至显示“一分钟”。
● 按⌚键一次将显示剩余的时间。
● 如果您关闭后重新打开MS，“睡眠时间”将被重置为关闭状态。
- ㉒ 输入选择/DVD控制
按此按钮直接选择输入源。
按此按钮可以操作选定品牌的DVD播放机。
- ㉓ 频道列表
此按钮无效。
- ㉔ 常用列表
此按钮无效。
- ㉕ 显示 (☺?)
此按钮无效。
- ㉖ 指南[索引] (☺)
此按钮无效。
- ㉗ 返回 (⏪)
按此按钮返回前一级菜单。
- ㉘ NUL (☺)
此按钮无效。
- ㉙ 画面尺寸 (⊕)
按此按钮选择您需要的画面尺寸。

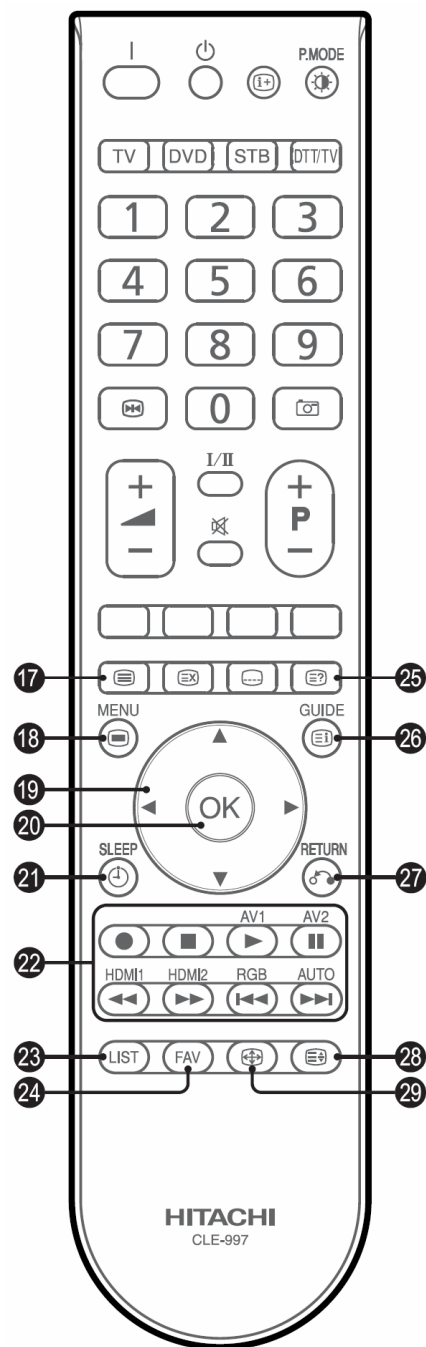

备注:此遥控器可同时遥控显示单元和媒体中心,当按下“TV”键时,即选择了TV模式,该模式控制显示单元。当按下“STB”键时,即选择了STB模式,该模式控制媒体中心。

准备工作

遥控器电池安装

该遥控器使用两节“AA”电池。

1. 打开电池盖。

- 按照箭头方向向前滑动，取下电池盖。

2. 装入电池。

- 依照正极与负极的正确位置，装入两节AA电池。

3. 关闭电池盖。

- 按照箭头方向将电池盖重新合上，并将其锁紧。

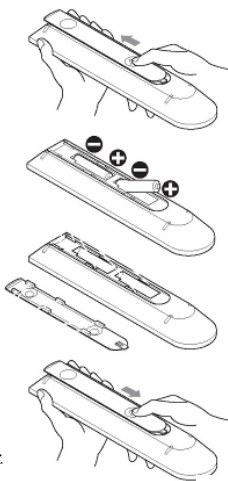

遥控器操作

在本产品遥控接收前方大约5米左右,两侧大约30度角的范围内使用遥控器。

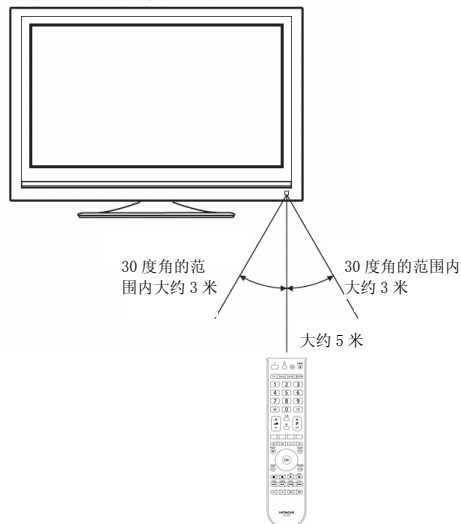

⚠ 注意

电池腐蚀或漏液可能导致人身伤害或者财产损失,并可能引发火灾。

- 切勿将新旧电池混合使用。
- 应同时更换遥控器中的所有电池。
- 如果将长时间不使用遥控器,请取出电池。

为了避免可能的故障,请阅读下列使用说明,并正确操作遥控器。

- 不要摔或者敲打遥控器。
- 不要将水或者其他液体洒在遥控器上。
- 不要将遥控器放在潮湿的物体上。
- 不要让遥控器直接接受日晒或者靠近过热的热源。

移动显示单元时的注意事项

在移动显示单元时必须由两个人进行安全运送。

在移动显示单元时,应当如图所示握住机身上下边框以保持平稳。

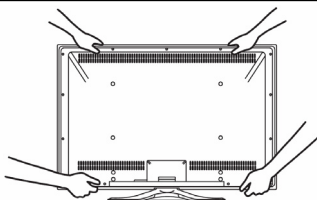

连接

1. 连接显示单元与媒体中心

1 用所附的衬垫缠绕 HDMI 连接线。

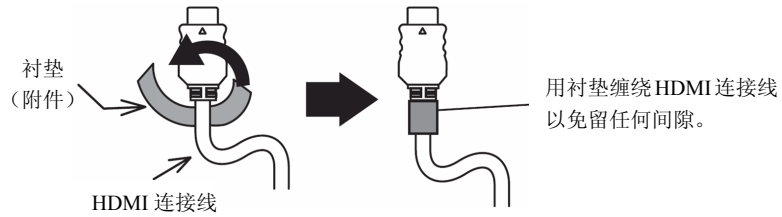

2 松开显示单元后面板的两个夹子，然后穿过打开的夹子，将 HDMI 连接线和电源线连接在显示单元上。

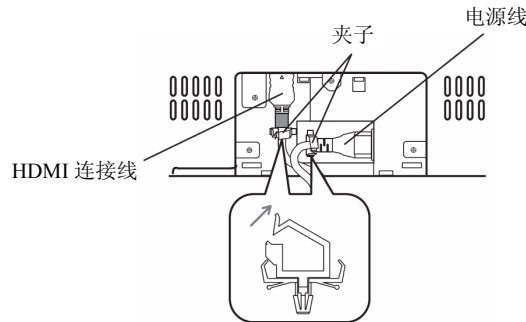

3 用夹子固定 HDMI 连接线和电源线。

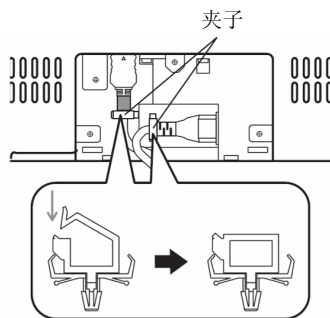

4 先插入端口盖板的钩子，再安上端口盖板。

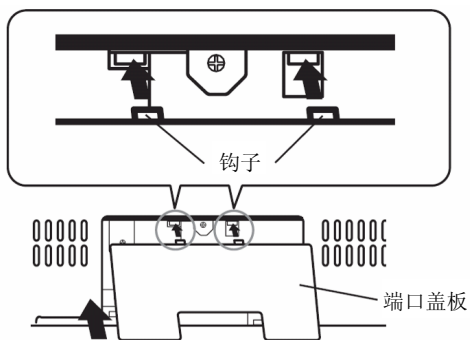

注

打开端口盖板

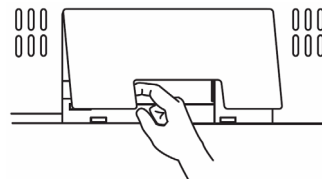

将您的手指伸入端口盖板，并向后掀起盖板。

连接 (续)

1. 连接显示单元与媒体中心 (续)

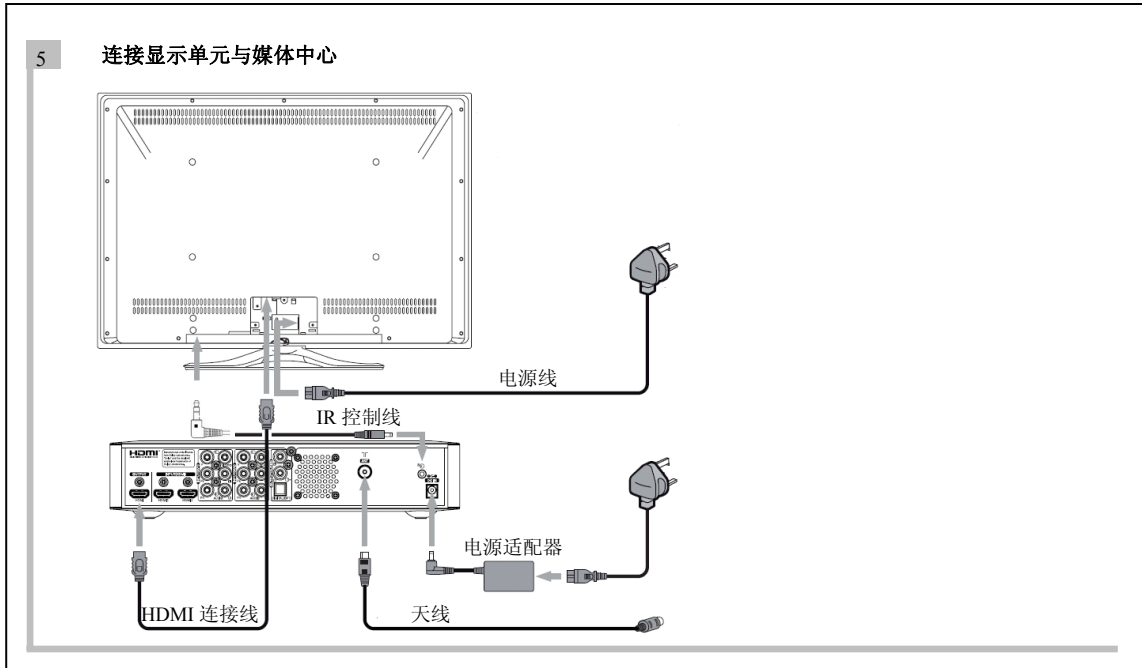

2. 将您的外部器材 (如有) 连接到显示单元

连接共有 HDMI 或 DVI 输出端口的器材

显示单元的 HDMI 端口可以连接带有 HDMI 输出端口的器材。

如果外部器材带有 DVI 输出端口, 可以用 HDMI-DVI 转接线进行连接。如果使用 HDMI-DVI 转接线, 应将其模拟音频信号连接在 PC (RGB)/DVI 模拟音频输入端口上。

连接时, 请确认将随附的衬垫安在 HDMI 连接线周围, 请参见 18 页。

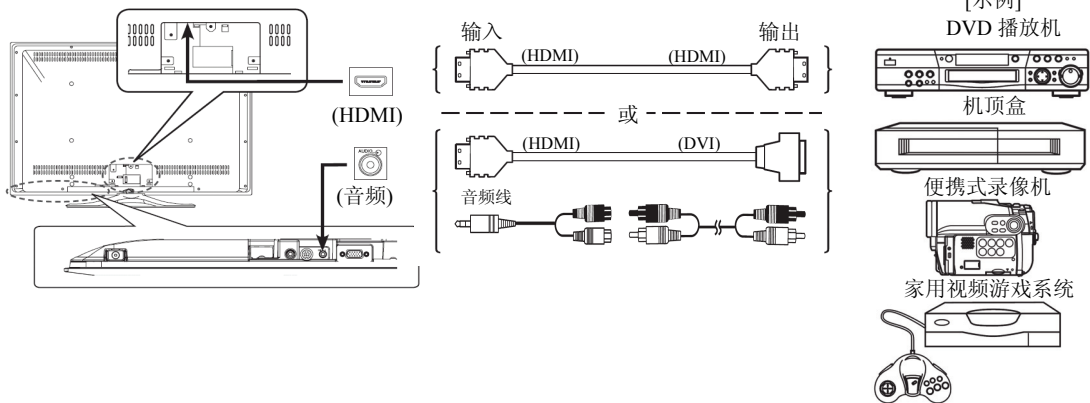

连接（续）

2. 将您的外部器材（如有）连接到显示单元（续）

连接 HDMI 或 DVI 输出端口的器材(续)

资料信息

HDMI (高清晰多媒体接口) 是多媒体输入/输出接口。只要用一根连接线就能传输所有的视频/音频/控制信号, 从而使连接更加容易。而且, 那些数码信号还能产生高保真的优质数据。

 如果您的外部器材拥有 HDMI 端口, 建议采用 HDMI 连接以获得更加优质的画面和音效。

注

• PC (RGB)/DVI 模拟音频输入端口

本端口只能用于以下情况。

- ① 外部器材连接在显示单元的 PC 连接端口上。
- ② 外部器材的 DVI 输出端口用 HDMI-DVI 转接线连接在 HDMI 端口上

请确保视频和音频端口连接在相同的外部器材上。

关于外部器材的具体输出格式, 请参考 [52] 页的“推荐信号列表”。

• 我们不保证能够正确显示来自 DVI 连接的所有图像。

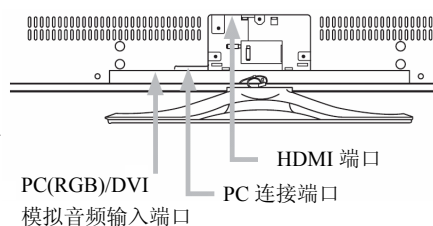

HDMI 接口系统

使用“HDMI 操纵”功能, 如果所连接的器材符合“HDMI CEC (消费电子产品控制)”的行业标准, 您就可以通过 HDMI 端口与所连接的器材自动进行连接。请在使用本功能之前, 检查所连接的器材是否支持 HDMI CEC。

1. 按下遥控器的“TV”键, 进入 TV 模式。
2. 按下  键。
3. 选择“功能”菜单。
4. 选择“HDMI 操纵”。
5. 选择“自动输入变换”或者“系统待机”。

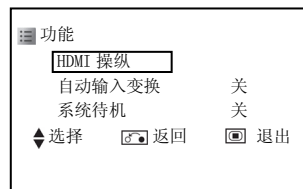

自动输入变换	关	状态: 当显示单元处于待机模式时。 当启动所连接的器材时, 显示单元将自动开启, 并切换到 HDMI 输入端。
	开	
系统待机	关	状态: 当显示单元处于开启状态时。 当显示单元关闭或者设为待机模式时, 所连接的器材将同时关闭或者进入待机模式。
	开	

注

如果使用 HDMI-DVI 转接线, 则无法使用该“HDMI 操纵”功能。

连接 (续)

2. 将您的外部器材 (如有) 连接到显示单元 (续)

连接共有视频输出端口的器材

显示单元可以使用可选的 D-Sub 15 针-综合频连接线与带有视频输出端的器材进行连接。

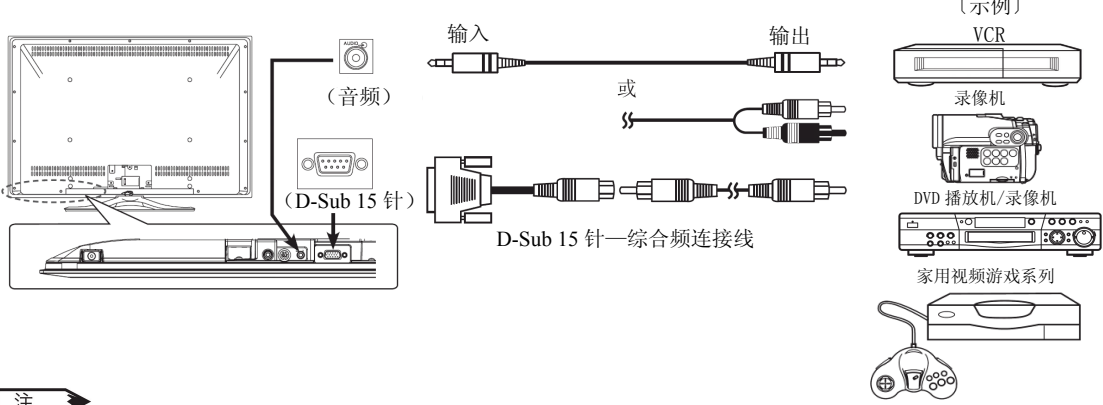

注

• 有关 RGB 和综合频输入模式之间的切换, 详见 [25] 页。

连接个人电脑

将 PC 连接端口 (D-Sub 15 针) +PC (RGB) /DVI 模拟音频输入端口连接在个人电脑上, 从而生成模拟 RGB 信号。

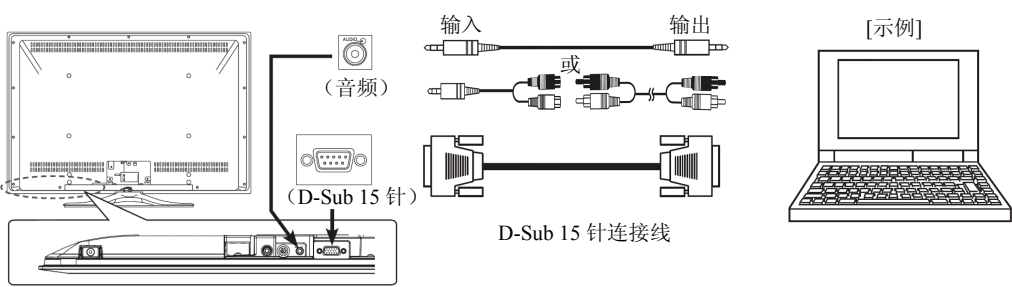

连接 (续)

3. 将您的外部器材 (如有) 连接到媒体中心

您可以连接 VCR, DVD 播放机, 游戏机以及其他的音视频设备到媒体中心。

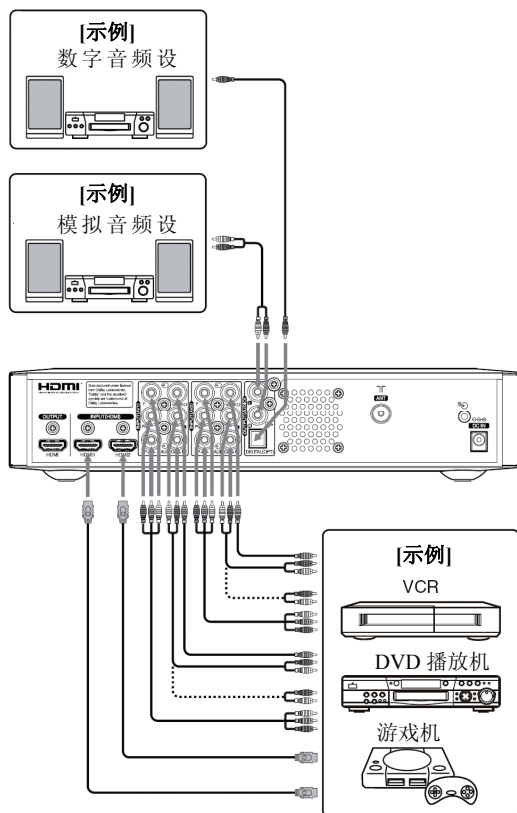

注

- 关于各输入源之间的切换, 详见 [26] 页。
- 为了 3 个 HDMI 接口能正常连接使用, 在另外选购 HDMI 线时, 请注意选购较小插头的 HDMI 线, 可参照随机配备的 HDMI 线进行选购。
- 当外部器材使用 HDMI 信号线和媒体中心连接时, 请确保 HDMI 信号线连接完好后再打开媒体中心的电源。

4. 将电源插头插入墙上的插座

完成所有其他连接后, 接上电源线。
(插图可能与实物的外形不同。)

注意

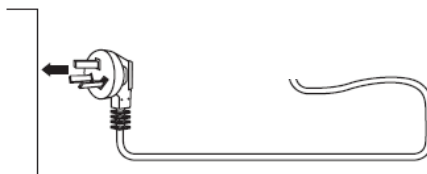

- 只能使用所提供的电源线。
- 不得使用指定供电电压 (AC220V, 50/60Hz) 以外的供电电压。否则可能引起火灾或者触电。
- 液晶显示器采用带有接地端的三线电源线来实现安全保护。请始终确保将电源线连接在三相接地的输出端口上, 以保障电线正确接地。如果您使用的是电源转换插头, 请使用带有地极的输出端口, 并拧紧地线。
- 请确保电源线的两端都能够很容易地进行拔插。
- 如果您必须更换电源线, 请使用经过认证, 能够满足您所在地区安全标准的电源线。

显示单元基本操作

电源开/关

使用遥控器控制显示单元时，需确认遥控器处于 TV 模式。（按下遥控器的 TV 模式键，将切换到 TV 模式，此后按遥控器上的任何键，TV 的指示灯亮。）

打开显示单元的电源。

• 打开显示单元电源

1. 按下显示单元底部上的电源开关。
 - 指示灯亮起为绿色，装饰灯亮起为蓝色。屏幕将会出现图像。
2. 一旦打开电源开关。您可以按遥控器上的电源（开启、关闭）按键打开或关闭显示单元。

• 关闭显示单元的电源

1. 按下遥控器上的电源关闭按钮。
 - 屏幕上的图像消失。指示灯转为红色（待机模式），同时装饰灯消失。
2. 按下电源开关完全切断显示单元电源。

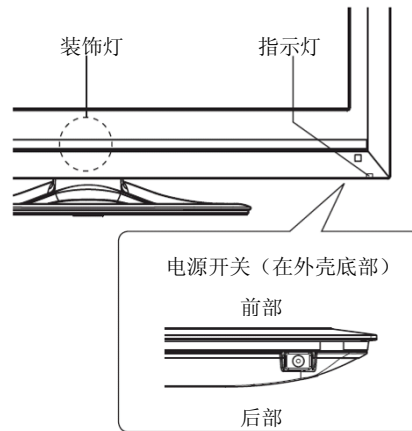

注

- 当指示灯为红色（待机模式）时，您可以按遥控器上的打开电源按键打开显示单元。

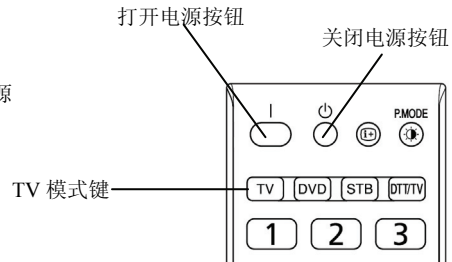

指示灯/装饰灯状态

指示灯	装饰灯	电源状态	备注
关	-	关闭	-
红色	-	待机模式	-
绿色	蓝色	开启	-
橙色	-	省电模式	参考 [44] 有关条件

注

- 只要显示单元接收到来自遥控器的信号，绿色指示灯就会闪烁。
- 如果屏幕上并没有出现图像，或者出现任何问题，请参考 [47]~[49] 页的“故障检查”部分。该部分内容可以帮助您解决问题。
- 打开显示单元后，显示单元与媒体中心需先建立连接，大约十几秒。请注意遥控器和媒体中心上的按键（如电源键）在这段时间内将无法工作。
- 不要在短时间内反复开启/切断电源。这样可能导致故障。
- 如果使用显示单元期间发生停电，为了避免电源恢复时电流瞬间冲击，请在离开前，拔出电源线。



显示单元基本操作(续)

音量调节

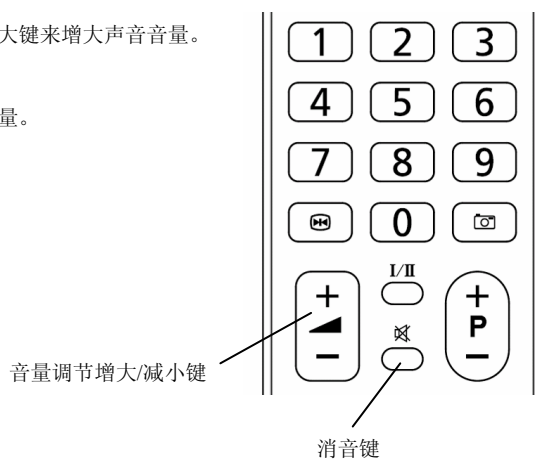
1. 按遥控器或者显示单元底部控制面板上的音量增大键来增大声音音量。
 - 屏幕上的音量指示值将增大，光标向右移动。
2. 按遥控器或者控制面板上的音量减小键来减小音量。
 - 屏幕上的音量指示值将减小，光标向左移动。



消音

1. 按遥控器上的  键来实现消音。
 - 显示单元声音被暂时关闭。
 - 消音时，音量指示器变为品灰色。
2. 再次按  键，或者按下遥控器或者控制面板上的音量增大键来取消消音。
 - 音量指示器恢复为蓝色。

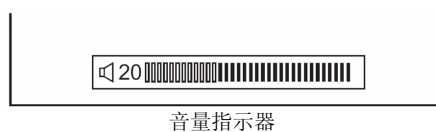
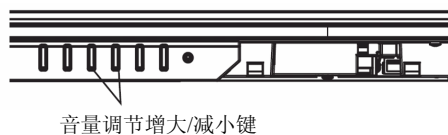

注

- 消音时您可以按遥控器或者控制面板上的音量减小键来减小音量。

显示单元基本操作（续）

输入信号切换

您可以通过按输入选择键来切换输入信号，以显示各端口（HDMI，或 RGB/综合频）所连接的外部器材输出的图像。

<在遥控器上>

按遥控器上的 TV 键, 切换到 TV 模式。

- 按遥控器上的“RGB”键。进入 RGB/综合频输入状态。

注

- 当电视没有 RGB 信号输入时，按下 RGB 键，电视机将自动进入省电模式。

要退出省电模式

- 按住 TV 键不放，然后先按 1 键再按 2 键。
- 按 HDMI1 键，电视机将进入 HDMI 模式。

- 按遥控器上的“HDMI1”键。

进入 HDMI 输入状态。

<在控制面板上>

输入模式也可以通过按控制面板上的输入选择键来进行切换。

每次按键，屏幕将会按照下列顺序进行输入信号切换。

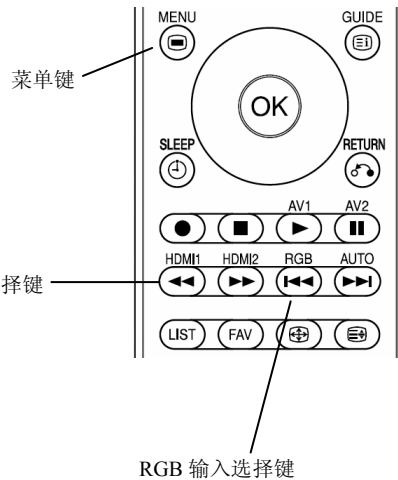
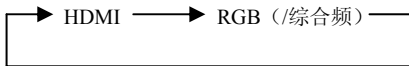

注 在 RGB 和综合频输入模式之间进行切换

按“RGB”键，您将看到来自 RGB 或综合频模式的图像。您可以在必要时预先对模式进行设定。

- 在 RGB 或综合频模式下按 键。
- 选择“设置”菜单。
- 选择“RGB 输入”。
 - 选择“综合频”显示通过可选的 D-Sub 15 针-综合频连接线，来自视频输出端的图像。
 - 选择“RGB”显示来自个人电脑的图像。

“RGB 输入”菜单详见 [27](#) ~ [29](#) 页。

输入信号屏幕显示

按遥控器上的 屏显键，输入信号状态可以显示在屏幕上。

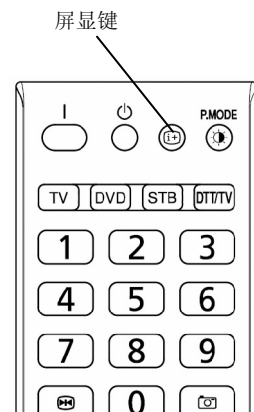
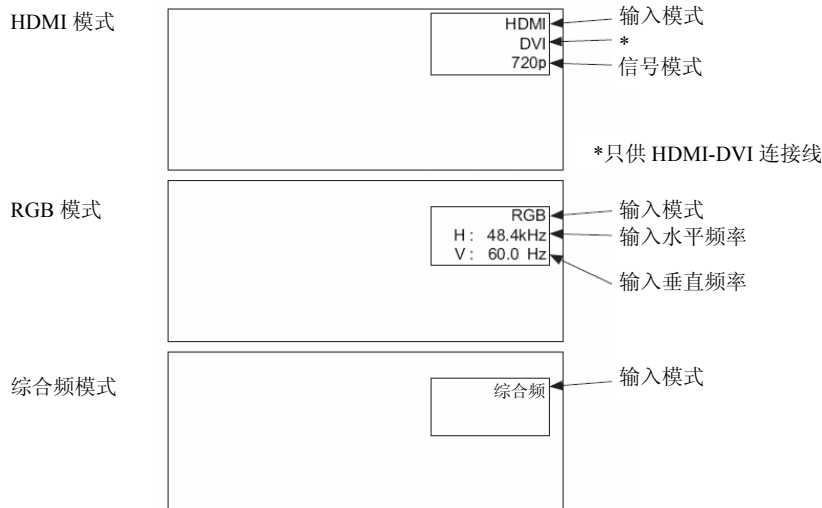

媒体中心基本操作

电源开/关

使用遥控器控制媒体中心时，需确认遥控器处于“STB”模式。（按 STB 模式键将切换到 STB 模式，此后按遥控器上的任何键，STB 模式的指示灯亮。）

• 打开媒体中心电源

1. 按媒体中心上的电源开关，可开启媒体中心。
2. 您可以按遥控器上的打开电源按钮打开媒体中心。

• 关闭媒体中心的电源

1. 按遥控器上的关闭电源按钮。
2. 按电源开关可关闭媒体中心。

备注：由于媒体中心采用高质量的 HDMI 信号与显示单元进行连接。开启电源后，显示单元上要较长时间（16 秒）才能完成系统启动并显示图像，这属于正常现象。

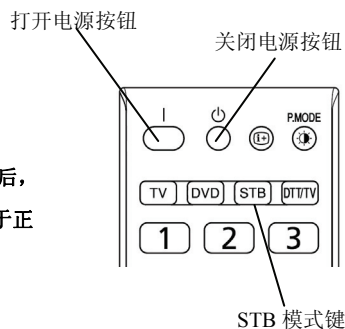

耳机音量调节

您也可以通过媒体中心来控制耳机音量调节。

1. 按媒体中心控制面板上的耳机音量增大键来增大耳机声音音量。
2. 按媒体中心控制面板上的耳机音量减小键来减小耳机声音音量。

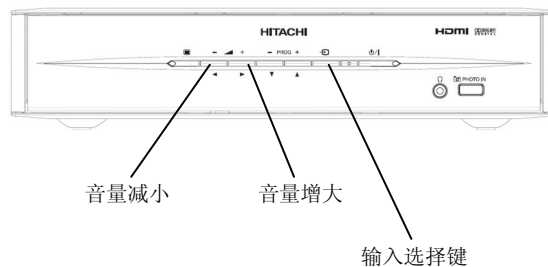

输入信号切换

您可以通过按媒体中心控制面板上的输入选择键或者遥控器上的 AV1, AV2, HDMI1, HDMI2 按键来切换输入信号，以显示各端口所连接的外部器材所输出的图像。

按 AV1 或 AV2 时，每次按下该键将在分量视频彩色与综合频之间切换。

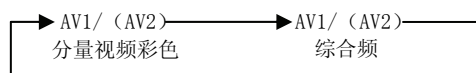

<在媒体中心的控制板上>

按媒体中心控制面板上的  键，每次按一下，按下列顺序进行输入信号切换。

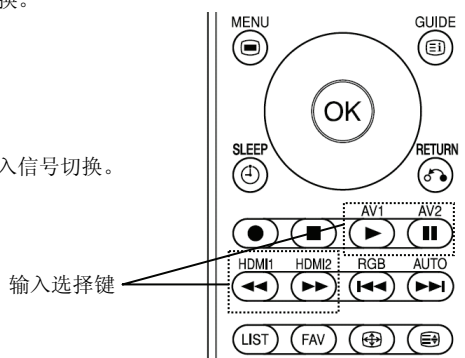









显示单元设置操作

如何使用屏幕显示（OSD）系统

您可以通过屏幕显示系统，来体验本产品的各种特性和功能。

• 基本操作

1. 遥控器切换到 TV 模式。
2. 按下遥控器上的菜单  键或者显示单元控制面板上的菜单键。主菜单就会如右图所示显示在屏幕上。
3. 按  键，选择相应项目。
所选菜单页会显示为黄色。
4. 按  键设定您的选择。
所选菜单页会显示在屏幕上。
5. 用  键，选择菜单页上的项目。
按  键设定您的选择。
6. 用  键，调节项目值或者选择某个选项。
按  键设定您的选择。
7. 按菜单  键退出菜单。

注

- 如果大约一分钟内没有进行任何操作，菜单屏幕显示将自动关闭。
- 如果菜单中的项目显示为灰色，就说明它无法被选中或者进行调整。

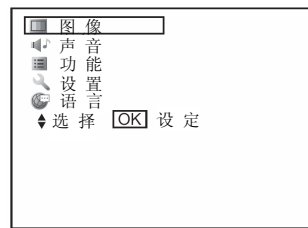

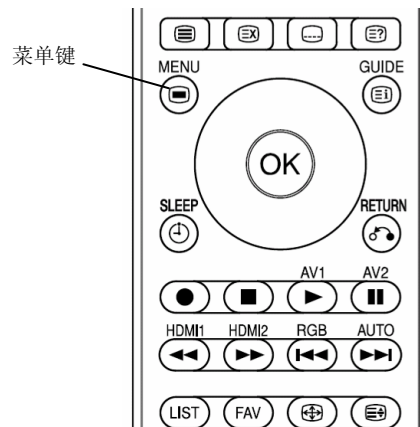

<菜单键>



选择语言

从列表中选择语言，这样您就能够用所选语言来显示菜单了。

• 如何设置语言

1. 遥控器切换到 TV 模式。
2. 从主菜单进入“语言”菜单。
3. 从列表上用  键选择合适的语言。
选中的项目会突出显示为黄色。
4. 按  键设定您的选择。
选择确定时，左边圆圈内会标上圆点。
5. 按菜单  键退出整个菜单屏幕显示。

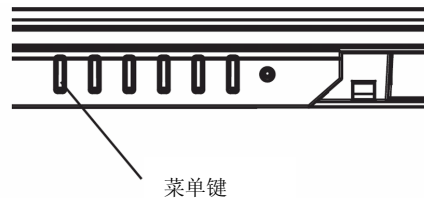

菜单键



显示单元设置操作（续）

主菜单列表

菜单	功能说明	页码		
图像 (HDMI 综合频)	图像模式	根据灯光设备在 3 种图像模式之间进行选择。	29	
	对比度	增大或减小画面对比度。	29	
	亮度	增大或减小画面亮度。	29	
	彩色	增大或减小色彩浓度。	29	
	清晰度	增强或减弱画面清晰度。	29	
	色调	调节为自然肤色。	29	
	色温	根据您所喜好的色温在 3 种设置之间进行选择。	29	
	背光灯	增强或减弱液晶面板上背光灯的亮度。	29	
	复位	重设菜单屏幕上的各个项目到出厂设置。	29	
	Deep Color*	增强画面的彩色深度。	30	
	对比模式	在 3 种对比模式之间进行选择, 以配合您的喜好。	30	
	3D 彩色调配	调整适当的色调, 彩色浓度和图像亮度。	30	
	黑色增强	调节黑色电平补偿。	30	
	数码降噪	针对画面信号的降噪系统。	31	
	MPEG 降噪	针对MPEG编码噪声的降噪系统。	31	
	串色降噪*	降低邻近像素的彩色混合造成的噪声。	31	
	游戏模式*	在电视游戏过程中, 您可以减少移动图像的速度延时。	30	
	电影模式	使运动图像更加流畅。	32	
	3D 梳状滤波器	减少微小的色斑, 以再现更加纯净的色彩。	30	
	复位	重设菜单屏幕上的各个项目到出厂设置。	30	
	色温调整	分别在 3 种色温模式中进行具体调整。	30	
图像 (RGB)	对比度	增大或减小画面对比度。	34	
	亮度	增大或减小画面亮度。	34	
	彩色	增大或减小色彩浓度。	34	
	色调	调节为自然肤色。	34	
	色温	根据您所喜好的色温在 3 种设置之间进行选择。	34	
	色温调整	分别在 3 种色温模式中进行具体调整。	34	
	背光灯	增强或减弱液晶面板上背光灯的亮度。	34	
	复位	重设菜单屏幕上的各个项目到出厂设置。	34	
	声音	高音	增大或减小高音水平。(-15~+15)	-
		低音	增大或减小低音水平。(-15~+15)	-
平衡		调节底部左右侧扬声器的声音平衡。(-10~+10)	-	
环绕音响		选择环绕音响。(关/开)	-	
低音增强		增强低音。(关/开)	-	
清晰嗓音		选择更加清晰和真实的声音效果。(关/开)	-	
智能音量		适当调节音量。(关/开)	-	
扬声器		选择使用内部扬声器。(关/开)	-	
复位		重设菜单屏幕上的各个项目到出厂设置。	-	
功能		系统	此功能选项无效。	20
	HDMI 操纵	自动输入变换	启动 HDMI 线连接的器材(如 DVD), 显示单元将自动开启, 并切换到 HDMI 输入模式。	20
		系统待机	自动关闭通过 HDMI 线连接的器材(如 DVD)(进入待机模式)。	20
设置 (HDMI/ 综合频)	视频省电模式	在 HDMI/ 综合频输入模式下, 如果没有侦测到信号的输入, 将进入省电模式。	33	
	RGB 输入	选择有效信号。(HDMI输入时, 此选项无效)	33	
	彩色制式	选择彩色制式。(HDMI输入时, 此选项无效)	33	
设置 (RGB)	自动调整	自动调整水平位置、垂直位置、水平脉冲以及脉冲相位。	35	
	水平位置	调整显示的水平位置。	35	
	垂直位置	调整显示的垂直位置。	35	
	水平脉冲	最小化屏幕上的垂直条纹。	35	
	脉冲相位	最小化字母的斑点和水平行的条纹。	35	
	复位	重设菜单屏幕上的各个项目到出厂设置。	35	
	频率显示	输入信号时, 选择是否显示关于电脑信号频率信息。	35	
	WXGA 模式	接收 WXGA 信号时选择分辨率。	35	
RGB 输入	选择有效信号。	35		
语言	-	12		

注

- 部分菜单内容可能根据型号面有所不同。请参考下面几页的“设置建议”
- 除“图像模式”以外, 可以针对每种输入模式对菜单设置进行存储。
- * 该功能对 UT32-MH08CB/CW/CR/CA 无效。

显示单元设置操作(续)

观看从 HDMI / 综合频输入的图像

1. 遥控器切换到 TV 模式。
2. 连接外部器材，(详见 [18] ~ [22] 页。)
3. 按 HDMI1 键切换到 HDMI 模式。
按 RGB 键切换到综合频模式。
4. 按下  键。







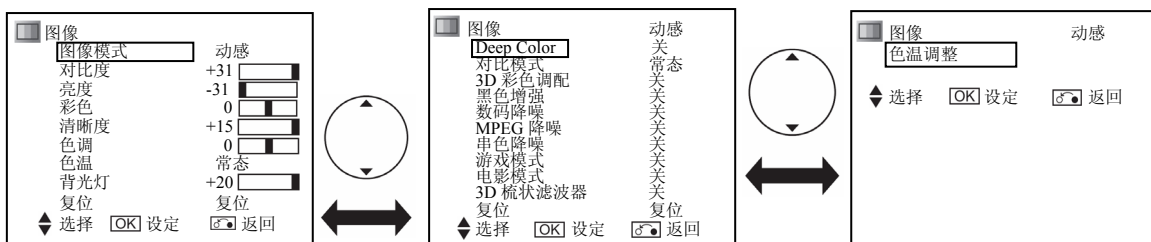



设置画面调整

您可以调整显示条件，如彩色设置。

从菜单列表中选择“图像”



*屏幕显示可能根据显示单元型号而有所不同。

所选项目		设置建议
图像模式	动感	您可以根据灯光设备和实际用途更好地在 3 种模式中进行选择。
	自然	动感：适于比较明亮的环境。
	影院	自然：适于正常光照的环境。 影院：适于观看电影。
对比度	-31 ~ +31 (+32 ~ +40)	该功能可以使用  键调节对比度以满足光照环境的要求。 • 在 [+31] 处按住  键超过 2 秒，最大值可以扩展到 [+40]。[+32] ~ [+40] 之间的数值显示为品红色。这是为阴暗的场景所专门设计的性能。在一般情况下，建议将设定值设为小于 [+31]。
亮度	-31 ~ +31	根据个人喜好，用  键调节亮度。
彩色	-31 ~ +31	根据个人喜好，用  键来调节彩色浓度。
清晰度	-15 ~ +15	该功能可以调节您所喜欢的清晰度，按  键图像较为柔和，按  键图像较为鲜明。
色调	-31 ~ +31	按  键增强红色并弱化绿色，而按  键弱化红色并增强绿色。设置提示为调节为实际肤色。
色温	冷色	您可以在 3 种设置中，根据颜色状态用  键进行选择。
	常态	在 HDMI 模式下“Deep Color”功能处于“开”状态时，该
	暖色	功能无效。
背光灯	-20 ~ +20	调节背光灯的亮度，达到最好的可见度。
复位		按  键，菜单屏幕上的各个项目都能恢复到原来的出厂设置。

显示单元设置操作（续）

观看从 HDMI/综合频输入的图像

设置画面调整（续）

所选项目		设置建议	
Deep Color	关	HDMI 输入模式下，增强画面的彩色深度。 该功能对 UT32-MH08CB/CR/CW/CA 型号无效。	
	开		
对比模式	动感	该功能使您能够在 3 种模式中进行选择。 动感：增强渐进性以改善对比感。 常态：真实再现渐进性，改善对比等级。 线性：尽可能真实再现。 在 HDMI 模式下“Deep Color”功能处于“开”状态时，该功能无效。	
	常态		
	线性		
3D 彩色调配	关	开：自动调整适当的色调，彩色浓度和图像亮度。 关：如果图像显示不自然，则设置为关。 在 HDMI 模式下“Deep Color”功能处于“开”状态时，该功能无效。	
	开		
黑色增强	关	调节黑色电平补偿。 在 HDMI 模式下“Deep Color”功能处于“开”状态时，该功能无效。	
	弱		
	适中		
	强		
游戏模式	关	播放电视游戏期间，您可以减少移动图像的速度延时。	
	开	该功能对 UT32-MH08CB/CR/CW/CA 型号无效。	
3D 梳状滤波器	关	只有使用 D-Sub 15 针 - 综合频连接线时，该功能才有效。 该功能可以减少微小比例下的斑点和色斑，以再现更加纯净的色彩。 • 接收 NTSC4.43, PAL60, SECAM, PAL-N 和 PAL-M 系统时，该功能无效。 • 有在接收 NTSC/PAL 综合频信号时，该功能才有效。	
	弱		
	适中		
	强		
复位		按  键，菜单屏幕上的各个项目都能恢复到原来的出厂设置值。	
色温调整	开	波幅	开：当您需要分别在 3 种色温模式中进行具体调整使用。 您可以在波幅和截止上进行调整。设置将反映在色温上。 波幅：缓和较亮部分的彩色（红色 / 绿色 / 蓝色）（-63~0）。 截止：缓和较暗部分的彩色（红色 / 绿色 / 蓝色）（-31~+31）。 关：保留出厂设置。 在 HDMI 模式下“Deep Color”功能处于“开”状态时，该功能无效。
		红色	
		绿色	
		蓝色	
		截止	
		红色	
		绿色	
		蓝色	
	关		

显示单元设置操作（续）

观看从 HDMI/综合频输入的图像(续)

降噪

您可以降低不需要的画面噪声。
从菜单列表中选择“图像”。

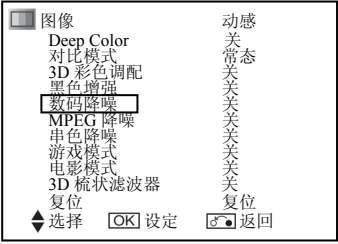

*屏幕显示可能根据显示器型号面有所不同。

所选项目		设置建议
数码降噪	关	这是一个针对画面信号的降噪系统。
	弱	
	适中	
	强	
MPEG 降噪	关	这是一个针对 MPEG 画面信号的降噪系统。
	弱	
	强	
串色降噪	关	该功能可以降低邻近像素的色彩混合造成的噪声。
	弱	“游戏模式”开启情况下该功能无效。
	强	对于 UT32-MH08CB/CA/CR/CW 型号该功能无效。

显示单元设置操作（续）

观看从 HDMI/综合频输入的图像（续）

电影模式

使用本功能有助于使移动图像更为流畅。

从菜单列表中选择“图像”。



*屏幕显示可能根据显示器型号面有所不同。

对于 UT32-MH08CB/CR/CA/CW

所选项目		设置建议
电影模式	关	开：自动识别电影，并忠实再现原电影画面。 关：如果图像显示不自然，则应设置为关。
	开	该功能在接收 NTSC、480i、PAL、SECAM、576i 或者 1080i 输入信号的情况下才有效。

对于 UT37-MX08CB/CW, UT42-MX08CB/CW:

所选项目		设置建议
电影模式	关	该功能有助于使运动图像更为流畅。
	基本	基本：自动识别电影来源（3：2 电影还原模式、2：2 电影还原模式），忠实再现原始的电影图像。 修平强化 1：自动识别电影来源（3：2 电影还原模式、2：2 电影还原模式），再现流畅的动作。
	修平强化 1	修平强化 2：输入信号为 50Hz 时，再现清晰的运动图像。
	修平强化 2	关：如果图像显示不自然，则应设置为关。 以下情况下，该功能无效。 • 出现屏幕显示。 • “游戏模式”处于开启状态。

注 关于“电影模式”

- 根据图像内容的不同，图像可能看起来不大自然。

可能出现的现象包括：

- ① 切换到影片的字幕或图像时，图像出现细微的水平条纹。
- ② 切换场景，如商业广告动画时，图像出现细微的水平条纹。
- ③ 显示时间或字幕时，图像上的文字变得模糊（混淆）。
- ④ 观看连接外部器材的综合频模式的图像时，屏幕显示出现细微的水平条纹。

上述现象的发生是由于图像转化方法造成的。请注意这不属于故障。如果造成困扰，请设为关闭。

此外，本菜单的效果可能取决于尺寸的设置（常见 [42] 页）

同时，该功能的有效性可能取决于图像的场景。

显示单元设置操作（续）

观看从 HDMI/ 综合频输入的图像（续）

高级设置

从菜单列表中选择“设置”。

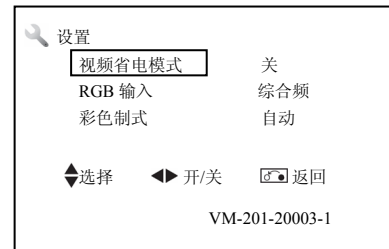

所选项目	设置建议
视频省电模式	详见 [44] 页
RGB 输入	选择有效信号。
彩色制式	根据输入信号选择彩色制式。
	• 一般选择 [自动] 接收所有信号。
	• 如果在 [自动] 模式下，输入信号噪音过大，信号水平过低或者运行不稳定，根据输入信号的彩色系统选择制式。
	• 只适用于综合频输入。

注 通过随附的 D-Sub 15 针 - 综合频连接线观看图像

如果您的外部器材没有 HDMI 端口或 DVI 端口，您可以通过随附的 D-Sub 15 针 - 综合频连接线从您的外部器材观看图像。

1. 使用随附的 D-Sub 15 针 - 综合频连接线连接您的外部器材。（参见 [19] 页。）
2. 按 RGB 键切换到 RGB 输入模式。
3. 按下 键，从菜单列表中选择“设置”。
4. 在“RGB 输入”中选择“综合频”。

注 检查软件版本

软件版本显示在设置（HDMI/ 综合频）菜单上。

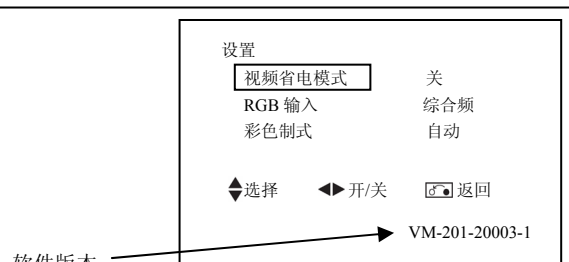

【示例】

备注：本册软件版本号仅为示例，终版软件请以实物为准。

显示单元设置操作（续）

观看从个人电脑输入的图像

1. 切换到TV模式。
2. 连接个人电脑。（个人电脑的连接详见 [21] 页。）
3. 按 RGB 键切换到 RGB 输入。
4. 按下  键。





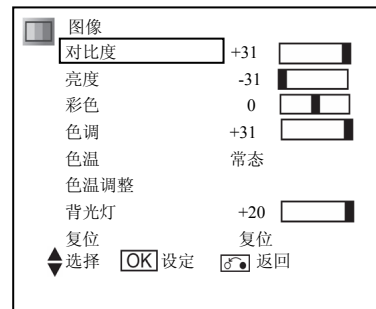

设置画面调整

您可以调整显示调节，如位置调整和彩色设置。



① 图像菜单

从菜单列表中选择“图像”。

所选项目		设置建议	
对比度	-31~+31 (+32~+40)	该功能可以使用  键调节对比度以满足光照环境的要求。 • 在 [+31] 处按住  键超过 2 秒，最大值可以扩展到 [+40]。[+32] ~ [+40] 之间的数值显示为品红色。这是为阴暗的场景所专门设计的性能。在一般情况下，建议将设定值设为小于 [+31]。	
亮度	-31~+31	根据个人喜好，用  键调节亮度。	
彩色	-31~+31	根据个人喜好，用  键来调节彩色浓度。	
色调	-31~+31	按  键增强红色并弱化绿色，而按  键弱化红色并增强绿色。设置提示为调节为实际肤色。	
色温	冷色	您可以在 3 种设置中，根据颜色状态用  键进行选择。 在 HDMI 模式下“Deep Color”功能处于“开”状态时，该功能无效。	
	常态		
	暖色		
色温调整	开	波幅	开：当您需要分别在 3 种色温模式中进行具体调整使用。 您可以在波幅和截止上进行调整。设置将反映在色温上。 波幅：缓和较亮部分的彩色（红色 / 绿色 / 蓝色）（-63~0）。 截止：缓和较暗部分的彩色（红色 / 绿色 / 蓝色）（-31~+31）。
		红色	
		绿色	
		蓝色	
	关	截止	关：保留出厂设置。 在 HDMI 模式下“Deep Color”功能处于“开”状态时，该功能无效。
		红色	
		绿色	
		蓝色	
背光灯	-20~+20	调节背光灯的亮度，达到最好的可见度。	
复位		按  键，菜单屏幕上的各个项目都能恢复到出厂设置值。	

显示单元设置操作（续）

观看从个人电脑的图像（续）

设置画面调整（续）

② 设置菜单

从菜单列表中选择“设置”。

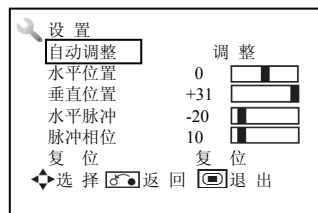

所选项目		设置建议
自动调整		自动调整水平位置、垂直位置、水平脉冲以及脉冲相位。 • 根据需要，按 \odot 键开始自动调整。显示“自动调整中”的信息。 • 根据信号类型，使用该功能可能并无法将显示调整到其最佳状态。这种情况下，请手动调整各项目。
水平位置	-63~+63	调整显示的水平位置。 • 当位置超出可能范围时，显示颜色会转为品红色。
垂直位置	-31~+31	调整显示的垂直位置。 • 当位置超出可能范围时，显示颜色会转为品红色。
水平脉冲	-31~+31	最小化屏幕上的垂直条纹。
脉冲相位	0~+63	最小化字母的斑点和水平行的条纹。 • 确保在调整脉冲相位前，先调整水平脉冲。
复位		按下 \odot 键可将该菜单页上所有设定值复位到原来的出厂值。

高级设置

从菜单列表中选择“设置”，并翻到下一页。

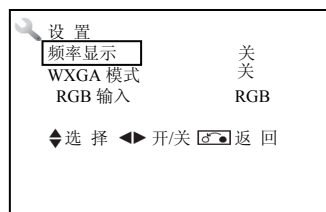

*屏幕显示可能根据显示器型号而有所不同。

所选项目		设置建议
频率显示	关	针对输入信号屏幕显示上所要显示的个人电脑信号频率信息设为开启。
	开	
WXGA 模式	关	接收 WXGA 信号时选择分辨率。
	1280 x 768	
	1360 x 768	
RGB 输入	RGB	选择有效信号。
	综合频	详见 25 和 33 页。

媒体中心设置操作

功能列表

主菜单列表

菜单		功能说明	页码
一般调控	解析度	用来选择输出信号格式, 1080P/720P/576P	37
	3D 梳状滤波器	减少微小的色差, 以再现更加纯净的色彩。	37
	语言同步校正	校正范围从 0~+5	37
	耳机音量	调整范围从[0]~[60]	37
编辑频道	节目号	用户可根据相应节目号和频道编号来编辑频道名称。	37
	频道编号		37
	频道名称		37
等级分类设定	密码	用户可根据需要设定一些频道的密码	37
频道设定	自动扫描	自动选台	38
	手动扫描	用户可根据需要设定频率手动扫描	38
	微调	用户根据节目号做细微调整	38
	返回初始设定	返回初始设定	38
	彩色制式	选择彩色制式	39
一般设定	信息显示设定	设定信息显示的时长	39
	画面尺寸	设定画面的显示比例	39
	无信号自动关机	设定无信号时自动关机	39
	屏幕显示语言	设定屏幕 OSD 的显示语言	39
	更改密码	更改等级分类设定的密码	39
系统	系统状态	可查看系统资讯	40

相片浏览操作

相片浏览操作请详见 [41](#) 页。

媒体中心设置操作(续)

一般调控

1. 遥控器切换到 STB 模式。
2. 从主菜单进入“一般调控”菜单。
3. 从列表中用 选择您需要的设置。
4. 按 键设定您的选择。
5. 按 键退出整个菜单屏幕显示。

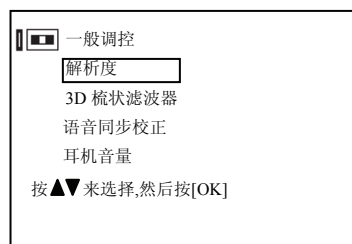

选择项目		设置建议
解析度	576p	为您的电视选择最佳的 HDMI 输出解析度。 只有设置为 576P 时,显示单元才能设定“显示尺寸”为“全景”。
	720p	
	1080p	
3D 梳状滤波器	关	只有在接收 NTSC/PAL 复合视频信号时,该功能才有效。该功能可以减少微小比例下的斑点和色斑,以再现更加纯净的色彩。
	开	
语音同步校正		通过调整实现音频与画面(唇形)的同步。
耳机音量	[0] ~ [60]	可以使用 键来调节耳机音量的大小。

编辑频道

对模拟广播频道进行命名

1. 切换到 STB 模式,按 键进入主菜单,按 键选择“编辑频道”。
2. 按 键选择要命名的频道,按 键。
3. 按 键输入所需字符。
4. 按 键移动到下一个字符,完成命名后按 键。

更改模拟广播频道的顺序

1. 按 键选择所要移动的频道,并按 键。
2. 按 键选择新的位置,并按 键。

频道目录		
节目号	频率	频道名称
001	112 MHz	-----
002	120 MHz	-----
003	128 MHz	-----
004	136 MHz	-----
005	144 MHz	-----
006	152 MHz	-----
007	160 MHz	-----
008	168 MHz	-----
009	176 MHz	-----
010	184 MHz	-----
页	1/13	

按 来选择

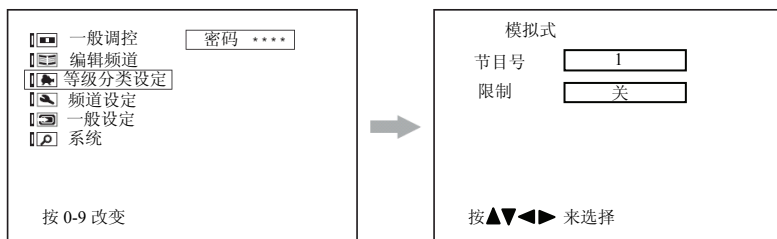

等级分类设定





设置项目		设置建议	
等级分类设定 (初始密码为: 0000)	节目号	通过按 或者节目选择按钮来输入所要锁定的模拟广播频道的节目号。	
	限制	关	选择“开”锁定频道。
	开		

媒体中心设置操作(续)

频道设定

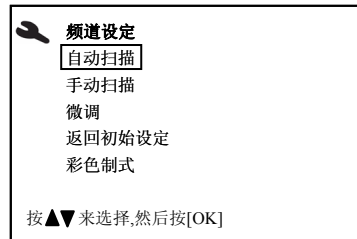
1. 遥控器切换到 STB 模式。
2. 从主菜单进入“频道设定”菜单。
3. 从列表中用  选择您需要的设置。
4. 按  键设定您的选择。
5. 按  键退出整个菜单屏幕显示。





选择项目		设置建议	
自动扫描		自动搜索所有的广播频道。完成自动扫描后,所有频道都将存储在频道列表中,同时也将自动返回节目 1。	
手动扫描	节目号	按◀/▶键选择要进行手动扫描的节目号来输入模拟广播电视频道号进行手动扫描。	
	频率	按◀/▶键向上/向下搜索频率	
	伴音制式	[自动]	通常选择自动。 在中国大陆,大部分地区采用的电视伴音制式为 DK,局部地区采用“1”。 当不能正常播放声音时,请选择正确制式接收信号。
		[M]	
		[BG]	
		[I]	
		[DK]	
	彩色制式	[自动]	通常选择自动。 当不能正常播放图像时,请选择正确制式接收信号。 在中国大陆,电视彩色制式为“PAL”。
		[PAL]	
		[NTSC3.58]	
[NTSC4.43]			
[PAL-M]			
跳越	关	当您使用频道前进(+)/后退(-)键选择频道时,该功能使您可以自动跳过设置为“开”的频道。 对于无效频道,该功能将自动设置为“开”并跳过。	
	开		
模拟降噪	关	设置为开可以减少屏幕噪音或干扰,尤其是在电场较弱的区域。	
	开		
微调	节目号	微调模拟电视广播频道。 按◀/▶或者节目选择按钮来输入节目号。	
	调整	[-63] ~ [63] 按◀/▶增大或者减小频率。	
返回初始设定	确认	按下  键,所有设置将恢复到出厂设置值。	
	取消	 注 • 密码将会恢复到初始密码 (0000)	

媒体中心设置操作(续)

频道设定 (续)

设置项目			设置建议
彩色制式	AV1	自动	根据输入信号选择合适的彩色制式。
		PAL	
		NTSC 3.58	
		NTSC 4.43	
		PAL-M	
		PAL-N	
	AV2	自动	
		PAL	
		NTSC 3.58	
		NTSC 4.43	
		PAL-M	
		PAL-N	

一般设定

1. 遥控器切换到 STB 模式。
2. 从主菜单进入“一般设定”菜单。
3. 从列表中用  选择您需要的设置。
4. 按  键设定您的选择。
5. 按  键退出整个菜单屏幕显示。

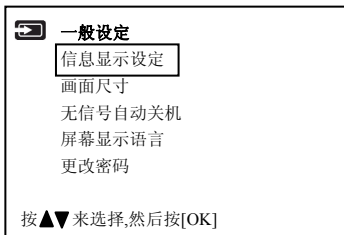

所选项目		设置建议
信息显示设定	[0 秒]~[20 秒]	按◀/▶键设定 Sleep 的 OSD 显示时间。
画面尺寸	[4:3]	在列表中使用  键选择您所需要的显示比例, 按  键设定您的选择。
	完整	
无信号自动关机	关	设定为“开”时, 设定无信号自动关机, 按  键设定您的选择。
	开	
屏幕显示语言	English	在列表中使用  键选择您所需要的语言, 按  键设定您的选择。
	简体中文	
	繁體中文	
更改密码	目前的密码	更改童锁和返回初始设定的密码。 初始密码为: “0000”。
	新的密码	
	确认新的密码	

媒体中心设置操作(续)

系统设定

1. 遥控器切换到 STB 模式。
2. 从主菜单进入“系统设定”菜单。
3. 按  键退出整个菜单屏幕显示。

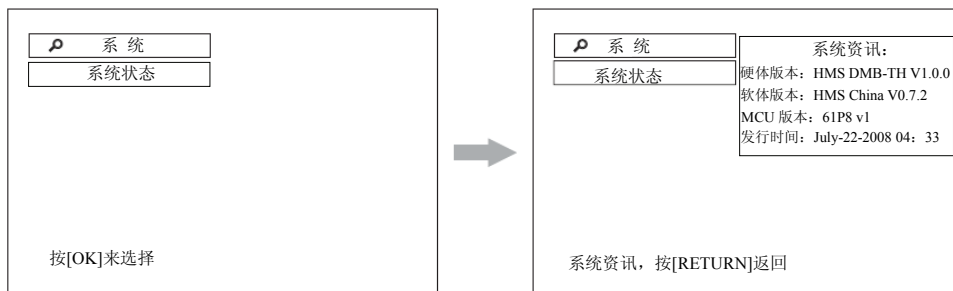

设置项目	设置建议
系统状态	显示当前硬件和软件的版本

注

- 上述的系统资讯是个例子。

媒体中心设置操作(续)

相片浏览操作

相片浏览操作使您可以观看来自数码相机，USB 快速驱动或者 USB 读卡器中的照片。

- ① 将 USB 快速驱动，USB 读卡器或者数码相机的 USB 数据线连接到媒体中心的 USB 输入端口。
- ② 按  按钮，选择“A: 接口 1”然后按  显示“相片列表菜单”。

• “相片列表菜单”显示文件夹和所有的 JPEG 图像。

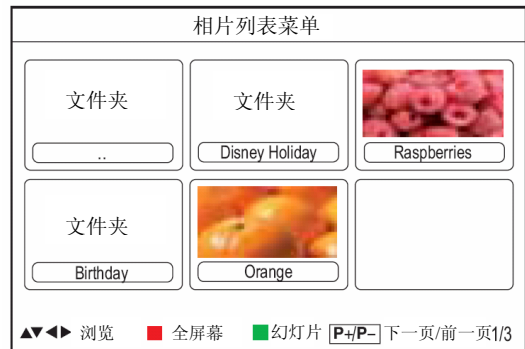

- ③ 您可以通过遥控器的按钮浏览 JPEG 图像。

按钮	功能
	按此键选择文件夹或者“相片列表菜单”中的 JPEG 图像。 在“画面放大模式”下，按此键可以移动检视区域。
OK	按此键打开选择的文件夹。 按此键显示 JPEG 图像与文件细节。
Red	按此键全屏显示所选的 JPEG 图像。
Green	按此键开始幻灯片播放。
Blue	按此键放大图片。
Yellow	按此键缩小图片。
P+/P-	按此键显示“相片列表菜单”的上一页或下一页。 按此键显示“检视图片”的上一张或下一张。
	按此键返回或者退出“相片列表菜单”。

注

- 不要连接除了数码相机，USB 快速驱动和 USB 读卡器以外的其它任何设备在媒体中心的 USB 输入端口上，这可能会造成故障。
- 不是所有的数码相机，USB 快速驱动和 USB 读卡器都和媒体中心兼容。
- 存储的 JPEG 图像越多或者单张图像像素越高，读出的速度越慢。建议播放 100 万~200 万像素的 JPEG 图像。

显示单元功能

画面尺寸切换

切换到TV模式下。

每次按遥控器上的键，屏幕的显示大小都会按顺序切换，而且其状态会显示在屏幕底部。

HDMI/ 综合频信号输入

●显示尺寸

观看标准清晰度的画面（480i、480p、576i、576p、综合频）

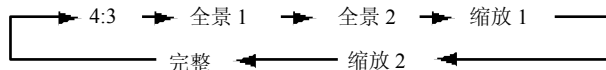

观看高清晰度的画面（720p、1080i、1080p）

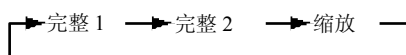

画面尺寸切换

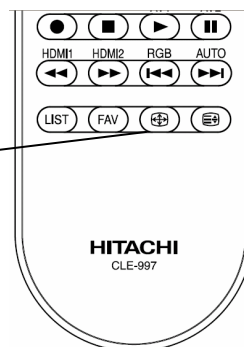

如下所示，您可以根据当前的输出图像，通过选择显示尺寸，以最佳状态显示图像。

输入信号	显示屏幕	显示尺寸	显示合适屏幕情况下
当观看标准清晰度信号时：			
 (4:3 信号)		4: 3	准确显示 4:3 图像。两侧会显示空白。
		全景 1	同比例放大中部的水平和垂直尺寸来显示 4:3 图像，两侧显得更宽阔许多。
		全景 2	全景 1 的垂直尺寸会减小，使整个画面都被显示，包括字幕都很好地显示在屏幕上。
 (Vista)		缩放 1	以精确再现 4:3 图像的方式来显示 16:9 图像（VISTA 尺寸）。 *有些情况下，在屏幕上部和底部可能出现轻微的闪烁。
 (影院)		缩放 2	以垂直扩张 4:3 图像（影院尺寸）的方式在 16:9 的屏幕上播放 21:9 的图像。 *某些情况下，在屏幕上部和底部可能仍有轻微的闪烁现象。
 (压缩)		完整	以标准的垂直尺寸和水平挤压的方式在 16:9 的屏幕上精确播放 4:3 图像。
当观看高清晰度信号时：			
 (16:9 信号)		完整 1	在 95% 尺寸上，确切地显示 16:9 图像。
		完整 2	全屏显示 16:9 图像。 *某些情况下，在屏幕上部和底部可能仍有轻微的闪烁现象。
 (16:9 显示 4:3 画面)		缩放	在 16:9 屏幕上，通过放大 4:3 图像而布满 16:9 屏幕。



功能(续)

画面尺寸切换(续)

HDMI/ 综合频信号输入(续)

●位置调整

在**全景 1**、**缩放 1** 和**缩放 2** 模式下可以调节垂直图像位置。

1. 操作画面显示尺寸时按  键。
2. 屏幕上会出现“位置”显示。
3. 用  键调节位置。

每个画面尺寸的调节范围如下。

显示尺寸	可调整范围
全景 1	-12~+12
缩放 1, 缩放 2	-31~+31



按 ▲



按 ▼

注意

使用宽荧幕电视机

- 该电视机具有屏幕模式选择功能。如果选择了不兼容的屏幕模式播放某种软件，例如某个电视节目，那么显示的图像将与原来不同。在选择屏幕模式时请考虑这一点。
- 使用宽屏性能在咖啡店、宾馆和其它商用或者公众观看的场所播放经过放大的画面，可能侵犯受到版权法保护的版权所有者的权利。
- 在全景模式下用整个屏幕播放普通 4:3 图像（非宽屏）时，周边的图像可能会部分隐藏，而且有时会造成图像失真。应使用 4:3 模式观看体现原本意图的图像。

RGB 信号输入

●显示尺寸

您可以根据分辨率选择适当的尺寸。

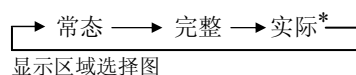

* 实际模式能够赋予图像与电脑显示器相同的形状（无压缩或拉伸）。如果输入信号是UT32-MH08CB/CR/CW/CA型号中的1280×1024(SXGA)，则这种模式无效。



分辨率显示	输入信号	完整显示	图形显示	
		完整	常态	实际*
640×480 (VGA) 800×600 (SVGA) 1024×768 (XGA) 1280×1024 (SXGA)				
640×400 (VGA) 1280×768 (WXGA) 1360×768 (WXGA)				

功能(续)

省电模式

选择 HDMI/ 综合频输入时

在 HDMI/ 综合频输入模式下，如果没有侦测到信号，该功能帮助您节约耗电。在设置菜单的“**视频省电模式**”中设为开启，进入省电模式。

1. 在 HDMI/ 综合频输入按下  键。
2. 选择“**设置**”菜单，并按  键。
3. 选择“**视频省电模式**”。

视频省电模式	关
	开



未侦测到信号时		在处于“视频省电模式”情况下有信号输入时
状态	指示灯	
省电	橙色	自动开启

选择 RGB 输入时

在设置菜单的“视频省电模式”中设为“开”的前提下，将显示单元连接在 VESA DPMS 电脑。当电脑不使用时，显示单元可以自动进入省电模式（运行模式：关），以减少显示单元的耗电量。

RGB 同步信号	水平	是	否	是	否
	垂直	是	是	否	否
电脑信号		激活（正常显示）		空白（无显示）	
运行模式		开		关	
指示灯		绿色灯		橙色灯	







- 要回到运行状态，可以操作个人电脑或者控制面板上的“输入选择”键或者遥控器上的“RGB”键。

DVD 播放器设置

您也可以使用本机的遥控器操作其他品牌的 DVD 播放器。您必须在进行操作之前，首先通过执行下列步骤，更改遥控器的设置。请参考下表找到您的 DVD 播放器的品牌名称所对应的设备厂商和厂商型号。

更改遥控器的设置（例如：日立 DVD 播放器）

- ① 按 DVD 键
 - DVD 键亮起。
- ② 同时按住 DVD 键和 1 键设定厂商。
- ③ 放开 1 键，并按下 2 键，同时继续按住 DVD 键设置设厂商型号。
- ④ 将遥控器指向 DVD 播放器，并按  键打开。如果没有响应，用所列举的其他厂商型号重复步骤 2 和步骤 3。

DVD 播放器品牌	设置厂商	厂商型号
Hitachi	DVD 1	1~3
Funai	DVD 2	1
Pioneer	DVD 3	1~6
Panasonic	DVD 4	1~4
Toshiba	DVD 5	1~4
Philips	DVD 6	1~2
JVC	DVD 7	1
Samsung	DVD 8	1
Sony	DVD 9	1~4
Sharp	DVD 	1~2
RCA	DVD 0	1
Mitsubishi	DVD 	1
Onkyo	DVD RED	1~3
Zenith	DVD GREEN	1
Thomson	DVD YELLOW	1
Shinco	DVD BLUE	1
Skyworth	DVD 	1
Bubuko	DVD 	1
Denon	DVD 	1~2
Yamaha	DVD 	1~2

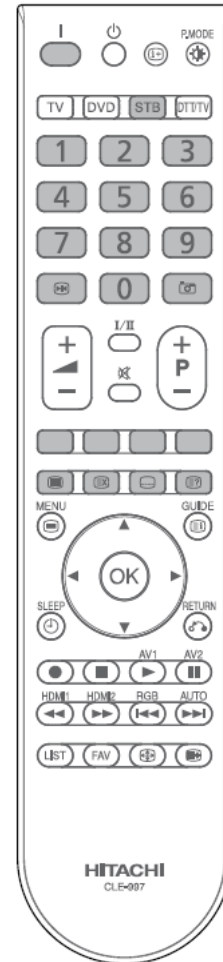

注

- 请注意并不是所列出的厂商的所有型号都能用该遥控器操作。
- 按  键可以用于打开/关闭 DVD 播放器。

DVD 播放器设置 (续)

下图所示的阴影可以用于控制 DVD 播放器。

选择 DVD 模式可以使用遥控器

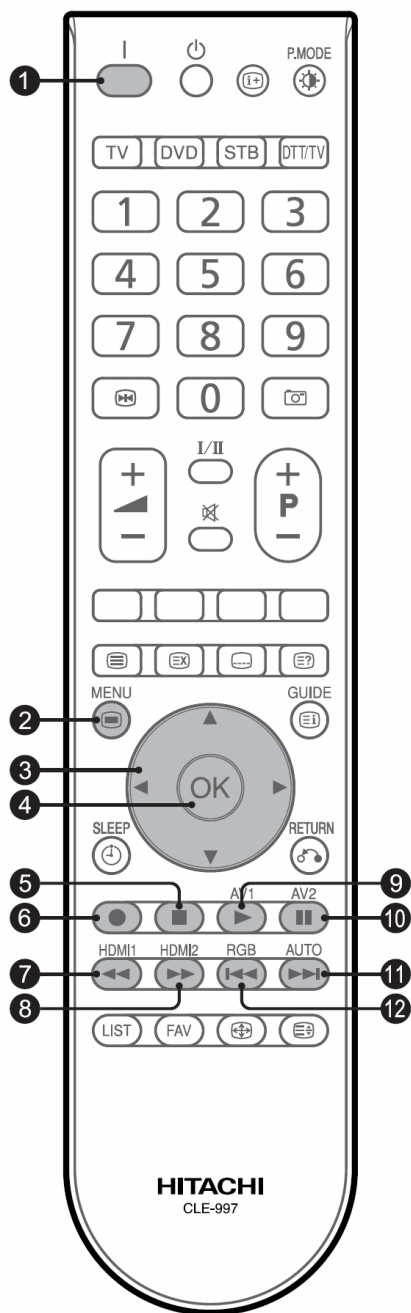

- ① 打开电源/待机 ()
按键打开 DVD 播放器或关闭 DVD 播放器进入待机模式。
- ② 菜单 ()
按键进入或退出 DVD 播放器菜单。
- ③ 上移/下移/左移/右移 ()
按键选择或调整所需菜单项。
- ④ OK
按键确认和执行选项。
- ⑤ 停止 ()
按键停止播放。
- ⑥ 录像 ()
按键录像。
- ⑦ 快倒 ()
按键向后搜索。
- ⑧ 快进 ()
按键向前搜索。
- ⑨ 播放 ()
按键启动播放。
- ⑩ 暂停 ()
按键暂停播放。
- ⑪ 跳到下一段 ()
按键跳到下一节或下一轨道。
- ⑫ 跳到前一段 ()
按键跳到上一节或上一轨道。

注

- 随 DVD 播放器品牌及型号的不同，本页中的部分按键和功能可能无法使用。



显示单元故障检查

在找服务技术人员之前，请先按下表进行检查。如果使用建议步骤无法解决问题，请与您的当地经销商联系。为了您的安全，切勿试图自行对产品进行修理。

当屏幕上出现下列提示信息时

提示信息	状态/措施	页码
省电模式	这说明电视机正处于省电模式。 指示灯为橙色。	44
无同步信号	电视机无法侦测到任何来自输入端口的信号。 • 检查连接线是否已经正确连接并接牢。 • 检查外接设备电源是否打开。 • 检查输入选项是否与连接端口相符。 • 检查电脑是否处于省电模式。	19~22, 44
频率扫描无效	电视机不支持所接收到的信号。 • 检查连接线是否已经正确连接并接牢。 • 检查输入信号是否与显示器规格兼容。	48~49, 53
选项无效	这说明选定操作无效。	
自动调整中	这说明电视机正处于自动调整过程中。(RGB 模式)	35

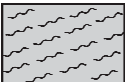
故障现象和检查清单

故障现象	检查清单	页码
• 没有画面-没有声音	<ul style="list-style-type: none"> 检查指示灯状态（关、红色、绿色或者橙色）。 检查电源线连接以及或者其它联机。 检查主机或外部器材的主电源是否开启。 检查是否选择了正确模式。 检查显示器是否处于“待机模式”或者“省电模式”。 调整“图像菜单”和“声音菜单”中的数值。 	18~22 25, 44
• 多重图像-声音正常	 <ul style="list-style-type: none"> 检查外接设备的连接。 	19~21
• 间歇性干扰	 <ul style="list-style-type: none"> 检查是否正常屏蔽了干扰源。 将各类电子设备移离电视机。 	
• 图像正常，但没有声音	<ul style="list-style-type: none"> 检查音量大小。 检查是否按下了  键。 检查外部器材的连接。 如果按  按键，输入信号屏幕显示“DVI”，应连接PC (RGB)/DVI模拟音频输入端口。 检查“声音”菜单中的“扬声器”是否处于“开”状态。 	24, 25
• 没有图像-声音正常	<ul style="list-style-type: none"> 检查“图像”菜单中的“亮度”和“对比度”设定值的大小。 检查与外部器材的连接。 检查“设置”菜单中“RGB 输入”的设置，是 RGB 还是综合频输入。 	19~21 25 33~34
• 遥控器控制面板上的按钮都无法工作。	<ul style="list-style-type: none"> 拔出并再次连接电源线。 按住控制面板上的复位按钮超过一秒。 	13

显示单元故障检查（续）

故障现象和检查清单（续）

故障现象	检查清单	页码
• 没有颜色 - 声音正常	<ul style="list-style-type: none"> • 检查外部器材的连接。 • 检查综合频输入中的“彩色制式”。 	19~21
• 无画面 指示灯 = 不亮	<ul style="list-style-type: none"> • 检查电源线是否插好。 • 检查显示器的电源开关是否处于开启状态。 	22、23
• 无画面 指示灯 = 橙色 这表示显示器正处于“省电模式”。	<ul style="list-style-type: none"> • 检查外部器材的所有电源线是否正确牢固连接。 • 检查外部器材电源是否开启。 • 检查是否选择了正确的 HDMI 模式。 • 检查电脑是否处于省电模式。 • 参考“省电模式”和“当屏幕上出现下列提示信息时”。 	44
• 无画面 指示灯 = 绿色	<ul style="list-style-type: none"> • 检查信号线是否正确牢固连接。 • 调低亮度和对比度。 	19~21
• 显示器顶部和屏幕表面过热。	<ul style="list-style-type: none"> • 如果长时间使用显示器可能出现这种现象。拔出电源线一段时间或关闭主电源。请注意这不属于故障。 	51、55
• 部分屏幕显示尺寸无法进行切换。	<ul style="list-style-type: none"> • 按遥控器上的  键检查信号状态。可用的屏幕显示尺寸根据当前信号状态而有所不同。 	25 42、43
• 在 HDMI 输入中无法显示图像。	<ul style="list-style-type: none"> • 检查连机是否已经正确连接。 • 检查器材的输出格式。 • 请参考“连接”和“推荐信号列表”。 	19 51、55
• RGB 或 HDMI - DVI 模式下，图像与声音不匹配。	<ul style="list-style-type: none"> • 检查 PC(RGB)/DVI 模拟音频输入端口是否连接在同一台外部器材上。 	19、21

显示单元故障检查（续）

故障现象和检查清单（续）

故障现象		检查清单	页码
<ul style="list-style-type: none"> • 屏幕上的图像流动倾斜。 (只出现在 PC 输入模式) 		<ul style="list-style-type: none"> • 调整“水平脉冲”和“脉冲相位”。 	35
<ul style="list-style-type: none"> • 完整模式下可以看到水平粗条纹。 (只出现在 PC 输入模式) 		<ul style="list-style-type: none"> • 调整“水平脉冲”。 	35
<ul style="list-style-type: none"> • 图像部分出现不完整。 (只出现在 PC 输入模式) 		<ul style="list-style-type: none"> • 尝试“自动调整”。 	35、54
<ul style="list-style-type: none"> • 水平条纹垂直移动，屏幕闪烁不定。 (只出现在 PC 输入模式) 		<ul style="list-style-type: none"> • 按遥控器上Ⓢ的键检查电脑信号状态。 	
<ul style="list-style-type: none"> • 在整个屏幕上显示文字时，出现垂直条纹，部分文字模糊不清。 (只出现在 PC 输入模式) 		<ul style="list-style-type: none"> • 尝试“自动调整”。 • 如果使用“自动调整”功能，显示状态未见改善，请调整“水平脉冲”。 	35
<ul style="list-style-type: none"> • 当以完整模式显示字符串时，屏幕上所有的字符模糊不清。 (只出现在 PC 输入模式) 		<ul style="list-style-type: none"> • 尝试“自动调整”。 • 如果使用“自动调整”功能，显示状态未见改善，请调整“脉冲相位”直至得到最清晰的图像。 	35
<ul style="list-style-type: none"> • 屏幕显示小图案时，整个屏幕发生闪烁。 (只出现在 PC 输入模式) 		<ul style="list-style-type: none"> • 尝试“自动调整”。 • 如果使用“自动调整”功能，显示状态未见改善，请调整“脉冲相位”直至图像不再闪烁为止。 	35
<ul style="list-style-type: none"> • 图像不能在正确的位置显示。 (只出现在 PC 输入模式) 		<ul style="list-style-type: none"> • 按遥控器上的Ⓢ键检查图像输入信号状态是否与电视规格相匹配。 	25、51 55

媒体中心故障检查

在通知售后服务人员前，请检查下列故障排除指南。如果故障仍然不能排除，请拔掉媒体中心的电源，并打电话要求维修。

故障现象	检查清单
无图像，无声音	<ul style="list-style-type: none"> • 检查媒体中心的主电源是否打开。 • 检查电源线以及其他连线是否连接。 • 检查是否选择了 STB 模式。 • 检查电视机是否处于待机模式或者省电模式。
图像正常，无声音	<ul style="list-style-type: none"> • 检查音量大小。 • 检查是否按过  键。 • 检查外部设备的连接。
声音正常，色彩差或无色彩	<ul style="list-style-type: none"> • 检查电视机设置中亮度和对比度的数值水平。 • 检查外部设备的连接。
图像重影，声音正常	<ul style="list-style-type: none"> • 检查外部设备的连接。 • 电视台可能出现播放问题，尝试其他频道。
图像有雪花，音质差	<ul style="list-style-type: none"> • 电视台可能出现播放问题，尝试其他频道。
间歇性干扰	<ul style="list-style-type: none"> • 检查干扰源是否正确屏蔽。 • 把有干扰源的电子设备移离电视机。
图像暂停	<ul style="list-style-type: none"> • 检查电视机是否处于冻结模式。
无法显示来自 HDMI1~2 的图像	<ul style="list-style-type: none"> • 检查外部设备的连接。 • 检查设备的输出格式。参见推荐 HDMI 输入信号列表。
立体声音质差	<ul style="list-style-type: none"> • 电视台可能出现播放问题，尝试改换到单声道模式。
遥控器不工作	<ul style="list-style-type: none"> • 检查电池是否安装正确。 • 检查您是否通过遥控器上的设备选择键（TV，DVD 和 STB）选择了正确设备。 • 电池可能耗尽，更换新的电池。 • 移开遥控器和遥控接收器之间的所有障碍物。 • 确保电视机遥控接收器上没有强光照射。 • 检查液晶显示器与媒体中心的控制端连接。
忘记密码	<ul style="list-style-type: none"> • 在系统菜单输入以下六位数代码：678000。 密码将被重置为初始密码（即 0000）。
屏幕上出现绿色画面	<ul style="list-style-type: none"> • 在搜台过程中或信号很弱时，在屏幕上出现绿色画面是正常现象。 在搜台结束后和信号正常时，不会出现该现象。

产品规格

显示单元产品规格

规格		UT32-MH08CB/CR/CW/CA	UT37-MX08CB/CW	UT42-MX08CB/CW
屏幕	显示尺寸	约 32 英寸 698 (水平) x 392 (垂直) 对角线 801 mm	约 37 英寸 820 (水平) x 461 (垂直), 对角线 941 mm	约 42 英寸 931 (水平) x 524 (垂直), 对角线 1068 mm
	分辨率	1366 (水平) x 768 (垂直) 像素	1920 (水平) x 1080 (垂直) 像素	1920 (水平) x 1080 (垂直) 像素
净尺寸 (单位:mm)		不包括底座: 813 (宽) x 538 (高) x 39.6 (深) * 最薄处 (屏幕表面到后盖): 35mm	不包括底座: 936 (宽) x 607 (高) x 39.8 (深) * 最薄处 (屏幕表面到后盖): 35mm	不包括底座: 1036.2 (宽) x 678 (高) x 39.9 (深) * 最薄处 (屏幕表面到后盖): 35mm
环境 条件	温度	操作: 5°C to 35°C		
	相对湿度	操作: 20% to 80%		
前框颜色		UT32-MH08CB: 黑色 UT32-MH08CW: 白色 UT32-MH08CR: 红色 UT32-MH08CA: 蓝色	UT37-MX08CB: 黑色 UT37-MX08CW: 白色	UT42-MX08CB: 黑色 UT42-MX08CW: 白色
净重		不包括底座: 10.9kg	不包括底座: 14.6kg	不包括底座: 18kg
电源		AC220V, 50/60Hz		
耗电量/待机模式 (包含媒体中心)		158W/<2.0W	197W/<2.0W	260W/<2.0W
音频输出		扬声器功率: 6W+6W* ¹	扬声器功率: 6W+6W* ¹	扬声器功率: 6W+6W* ¹
(HDMI 输入)				
输入端口		HDMI: HDMI 输入端口 音频输入端口 (迷你针)* ²		
输入信号		HDMI: VGA/60, 480i, 576i, 480p, 576p, 720p/50, 720p/60, 1080i/50, 1080i/60, 1080p/50, 1080p/60, 1080p/24		
(RGB/综合频输入)				
输入端口		模拟 RGB 输入端口 (D-Sub 15 针) 音频输入端口 (迷你针)* ²		
输入信号		0.7 Vp-p, 仿真 RGB (推荐信号) 综合频视频: PAL、SECAM、NTSC3.58、NTSC4.43、PAL60、PAL-M、PAL-N		
同步信号		H/V 分离, TTL 水平 (2KΩ)		

• 电视机至少要花 30 分钟以获得最佳画质。

*1 声音输出功率按日立公司的方法测量。

*2 该模拟音频输入端口只能用于 PC(RGB), 综合频或 HDMI-DVI。

产品规格(续)

媒体中心产品规格

规格	交流适配器		型号: LAD6019AB4 (AC100-240V, 1.5A, 50-60HZ)
	输入电压		DC 12V±5%
	电流		2.0A
	耗电量		24W
	尺寸 (宽×高×深)	含底座	132×309×231mm
		不含底座	297×66×231mm
	重量	含底座	1.6kg
不含底座		1.5kg	
端口/输入信号	高频头	制式	PAL B/G, H, D/K, I, NTSC M
		频率	44-870MHz
	AV1, AV2	复合视频	CVBS PAL, NTSC3.58, NTSC4.43, PAL-M, PAL-N
		分量视频	Y, Pb, Pr 480i/p, 576 i/p, 720p (50/60), 1080i (50/60)
		音频输入	L, R (RCA)
	HDMI1, HDMI2		480i/p, 576 i/p, 720p (50/60), 1080i (50/60), VGA, 1080p (24/50/60)
	照片输入		USB 插口
	IR 控制端口		φ 3.5mm 迷你插座
端口/输出信号	耳机		φ 3.5mm 迷你插座
	数字音频输出 (SPDIF)		PCM (Optical)
	音频输出		L, R (RCA)
	HDMI 输出		720p (50/60), 1080p (50/60), 576p

产品规格 (续)

信号输入

RGB 端子 (D-Sub 15 脚端子)

Pin	输入信号
1	R
2	G
3	B
4	悬空
5	悬空
6	R. GND
7	G. GND
8	B. GND
9	悬空
10	GND
11	悬空
12	SDA
13	H. sync
14	V. sync
15	SCL

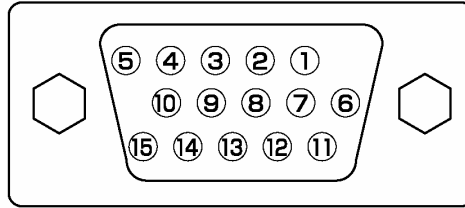

HDMI 端子

Pin	输入信号	Pin	输入信号
1	TMDS 数据 2+	11	TMDS 脉冲 屏蔽
2	TMDS 数据 2 屏蔽	12	TMDS 脉冲-
3	TMDS 数据 2-	13	CEC
4	TMDS 数据 1+	14	保留 (设备 N. C.)
5	TMDS 数据 1 屏蔽	15	SCL
6	TMDS 数据 1-	16	SDA
7	TMDS 数据 0+	17	DDC/CEC 接地
8	TMDS 数据 0 屏蔽	18	+5V 电源
9	TMDS 数据 0-	19	热插头侦测
10	TMDS 脉冲+		

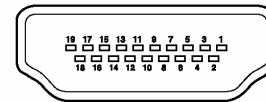

产品规格 (续)

推荐信号列表

配合 HDMI 输入

序号	信号模式			水平频率 (kHz)	点状脉冲频率 (MHz)	备注
	信号名称	分辨率	垂直频率(Hz)			
1	VGA	640×480	59.94	31.47	25.18	CEA-861D
2	576i	720 (1440) ×576	50.00	15.63	27.00	CEA-861D
3	480i	720 (1440) ×480	59.94	15.73	27.00	CEA-861D
4	576p	720×576	50.00	31.25	27.00	CEA-861D
5	480p	720×480	59.94	31.47	27.00	CEA-861D
6	1080i/50	1920×1080	50.00	28.13	74.25	CEA-861D
7	1080i/60	1920×1080	60.00	33.75	74.25	CEA-861D
8	720P/50	1280×720	50.00	37.50	74.25	CEA-861D
9	720P/60	1280×720	60.00	45.00	74.25	CEA-861D
10	1080P/50	1920×1080	50.00	56.25	148.50	CEA-861D
11	1080P/60	1920×1080	60.00	67.50	148.50	CEA-861D
12	1080P/24	1920×1080	24.00	27.00	74.25	CEA-861D

配合 RGB 输入

信号名称	水平频率 (KHz)	垂直频率 (Hz)	点状脉冲频率 (MHz)	同步电极 (H/V)	备注
640×400 @ 70Hz	31.469	70.086	25.175	-/+	VGA
640×480 @ 60Hz	31.469	59.940	25.175	-/-	VGA
800×600 @ 60Hz	37.879	60.317	40.000	+/+	VESA
1024×768 @ 60Hz	48.363	60.004	65.000	-/-	VESA
1280×768 @ 60Hz	47.776	59.870	79.500	-/+	VESA/WXGA: 1280×768
1280×1024 @ 60Hz	63.981	60.020	108.000	+/+	VESA
1360×768 @ 60Hz	47.712	60.015	85.500	+/+	VESA/WXGA: 1360×768

- 所使用的视频卡类型或者连接线类型可能无法进行水平位置、垂直位置、水平脉冲和脉冲相位的正确显示调整。
- 根据水平和垂直频率以及水平和垂直同步信号极性，本产品将对信号模式进行区分。请注意带有所有这些类似元素的不同信号可以作为相同的信号进行处理。
- 对 UT32-MH08CB/CR/CW/CA型号来说，1280 x 1024 @ 60Hz 的图像会发生垂直退化。

有害物质含量说明

国家标准	有毒有害物质或元素					
	0.1%	0.1%	0.01%	0.1%	0.1%	0.1%
组(部)件名称	铅 (Pb)	汞 (Hg)	镉 (Cd)	六价铬 (Cr(VI))	多溴联苯 (PBB)	多溴二苯醚 (PBDE)
基板组件	×	○	×	○	○	○
显示屏组件	○	○	○	○	○	○
外壳	○	○	○	○	○	○
遥控器	○	○	○	○	○	○
电源线	○	○	○	○	○	○
媒体中心	×	○	×	○	○	○

○：表示该部品有害物质含量未超过 SJ/T 11364-2006 规定的限量要求。
 ×：表示该部品有害物质含量超过 SJ/T 11364-2006 规定的限量要求。
 备注：以上部件中，部分含有有害物质超过是由于目前行业技术水平所限，暂时无法实现替代或减量化。



说明：

在产品本体上标示的该标志表示环境保护使用期限为 10 年。

电子信息产品的环境保护使用期限是指电子信息产品中所含的有毒有害物质或元素不会向外部泄漏或出现突然变异，并且电子信息产品的用户在使用该电子信息产品时也不会对环境造成严重污染或对人体、财产带来严重损害的期限。

在环境保护期限内，请按照使用说明书使用本产品。

本环境保护使用期限不覆盖易损件：电池。

⚠ 注意

选购配件（壁挂架或底座）的选用说明：

(1) 为了安全起见，避免因选购配件选择不当造成人身伤害和财产损失，请务必使用日立指定的专用选购配件。

(2) 本产品适用的选购配件如下：

产品型号	桌面底座	落地底座	壁挂架型号
UT32-MH08CB	CMLHD32U	TB-LSZ0081CH	CMLHK20 CMPHK21
UT32-MH08CA			
UT32-MH08CR			
UT32-MH08CW	CMLHD32UW		
UT37-MX08CB	CMLHD37U		
UT37-MX08CW	CMLHD37UW		
UT42-MX08CB	CMLHD42U	TB-LSZ4281CH	
UT42-MX08CW	CMLHD42UW		

HITACHI
Inspire the Next

日立数字映像（中国）有限公司

地址：福建省福州市经济技术开发区快安延伸区创新楼2楼

生产地址：福建省福州市鼓山东山路98号

邮政编码：350014

服务热线：0591-87897799, 800-8581061, 400-8899591

服务传真：0591-87897780

公司网址：www.hitachi-dm.cn