

KOLIN

歌林洗衣機

BW-909S

BW-919S

使用說明書

- 謝謝您的惠顧，使用前請詳細閱讀本說明書。
- 本產品附有保證書，請妥善保管，享受服務。



目 錄

爲安全起見請您務必遵守的事項	2
緊急處理方法	3
各部位名稱	4
洗衣前準備	5
操作部的名稱與功能	6
全自動（標準）行程	8
微污行程、強力去污行程	10
柔洗行程	12
被毯行程	14
浸洗行程	16
乾洗行程	18
自選您喜好的洗濯方式	21
使用預約洗濯時	22
洗濯液重覆使用兩次時	23
想解除警鈴時	23
洗劑種類與使用方法	24
保養的方法	26
使用注意事項	27
安裝	28
通知修理前請自行檢查的事項	32
規格	33





為安全起見請您務必遵守的事項



- 使用前，請您務必閱讀這個「為安全起見請您務必遵守的事項」之後，再請正確地使用。
- 這裡標示的注意事項是記載著安全相關的重要內容，故請務必遵守。
- 閱讀過後，請您將使用說明書保存在使用者能隨時取閱的地方。

顯示與意義如下所示

 警告	操作錯誤時，可能會導致死亡、重傷等等。
 注意	操作錯誤時，會導致傷害或房屋、家財之類的損害。

圖記號的意義如下所示

	請絕對不要操作。
	請絕對不要碰觸。
	請絕對不要在浴室、淋浴等地方使用。
	請絕對不要分解、修理。

	請務必遵照指示來做。
	請務必安裝接地線。
	請務必自插頭拔掉。

警告

運轉時，手不要放入！

脫水槽未完全靜止之前，請絕對不要將手伸入拿取洗濯物。即使是緩慢的旋轉，也會有受傷之虞。尤其需要注意小孩子。



脫水時，打開蓋子，15 秒鐘以內脫水槽沒有停止時，請立即停止使用並委託修理。



揮發性溶劑請勿放入洗衣槽內！

請勿放入煤油、汽油、揮發性溶劑、稀薄劑之類或這些物品附著的衣服。

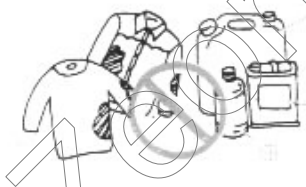

不要將水淋到操作面板！



請勿讓小孩攀登玩耍

落入洗衣槽內會有受傷之虞。



不要安裝在雨水淋得到或濕氣重的地方。



安裝接地線！

防止在故障、漏電時，所導致之觸電事故。接地線的安裝請洽詢經銷商，詳情請參考 31 頁。



使用單獨插座

勿與其他電器共用插座，以免異常發熱並產生火花，造成火災。



警告

保持電源插頭的頭梢之乾淨

擦拭清理本體時，請拔掉電源插頭，手濕時，勿操作插頭。

非修理技術人員請不要進行拆裝、修理！



注意

手、腳不要放入洗衣機的下方！
以免碰觸迴轉部而受傷。

不要洗濯雨衣、防水車套之類！
因為此質料會浮出水面或發生異常的振動。

請勿使用 50 °C 以上的溫水！
易導致塑膠部分的變形或損壞，使用溫水洗衣時，請注意溫度。



請勿攀登至洗衣機上方或堆放重物！

使用交流 110V 專用的電源插座！
非交流 110V 的話，會發生火災、漏電。

請務必握住電源插頭拔出電線！



請勿損傷、擠壓或過度拉扯電源線！

請勿使用損壞的插頭或插入鬆動的插座！

長期間不使用時，請拔掉插頭！



緊急處理方法

●當發現產品冒煙異味時，請立即拔掉電源線並通知原廠服務人員處理。

各部位名稱

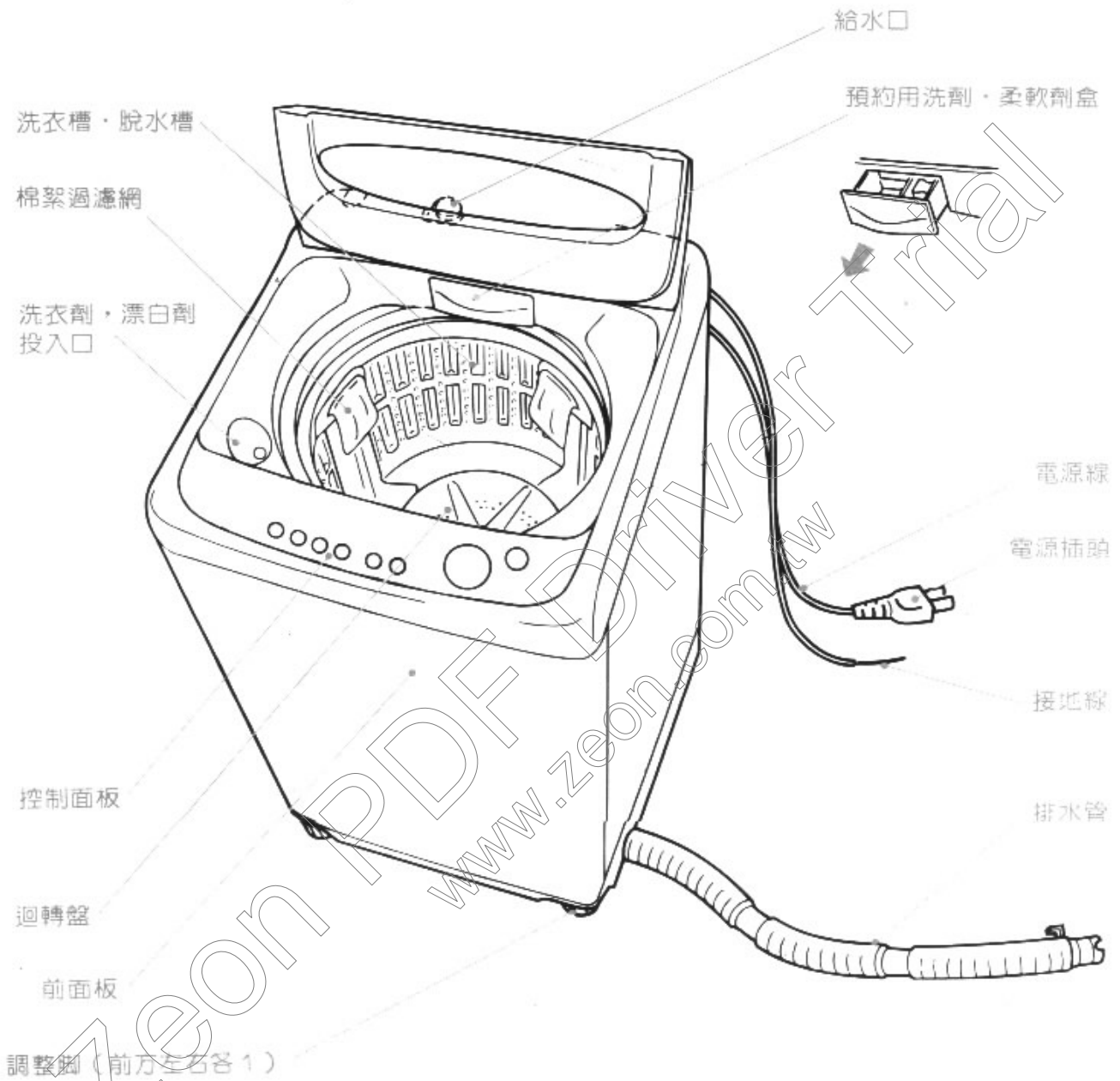

● 附屬品

給水管 (1.5m) 1 條

給水管接口

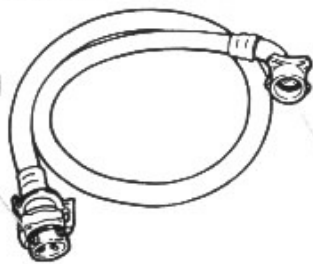

調整橡膠蓋 2 個

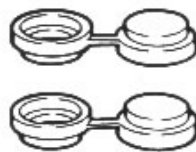

防鼠板 1 個

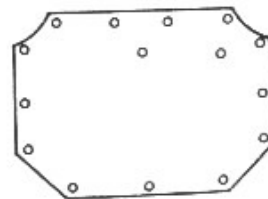

固定螺絲帽

洗衣前準備 (請參閱 28 ~ 31 頁)

- 1 安裝排水管
- 2 安裝給水管，打開水龍頭
- 3 安裝接地線
- 4 將插頭插入電源插座

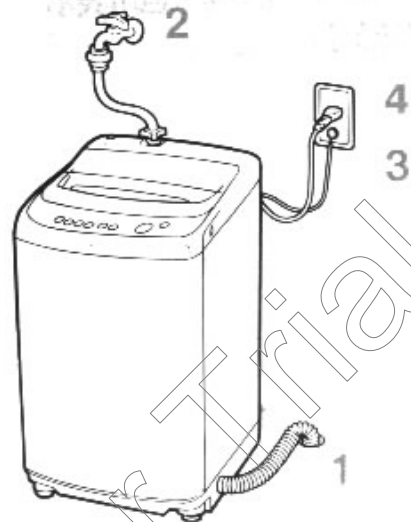

衣物的準備

● 去除口袋的小東西，鈕釦、拉鍊要扣起來。



● 用刷子除去泥、沙。



● 柔細衣物要放入洗衣袋中。有金屬的胸罩要放入網內，並使用柔洗行程。



● 污垢特別髒的部位則沾上洗劑清洗局部地方。



● 白色衣物與有色衣物分開，防止染色、棉絮附着。

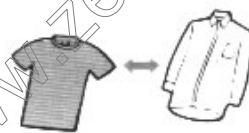

● 有裝飾品、附屬品或是在意毛毯、棉絮時，請翻過來洗。



● 衣物的重量標準

半袖汗衫
棉 100% 約 130g



翻領襯衫
混紡 約 200g



睡衣 (上下)
棉 100% 約 500g



浴巾
棉 100% 約 300g



單人床單
棉 100% 約 500g



工作服 (上下)
混紡 約 800g



● 主要的使用圖樣標示與意義 (遵照衣物的使用圖樣標示)



可在 40 °C 以下利用洗衣機洗滌。



可以乾洗。



請在陰涼地方平放晾乾。



可以中性洗劑柔洗 (手洗)。



可利用氯系漂白劑來漂白。



請吊著晾乾。



不可以水洗。



若使用洗衣機最好在短時間內擰乾。

操作部的名稱與功能

操作部之文字編排及亮燈顯示會因機種別不同而有所差異，但所表示之功能則相同。

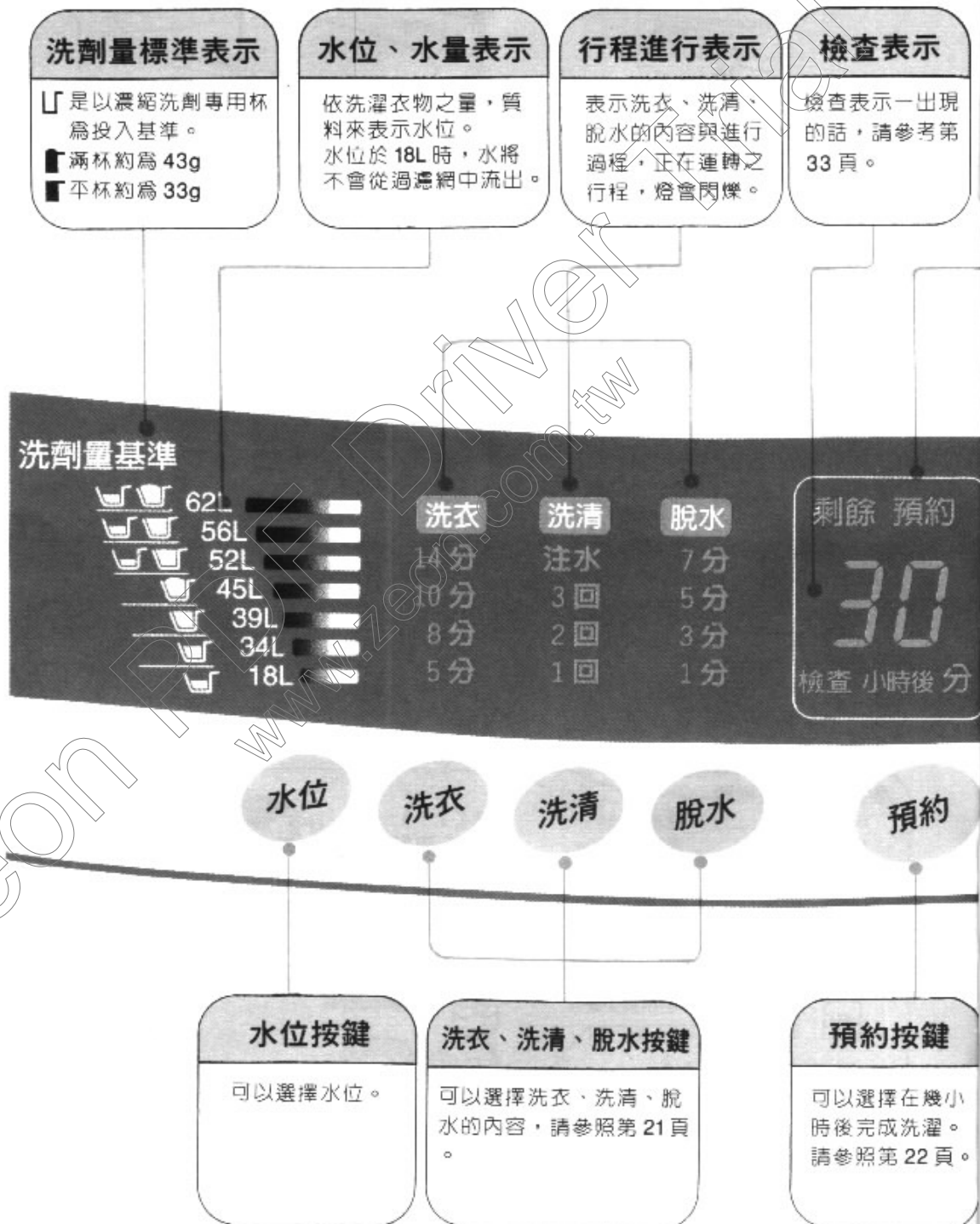

洗濯的要訣

- 洗濯衣物以不超過標示之容量值之70%，其洗淨效果最佳。
- 請遵照衣物所標示的洗濯方式洗濯之。
- 將口袋中的東西清除掉，拉鏈、釦子、帶子等事先固定扣好。
- 內衣、絲襪之類比較脆弱的衣物，應放入洗衣袋內。
- 易起毛球和棉絮之衣物可反過來清洗。
- 洗劑請依規定量使用。

計時器表示

運轉時會顯示剩餘時間，預約時會顯示在幾小時後洗衣完成。

行程表示

表示所選擇之洗濯行程。

電源（自動開關）
關凸開凸

快速標準

微污 | 強力去污

乾洗 柔洗

被毯 浸洗

啟動
暫停

行程

行程按鍵

可以選擇7種洗濯行程。請參照第8~18頁。

啟動 / 暫停按鍵

標準行程時，僅按下這個按鍵即可進行洗濯。能操作運轉、啟動、暫停。

電源按鍵

打開電源或中途關掉電源時請按此鍵。洗濯運轉完成電源會自動關閉。

全自動（標準）行程

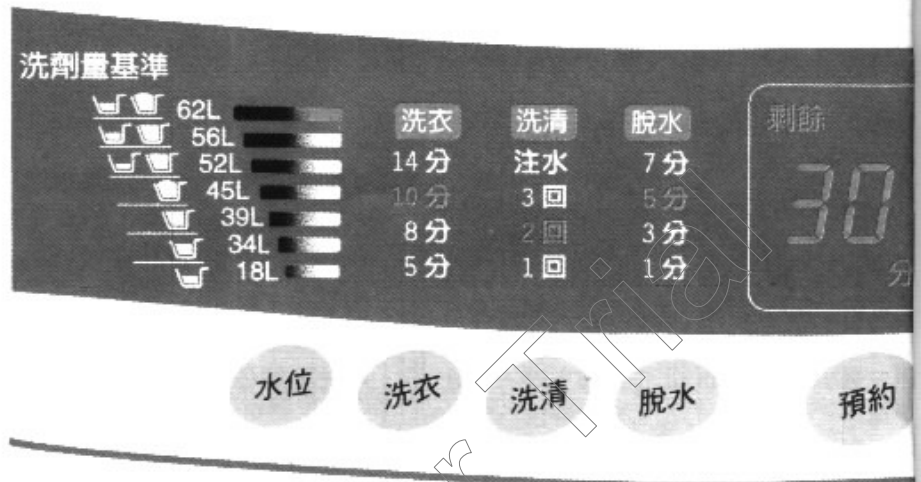

1. 放入衣物，按下「電源」鍵

2. 按下 鍵

- 在進水之前，槽內之迴轉盤會往復旋轉攪動，自動偵測洗濯物的多寡。
- 偵測後顯示出水位、洗劑量及洗濯內容。
按下啟動鍵後，仍可再按水位、洗衣、洗滌、脫水等之按鍵來改變各自的內容。（僅洗衣運轉中，但水位不在此限）
- 如果洗衣槽內有水，則「水位」會自動設定為62L。

3. 放入洗劑，蓋上蓋子

- 迴轉盤偵測衣量多寡完成後，若蓋上蓋子，則立即進水，若未蓋上蓋子，則須經1分鐘後才會開始進水。
- 洗劑之用量、用法，請參照第24～25頁。
- 柔軟劑，請放入洗劑盒，洗衣粉請均勻地分散放入洗衣槽內。
- 蓋子打開的時候無法進行脫水行程。



鳴笛響起，洗濯完成

僅按下

啓動
暫停

按鍵，便能夠自動地計量衣物的多寡而清洗乾淨。

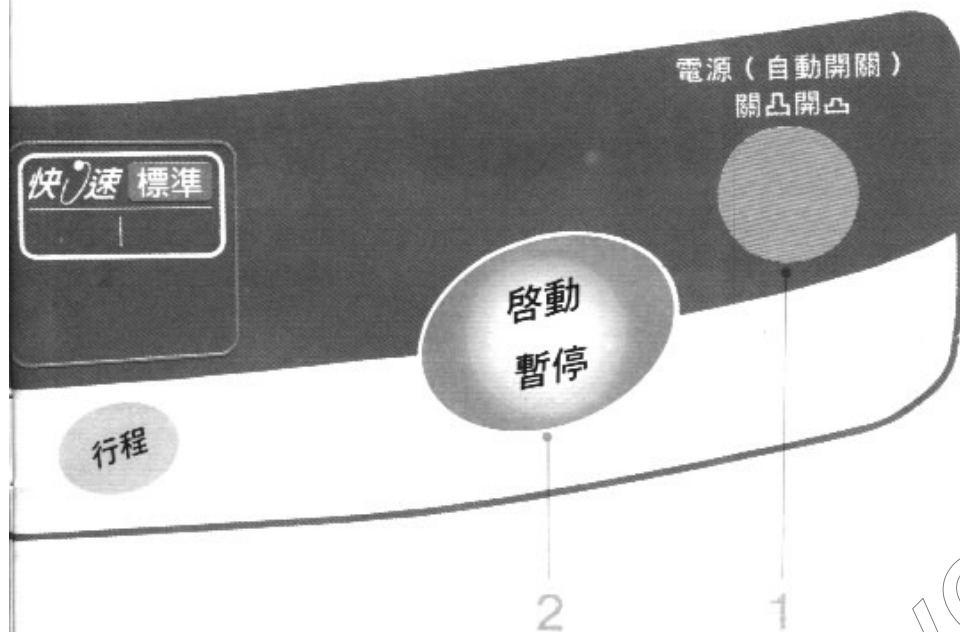

注意

洗濯前，請打開水龍頭並確認螺絲有沒有栓緊？
給水口有沒有套好？以免漏水。

洗濯時間 17 ~ 30分

洗衣 8 ~ 10分鐘 → 洗清 2 次 → 脫水 5 分鐘



灑水洗清



貯水洗清

若給水量較少時，貯水洗清會取代灑水洗清，剩餘時間會增加。

● 洗清的種類

貯水洗清…水貯滿才洗清。(注水表示無)

注水洗清…貯水之後，邊給水邊洗清。(注水表示有)

灑水洗清…不貯水，洗槽回轉，水邊注灑在衣類上，邊洗清。

洗衣的時間，是以自來水給水量每分鐘 25L 的情況下為標準。
洗衣時間是依水壓來決定，水壓若較低，洗衣時間會比面板表示的時間久。

微污行程，強力去污行程

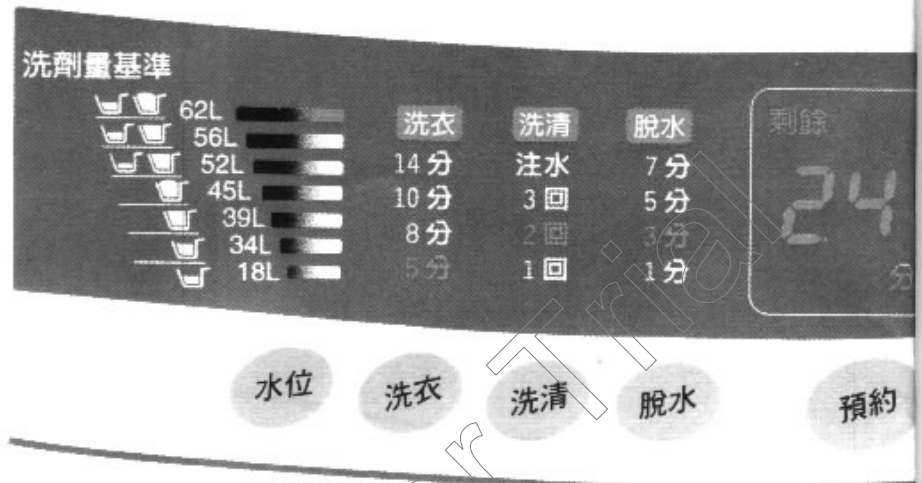

1. 放入衣物，按下「電源」鍵
2. 按下  鍵，選擇行程

標準 → 微污 → 強力去污 → 乾洗 → 柔洗 → 被毯 → 浸洗

3. 按下  鍵

- 在進水之前，槽內之迴轉盤會往復旋轉攪動，自動偵測洗濯物的多寡。
- 按下啓動鍵後，仍可再按水位、洗衣、洗清、脫水等之按鍵來改變各自的內容。（僅洗衣運轉中，但水位不在此限）

4. 放入洗劑，蓋上蓋子



鳴笛響起，洗濯完成

選擇洗衣行程，按下  按鍵就能自動清洗衣物。

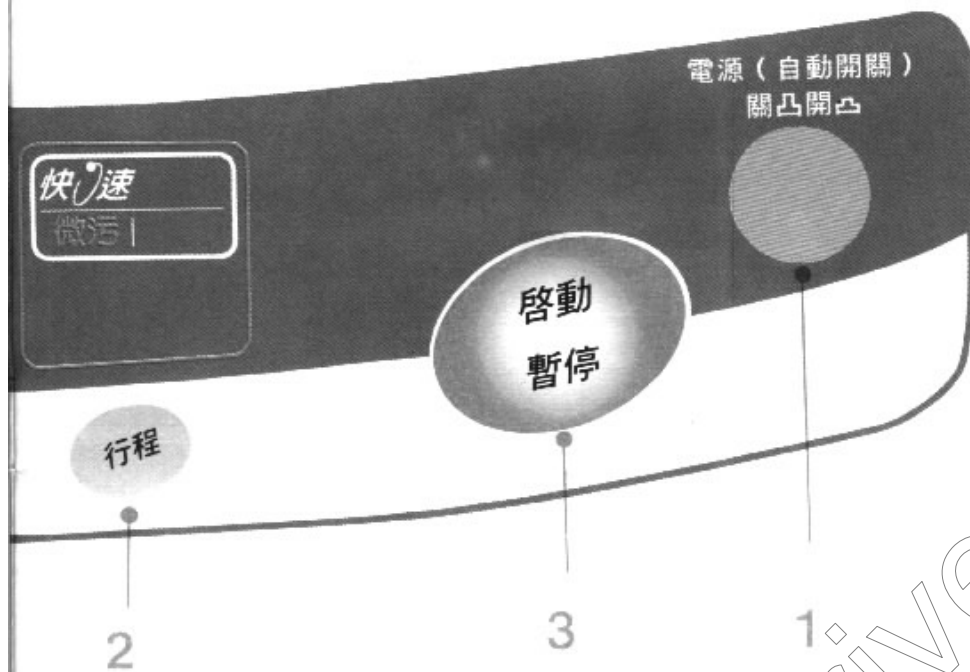

微污

內衣、手帕、睡衣等，迅速地洗完輕污垢的衣服。
洗劑量為顯示水位的 70%
洗濯時間：10-24 分鐘。



若給水量較少時，貯水洗滌會取代灑水洗滌，剩餘時間會增加。

強力去污

運動衫、裙子等較髒污的衣物，洗衣時水流較強。
洗劑量視水位而定
洗濯時間：20-38 分鐘。

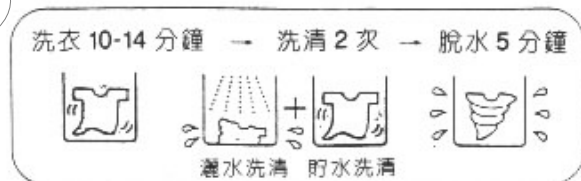

若給水量較少時，貯水洗滌會取代灑水洗滌，剩餘時間會增加。

洗衣的時間，是以自來水給水量每分鐘 25L 的情況下為標準。

洗衣時間是依水壓來決定，水壓若較低，洗衣時間會比面板表示的時間久。

柔洗行程

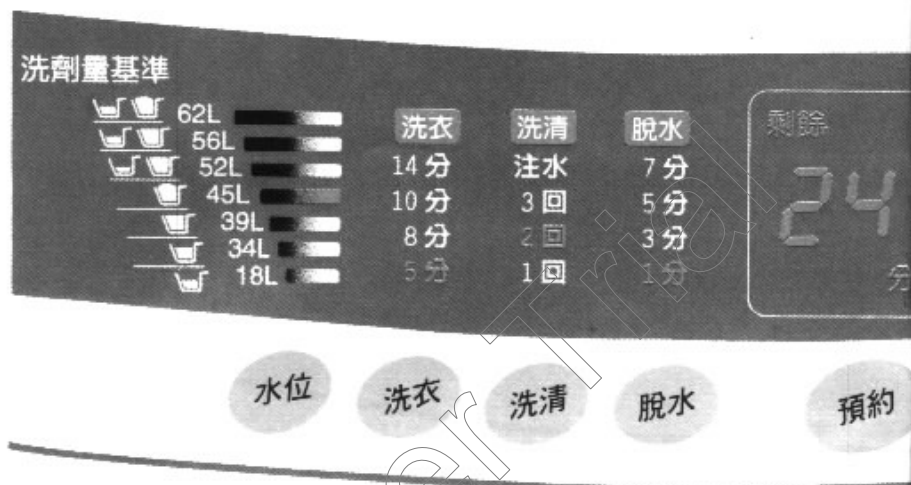

1. 放入衣物，按下「電源」鍵

2. 按下  鍵，選擇行程

3. 按下  鍵

- 柔洗、被毯行程洗濯時槽內之迴轉盤不會往復旋轉攪動偵測洗濯物的多寡。
- 按下啟動鍵後，仍可再按水位、洗衣、洗清、脫水等之按鍵來改變各自的內容。（僅洗衣運轉中，但水位不在此限）

4. 放入洗劑，蓋上蓋子

- 洗劑請先溶解之後，再放入槽內。



鳴笛響起，洗濯完成

選擇洗衣行程，按下  按鍵就能自動清洗衣物。

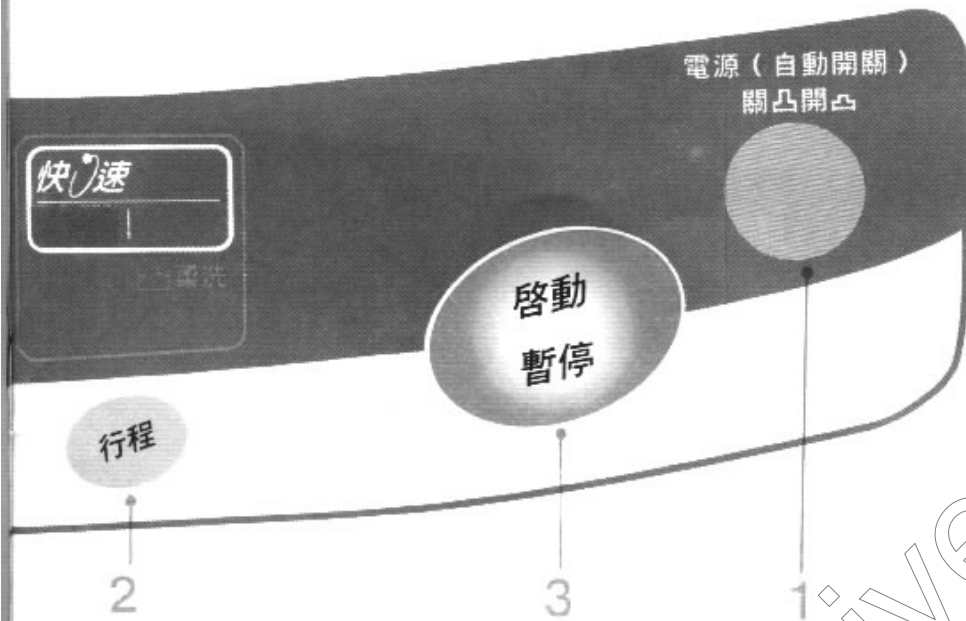

柔洗

能清洗毛線衣、貼身衣物等柔細衣物。
洗濯時間：約 24 分鐘

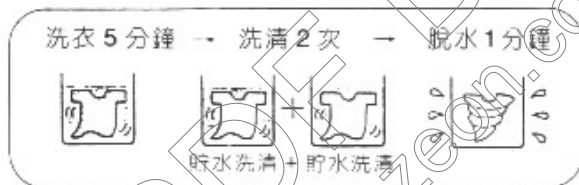

- 能夠洗濯的量
 - 總重量在 1.5kg 以下。
 - 水位原設定為 45L，若洗衣量少則水位會自動下降。

- 可洗濯的衣物
 - 有  標示的毛料、貼身衣物等。

- 無法洗濯的衣物
 - 羊毛以外的薄毛呢、安哥拉毛、馬海呢等。
 - 花邊、束帶等特殊編織品。

- 晾乾方法
 - 毛料衣物應拉平放在通風良好蔭涼的地方，再平放晾乾。

注意

- 請依洗濯圖樣標示，選用適當的洗劑來清洗衣物。
- 當衣物露出水面時，請先按暫停，再將衣物用力壓入水中。

洗衣的時間，是以自來水給水量每分鐘 25L 的情況下為標準。
洗衣時間是依水壓來決定，水壓若較低，洗衣時間會比面板表示的時間久。

被毯行程

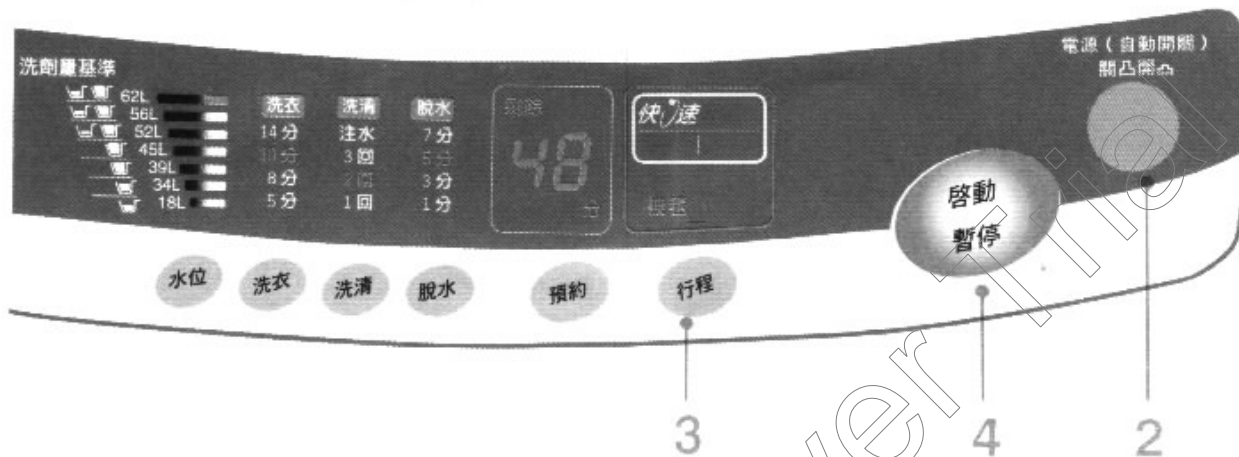

- 1 放入相當 62L 水位之洗劑量，再將毛毯放入
- 2 按下「電源」鍵
- 3 按下 **行程** 鍵，選擇行程
- 4 按下 **啟動/暫停** 鍵，蓋上蓋子

- 柔洗、被毯行程洗濯時槽內之迴轉盤不會往復旋轉攪動偵測洗濯物的多寡。
- 按下啟動鍵後，仍可再按水位、洗衣、洗清、脫水等之按鍵來改變各自的內容。（僅洗衣運轉中，但水位不在此限）

洗濯中

鳴笛響起，洗濯完成

選擇洗衣行程，按下  按鍵就能自動清洗衣物。

被毯

能清洗被毯、窗簾等大型衣物
洗濯時間：約 48 分鐘

洗衣 10 分鐘 → 注水洗滌 2 次 → 脫水 5 分鐘



- 能夠洗濯的量
- 總重量在 4.2kg 以下。
- 可洗濯的衣物
- 有  標示的 100% 化學纖維材質者
- 雙人以下尺寸的馬雅毛毯 (2 張重疊)
- 花色毛紗毛毯 (1 張重疊)。
- 無法洗濯的衣物
- 純毛毛毯

毛毯放入與取出的方法

- 1 將毛毯對折
- 3 拉鎖部份朝上再放入槽內

① 較長的方向對折

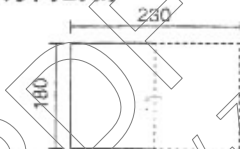

② 相同方向再折 3 折後再捲起來

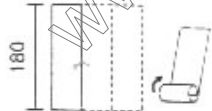

- 2 放入市售的毛毯清洗網中



- 4 洗濯結束後在槽內將拉鎖打開，拉住毛毯中央，再將毛毯取出



注意

- 洗劑應先放入後再放入毛毯。
- 關於可清洗的電毛毯，請遵照其使用說明書再行洗濯
- 當毛毯露出水面時，請先按暫停，再將毛毯用力壓入水中。

洗衣的時間，是以自來水給水量每分鐘 25L 的情況下為標準。

洗衣時間是依水壓來決定，水壓若較低，洗衣時間會比面板表示的時間久。

浸洗行程



1. 放入衣物，按下「電源」鍵

2. 按下  鍵，選擇行程

3. 按下  鍵

●在進水之前，槽內之迴轉盤會往復旋轉攪動，自動偵測洗濯物的多寡。

●按下啓動鍵後，仍可再按水位、洗衣、洗清、脫水等之按鍵來改變各自的內容。（僅洗衣運轉中，但水位不在此限）

4. 放入洗劑，蓋上蓋子



鳴笛響起，洗濯完成

選擇洗衣行程，按下  按鍵就能自動清洗衣物。

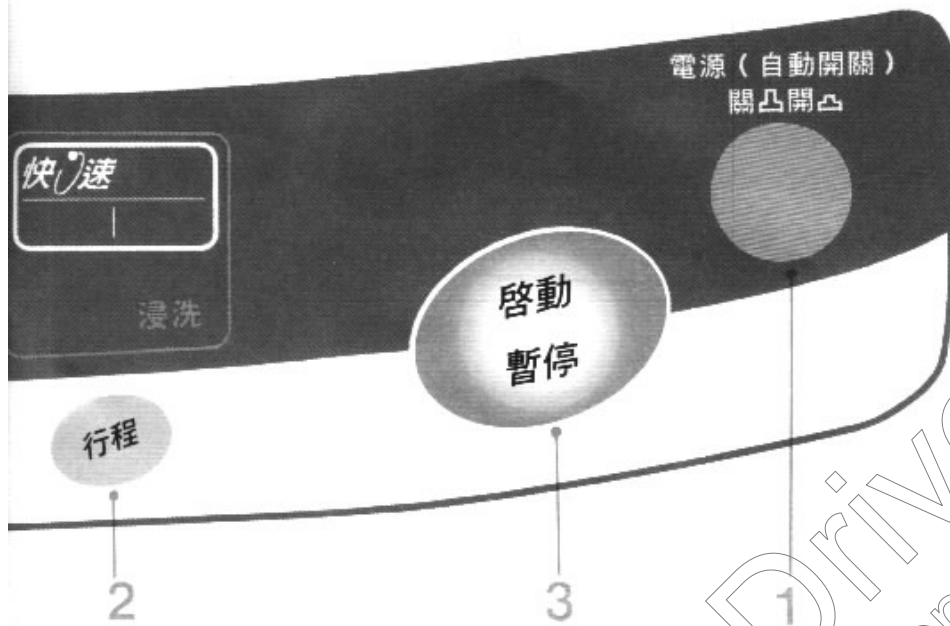

浸洗

為充分運用濃縮洗劑的效素活力，有效的清洗領子、袖子等污垢。
浸洗 24 分鐘後，以標準行程清洗衣物。
洗濯時間：約 41-54 分鐘

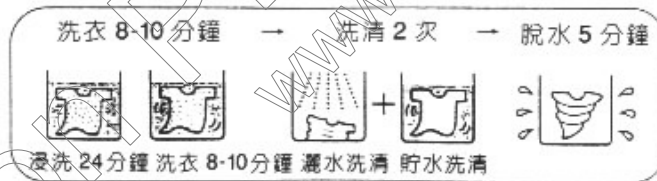

若給水量較少時，貯水洗清會取代灑水洗清，剩餘時間會增加。

注意

- 容易褪色的圖案或顏色請勿浸洗。
- 聚酯材質的衣物請勿浸洗，會有吸收污垢的可能。

洗衣的時間，是以自來水給水量每分鐘 25L 的情況下為標準。
洗衣時間是依水壓來決定，水壓若較低，洗衣時間會比面板表示的時間久。

乾洗行程

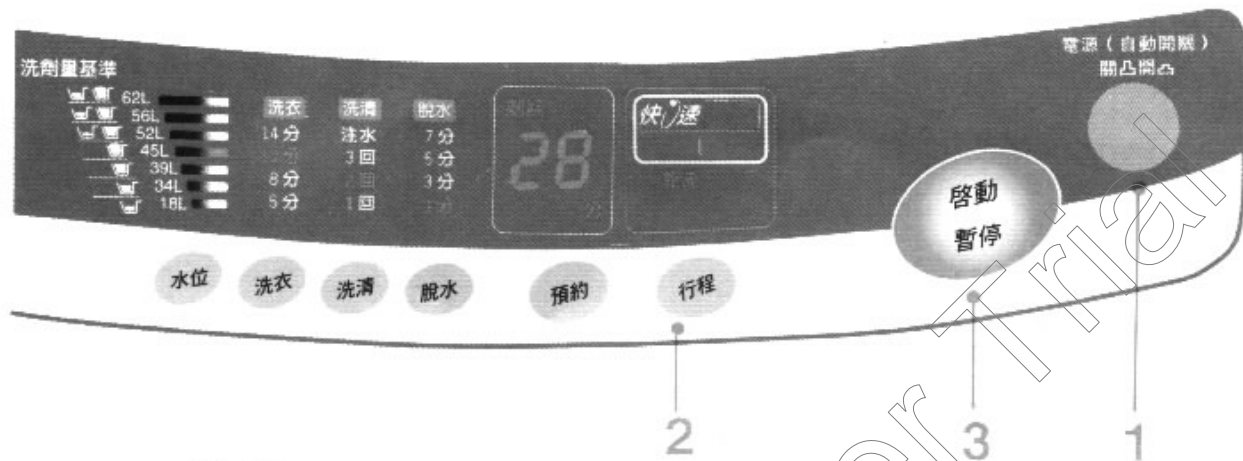

1. 放入衣物，按下「電源」鍵

- 請將洗濯衣物摺好放入市售的洗衣網袋中（方形網）以免洗濯時衣物變形。

2. 按下「行程」鍵，選擇行程

3. 按下「啟動/暫停」鍵

- 乾洗行程洗濯時槽內之迴轉盤不會往復旋轉攪動偵測洗濯物的多寡。
- 按下啟動鍵後，仍可再按水位、洗衣、洗清、脫水等之按鍵來改變各自的內容。（僅洗衣運轉中，但水位不在此限）

4. 將液體中性洗劑放入洗衣槽內，蓋上蓋子（請參考第 19 頁）

- 洗劑用量，請參考各洗劑的使用說明書。

洗濯中

鳴笛響起，洗濯完成

選擇洗衣行程，按下  按鍵就能自動清洗衣物。

乾洗

輕柔的洗完有乾洗標誌的衣物。

與洗衣店不使用水而以溶劑清洗衣物的乾洗法不一樣。

洗濯時間：約 28 分鐘

洗衣 10 分鐘 → 洗滌 2 次 → 脫水 1 分鐘



●能夠洗濯的量

●總重量在 1.5kg 以下
水位原設定在 45L，若洗衣量少則水位會自動下降。

●可洗濯的衣物

●衣類有標示  者
薄毛呢、安哥拉毛線衣、羊毛衫、單衫、西裝褲、裙、女用襯衫、襯衫、洋裝。

●無法洗濯的衣物

●皮毛、皮革製品
●人造纖維及其他混紡品
●絲綢及其混紡品
●西裝、夾克、外套、領帶
●和服及其小飾品
●容易褪色的衣物（請參考第 20 頁）
●樹脂加工（使用接著劑的衣物）
●浮雕加工（使用凹凸圖樣的衣物）
●天鵝絨  棉絨

●可使用的洗劑

●乾洗標誌衣物用洗劑（弱鹼性除外）
●漂亮洗濯用中性洗劑（也有不能洗的衣物，請詳細閱讀洗劑說明書後使用。）



注意

●請勿使用熱水及洗澡剩餘的水，因為沐浴精會導致衣物染色。
●請勿使用漂白劑，以免損壞布料。

洗衣的時間，是以自來水給水量每分鐘 25L 的情況下為標準。
洗衣時間是依水壓來決定，水壓若較低，洗衣時間會比面板表示的時間久。

* 清洗乾洗標誌衣物時...

準備

● 確認褪色衣物

將白色毛巾沾上洗衣精，用力壓在衣物較不明顯處，並觀看毛巾是否已染色，如果衣物褪色的話，請勿清洗。

● 局部髒污時

領子、袖子等局部髒污處沾洗劑原液後，以柔軟之刷子輕輕拍打之。

● 放入洗衣網袋的方法

請將衣物疊好後放入市售的方形洗衣網袋中，避免形狀雜亂。
若一次清洗好幾件時，請分類後放入洗衣網袋中清洗。



晾乾

毛線衣之類的衣物應拉平放在陰涼處晾乾。
罩衫之類的衣物應拉平吊在衣架晾乾。

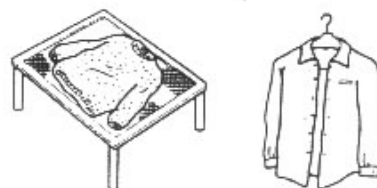

完成

使用蒸氣熨斗時要輕浮於衣物上，然後輕輕地將形狀整平。



● 縮水的還原方法

如果縮成一團的話，請打入襠針並擴展至想要延伸的大小。接著使用蒸氣熨斗輕浮整平，然後保持原狀不動直到吹乾為止。

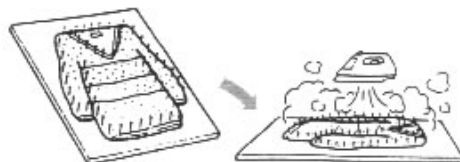



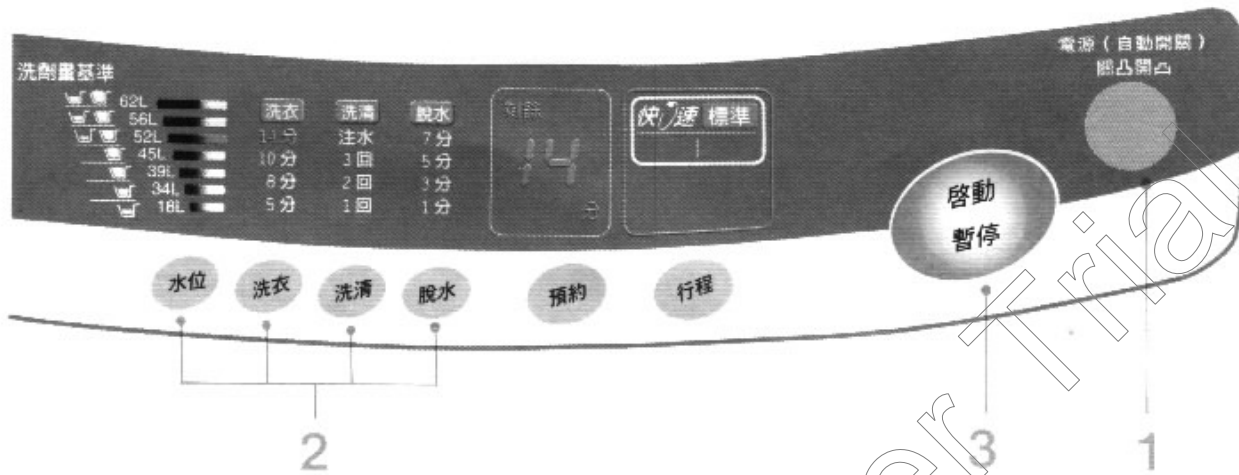

自選您喜好的洗濯方式

●能夠自己選擇洗衣，洗清，脫水來洗濯。

顯示為「僅洗衣」的例子



只要洗衣時	洗衣、脫水時	洗衣、洗清、脫水時	洗清、脫水時 (排水脫水後開始洗清)	只要脫水時 (排水後開始脫水)	只要排水時
1. 放入衣物，按下「電源」鍵。 ●必要時，可按「行程」鍵，選擇行程。					
2 選擇洗衣、水位	2 選擇洗衣、脫水、水位	2 選擇洗衣、洗清、脫水、水位	2 選擇洗清、水位、脫水	2 選擇脫水	2 選擇脫水
3 按下  鍵					
4 放入洗劑			不要放入洗劑		
5 蓋上蓋子					打開蓋子
					6: 槽內水排完後，按  鍵，未按  鍵的話，鳴笛並顯示 U3 (非異常現象)
鳴笛響起，洗濯完成					

使用預約洗濯時

- 可以預約在幾小時後洗衣完成。

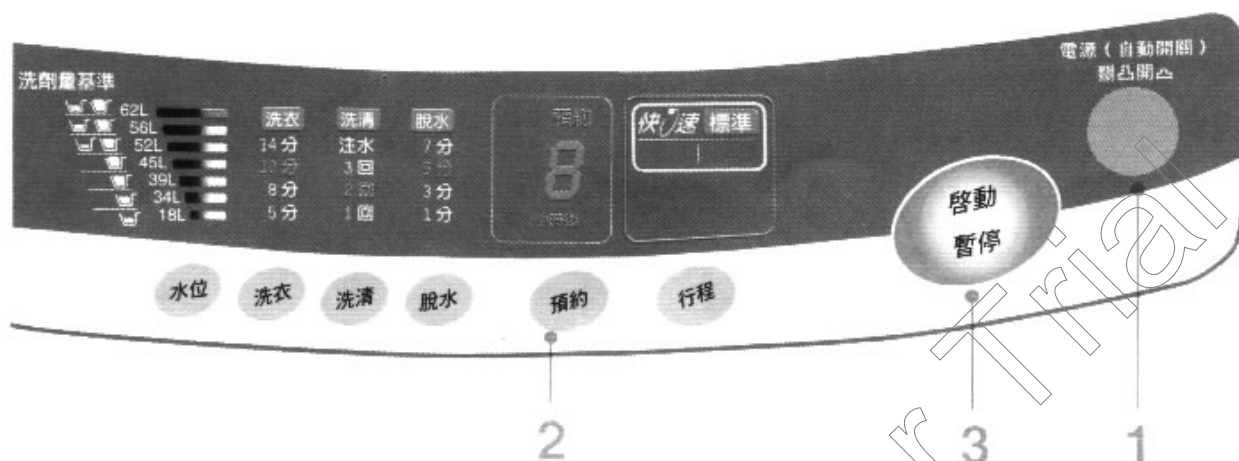

1. 放入衣物，按下「電源」鍵，打開電源
2. 按下**預約**鍵若干次，設定預約時間

- 設定在幾小時後洗衣完成。
- 每按一次預約鍵，數字會改變，由2小時到24小時，以1小時為單位。
- 一直按住預約鍵，數字會快速改變。

3. 按下**啟動/暫停**鍵

- 預約燈會從閃爍變成亮燈。
- 若選擇標準以外之行程時，請先設定好您喜好之行程再按**啟動/暫停**鍵。

4. 將洗劑放入洗劑盒，蓋上蓋子

- 利用預約行程來洗濯衣物時，請勿使用肥皂絲，會有凝固之虞。
- 洗劑盒請以乾布擦拭乾淨後再放入洗劑。

↓
預約時間內，洗濯完成

- 洗濯結束時間依給水量、排水時間等等而有些微的差異。

想要確認、取消、
變更預約

- 確認時：一按「預約」的話，預約內容便會顯示出來。
- 取消時：請關掉「電源」。
- 變更時：請關掉「電源」，重新預約。

- 停電時，預約會被取消。請您重新預約。

洗濯液重覆使用兩次時

請使用 自選 (詳細請參照 21 頁)

1. 第一次放入比較不髒的洗濯物，選擇自選洗濯方式中之「只要洗衣時」來操作運轉。



洗衣終了後取出洗濯物。

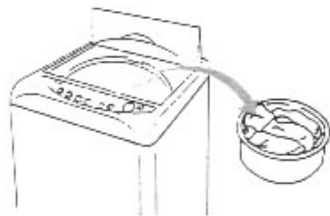

2. 第二次放入比較髒的洗濯物，選擇自選洗濯方式中之「洗衣、洗清、脫水時」來操作運轉。

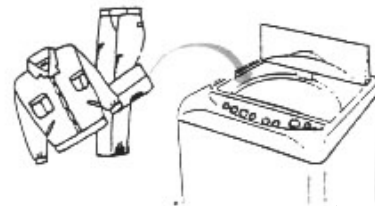

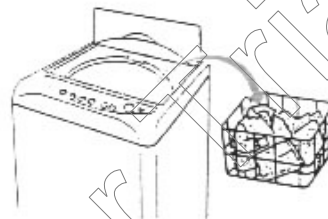

第二次洗衣終了後取出洗濯物。





3. 再放入第一次「只要洗衣時」的洗濯物選擇自選洗濯方式中之「洗清、脫水時」來操作運轉。



想解除警鈴時

1. 先按住  鍵，再按「電源」鍵，之後放掉「電源」鍵，續按住  2 秒鐘。



2. 警鈴嗶嗶地響，出現  顯示時將手放開，這樣子洗衣結束時警鈴便不會鳴叫
- 恢復原狀時，也請您利用相同的操作方法警鈴鳴叫 2 次 (嗶嗶) 的話，就會出現  顯示。

洗劑的種類與使用方法

洗衣粉（肥皂絲）的使用方法

●利用洗衣機直接溶解時

1 按「電源」鍵，設定「水位」為 18L、「洗衣」為 3 分鐘，按下



按鍵。

2 入水、迴轉盤開始轉動後，放入洗衣粉使之運轉 3 分鐘左右。

3 當洗衣粉溶解之後，關掉電源將衣物放入。

4 按「電源」，選擇所使用的「水位」進行洗濯。

●洗衣粉不易溶解時

1 準備 30℃ 的溫水，容量大約 5L（公升）。

2 一面徹底攪拌，一面慢慢的放入洗衣粉。

3 待充分溶解之後再倒入洗衣槽內，避免有殘留凝固的顆粒。

注意

- 洗衣粉與合成洗劑相較之下，容易殘留在衣物內，故請徹底洗清。若清洗不夠乾淨，會使衣物發黃、發臭等現象。
- 洗衣粉過量或直接倒入低溫水中，不易溶解的洗劑及其殘渣會附著在軟管及槽內，或會浮起來而弄髒衣物。
- 洗衣粉如果沒有充分溶解，有時棉絮過濾網的網眼會堵塞，所以請務必徹底溶解。

液體洗劑的使用方法

用水大約稀釋成 2 倍，等洗衣給水開始之後，則從注入口緩緩

液體洗劑

漂白劑注入口



●預約設定時，在按下「啟動」按鍵後，大約稀釋成 2 倍再倒入注入口。

漂白劑的使用方法

●請遵照漂白劑的說明書來使用。

●使用液體漂白劑的時候

用水大約稀釋成 2 倍，等洗衣給水開始之後則從注入口慢慢地倒入。



●使用粉末漂白劑的時候

給水時，直接放入槽內。

柔軟劑的使用方法

開始洗衣前，倒入柔軟劑入口中。

- 在最後洗滌時，此機構會將柔軟劑自動倒入。

1 將柔軟劑盒拉出

2 將柔軟劑緩緩的倒入柔軟劑投入口中。



3 壓入盒子，關閉起來

注意

- 倒入柔軟劑時，請勿超過標示的滿量位置。
- 使用「注水洗滌」時，柔軟劑的效果會減少。
- 請勿將柔軟劑放入後，長時間放置。
- 請將盒子定期用水清洗。

上漿的使用方法

- 能夠塗抹漿糊的衣物量... 1.5kg 以下。
- 請遵照此注意事項來使用標示著「可用於洗衣機」的洗濯漿糊。

●上漿的方法

1 放入衣服、按「電源」鍵

2 按「水位」按鍵，選擇「34L」

3 按「洗衣」按鍵，選擇「5分」

4 按「脫衣」按鍵，選擇「1分」

5 按「啟動」按鍵

6 迴轉盤開始旋轉的話，則放入洗濯用漿糊、蓋上蓋子

●漿糊塗抹後槽內的清洗工作

請將「水位」設在「62L」的位置，再進行「洗衣5分鐘、脫水1分鐘」的運轉。

保養的方式

請在每次使用之前清除

●棉絮過濾網

1 將棉絮過濾網往上拉再拆卸下來

2 將網的內部翻過來去除棉絮



3 翻回原狀，安裝棉絮過濾網



安裝棉絮過濾網時，聽見“卡”即可

過濾網破損時，請洽詢歌林服務站

水流出情形不佳時

●給水口

給水口的過濾網有棉絮堵住的話，水流出的情形會不佳。拆卸給水管，利用刷子去除棉絮。

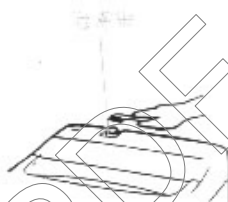

給水管的拆卸方法

1 關閉水龍頭。

2 蓋上蓋子、打開電源、按下「啟動」按鍵。使水管內剩餘的水排出。

3 10秒後，關掉電源。

4 拆卸給水管（下圖）。

水龍頭側

壓住鎖桿，將套管往下拉。

本體側

依箭頭方向，旋轉螺絲帽拆卸下來。

請勿將黑色襯墊弄丟。



若洗衣機骯髒時

●本體

請用柔軟的布擦拭乾淨。



請遵守下列事項

●切勿將水淋到本體各部

警告會導致觸電、短路等現象

●請勿使用稀薄劑、揮發油、去污粉之類

●請依照注意事項來使用合成抹布

若生鏽時

●洗衣、脫水槽

若有鏽斑的話，請以兩售海棉沾上乳狀清潔劑予以擦拭。

使用注意事項

請勿靠近煙火

高熱是使塑膠部品造成火災或變形的主要原因。



防塵套之注意事項

- 請不要使用塑膠布做防塵套。與塑膠部位直接接觸會引起變色、變形。要使用防塵套時，請採用布料來做。
- 請不要使用透明、半透明防塵套。陽光直射時，內部會產生高溫，恐怕引起塑膠部位變色、變形。



請勿長時間連續使用

長時間一直連續使用時，由於安全裝置的保護機能，有時會停止運轉，此時請暫停30分鐘以後，再使用。

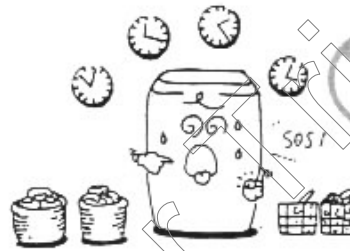

請勿洗濯衣物和毯子以外的東西。

洗濯、脫水槽的防銹

- 髮夾等會生銹之物品請勿殘留在槽內。
- 停水後再恢復供水時，請待水質乾淨澄清時再使用。
- 水和漂白劑請勿長時間的放置於槽內。

使用後，請不要忘了

- 把水龍頭關掉。
- 長時間不使用時，把插頭拔下。



安裝

- 為防止漏水、火災、故障等事故的發生，安裝時請務必遵守下列事項。

安裝場所

- 請勿安裝在浴室或雨淋得到的地方等濕氣重
- 本體的後面，左右要空出 5 cm 以上的場所

⚠ **警告** 會導致漏電、觸電而發生火災

- 請安裝在陽光不會直射的地方
- 請安裝在冬季不會結冰的地方
- 請安裝在穩固水平的地方

放置在不穩定的地方時，振動，噪音變大，會有無法洗衣之情形，故安裝時，請調整水平。

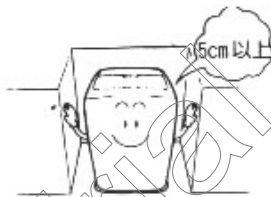

安裝方法

安裝時依下述方法調整水平

● 前腳調整方法：

調整腳上或下可調整高度

- ① 將調整腳旋鈕反向旋轉就會放鬆

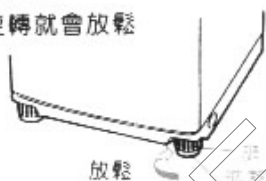

- ② 轉調整腳調整高度，使機體呈穩固狀態

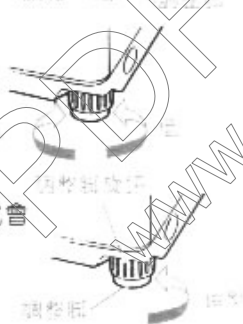

- ③ 將調整腳旋鈕順向旋轉就會鎖緊

● 後腳的調整方法

調整附品橡膠



水平確認方法

用線綁著鉛錘，使線和洗衣機本體左右間距離一樣，即可達成水平。

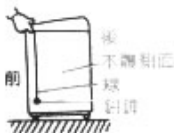

1. 前後方向的水平確認。
本體前面和線須平行。
不平行時請調整前面 2 支調整腳。



2. 左右方向的水平確認。
線和本體間左右間隙須一樣。
間隙不同時，請將間隙大的一方的腳調高。
3. 再次做前後方向的水平確認。

給水管

請將給水管安裝在圓形水龍頭
安裝圓形水龍頭以外的型式請洽詢歌林服務站



1 按下鎖桿，拉下套管，自軟管拆下給水接頭

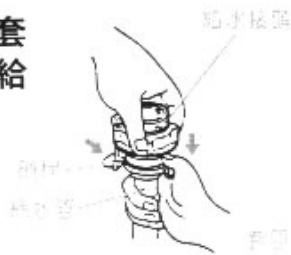

2 將給水接頭之 4 顆螺絲鬆開後，輕套上水龍頭但不要太緊

●出水口直徑若大，則白色的環要拿出來。

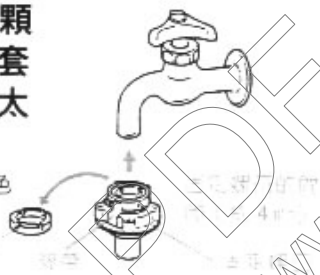

3 水龍頭要設置在給水接頭之中心，螺絲要平均鎖緊

●靠近牆壁的螺絲要先鎖以方便調整鎖付。



4 剝除貼紙之後，依圖示箭頭方向旋轉固定螺母，請鎖緊至 1-2 mm 的間隙

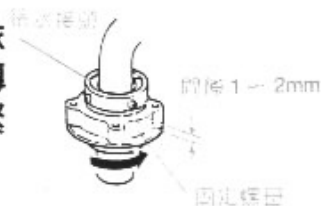

●安裝給水管

1 連接至給水接頭

① 拉下給水管的套管然後插入，放開套管往上壓住。直到聽見卡的聲音。

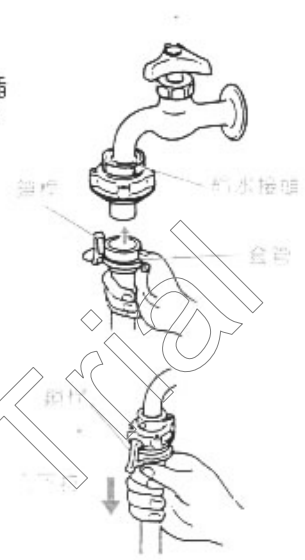

② 向下拉並確認沒有脫落

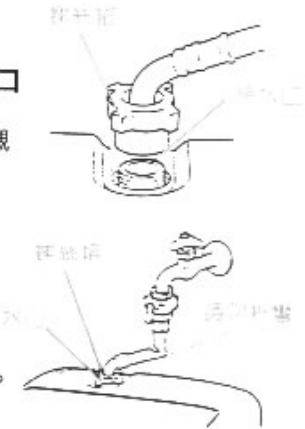

2 連接至本體側給水口

① 確認螺絲帽內部是否有襯墊 (黑色橡膠)。

② 用力地鎖緊螺絲帽

●安裝給水管請勿折彎。

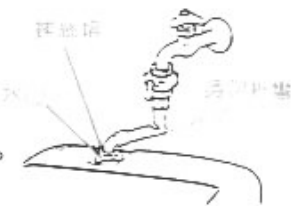

●確認

1 搖動給水管並確認是否搖晃不穩。

2 打開水龍頭並確認是否漏水。

- 若漏水，請依下述確認之。
- 螺絲是否上緊。
- 給水接頭是否上緊。
- 水龍頭出水口是否變形。

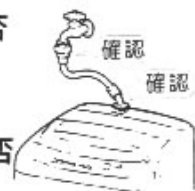

排水管

●將排水管插入排水口

1 拆卸掛鉤

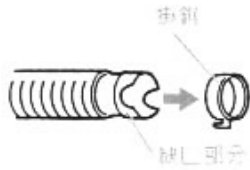

2 插入排水口

確認排水口是否有雜物，缺口部分是否接好。

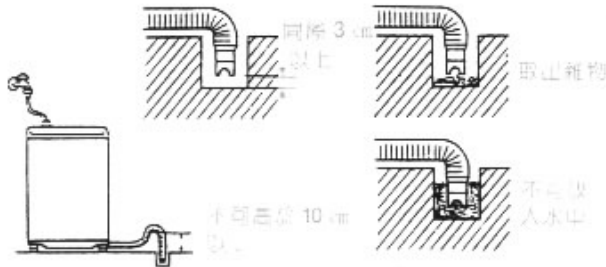

●若排水管太長

請將排水管的溝槽剪掉，並拆卸及更換前面缺口部分。

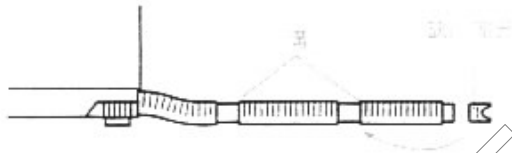

●若排水管太短

請使用市售排水管，必要時請洽詢歌林服務站。



●更換排水管的方向時

能夠依照排水場所自左側拉出排水管。

1 拆卸前面板

① 拆下螺絲飾蓋與螺絲

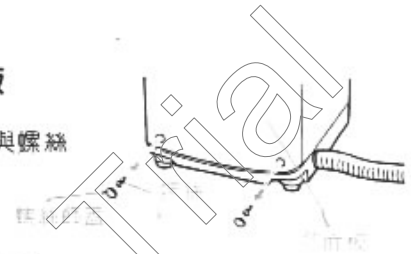

② 壓住底座的前面側

●拆卸前面板內兩突起物，就可自底座拆下。



③ 先往上推再往前拉

2 拆卸排水口遮蓋

撥兩根突起物，使會卸落下來。

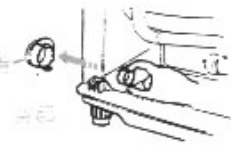

3 拆卸排水管扣具

●請壓下卡筴並將排水管扣具往上拉拆卸下來。

●右側的排水管扣具要卡入以免洗衣時會有異音發生。



4 一面自外側旋轉軟管，一面自內側慢慢地拉出

若自內側用力拉，會有撞到手部的危險，請注意。

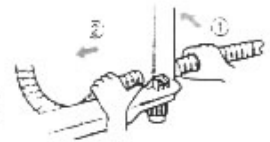

5 自左側拉出軟管

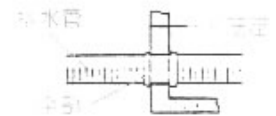
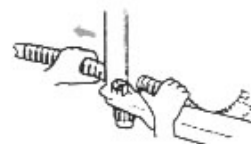

排水管平部與底部的孔要確實固定

6 利用左側的排水管扣具來固定

① 配合安裝部的突起將軟管的溝槽嵌住

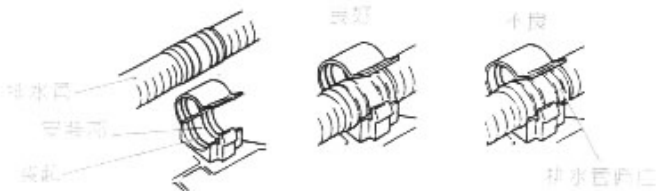

② 排水管扣具押入

● 嵌住排水管扣具直到發出安裝的卡嗶聲



如果安裝不好軟管搖晃會打開，會漏水及有異音

③ 搖動水管確認排水管扣具是否會打開

7 安裝前面板

① 將前面板的上部放入本體的空隙中

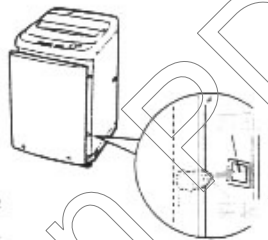

② 將前面板的突起（四處）放入本體的方孔（四處）中

③ 壓住前面板的下部，並將兩處護片夾入本體之中

④ 安裝螺絲與螺絲飾蓋

● 最後將排水口蓋裝於右側

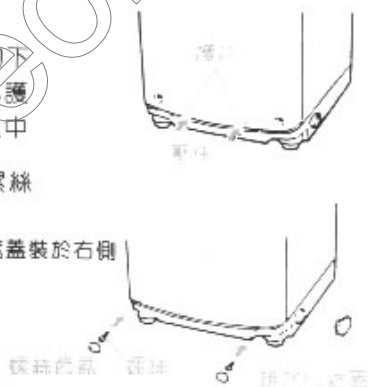

注意

- 排水管一定要用排水管扣具固定
- 請務必安裝前面板
- 排水管不可重壓，以免變形

接地線

● 安裝接地線

⚠ 警告 故障或漏電時，會有觸電的危險

電源插座若有接地端子時，洗衣機接地線要安裝於接地端子。

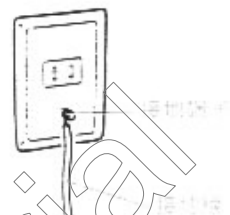

電源插座若無接地端子時，請洽歌林服務站或電器行詢問

注意

- 請絕對不要與瓦斯管、自來水管、電話線、避雷針連接。
- 接地線的安裝、拆卸務必拔掉插頭再進行。

通知修理前請自行檢查的事項

在請求修理之前，請依次檢查下列各點。

●有下列現象時，並非故障

現 象	發 生 原 因
洗衣時，照明及電視機會閃閃爍爍。	●如果家庭的配線及室內配線不良，在洗衣槽運轉時，就會發生這種現象。
洗衣機的前面及操作面板會溫熱。	●如果在電源打開的狀況下，會變的有點熱。
用手搖動會有水的聲音，或脫水結束時會發出喳喳的聲音。	●因為要使迴轉穩定的緣故，這是洗衣槽平衡器內液體被搖動而發出的聲音。
脫水時會不規則的迴轉。	●這是為了瀝乾水分時，而能使其平衡及減少振動的脫水方式。
脫水時，轉換成洗清的行程。	●脫水時衣物若偏向同一邊，則會以洗清行程使其偏向的一方自動修正後，再進行脫水。
洗衣、洗清時，如果打開蓋子，洗衣槽不會迴轉並且會發出聲音。	●為了安全，如果打開蓋子洗衣槽便會停止，並且會發出「啾啾」的聲音。
按下「啓動」按鍵後，旋轉翼不會迴轉。	●按下「啓動」按鍵前，按「水位」時或選擇乾洗、柔洗、被毯行程時，偵測衣物量多寡之迴轉盤不會動作。
剩餘的時間會增加。	●給水量少時，會變成貯水洗清來取代瀝水洗清，因此剩餘的時間會增加。 ●洗衣物偏放一堆時將會自動修正，因此剩餘的時間會增加。

●不會運轉時...請檢查下列項目

現 象	確 認 事 項
不會運轉	<ul style="list-style-type: none"> ●電源是否打開了？ ●是否按下了啓動按鍵？ ●是否停電了？ ●斷電器或保險絲是否斷掉了？ ●插頭是否確時插入了？ ●蓋子是否蓋上了？ ●是否正在預約？ ●是否長時間連續運轉？30分鐘之後再開始洗衣。

●停電及停水時

停 電	●運轉停止。即使來電時也不會開始運轉。請您再重新操作。
停 水	●停水後會出現混濁的水。請您拆下給水管，待水質清澈後再開始洗衣。

●運轉時，若出現這些顯示（警鈴嘩，嘩，嘩的鳴叫）…請檢查下列項目

顯示	狀況	檢查內容	再度運轉時
U1	不運轉	●是否按下了開始按鍵？	●請您切斷電源後，重新再設定後按啟動按鍵。
U3	無法脫水	●蓋子是否是打開的？	●請關閉蓋子，會開始脫水。
U4	無法脫水	●衣物是否偏放同一邊？ ●是否是安裝不穩？	●請重新將衣物均勻放入，關閉蓋子後再重新按啟動按鍵。 ●請確認安裝的場所。
d2	不給水 給水太慢	●水龍頭是否打開了？ ●水龍頭是否是全開的？ ●給水管是否彎折？ ●是否停水了？ ●是否結冰了？ ●給水口的過濾網是否有棉絮堵塞？	●請您切斷電源，查明原因後再按啟動按鍵。
d3	無法排水	●排水管是否安裝正確？ ●排水管是否被重物壓住了？ ●排水管的前面是否被堵住了？ ●是否結冰了？	

●若顯示之數字與上述不同，或以上各點經檢查之後仍然不能開動時，為安全起見請拔下電源插頭，並儘速連絡本公司服務站，此時儘可能詳細地告知故障狀況及所顯示之數字。

規 格

機 型	BW-909S/BW-919S	洗濯、脫水槽	不 鏽 鋼
種 類	FUZZY 單槽洗衣機	洗濯 方式	漩 渦 式
電 源	交流 110V 60Hz	洗濯 容量	9.0kg
額定消耗電力	420W	脫 水 容 量	9.0kg
外 形 尺 寸	寬 600 × 深 587 × 高 986mm	標準使用水量	152L
製 品 重 量	41kg	使用 水 壓	0.02 ~ 0.8MPa(0.2 ~ 8kgf/cm ²)