

SHARP®

用户手册

SH8118U

简介

感谢您选择新款 Sharp SH8118U 手机。

关于本用户手册

本用户手册可助您快速、有效地了解手机的各项功能及操作方法。

注意

- 本公司郑重建议您单独存放所有重要资料的书面记录。某些情况下，电子储存器中保存的资料可能会丢失或更改。因此，无论因使用不当、维修、缺陷、电池更换、使用过期电池或其他任何原因而造成的资料丢失及无法使用等情况，本公司概不负责。
- 对于第三方因使用本产品及其任何功能造成的经济损失或索赔，如信用卡号码被盗、储存的资料丢失或变更等，无论直接或间接原因，本公司概不负责。
- 所有公司和产品名称均为其相应拥有者的商标和注册商标。
- 本用户手册中的画面版式可能与实际版式有所不同。
- 本用户手册中的资讯如有变更，恕不另行通知。
- 并非所有网络均能支持本用户手册中描述的所有功能。
- 本公司对于从网络中下载的内容及资讯概不负责。
- 某些情况下，手机屏幕可能会出现一些黑点或亮点。此现象不会对手机性能及使用产生任何影响。

知识产权

依照版权法规定，受版权（音乐、图片等）保护的资料的复制、变更和使用仅限于个人或私人用途。若用户未拥有更大范围的版权或者未得到版权拥有者的明确同意而擅自复制、变更或使用以此方式制作或修订的复本，则视为违反版权法，版权拥有者有权索赔其损失。为此，切勿非法使用受版权保护的资料。



microSDHC 及 microSD 徽标是 SD-3C, LCC 公司的商标。

 **Bluetooth**® 蓝牙® 名称及徽标是 Bluetooth SIG, Inc 公司的注册商标。Sharp 在任何情况下使用该名称都是经过授权的。其他商标和商品名称为其各自所有者所有。

iWnn IME © OMRON SOFTWARE Co., Ltd. 2009-2010 All Rights Reserved.

目录

简介	1
第 1 章：入门	9
您的手机	9
附件	11
安装 SIM 卡、电池和 microSD 卡	11
SIM 卡	12
电池	12
SD 卡	14
为电池充电	15
使用耳机	15
打开或关闭手机	16
第 2 章：基本介绍	17
主屏幕	17
解锁界面	17
主页界面	18
主页界面视图	19
主页界面管理	19
小工具界面	20
小工具界面管理	20
设置壁纸	21
状态栏图标	22
查看通知图标详细信息	24
调整音量	24

第 3 章：通话	26
拨打电话	26
接听电话	27
结束通话	28
第 4 章：文字输入	29
键盘视图	30
基本输入	31
输入选项	31
全键盘模式 / 数字键盘模式	31
设置输入法	32
更改输入法	32
第 5 章：通讯录	33
添加联系人	33
搜索联系人	34
导入联系人	34
导出联系人	35
常用联系人	36
第 6 章：信息和电子邮件	37
文字信息	37
创建和发送文字信息	37
接收和管理信息	39
多媒体信息	42
创建和发送多媒体信息	42
语音信息	44

电子邮件	45
首次设置电子邮件帐户	45
添加电子邮件帐户	46
访问电子邮件帐户	46
编写和发送电子邮件	47
接收电子邮件	48
阅读和回复电子邮件	48
管理电子邮件文件夹	49
自定义电子邮件设置	50
第 7 章：浏览器	52
基本导航	53
浏览器设置	57
第 8 章：连接	59
WLAN	59
蜂窝数据网络	61
启动数据连接	62
蓝牙	63
第 9 章：多媒体应用程序	65
相机	65
拍摄图片	65
查看拍摄的图片	66
相机设置	67
摄像机	68
拍摄视频	68
视频播放	69
摄像机设置	70

图库	70
查看图库中的图片	71
使用图库中的图片	72
编辑图库中的图片	73
播放图库中的视频	73
调用相机拍照	73
音乐播放器	74
音乐播放器屏幕	74
播放音乐	76
播放选项	76
删除音乐库歌曲	77
第 10 章：应用程序	78
浏览器	80
计算器	80
日历	81
相机	82
时钟	82
通讯录	84
电子邮件	84
文件管理器	85
管理文件和文件夹	85
图库	86
信息	86
音乐	86
记事本	87
点心新闻	88
电子书	89
设置	90

视频	90
录音机	91
第 11 章：管理手机	92
手机设置	92
无线和网络	92
通话设置	93
声音和显示	93
位置和安全	94
应用程序	95
帐户与同步	95
隐私权	95
SD 卡和手机内存	96
搜索	96
语言和键盘	96
日期和时间	96
设置向导	97
关于手机	97
基本设置	98
日期和时间	98
显示设置	98
铃声设置	99
无线设置	100
保护手机	101
启用或禁用 SIM 卡 PIN 码	101
重设手机	102
备份与恢复	103

售后服务智能注册功能说明	104
安全预防措施和使用条件	105
索引	111

第 1 章：入门

1.1 您的手机

1. 听筒
2. 触摸屏
3. 返回键 - 按它可以返回到上一个菜单。
4. 麦克风
5. 菜单键 - 按它可以查看菜单选项。
6. 主页键 - 按它可以返回到主屏幕。长时间按住它可以查看最近的活动。

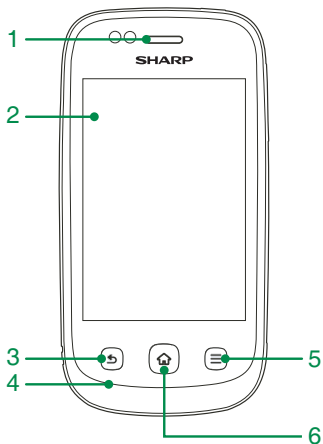

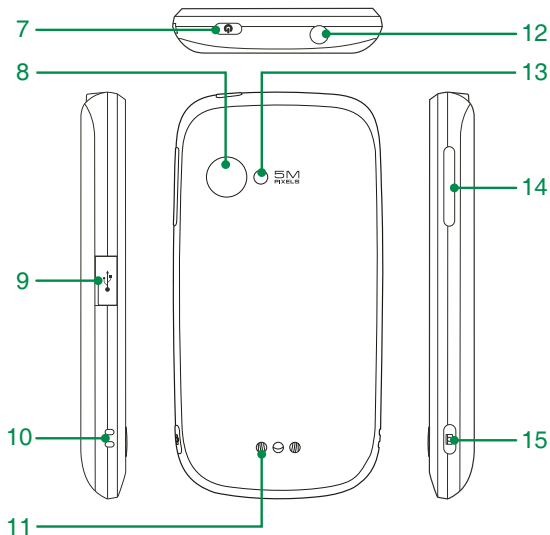

- | | |
|-----------------------------------|------------------------------|
| 7. 电源按钮 - 按它可以打开或关闭手机。 | 11. 扩音器 |
| 8. 摄像头 - 用于拍照或记录视频的500万像素摄像头。 | 12. 耳机插孔 - 插入耳机可以进行免提通话或听音乐。 |
| 9. Micro-USB 接口 - 连接 USB 数据线或充电器。 | 13. 闪光灯 |
| 10. 手机吊饰孔 | 14. 音量键 - 向上或向下按它可以提高或降低音量。 |
| | 15. 相机键 - 按它可以启动相机功能。 |

1.2 附件

您的包装盒内包含以下物品。如果有任何物品缺少，请与您的零售商联系。

- 手机
- USB 数据线
- 交流适配器
- 锂离子电池
- 快速入门指南
- 用户手册
- 耳机
- 三包凭证
- 服务中心联系表

1.3 安装 SIM 卡、电池和 microSD 卡

取下后盖

1. 关闭手机。
2. 从手机底部剥开后盖，再沿着两侧往顶部剥开后盖。
3. 提起并取下后盖。

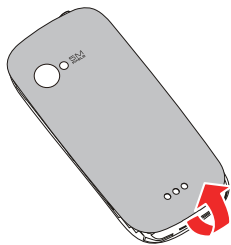

SIM 卡

SIM 卡包含您的手机号码、内存和网络服务详细信息。

安装 SIM 卡

1. 将 SIM 卡的截角面向电池槽（金色触点面朝下）。
2. 依图示插入 SIM 卡。

取出 SIM 卡

1. 关闭手机。
2. 按压固定 SIM 卡的卡勾，使用手指将 SIM 卡从卡槽中推出。

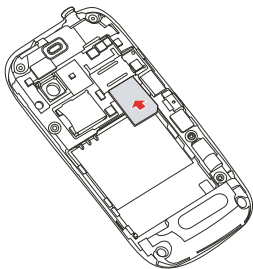

电池

您的手机附带一块锂离子充电电池。根据具体的使用情况，电池寿命可能会有所不同。

安装电池

1. 插入电池（金色触点面朝电池槽中的接头）。
2. 向下推电池，使其咬合到位。

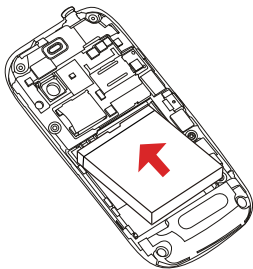

取出电池

提起电池，将其从电池槽中取出。

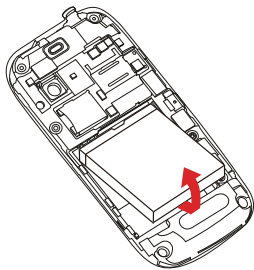

装回后盖

1. 将后盖卡扣与设备上的插槽对齐。
2. 依序按压后盖四周，直到发出喀达声响以确认后盖卡勾完全卡入插槽为止。

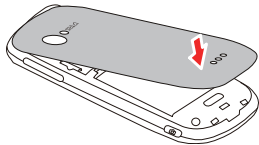

注意：为了确保电池性能并避免火灾危险，请：

- 仅使用专为本手机设计的原装电池。
- 不要将电池存放在温度低于 -10°C 或高于 45°C 的环境中。

SD 卡

SD 卡可以提供额外的内存空间来存储照片、音乐、视频等等。

安装 SD 卡

1. 请打开电池背盖。
2. 金色触点朝下，插入 SD 卡。
3. 推一下 SD 卡，听到喀声表示正确安装。

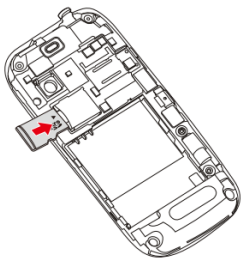

取出 SD 卡

1. 要安全地取出 SD 卡，请在主屏幕上点按**设置** > **SD 卡和手机内存** > **卸载 SD 卡**。
2. 请打开电池背盖。
3. 请将存储卡往内推，使其从插槽内弹出。
4. 取出 SD 卡，装回电池背盖。



注意：

- 在使用 SD 卡时，请勿在操作期间取出 SD 卡。
- 在操作期间取出 SD 卡可能会损坏 SD 卡和装置本身，而且储存在 SD 卡中的数据可能也会毁损。

1.4 为电池充电

第一次使用之前，您必须为电池充电。要使电池充满电，请充电 150 分钟。

1. 打开 Micro-USB 端口盖。
2. 将电池充电器连接到 Micro-USB 端口。
3. 将充电器插入墙壁插座以开始充电。

电池正在充电时状态栏上会显示  图标。电池充满电以后状态栏上会显示  图标。

备注：

- 当您手机连接到计算机时，电池会充电。
- 为了确保安全，当充电器连接到墙壁插座或电池正在充电时，请勿从手机中取出电池。

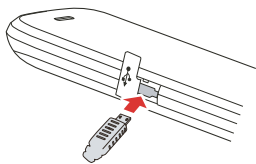

1.5 使用耳机

要进行免提通话或听音乐，请将耳机插入耳机插孔。

备注：

- 使用耳机时，您听外界声音的能力可能会受到限制。如果耳机危及您的安全，请勿使用它。
- 大声的音量可能会损伤您的听力。请勿将耳机设置到最大音量。
- 使用 USB 数据线，当手机背面朝上放置时，务必将图标向上插入手机外接插槽。切勿在手机背面朝上放置，将图标向下  插入外插槽，否则可能会损坏手机外接插槽或 USB 线。

1.6 打开或关闭手机

安装 SIM 卡并为电池充电以后，就可以打开手机了。

打开手机

按住电源按钮 3 秒钟或直到手机振动为止。

关闭手机

1. 按住电源按钮 5 秒钟。此时会出现一个弹出窗口。
2. 选择**关机**。
3. 选择**确定**以确认。

睡眠模式

按电源按钮关闭显示屏手机进入睡眠模式。

再次按电源按钮，退出睡眠模式。



第 2 章：基本介绍





2.1 主屏幕

解锁界面

可从锁屏界面快速进入常用功能界面，如直接进入主屏、查看未读短信、拨打电话、使用小工具等。

请从中心区域向目标功能图标滑动手指，即可访问该功能。



图标	菜单项	描述
	小工具	访问小工具界面。
	信息	显示信息通知。向上滑动可以访问“信息”。
	主页面	访问主页面界面。
	拨号程序	显示拨号键盘。可以输入电话号码以及拨打电话。

主页面

可从主页界面快速使用常用功能、小工具，并且检查未接来电、已收短信及联机状态通知。

请点击图标以访问该功能。

请点击选  以访问本装置的所有小工具与设置。



主页界面视图

共有四个主页界面可供置放应用程序。在默认情况下，系统会显示四个视图中位于最前端的视图。

要切换主页界面视图，请点按主屏幕上的某个区域，然后向左或向右拖动。当前主页界面的位置会显示在主屏幕底部的指示器栏中。

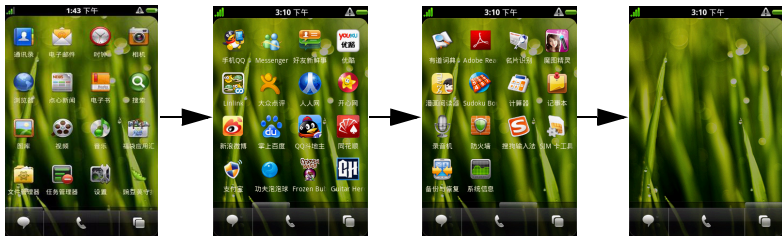

主页界面管理

可从主页界面快速移动或删除应用程序。

请长按主页界面以启动管理功能。

重新调整图标的位置：

1. 按住您要移动的图标，直到您感觉有短暂的振动并且图标被放大为止。
2. 将图标拖动到新位置。

删除应用程序：

1. 按您要删除的应用程序，直到您感觉有短暂的振动并且图标被放大为止。
2. 将图标拖动删除到上方区域卸载该应用程序。



小工具界面

可从主页界面快速使用小工具，并且检查未接来电、已收短信及联机状态通知。

可预设多个小工具。

要切换小工具，请点按主屏幕上的某个区域，然后向左或向右拖动。当前小工具的位置会显示在主屏幕底部的指示器栏中。

请点击  以返回主页界面，访问本装置的所有应用与设置。



小工具界面管理

可从小工具界面添加或删除常用小工具。

请长按小工具界面以启动管理功能。

添加小工具：

1. 请点选屏幕上方的添加小工具。此时会显示所有可用的小工具列表。
2. 点按要添加的小工具。

删除小工具：

1. 按住屏幕中的工具图标，直到您感觉有短暂的振动为止。
2. 将图标拖动到上方区域删除小工具。

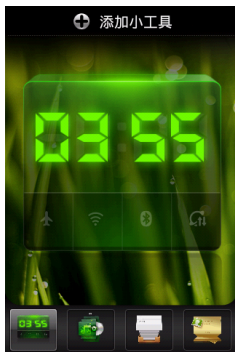

设置壁纸

您可以使用默认壁纸或手机拍摄的图片自定义主屏幕的壁纸。

使用默认的壁纸

1. 在主屏幕中，点按**菜单 > 壁纸**。
2. 点按**壁纸 / 动态壁纸**。您可以预览默认壁纸。
3. 选择您要使用的壁纸。
4. 点按**设置壁纸**。

使用图片作为壁纸

1. 在主屏幕中，点按**菜单 > 壁纸**。
2. 点按**图库**，图片将以缩略图的形式显示出来。
3. 点按您要使用的图片。此时会打开图片并显示裁切框。
4. 拖动裁切框的中心可以移动它，拖动裁切框的角可以确定裁切区域。
5. 点按**保存**。裁切的图片将显示为主屏幕上的壁纸。



状态栏图标

状态栏会显示在主屏幕的上方区域。状态栏上的图标指示以下信息：

网络图标

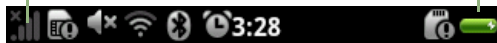

电池图标

通知图标

网络图标

以下图标可能会出现在网络图标区域。

图标	描述
	没有网络信号。
	最大信号强度。条数较少表示信号强度较低。
	手机进入飞行模式。

电池图标

以下图标可能会出现在电池图标区域：

图标	描述
	电池满电。
	电池电量不足。
	电池正在充电。

通知图标

以下图标可能会出现在通知图标区域。

图标	描述	图标	描述
	闹钟。		通话被保留。
	警示通知。		没有插入 SIM 卡。
	无存储卡插入。		WLAN 已连接。
	音量已关闭。		蓝牙连接处于活动状态。
	振动模式已激活。		手机已通过 USB 连接器连接到 PC。
	正在通话。		

查看通知图标详细信息

1. 按住通知图标，直到状态栏下方显示  显示为止。
2. 放开手指，屏幕会显示通知图标详细信息。
3. 点按您要进一步查看详细信息的项目。
 - 要清除通知讯息，请点按**清除**。
4. 点按**返回**键以退出。



2.2 调整音量

您的手机具有三种类型的音量，您可以单独调整它们：

- **媒体音量：**设置音乐和视频的音量。
- **铃声音量：**设置来电和通知的音量。
- **通话音量：**设置通话期间的音量。

调整铃声音量

1. 点按**菜单 > 设置 > 声音和显示 > 铃声音量**。
2. 使用滑块调整铃声音量。要将其他音量用于通知，请取消选择复选框，然后设置音量。
3. 点按**确定**以保存设置。



铃声音量滑块

调整通话音量

在手机通话过程中，向上或向下按手机右侧的音量按钮可以提高或降低音量。



通话音量滑块

调整媒体音量

1. 点按**菜单 > 设置 > 声音和显示 > 媒体音量**。
2. 使用滑块调整媒体音量。
3. 点按**确定**以确认。



媒体音量滑块

振动模式和静音模式

您可以将手机音量设置为仅振动或静音。

备注：当手机设置为静音模式时，除了媒体和闹钟以外，所有声音都会被关闭。

要将手机设置为振动模式，请向下按音量键，直到手机振动并显示通知为止。

要将手机设置为静音模式，请向下将音量键一直按到底。



第 3 章：通话

要进入拨号页面，请执行以下操作：

- 在解锁页面上，从中心区域向下方拨号图标移动解锁。
- 在主屏幕上，点击界面底部工具栏中的拨号。



拨打电话

从手机主界面中拨打电话

1. 使用拨号键盘输入电话号码。
2. 点按  可以删除单个数字。

按住  可以删除整个号码。

备注：在您键入号码时，本装置会筛选联系人列表。如欲拨打某一位联系人的电话，请从清单中点选联系人。

3. 点按电话号码或按**通话**键以拨号。
4. 要结束通话，请按**结束通话**。

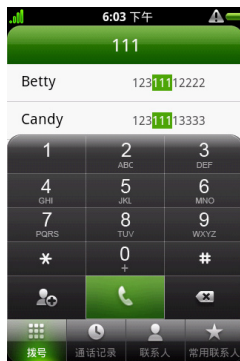

从“通讯录”拨打电话

1. 在主屏幕中，点按**通讯录**。
2. 点按要拨打的联系人。
3. 点按要拨打电话号码。



接听电话

接到来电时，手机铃声会响，同时屏幕上会显示来电者信息。

如果您的手机设置为振动模式或静音模式，则手机会震动或静音。

要接听电话，请接接听按钮；要拒绝电话，请按拒绝按钮。

备注：屏幕上的来电者信息会显示手机号码的归属地，此信息会因运营商不同而有差异。手机号码的归属地信息仅供参考。

保留电话

如果在通话过程中接到另一个来电，请点击**保持**以保留第一个电话。

要重新激活电话，请再次点击**保持**。

切换电话

如果在通话过程中接到另一个来电，请点击“**保持当前并接听**”以切换至另一来电。

1. 在通话过程中，点击**保持**以保留新电话。
2. 点击**添加通话**  以显示拨号键盘，然后输入第二个号码。
3. 点击**三方通话**  以设置电话会议。

备注：电话会议是一种网络服务。有关此功能的可用性，请咨询您的网络提供商。

管理其他语音电话功能

- 点击**免提**以激活或取消免提电话。
- 点击**静音**以关闭或打开麦克风声音。
- 要查看通话历史记录，请在主画面点击**拨号**图标 > **通话记录**。

结束通话

要结束通话，请点击**结束通话**。



第 4 章：文字输入

默认情况下，当应用程序需要您输入文字（例如，输入联系人姓名、编写信息以及撰写电子邮件）时，系统会激活屏幕键盘。根据手机的方向，键盘会自动切换纵向和横向视图。



收起软键盘

数字和输入法设置切换键：
点按切换至数字键盘，长按进入输入法设置。
中文分隔符：可切换至全拼简输入。

符号和编辑模式切换键：
点按切换至符号键盘，
长按进入文字编辑模式。

向左划动输入 0，
直接点按输入空格

键盘切换键：点按可以切换拼音、笔画、英文、手写键盘。

备注：从本手机发送日文信息或电子邮件时，如果收信人所使用的手机不对应日文显示，则不能正确表示信息内容。

键盘视图

点按任何文字输入栏可以显示屏幕键盘。默认键盘为搜狗输入法的英文小写键盘。





提示：使用手写键盘时，请用手指直接在屏幕上写字，系统会显示最接近的文字或符号，然后点选您要的文字或符号。

备注：搜狗输入法的详细使用说明，请参考官方网站，<http://shouji.sogou.com>。

基本输入

要输入字符，请点击键盘上相应的键。



要插入空格，请点击按 。

要插入句号，请点击按 。

要插入换行符，请点击按 。

要删除字符，请点击按 。

输入选项

- 要切换大写和小写字母显示，请点击按 。
- 要切换到数字键盘，请点击按 。要切换回主键盘，请点击按 。
- 要切换键盘，请点击按  位置的键。
- 要选择符号，请点击按 。要进入编辑模式，请长按 。

全键盘模式 / 数字键盘模式

- 您可将键盘设置为数字键盘模式或全键盘模式。
- 点按**菜单 > 设置 > 语言和键盘**。
- 在文字设置下选择**搜狗输入法 > 键盘设置 > 虚拟键盘模式**。
- 选择**全键盘**或**数字键盘**。



全键盘模式

设置输入法

您的手机支持多种文字输入法和选项。

1. 点按**菜单** > **设置** > **语言和键盘**。
2. 在**文字设置**下选择您要配置的输入法。
3. 选择您喜欢的选项。

更改输入法

1. 长时间按住程序中的任何文字输入栏。例如，在**信息**中，按住**收件人**栏。
2. 点按**输入法**。
3. 选择要使用的输入法。

备注：有三种输入法可供选择：搜狗输入法、iWnn IME（此输入法可提供日文输入）、Android 键盘。

长时间按住程序中的任何文字输入栏。例如，在**记事本**中，按住**正文** > 点按**输入法** > 选择 **iWnn IME** > 选择**图标文字**。



第 5 章：通讯录

通讯录是让您存储联系人的姓名、电话号码、电子邮件和其他信息的电话簿。通讯录存储在手机内存中。您可以将常用的联系人添加到常用联系人列表中。请参阅第 36 页上的“常用联系人”。

添加联系人

1. 在主屏幕中，点按**通讯录**。
2. 点按  以显示“新建联系人”窗口。
3. 点按您要编辑的条目，然后使用屏幕键盘输入信息。

提示：

- 要添加图片，请点按 ，然后选择图片文件或选择**拍摄照片**，为联系人拍照。
 - 要分配铃声，请点按**铃声**，然后从列表中选择铃声。
4. 完成以后，请点按**完成**以保存。



搜索联系人

在通讯录里，执行以下操作可以轻松搜索联系人：

- 点按**搜索框**，然后键入要搜索的联系人的前几个字母。在您键入内容时，系统将对列表进行过滤。



导入联系人

将 SIM 卡联系人复制到手机

- 在主屏幕中，点按**通讯录**。
- 点按**菜单键 > 导入 / 导出 > 从 SIM 卡中导入**。
- 选择要导入的联系人。
 - 要导入单个联系人，请点按此联系人。
 - 要导入所有联系人，请点按**导入所有**按钮。



将 SD 卡联系人复制到手机

1. 在主屏幕中，点按**通讯录**。
2. 点按**菜单键 > 导入 / 导出 > 从 SD 卡中导入**。
3. 选择要导入的联系人。
 - 要导入单个联系人，请点按**导入一个 vCard 文件**，然后选择文件。
 - 要导入多个联系人，请点按**导入多个 vCard 文件**，然后选择文件。
 - 要导入所有联系人，请点按**导入所有 vCard 文件**。
4. 点按**确定**以继续。



导出联系人

您可以将联系人备份到 SD 卡。

将联系人备份到 SD 卡

1. 在主屏幕中，点按**通讯录**。
2. 点按**菜单 > 导入 / 导出 > 导出到 SD 卡**。此时会显示一条确认消息。
3. 点按**确定**以继续。所有联系人将导出到 SD 卡。





常用联系人

您可以将最常拨打的联系人添加到常用联系人列表中，此列表可以帮助您快速、轻松访问联系人。

添加到常用联系人

1. 在主屏幕中，点按**通讯录**。
2. 选择您要添加到**常用联系人**列表中的联系人。
3. 点按联系人手机号码旁边的星号。星号将以绿色突出显示，而联系人将显示在**常用联系人**列表中。

从常用联系人中删除

1. 在主屏幕中，点按**拨号键**。
2. 点按**常用联系人**选项卡。
3. 点击右上角  进入删除模式。选择您要从常用联系人列表中删除的联系人。
4. 点按联系人号码旁边的  将联系人从常用列表中删除。



第 6 章：信息和电子邮件

使用**信息**  可以发送和接收文字信息、多媒体信息和语音信息。使用**电子邮件**

 可以通过 Internet 电子邮件帐户发送和接收电子邮件。

- 在主屏幕中，点按 。

6.1 文字信息



文字信息只能包含文字、字母、数字和符号。

创建和发送文字信息

您的手机提供了多种方式来创建和发送新的文字信息。



在“信息”屏幕中

1. 点按 。
2. 在收件人栏中，输入接收者的电话号码，或点按“收件人  收件人”从联系人中添加。

提示：要将“联系人”中的接收者添加到“收件人”栏中，请输入联系人号码的数字或联系人姓名的字符。系统将列出可能的联系人匹配项。

3. 在输入内容栏中，编写信息。
4. 点按发送键。

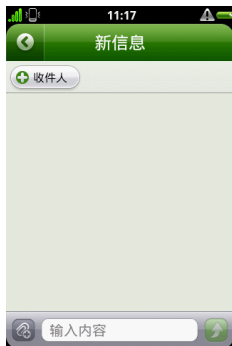

在“联系人”中

1. 点按联系人以显示联系人信息。
2. 点按短信栏。
3. 编写信息。
4. 点按发送键。

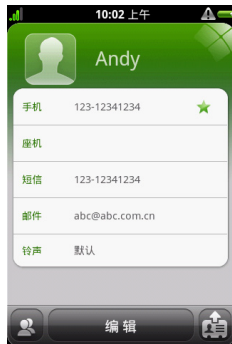

在“通话记录”中

1. 在主屏幕中，点按**拨号键**。
2. 点按**通话记录**选项以查看通话历史记录。
3. 点按通话记录栏右侧的“>”符号。
4. 通话记录中的联系人已建立在手机中，点按**短信栏**。
通话记录中的联系人未建立在手机中，点按**发送信息至 XXXXXXXXX**。
5. 编写信息。
6. 点按**发送键**。
备注：如果您在发送之前退出“信息”，未发送的信息将自动保存为草稿。

信息发送通知

1. 在**短信**中，点按**菜单 > 设置**以访问短信和彩信设置。
2. 点击**发送报告**单选框。

接收和管理信息

向联系人发送信息以及接收联系人的信息时，这些信息会分组为信息对话。信息对话类似于交换式会话。

回复文字信息

1. 点按主屏幕下方**信息**。
2. 点按信息对话。
3. 编写信息。
4. 点按**发送键**。

复制信息文字

您可以将信息中的文字复制到剪贴板，然后在新信息中使用。

1. 点按主屏幕下方**信息**。
2. 点按信息对话。
3. 点按信息以显示信息选项。
4. 点按**拷贝**。
5. 转到**新信息**。
6. 按住**输入内容**。
7. 点按**粘贴**。

转发文字信息

1. 点按主屏幕下方**信息**。
2. 点按信息对话。
3. 点按信息以显示信息选项。
4. 点按**转发**。
5. 在**收件人**栏中，输入接收者的电话号码。
6. 点按**发送**键。

删除对话中的信息

1. 点按主屏幕下方**信息**。
2. 点按您要查看的信息对话。
3. 点按要删除的信息。
4. 点按**删除**。



删除所有文字信息

您可以删除“信息”文件夹中的所有文字对话。

1. 点按主屏幕下方**信息**。
2. 点按**菜单 > 删除会话**。
3. 点按**删除**。

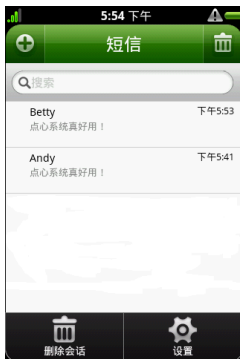



6.2 多媒体信息

多媒体信息可以包含字符、图片以及音频或视频文件。



创建和发送多媒体信息

您的手机提供了多种方式来创建和发送多媒体信息。

在“信息”屏幕中

1. 点按主屏幕下方**信息**。
2. 点按 。
3. 在**收件人**栏中，输入接收者的电话号码，或点按“收件人  收件人”从联系人中添加。

提示：要将“联系人”中的接收者添加到**收件人**栏中，请输入联系人号码的数字或联系人姓名的字符。系统将列出可能的联系人匹配项。

4. 创建信息。
 - 要插入文字，请点按**输入内容**栏，然后输入信息。
 - 要插入图片，视频或音频文件，请点按“输入内容”旁边的添加附件图标 ，选择要添加多媒体信息，然后点按**完成**。
5. 点按**发送键** 。



在“联系人”中

1. 在主屏幕中，点按**通讯录**。
2. 点按联系人。
3. 点按**短信栏**。
4. 创建信息。
 - 要插入文字，请点按**输入内容**栏，然后输入信息。
 - 要插入图片，视频或音频文件，请点按“输入内容”旁边的添加附件图标，选择要添加多媒体信息，然后点按**完成**。
5. 点按**发送**键。





在“通话记录”中

1. 点按通话记录选项以查看通话历史记录。
2. 点按通话记录栏右侧的“>”符号。
3. 通话记录中的联系人已建立在手机中，点按**短信栏**。
通话记录中的联系人未建立在手机中，点按**发送信息至 XXXXXXXX**。
4. 创建信息。
 - 要插入文字，请点按**输入内容**栏，然后输入信息。
 - 要插入图片，视频或音频文件，请点按“输入内容”旁边的添加附件图标 ，选择要添加多媒体信息，然后点按**完成**。
5. 点按**发送**键。

6.3 语音信息

您的手机支持发送和接收语音信息。

创建语音信息

1. 点按主屏幕下方**信息**。
2. 点按 。
3. 在收件人栏中，输入接收者的电话号码，或点按“收件人  收件人”从联系人中添加。
4. 请点按“输入内容”旁边的添加附件图标，然后点按**录制音频**。
5. 点按  以录制音频。
6. 点按  以停止录制。
7. 点按  以聆听记录。
8. 点按 **OK**，然后点按完成。

提示：要重新录制音频，请点按 **录音键** 。

9. 要插入文字，请点按**输入内容**栏，然后输入信息。
10. 点按**发送**键。

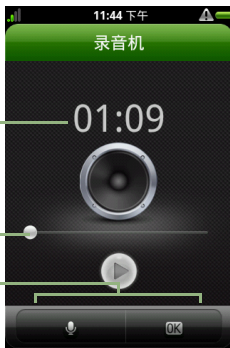
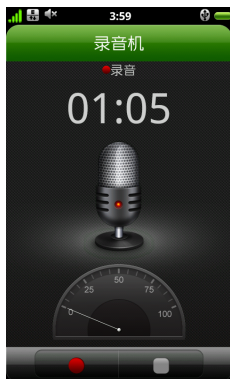

显示录制时间

播放进度条

点按按钮可以保存和舍弃该录音

6.4 电子邮件

您的手机可以发送和接收电子邮件，就像您使用计算机来发送和接收电子邮件一样。您必须先建立 Internet 连接，然后才能设置或访问电子邮件帐户。

首次设置电子邮件帐户

1. 在主屏幕中点按**电子邮件**。
2. 输入您的电子邮件地址、密码、您的姓名和指定该帐户的名称。

备注：帐户显示名称是显示在主屏幕和“电子邮件”屏幕上的名称。

3. 点按**下一步**。手机将自动检索电子邮件设置。如果输入的信息不正确，手机将显示一则通知。
4. 如果输入的信息正确，系统会自动下载您收件箱中的近期邮件。



添加电子邮件帐户

1. 在主屏幕中点按**电子邮件**。
2. 已存在一个邮件帐户，按**菜单键**，然后按**帐户**，再按**菜单键**，然后按**添加帐户**。
3. 输入您的电子邮件地址、密码、您的姓名和帐户显示名称。要将此帐户设置为发送电子邮件的默认帐户，请点击“**默认情况下从此帐户发送电子邮件**”旁的勾号，使其成为绿色图标。
4. 点按下一步。手机将自动检索电子邮件设置。如果输入的信息不正确，手机将显示一则通知。
5. 如果输入的信息正确，系统会自动下载您收件箱中的近期邮件。

访问电子邮件帐户

1. 在主屏幕中点按**电子邮件**。
2. 点按要访问的帐户。如果您在手机中只保存了一个帐户，则系统会自动将您引导到此帐户。



编写和发送电子邮件

1. 在主屏幕中点击**电子邮件**。
2. 点击电子帐号。
3. 点击**菜单 > 撰写**。
4. 在**收件人**栏中，输入收件人的电子邮件地址。要添加“抄送”和“密送”地址，请点击**菜单 > 添加抄送/密送地址**。
5. 在**主题**栏中，输入邮件的标题。
6. 在**撰写邮件**栏中，输入信息。要添加附件，请点击**菜单 > 添加附件**。
7. 点击**发送**键。

从“通讯录”发送电子邮件

您可以向“通讯录”中存储了的电子邮件地址的联系人发送电子邮件。

1. 在主屏幕中，点击**通讯录**。
2. 点击您要向其发送电子邮件的联系人。
3. 点击您要发送的邮件地址。
4. 在**主题**栏中，输入邮件的标题。
5. 在**撰写邮件**栏中，输入信息。要添加附件，请点击**菜单 > 添加附件**。
6. 点击**发送**键。



接收电子邮件

当您的手机连接到无线网络时，系统会自动将电子邮件接收到收件箱中。您可以设置接收电子邮件的时间间隔，或者手动更新收件箱。

手动接收电子邮件

1. 在主屏幕中点按**电子邮件**。
2. 点按电子邮件帐户。
3. 点按**菜单 > 刷新**。

阅读和回复电子邮件

收件箱会显示电子邮件标题。下载电子邮件可以查看完整的内容。

下载附件

- 对于 POP3 电子邮件帐户，系统会在您下载完整邮件时下载附件。
- 对于 IMAP4 电子邮件帐户，请点按附件以将其标记为要下载。您的手机下次连接到电子邮件服务器时，系统会下载附件。

备注：只有手机支持的文件类型才能在手机上打开。

回复或转发电子邮件

1. 打开邮件。
2. 执行以下任何操作：
 - 点按**回复**或**全部回复**。
 - 点按**转发**，然后在**收件人**栏中输入收件人。
3. 在**撰写邮件**栏中，输入信息。
4. 点按**发送**键。

管理电子邮件文件夹

删除电子邮件

1. 在主屏幕中点按**电子邮件**。
2. 点按电子邮件帐户。
3. 点按**收件箱**以查看收到的邮件。
4. 点按右上角的垃圾筒图标 。
5. 点按要删除邮件右侧的圆框，圆框中会显示红色的打勾符号。
6. 点按**删除**。

切换电子邮件帐户

点按**菜单 > 帐户**，然后点按您要查看的帐户。

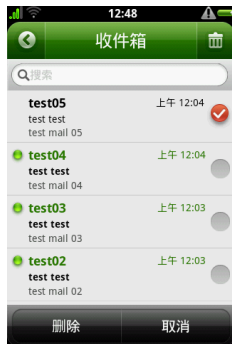

自定义电子邮件设置

设置帐户名

1. 在主屏幕中点按**电子邮件**。
2. 点按电子邮件帐户。
3. 点按**菜单 > 帐户设置**。
4. 点按**帐户名称**。
5. 输入您要使用的帐户名。
6. 点按**确定**以确认。

设置电子邮件检查频率

1. 在主屏幕中点按**电子邮件**。
2. 点按电子邮件帐户。
3. 点按**菜单 > 帐户设置**。
4. 点按**电子邮件检查频率**。
5. 点按您要使用的频率。



将电子邮件帐户设置为默认帐户

1. 在主屏幕中点按**电子邮件**。
2. 点按您要将其用作发送电子邮件的默认帐户的电子邮件帐户。
3. 点按**菜单 > 帐户设置**。
4. 点按**默认帐户**。

删除电子邮件帐户

1. 在主屏幕中点按**电子邮件**。
2. 按住**帐户**。
3. 点按**删除帐户**。
4. 点按**确定**以确认。



第 7 章：浏览器

您的手机通过无线连接或蜂窝数据网络连接到浏览器。请参阅第 59 页上的第 8 章：连接。



基本导航

1. 在主屏幕中点击**浏览器**。默认情况下，系统会载入导航页面。
2. 要转到某个 URL，请点击按网址栏。此时屏幕上会出现网址输入页面。
3. 输入您要导航到的 URL，然后点击 **转至**。在您键入内容时，系统将显示建议的网站。您也可以点击按某个建议的网站，以导航到其页面。

滚动页面

- 使用手势。要向上或向下滚动，请在屏幕上向下或向上滑动您的手指。要向左或向右滚动，请向右或向左滑动您的手指。



放大或缩小

使用手势：

- 双击放大或缩小页面。
- 放大页面，双指收合放在屏幕上，向外划开。缩小页面，双指张开放在屏幕上，向内收合。

提示：要获得更宽的屏幕区域，请将手机设置为横向视图。



导航页

点按导航页，您可以快捷地访问推荐的网站。

书签页



点按书签页，您可以添加书签、访问最常访问的网站或浏览历史记录。

添加书签

1. 查看网页时，点按 。
2. 点按**添加书签**，此时会显示当前网页的名称和 URL。您可以修改网页名称或输入要添加的网页名称和 URL。
3. 点按**确定**以保存。



打开新窗口

1. 查看网页时，点按屏幕中的 。
2. 点按  > **新窗口**。

或



1. 查看网页时，点按手机的菜单键。
2. 点按**新窗口**。





切换窗口视图（开启多个网页窗口时）

1. 查看网页时，点按  > .
2. 在屏幕上向左或向右滑动切换至您要访问的窗口网页。



网页分享

1. 查看网页时，点按屏幕中的 .
2. 点按  将网址分享到网站或分享给联系人。



拷贝文字

1. 查看网页时，点按屏幕中的 .
2. 点按 ，在屏幕上滑动可以选择并拷贝文字。

切换窗口的上下页



1. 查看网页时，点按屏幕中的 .
2. 点按  或 ，可以切换至窗口的上一页或下一页。

下载网页

1. 查看网页时，点按屏幕中的 .
2. 点按  >  下载记录。

浏览器设置

您可以配置浏览器的常规设置，例如文字编码和页面大小，以及隐私、安全和高级设置。

使用浏览器时，点按  >  > 。

< 网页内容设置 >

文字大小	调整默认文字大小。
默认缩放设置	选择默认缩放范围。
以概览模式打开网页	显示新打开网页的概览
文字编码	设置默认文字编码。
阻止弹出式窗口	浏览时阻止弹出窗口。
载入图片	载入网页时显示或隐藏图片。
自动调整页面	调整网页版面以适合屏幕大小。
仅以横向模式显示	设置使浏览器仅以横向视图的模式显示。
启用 JavaScript	启用或禁用网页上的 JavaScript。
启用插件	启用或禁用网页上的插件。
在后台打开	在当前窗口后方打开新窗口。

< 隐私权设置 >

清除缓存 清除存储在本地缓存中的内容和数据库。

清除历史记录 清除浏览器导航历史记录。

接受 Cookie 允许网站保存并读取 Cookie 数据。

清除所有 Cookie 数据 清除所有浏览器 Cookie

记住表单数据 记住我在表单中输入的数据以便以后使用。

清除表单数据 清除所有已保存的表单数据。

启用位置信息功能 允许网站访问您的位置信息。

取消位置信息访问权限 取消所有网站访问位置信息的权限。

< 安全设置 >

记住密码 保存网站的用户名和密码。

清除密码 清除所有保存的密码。

显示安全警告 当网站安全性出现问题时显示警告。

< 高级设置 >

网站设置 查看各网站的高级设置。

重置为默认设置 清除所有浏览器数据并恢复所有默认设置。

第 8 章：连接

8.1 WLAN

通过无线局域网（WLAN）连接，您可以使用浏览器、发送和接收电子邮件，以及打开需要 Internet 连接的应用程序。

设置 WLAN 连接

1. 在主屏幕中，点按**菜单** > **设置**。
2. 点按**无线和网络**。
3. 点按**WLAN**。此时会启用 WLAN。
4. 点按**WLAN 设置**。手机将显示已检测到的 WLAN 网络。
5. 点按您要连接的网络。
6. 输入网络密钥（如果需要的话），然后点按**连接**。
如果网络不稳定，则系统会自动建立连接。



建立 WLAN 连接以后，状态栏上会显示  连接图标。

备注：您的手机会自动记住网络密钥。要删除网络密钥，请点按 WLAN 网络，然后点按忘记。



添加 WLAN 网络

1. 在主屏幕中，点按**菜单 > 设置**。
2. 点按**无线和网络 > WLAN 设置**。
3. 点按**添加 WLAN 网络**。
4. 输入网络 SSID。
5. 要加强 WLAN 网络的安全性，请点按**安全性栏**。
6. 选择安全性密码的类别。
7. 设置密码。
8. 点按**保存**。



配置 WLAN 设置

1. 在主屏幕中，点按**菜单 > 设置**。
2. 点按**无线和网络 > WLAN 设置**。
3. 点按**菜单 > 高级**。

备注：如果您使用静态 IP，请根据需要输入 IP 设置。

4. 在“IP 设置”中，输入 IP 地址、网关、网络掩码和 DNS。



8.2 蜂窝数据网络

通过蜂窝数据网络（CSD）连接，您可以拨打和接听电话。如果您申请了 3G 功能，还可以连接到浏览器、发送和接收电子邮件，以及打开需要 Internet 连接的应用程序。

要启用 3G 功能，请向您的网络服务提供商咨询这些连接的可用性并获得以下信息：

- 接入点名称
- 代理
- 端口
- 用户名
- 密码



设置无线数据连接

1. 在主屏幕中，点按**菜单 > 设置**。
2. 点按**无线和网络**。
3. 点按**移动网络 > 接入点名称**。
4. 点按**菜单 > 新建 APN**。
5. 输入连接的名称、APN、代理、端口、用户名和密码（如果有的话）等。



启动数据连接

设备打开时数据连接会自动激活。如果您设置了多个数据连接，请手动选择您要使用的连接。

手动启动数据连接

1. 在主屏幕中，点按**菜单 > 设置**。
2. 点按**无线和网络**。
3. 点按**移动网络 > 接入点名称**。此时会显示连接列表。
4. 点按您要建立的连接的单选按钮。
备注：根据 SIM 卡的运营商不同，显示网络名称也会发生相应的变化。

8.3 蓝牙

您可以将文件传输到配对的蓝牙设备。要建立蓝牙配对，两台设备必须都是可见的，并且必须输入设备密码。

蓝牙模式

- **开：** 蓝牙已打开。您的手机检测到其他蓝牙设备，但它对其他蓝牙设备不可见。
- **可检测：** 蓝牙已打开，您的手机对其他蓝牙设备可见。
- **关：** 蓝牙已关闭。

打开或关闭蓝牙

1. 在主屏幕中，点按**菜单 > 设置**。
2. 点按**无线和网络**。
3. 点按**蓝牙设置 > 蓝牙**。
 - 要使此手机对其他设备可见，请点按**可检测**。
 - 要搜索您可以配对的可见设备，请点按**扫描查找设备**。
4. 选择**可检测**，以使此手机对其他设备可见。



与设备配对

1. 在主屏幕中，点按**菜单 > 设置**。
2. 点按**无线和网络**。
3. 点按**蓝牙设置**。
4. 点按要连接的设备。要搜索新设备，请点按**可检测**，以使您的设备对其他设备可见，然后点按**扫描查找设备**。
5. 要开始配对，请输入密码，然后点按**确定**。
备注：必须在两台设备上输入密码才能建立配对。
6. 如果您连接仅支持 HSP/HFP 的音频设备，则屏幕上将显示“已连接到手机音频”。
7. 如果您连接支持 HSP/HFP/A2DP 的音频设备，则屏幕上将显示“已连接到手机和媒体音频”。
备注：按住已选择的设备可以进入设备选项菜单。
备注：创建配对以后，再次连接到该设备时将不再需要输入密码。



第 9 章：多媒体应用程序

9.1 相机

您的手机配备有一个 500 万像素的摄像头，可用来拍摄图片和视频。您需要 SD 卡来保存手机拍摄的照片和视频。

拍摄图片

点按它可以设置
相机和图片

点按它打开或关
闭拍照声音

点按它可以设置
闪光灯模式

点按它可以设置
拍摄模式

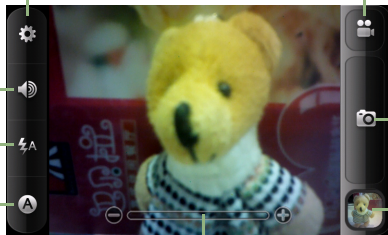

点按它可以切换
到摄像机模式

点按它可以拍照

显示最近的图片

点按“+”或“-”可以放大或缩小图

提示：要获得更宽的屏幕区域，请将手机设置为横向视图。



1. 在主屏幕中点按**相机**，进入相机应用。屏幕可切换为横向视图。

备注：要在任何时候激活摄像头，请按住手机右侧的相机键。

2. 将手机瞄准拍摄对象，然后将相机键按下一半，或者按住  调焦距。

3. 当出现焦距框时，完全按下相机键，或者释放  以拍摄图片。

拍摄图片后，可以选择：



-  **编辑**：进入魔图精灵编辑图片。
-  **返回相机**：返回到相机继续拍照。
-  **分享**：将图片分享到网站或分享给联系人。

查看拍摄的图片

拍摄图片以后，屏幕左下角会显示一张缩略图。要以全屏幕大小查看拍摄的图片，请点击缩略图。此时图片将以预览的形式打开。

要查看上一张 / 下一张图片，请点击按屏幕上的左 / 右边框。

在预览视图中，可以选择点按：

- **幻灯片**：以幻灯片模式播放。
- **菜单** - 包含下列选项：
 -  **删除**：删除图片。
 -  **分享**：将图片分享到网站或分享给联系人。
 -  **更多**：在主屏幕中，可查阅图片的详细讯息，并将图片设置为壁纸、修剪图片、左右旋转图片等。

相机设置

要配置相机设置，请在相机屏幕中，点按 。

设置	可用的选项
图片	
分辨率	320x240、640x480、1280x960、1600x1200、2048x1536、2560x1920（默认）
白平衡	自动（默认）、日光、阴天、白炽光、荧光
效果	正常（默认）、负片、黑白、棕褐色
图像质量	极精细（默认）、精细、正常
对比度	0级、1级、2级（默认）、3级、4级
饱和度	0级、1级、2级（默认）、3级、4级
锐度	0级（默认）、1级、2级
亮度	0级、1级、2级、3级（默认）、4级、5级、6级
相机	
去条带效应	自动（默认）、50 赫兹、60 赫兹
拍摄倒计时	关（默认）、3 秒、10 秒
预览开关	关、开（默认）
位置开关	关（默认）、开
视频质量	精细、正常（默认）

快速设置

在相机屏幕中，点按  可以设置拍摄模式：自动、肖像、夜间、自拍。

在相机屏幕中，点按  可以设置闪光灯模式：自动、开、关。

在相机屏幕中，点按  可以设置拍照声音：开、关。

9.2 摄像机

拍摄视频





提示：要获得更宽的屏幕区域，请将手机设置为横向视图。

1. 在相机中点按  切换到摄像机。
2. 将手机瞄准拍摄对象。
3. 按相机键或点按  以开始拍摄。
4. 再次按相机键或点按  以停止拍摄。

视频播放

记录视频以后，屏幕左下角会显示一张视频缩略图。要查看拍摄的视频，请点按缩略图。

以 **ES 播放器** 播放时，点按**菜单**键，可以选择：

-  **重新播放：**重新播放视频。
-  **删除：**删除视频。
-  **分享：**通过电子邮件、蓝牙或信息传输视频。

以**视频**应用程序播放时，仅可观看视频。

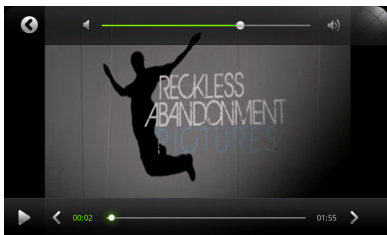

摄像机设置

要配置摄像机设置，请在摄像机屏幕中，点按



设置	可用的选项
拍摄视频画质	240*160、320*240、480*320、640*480

9.3 图库

保存到 SD 卡中的所有图片和视频文件均通过文件夹组织在图库中。您可以查看图片和视频、旋转和裁切图片，以及将图片设置为壁纸或联系人图片。

备注：无 SD 卡时，不能使用相机和图库的应用程序。

查看图库中的图片

1. 在主屏幕中点按**图库**。
2. 点按您要查看的图片文件夹。此时图片将以缩略图的形式显示出来。
3. 点按您要查看的图片。
 - 要将图片调整为最佳大小，请根据图片将手机旋转到横向或纵向视图。



- 要查看上一张 / 下一张图片，请向左或向右滑动您的手指。

以幻灯片的形式播放图片

1. 在查看图库中的图片时，请点按**幻灯片**。
2. 要停止播放幻灯片，请点按**屏幕**。



放大或缩小

1. 在查看图库中的图片时，点按屏幕可以显示缩放栏。
2. 双击屏幕也可以放大或缩小图片。

查看文件属性

在查看图库中的图片时，请点按**菜单 > 更多 > 详细信息**。此时会显示文件信息。

要返回到图片，请点按**确定**。

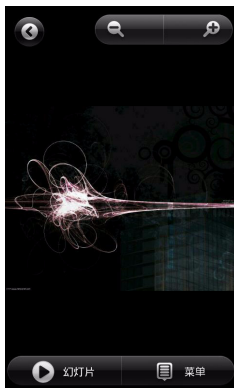

使用图库中的图片

将图片设置为壁纸

1. 在查看图片时，请点按**菜单 > 更多 > 设置为壁纸**。
2. 拖动裁切框的中心可以移动它，拖动裁切框的角可以确定裁切区域。
3. 点按**保存**。裁切的图片将显示为主屏幕上的壁纸。

分享

1. 在查看图片时，请点按**菜单 > 分享**。
2. 将图片分享到网站或分享给联系人。

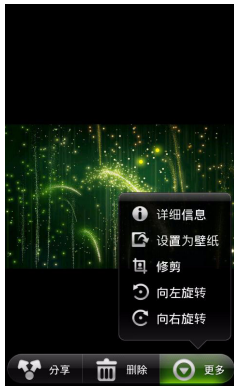

编辑图库中的图片

旋转图片

1. 在查看图片时，请点击**菜单 > 更多**。
2. 点按**向左旋转**或**向右旋转**。

裁切图片

1. 在查看图片时，请点击**菜单 > 更多 > 修剪**。
2. 拖动裁切框的中心可以移动它，拖动裁切框的角可以确定裁切区域。
3. 点按**保存**。

播放图库中的视频

1. 在主屏幕中点按**视频**。
2. 所有保存的视频剪辑都将显示在文件夹中。
3. 点按要播放的视频。

调用相机拍照

1. 在主屏幕中点按**图库**。
2. 点按  可以调用相机应用程序进行拍照。

9.4 音乐播放器

您的手机支持音乐和语音记录的音频播放。您可以使用 SD 卡或通过 USB 连接，将音乐从计算机传输到手机。

要访问手机上的音乐，请在主屏幕中点按**音乐**。

音乐播放器屏幕

- **播放屏幕：**显示曲目信息和播放控件。



- **音乐库屏幕：**显示五个分组类别，以便轻松搜索媒体文件：全部、专辑、歌手、文件夹和最爱。
- **“正在播放列表”屏幕：**显示当前播放列表中的歌曲。



音乐库屏幕



“正在播放列表”屏幕

播放音乐

按歌曲

1. 在主屏幕中点按**音乐**。此时会显示音乐库屏幕。
2. 点按**全部**。此时会显示手机中保存的所有歌曲。
3. 点按您要聆听的歌曲。

按类别

1. 在主屏幕中点按**音乐**。此时会显示音乐库屏幕。
2. 点按歌手、专辑、文件夹或最爱。
3. 点按您要聆听的歌手、专辑、文件夹或最爱播放列表。
4. 点按播放全部或您要聆听的歌曲。



播放选项

在“播放”屏幕中，点按菜单键，然后从以下选项中进行选择：

- **随机播放：**以随机顺序播放歌曲。
- **设为铃声：**将歌曲设置为铃声。
- **删除：**从插入手机中的 SD 卡删除歌曲。
- **分享：**将歌曲分享到网站或分享给联系人。
- **摇晃换曲：**摇晃手机切换歌曲。

在“音乐库”屏幕中，点按菜单键，然后从以下选项中进行选择：

- **刷新列表：**刷新当前的歌曲列表。
- **播放全部：**播放全部歌曲。
- **随机播放：**以随机的模式播放选择的歌曲。
- **随机播放全部：**以随机的模式播放全部歌曲。

删除音乐库歌曲

您可以删除在音乐库歌曲列表中的歌曲或删除某类别列表中的全部歌曲 / 单一歌曲。

从全部歌曲列表中删除歌曲

1. 在主屏幕中点按**音乐**。此时会显示音乐库屏幕。
2. 点按**全部**。
3. 长按您要删除的歌曲。
4. 点按**删除**。此时歌曲会从歌曲列表中删除。

删除某类别列表中的全部歌曲

1. 在主屏幕中点按**音乐**。此时会显示音乐库屏幕。
2. 点按**歌手、专辑或文件夹**。
3. 长按住您要删除的歌手、专辑或文件夹列表。
4. 删除列表中的全部歌曲。







删除某类别列表中的单一歌曲









1. 在主屏幕中点按**音乐**。此时会显示音乐库屏幕。
2. 点按**歌手、专辑或文件夹**。
3. 点按您要删除歌曲所在的歌手、专辑或文件夹列表。
4. 长按您要删除的歌曲。
5. 点按**删除**。此时歌曲会从歌曲列表中删除。



第 10 章：应用程序

您的手机附带有以下预装的应用程序。

应用程序	描述
 浏览器	浏览 Web 以及从 Internet 上下载文件。
 计算器	执行基本运算功能，例如加、减、乘、除。请参阅第 80 页。
 日历	创建和跟踪计划或约会。请参阅第 81 页。
 相机	拍摄图片和视频。请参阅第 65 页。
 时钟	设置闹钟、世界时间、倒数计时器和秒表。
 通讯录	存储姓名、号码、电子邮件和其他信息。请参阅第 33 页。
 电子邮件	发送和接收电子邮件。请参阅第 37 页。
 文件管理器	管理音频、视频和图片文件。请参阅第 85 页。
 图库	查看和编辑照片及视频。请参阅第 70 页。

应用程序	描述	
	信息	发送和接收所有类型的信息，例如文字信息、彩信和语音信息。请参阅第 37 页。
	音乐	播放和管理手机上的音乐及音频文件。
	记事本	创建记事本。第 87 页
	点心新闻	获取您喜爱的新闻和网站的实时更新。
	电子书	可让您从在线目录下载电子书，然后在手机上阅读。
	设置	配置手机的手机设置、无线设置和通话设置。
	视频	播放视频剪辑。
	录音机	记录语音记事。

10.1 浏览器

打开浏览器可以查看网页。请参阅第 52 页上的“第 7 章：浏览器”。

10.2 计算器

通过计算器，您可以在手机上执行基本的运算功能。

在主屏幕中点按**计算器**。



10.3 日历

通过日历，您可以安排约会、会议和其他事件，并使闹钟根据约会、会议和其他事件的时间来响铃。当天的预定约会会显示在主屏幕上。

更改日历视图

在“日历”屏幕上，点按 。分别是天、周、月。默认情况下，使用月视图。

转到当前日期

在“日历”屏幕上，点按  > 当日详情。

新建事件

1. 在主屏幕中点按**日历**。
2. 点按  新建事件。
3. 输入事件详细信息。
4. 设置开始时间及结束时间。
备注：对于全天事件，请选择**全天**。
5. 要设置提醒，请从提醒列表中选择时间设置。
6. 要设置重复频率，请从重复频率列表中选择设置。
7. 完成以后，请点按**保存**。

提示：要为特定日期或时间设置新的约会，请在“日历”屏幕中，点按日期或时间，然后点按  > “新建事件”。





10.4 相机

使用本手机拍摄图片和视频。请参阅第 65 页上的“相机”。

10.5 时钟

时钟功能包括闹钟、世界时间、倒计时和秒表。

设置闹钟

1. 在主屏幕中点按**时钟**。
2. 点按“闹钟”选项卡。
3. 从现有闹钟设置中点按  开启闹钟，或者点按  **闹钟**以设置新闹钟。
4. 点按要编辑的闹钟栏进行编辑。
 - 要设置重复闹钟，请点按**重复**栏中的周列表。有周一至周日可供设置。要设置时间，请滑动时间滚轮。
 - 要设置闹钟响铃时使用的铃声，请点按**铃声**栏。
 - 要在闹钟响铃时启用 / 禁用振动，请点按**振动**栏 。
 - 要输入闹钟描述，请点按**闹钟**栏。



查看世界时钟

使用世界时钟时间可以查看不同地点的当前时间。

1. 在主屏幕中点按**时钟**。
2. 点按“世界时钟”选项卡。此时会显示选定城市的当前时间。
3. 点按  添加世界时钟，以从主要城市列表中进行选择。可以点按搜索框以搜索城市。



使用秒表

1. 在主屏幕中点按**时钟**。
2. 点按“秒表”选项卡。
3. 开始计时。使用以下按钮：
 - **开始**：点按它可以开始。已经过的时间会显示在屏幕上。
 - **计次**：点按它可以记录完成每次计时的时间。
 - **停止**：点按它可以暂停计数。
 - **复位**：点按它可以删除最近的秒表计时并重新从零开始计数。



使用倒计时器

1. 在主屏幕中点按**时钟**。
2. 点按“倒计时”选项卡。
3. 使用时间滚动条设置要倒计时的时间。
4. 点按“开始”以确认开始计时。
 - 要结束倒计时，请点按**停止**。
 - 要设置通知铃声，请点按**铃声**。



10.6 通讯录

查看或管理通讯录列表。请参阅第 33 页上的“第 5 章：通讯录”。

10.7 电子邮件

使用“电子邮件”可以连接到远程邮箱，以检索新的电子邮件，或者脱机查看以前检索的电子邮件。请参阅第 45 页上的“电子邮件”。

10.8 文件管理器

通过文件资源管理器，您可以浏览手机的内容。

1. 在主屏幕中点按**文件管理器**。
2. 点按要浏览的文件夹，或者点按要打开的文件。

管理文件和文件夹

- 要打开项目，请点按它。
- 要粘贴、打开、剪切、复制、删除、重命名、全选、压缩、发送、或属性，请按住项目，然后点按所需的选项。
- 要对项目进行排序，请点按**菜单 > 设置**，然后选择更改排序，再选择类别。
- 要搜索文件，请点按 。
- 要创建新的文件夹，请点按**菜单 > 新建**。

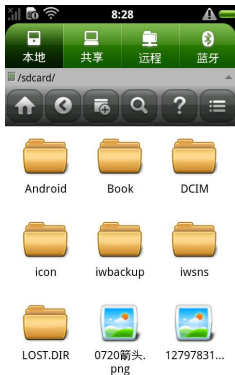

10.9 图库

您可以在“图库”中查看拍摄的图片、记录的视频剪辑以及下载的图片。

1. 在主屏幕中点按**图库**。此时会显示图片和视频文件夹。
2. 点按您要查看的文件夹。图片或视频将以缩略图形式显示。
3. 点按您要查看的图片或视频。有关详细信息，请参阅第 70 页上的“图库”。

10.10 信息

使用“信息”可以发送或接收文字信息、多媒体信息和语音信息。请参阅第 37 页上的“第 6 章：信息和电子邮件”。

10.11 音乐

使用音乐播放器可以聆听音乐文件或记录的语音文件。请参阅第 74 页上的“音乐播放器”。

10.12 记事本

使用“记事本”可以记录事件内容。

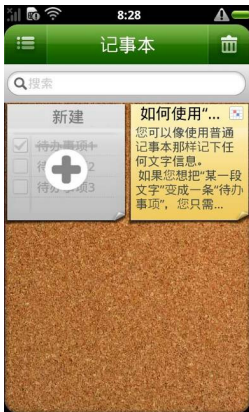



新建记事本

1. 在主屏幕中点按**记事本**。
2. 点按 。
3. 使用屏幕键盘输入文字。点按**正文**，输入正文，点按**标题**可输入标题。
4. 点按**返回**键，您可以点击**发送**图标将记事本分享到社交网络或通过短信发送给联系人，或点按**添加到日历**将内容添加到日历中。
5. 点按**返回**键以返回到“记事本”屏幕。您的内容会自动保存。

10.13 点心新闻

使用点心新闻可以获取即时的新闻讯息。

添加新的点心新闻



1. 在主屏幕中点按**点心新闻**。
2. 点按左上角的“”按钮，选择您喜欢的频道。
3. 点按**确定**以确认。
4. 点按，更新订阅的所有频道的新闻。

阅读新闻

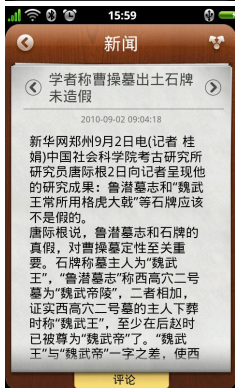
1. 点按**频道名称**，进入频道浏览页。
2. 点按某一条新闻标题，进入单条新闻详情页。
3. 在新闻详情页，点按，可通过社交网络邮件、短信等多种渠道与朋友分享新闻。
4. 在新闻详情页，点按**评论**，可看到大家对此新闻的评论。







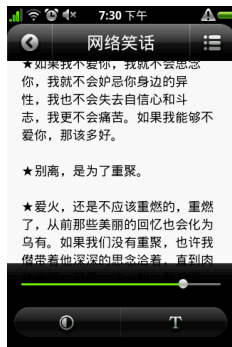

10.14 电子书

1. 在主屏幕中点按电子书
2. 点按书架上任意一本电子书封面以阅读。
3. 左右拨动屏幕以翻页。
4. 在电子书内容页点按屏幕呼出隐藏菜单，可调节亮度与字体大小。
5. 隐藏菜单中， 为返回书架， 为进入当前电子书目录。



管理电子书

1. 上下拖动屏幕浏览书柜上全部的电子书。
2. 点按  进入书库，选择从 SD 卡或者网络获取电子书。
 - 点按  进入网络搜索页面。
 - 点按  返回书架。
3. 点按  进入删除模式，点按欲删除书籍上的  删除该书，点按  退出删除模式。

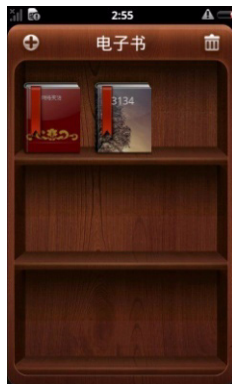

10.15 设置

在“设置”菜单中，您可以查看和调整无线和网络、通话设置、手机常规设置和安全设置。请参阅第 92 页上的“手机设置”。

10.16 视频

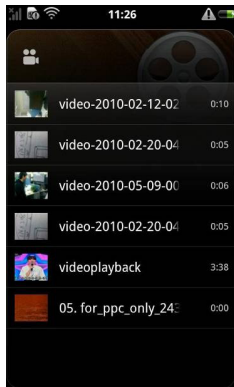

您可以播放使用手机拍摄的视频剪辑。请参阅第 68 页上的“摄像机”。

1. 在主屏幕中点按**视频**。
2. 点按您要查看的视频。



10.17 录音机

记录语音记事

1. 在主屏幕中点按**录音机**。
2. 此时会显示记录屏幕。
3. 点按  以记录语音。点按  以停止记录。
4. 点按  保存语音记录。

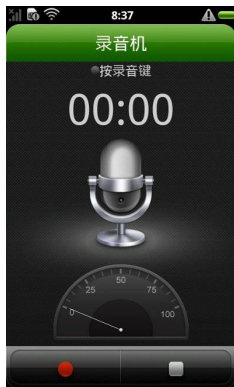

第 11 章：管理手机

11.1 手机设置

在主屏幕中点按**设置**可以查看和调整手机的设置。设置菜单分为两部分，上为**WLAN**、**使用 GPS 卫星**及**蓝牙**的快捷开关区，下为手机的各项设置，包含：**无线和网络**、**通话设置**、**声音和显示**、**位置和安全**、**应用程序**、**帐户与同步**、**隐私权**、**SD 卡和手机内存**、**搜索**、**语言和键盘**、**日期和时间**、**绑定社交网络帐号**、**设置向导**，以及**关于手机**。

无线和网络

项目	描述
飞行模式	停用所有无线连接。
WLAN	打开 / 关闭 WLAN。
WLAN 设置	设置和管理无线接入点。
蓝牙	打开 / 关闭蓝牙。
蓝牙设置	管理连接、设置设备名称和可检测性。
虚拟专用网设置	设置和管理虚拟专用网。
移动网络	设置漫游、网络、APN 选项。

通话设置

项目	描述
固定拨号	管理固定拨号。
来电转接	启用或禁用可以设置来电为不同状态时转接。
智能拨号设置	进入智能拨号设置可显示本机号码、IP 拨号以及启用智能拨号。
其他设置	进入后可进行 GSM 通话设置，包括本机号码及来电等待。

声音和显示

项目	描述
静音模式	打开 / 关闭静音模式。在静音模式下，除媒体和闹钟之外，所有声音均设为静音。
铃声音量	设置来电和通知的音量。
媒体音量	设置音乐和视频的音量。
手机铃声	设置默认来电铃声。
手机振动	来电时振动手机。
通知铃声	设置默认的通知铃声。
按键操作音	使用拨号键盘时播放按键音效。
选择操作音	进行屏幕选取时播放音效。

项目	描述
触感反馈	按软键以及进行某些 UI 交互时振动。
SD 卡通知	播放 SD 卡通知音效。
方向	旋转手机时自动改变显示方向。
动画	显示所有窗口动画。
亮度	调整屏幕亮度。
屏幕待机	调整屏幕自动锁定前的延迟。

位置和安全

项目	描述
使用无线网络	使用无线网络在应用程序中查看位置。
使用 GPS 卫星	定位时，精确度定位为街道级别（取消选中可节约电量）。
设置解锁密码	使用密码保护手机。
需要密码	必须输入密码才能解锁屏幕。
使用触控反馈	使用屏幕锁定的触控反馈。
设置 SIM 卡锁定	锁定 SIM 卡以及更改 SIM 卡 PIN。
密码可见	输入时密码可见。
使用安全凭证	允许应用程序访问安全凭证和其他凭证。
从 SD 卡安装	从 SD 卡安装加密的证书。
设置密码	设置或更改凭证存储密码。

项目	描述
清除存储	清除所有内容的凭证存储并重置其密码。

应用程序

项目	描述
未知来源	允许安装非电子市场提供的应用程序。
管理应用程序	管理和删除安装的应用程序。
正在运行的服务	查看和控制当前正在运行的服务。
开发	设置应用程序开发选项。

帐户与同步

项目	描述
背景数据	应用程序随时可以同步、发送和接收数据。
自动同步	应用程序自动同步数据。

隐私权

项目	描述
恢复出厂设置	清除手机上的所有数据。

SD 卡和手机内存

项目	描述
总容量	查看已插入的 SD 卡上的存储空间量。
可用空间	查看已插入的 SD 卡上的剩余存储空间量。
卸载 SD 卡	必须先卸载 SD 卡，才能将其安全移除。
格式化 SD 卡	格式化（清除）SD 卡。
可用空间	查看手机上的剩余内部存储空间量。

搜索

可搜索联系人、应用程序、音乐、图片、视频、浏览器、在线推荐。

语言和键盘

项目	描述
选择语言区域	可选择语言和地区

日期和时间

项目	描述
自动	使用网络提供的值。
设置日期	手动设置手机上的日期。

项目	描述
选择时区	手动选择手机上的时区。
设置时间	手动设置手机上的时间。
使用 24 小时格式	将时钟设置为 24 小时格式或 12 小时格式。
选择日期格式	从 MM/DD/YYYY、DD/MM/YYYY 和 YYYY/MM/DD 中选择首选日期格式。

设置向导

设置点心操作系统。

关于手机

查看手机状态、电量使用情况、法律信息、型号、固件版本、基带版本、内核版本、版本号。

11.2 基本设置

日期和时间

设置日期和时间

1. 点按**菜单** > **设置** > **日期和时间**。
2. 设置日期和时间。
 - 要使用网络提供商的设置，请点按**自动**。
 - 要手动设置日期和时间，请点按**设置日期**、**选择时区**和**设置时间**。



显示设置

显示设置会影响电池和外部功率电频。

配置背光

1. 在主界面按**本体菜单键** / **主界面** > **设置** > **声音和显示**。
2. 点按**屏幕待机**。
3. 选择时间间隔。要将背光设置为始终打开，请点按**从不**。

调整亮度

1. 点按**菜单** > **设置** > **声音和显示**。
2. 点按**亮度**。



3. 使用滑块来调整屏幕亮度。
4. 完成以后，点击**确定**。

屏幕方向

1. 点击**菜单 > 设置 > 声音和显示**。
2. 点击**方向**。选择此框以后，手机屏幕将根据手机的方向，自动更改为横向或纵向视图。

铃声设置

您可以为各种事件（例如，接到来电和收到新短信）分配铃声和铃声类型。

来电的铃声和铃声类型

1. 点击**菜单 > 设置 > 声音和显示**。
2. 点击**手机铃声**。
3. 选择您要使用的铃声。
4. 完成以后，点击**确定**。

其他事件的铃声

1. 点击**菜单 > 设置 > 声音和显示**。
2. 点击**通知铃声**。
3. 选择您要使用的铃声。
4. 完成以后，点击**确定**。

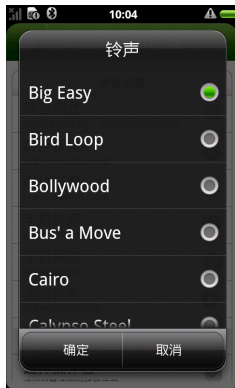

无线设置

无线管理器提供了访问 WLAN、蓝牙和手机连接设置的快捷方式。有关详细信息，请参阅第 59 页上的“第 8 章：连接”。

启用数据漫游

1. 在主界面按**本体菜单键**/主界面 > **设置** > **无线和网络** > **移动网络**。
2. 点按**数据漫游**。您将能够在本地网络以外漫游时获得数据服务。

备注：使用数据漫游服务需要支付额外的费用。有关详细信息，请与您的网络服务提供商联系。

飞行模式

1. 在主界面按**本体菜单键**/主界面 > **设置** > **无线和网络**。
2. 点按**飞行模式**。此时会禁用手机上的所有无线连接。

提示：要快速访问飞行模式，您也可以按住电源键，直到“手机选项”菜单显示为止，然后点按**飞行模式**。



11.3 保护手机

您可以通过要求提供 PIN 码或输入密码来保护手机不被未经授权的用户使用。

启用或禁用 SIM 卡 PIN 码

启用 PIN 码以后，您需要先输入 PIN 码，然后才能拨打电话。

1. 在主界面按**菜单键** / 主界面 > **设置** > **位置和安全**。
2. 点按**设置 SIM 卡锁定**。
3. 点按**锁定 SIM 卡**。
4. 输入当前 PIN 码。

备注：经过三次不成功的尝试以后，SIM 卡将被锁定。此时，您必须通过网络服务提供商找回 PIN 码。

5. 要更改 PIN 码，请点按**更改 PIN**。
6. 输入旧 PIN 码。
7. 输入新 PIN 码并确认。



11.4 重设手机

通过出厂设置，您可以将手机重设为出厂默认设置。

1. 在主界面按**本菜单键/主界面 > 设置 > 隐私权**。
2. 点按**恢复出厂设置**。
3. 点按**重置手机**以确认。

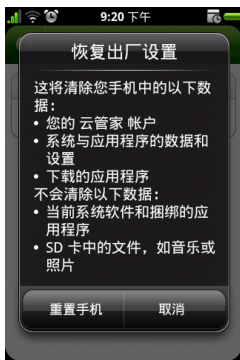

11.5 备份与恢复

备份与恢复可以备份或恢复手机中保存的数据。

1. 主画面 > 点按**备份与恢复**。
2. 可以选择**现在备份**或**开启自动备份**。
备注：如果选择**现在备份**，手机会提示选择备份联系人、短信、日历。
备注：如果开启**自动备份**，手机会自动备份资料。
3. 点按**要备份的资料**。
4. 点按**确定**以备份。



售后服务智能注册功能说明

1. 本手机将在您开机使用的一段时间后，向售后服务智能注册系统自动发送注册信息，信息内容为机器出厂设备序列编号（IMEI号），该注册只进行一次。
2. 售后服务智能注册信息只限于我们为您提供产品真伪验证及售后服务时的查询和管理，以便为您提供更优质的服务，不会涉及任何您的个人信息。
3. 该注册信息以短信方式发送至本厂商管理系统，为保证您成功注册，将发送不超过**2**条注册短信，由运营商收取短信基本通信费用**0.1元/条**，无其他任何信息费用产生。

注意：

- 以上短信基本通信费用，视运营商资费调整可能略有不同，详情请咨询运营商。
- 手机因客观原因，可能未含上述功能，敬请谅解。
- 如您需进一步了解相关内容，请拨打客服热线 400-620-9608。

安全预防措施和使用条件

本手机符合国际规范，请在常规条件下使用，并依照以下指示。

使用条件

电磁波

- 乘飞机时切勿开机（因为手机可能会干扰飞机的电子系统）。目前法律明令禁止在飞机上使用移动电话，违者即构成违法行为。
- 在医院内，除指定区域外，请勿开机。
- 使用本手机的功能可能会影响医疗电子装置（起搏器、助听器、胰岛素注射器等）的效能。在电话功能打开时，切勿将其带至医疗设备附近或正在使用医疗设备的区域。若戴有助听器或起搏器，请仅在身体上没有佩戴设备的一侧使用电话。若已开机，则手机任何时候都应与其相距至少 15.24 厘米。
- 在煤气或易燃物品附近切勿开机。在加油站、化工厂和所有存在爆炸危险的场所使用手机时，请依照本手机关于这类场所内使用的相关规定。

保养手机

- 请勿让小孩在无人监管的情况下使用手机。
- 请勿擅自拆开或尝试修理手机。本产品只能由授权的维修人员修理。
- 切勿将手机摔到地上或使其遭受剧烈振动。大力弯折机身和按压显示屏或按键可能会损坏手机。
- 切勿使用清洁剂清洁手机。只能使用柔软的干布。
- 切勿将手机放在后袋，因为坐下时可能会损坏电话。显示屏由玻璃制成，特别容易破碎。
- 避免触摸手机下侧的外接插槽，因为其中的精密组件可能会遭受静电的破坏。

电池

- 仅使用手机制造厂商建议的电池、充电器和附件。对于因使用其他充电器、电池或附件引起的损坏，制造厂商概不负责。
- 网络配置和手机使用方式将影响通话时间和待机时间。
- 使用游戏或照相机将加速电池的消耗。
- 当屏幕上显示电池充电警告时，请尽快给电池充电。
- 若不顾警告而继续使用手机，手机将会停止工作，任何时候储存的所有资料和设置都可能会遗失。
- 从手机中取出电池之前，务必确保手机已关机。
- 取出旧电池后，尽快装上新电池并为其充电。
- 切勿触摸电池接头。若导电材料接触外露的接头，电池可能会造成损坏、人身伤害或燃烧。在电池和手机分离时，请用非导电性材料制成的外壳将其安全地存放。
- 使用和存放电池的最佳温度为大约 20°C。
- 在低温下电池的性能受到限制，特别是在 0°C 以下时，无论电池是否有足够的剩余电量，手机都可能会暂时停止工作。
- 将手机暴露于极高或极低温度下会缩短电池的寿命。
- 用户应避免对电池进行撞击，挤压，穿刺等动作以免电解液流出；若发现电解液流出，请及时将手机和电池送达当地售后服务站处理；电解液不得吸入口中、眼睛里，如皮肤上沾到，请用大量清水洗净。
- 电池可以充电、放电数百次，但最终还是会用坏。若工作时间（通话时间和待机时间）明显短于正常时间，则应该购买新电池。

注意

用错误型号电池更换会有爆炸危险务必按照说明处置用完的电池。请参阅第 12 页上的“电池”。

天线保养

- 仅使用 Sharp 为本手机提供或认可的天线。使用未经验证或改造过的天线可能会损坏移动电话。而且，手机可能会因违反相应规定而失去效能或超过 SAR 级数限制。
- 为避免效能受到影响，请勿损坏手机天线。
- 为避免干扰爆破作业，请在爆破区域或立有“关闭双向无线电”告示的地方关机。

照相机操作

- 请先了解图像质量、文件格式等。
- 拍摄的照片可保存为 JPEG 格式。
- 正在拍照时，请注意手不要摇晃。
- 若拍摄照片时摇动了手机，照片可能会模糊。拍摄照片时请拿稳手机以防抖动，或者使用自拍模式。
- 拍摄照片之前请清洁镜头盖。
- 镜头盖上的指印、油污等会干扰镜头的清晰聚焦。先用软布擦拭镜头，然后拍摄照片。

手机灯

请勿在人脸附近使用手机灯。

否则可能会导致视力暂时受损，引发事故。

注意

未按规定步骤使用、控制或调节手机灯可能会引起危险曝光。本产品使用的手机灯的发光会对眼睛造成危险，请勿尝试拆解外盒。只可在专门的维修站进行维修。

其他

- 长时间使用手机设备（例如玩游戏），可能会使手机设备和充电器的温度逐渐升高。如果您感觉手机或者充电器温度过高，请避免长时间接触裸露的皮肤。否则可能会引起不适，甚至灼伤。
- 与任何电子储存装置相似，在很多环境下均有可能丢失或损坏数据。
- 在将手机与个人电脑或周边设备连接之前，请仔细阅读操作手册中关于其他装置的说明。
- 若手机的电池已经取出一段时间，或者手机已经重新设置，该装置的时钟和日历可能会重设。此时应更新日期和时间。
- 手机使用了某些磁性物质来识别手机是否闭合。请勿将磁卡放在手机附近或接触到手机，否则可能损坏磁卡存储的数据。

环境

- 使手机远离高温。切勿将其置于汽车的仪表板上或加热器附近。切勿将其置于极其潮湿或多尘的地方。
- 由于本产品不具备防水效能，因此切勿在可能有液体（如水）浸入机身的地方使用或存放。雨滴、水雾、果汁、咖啡、蒸气、汗液等也会引起故障。

车内使用时的注意事项

- 使用者有义务核实当地法律是否禁止在汽车内使用移动电话。驾驶时应集中注意力。拨打手机或接听来电时，应靠边泊车并关闭引擎。
- 使用手机的功能可能会干扰车辆的电子系统，如 ABS 防锁刹车或安全气囊。为确保不发生此类问题，请在连接手机之前咨询您的网络服务商或汽车制造商。
- 必须让专门的服务维护人员安装车内附件。

对于因使用不当或不依照此处指示使用而引起的损坏，制造厂商概不负责。

产品中有毒有害物质或元素的名称及含量

部件名称		有毒有害物质或元素					
		铅 (Pb)	汞 (Hg)	镉 (Cd)	六价铬 (Cr.VI)	PBB	PBDE
产品主体	印刷电路板 (包括 FPC)	X	○	○	○	○	○
	机壳	X	○	○	○	○	○
	机构部件	X	○	○	○	○	○
	回路部件	X	○	○	○	○	○
同包装物品、 选装件	Li-ion 电池	X	○	○	○	○	○
	AC 电源充电器	X	○	○	○	○	○
	USB 数据线	X	○	○	○	○	○
	立体声免提	X	○	○	○	○	○

○：表示该有毒有害物质在该部件所有均质材料中的含量均在 SJ/T 11363-2006 标准规定的限量要求以下。
X：表示该有毒有害物质至少在该部件的某一均质材料中的含量超出 SJ/T 11363-2006 标准规定的限量要求。

环保使用期限：



本标志中的年数，是根据 2006 年 2 月 28 日公布的「电子信息产品污染控制管理办法」和 SJ/T 11364-2006「电子信息产品污染控制标识要求」，适用于在中华人民共和国（除台湾、香港和澳门外）生产或进口的电子信息产品的「环保使用期限」。

在遵守使用说明书中记载的有关本产品安全和使用上的注意事项、且没有其他法律、规定的免责事由的情况下，从在生产日开始的上述年限内，产品中的有毒、有害物质或元素不会发生外泄或突变，使用该产品不会对环境造成严重污染或对使用者人身、财产造成严重损害。

「环保使用期限」不是安全使用期限，尤其不同于基于电气性能安全、电磁安全等因素而被限定的使用期限。产品在适当地使用后予以废弃时，希望依照有关电子信息产品的回收·再利用的法律·规定进行处理。
注：该年限为「环保使用期限」，不是产品的质量保证期限。地球、电池、墨粉盒等附属品和产品一同包装的，产品和附属品的环保使用期限可能不同。

本表中以「X」所表示的物质，属于「欧盟 2003 年 2 月 RoHS 指令」中指出的以现在的科学观点来看该物质的去除或替代在技术上被认为是不可行的、且属于有限限制特定有害物质含有量的中华人民共和国（除台湾、香港和澳门外）「电子信息产品污染控制重点管理目录」对象产品以外的物质。

非保修项目

以下项目不在保修范围之内：

- (i) 任何因使用所造成的外壳及其他表面损耗。
- (ii) 因下列任何一个原因所造成的损坏：未依用户手册使用、撞击或潮湿、日光直射、化学腐蚀、生锈、使用未经认证的改造、连线、打开或修理行为、使用未经认证的零件、滥用不正当的装置、意外、非人为的灾害或其他非 Sharp 所能控制范围之内的操作（包括但不限于：使用寿命及天线的折损）除非该损耗原始于不当材料或装置。
- (iii) 产品序列号或 IMEI 编号遭去除、擦除、损毁、涂改或无法辨识的手机。
- (iv) 因与手机配套使用或将手机连接至非 Sharp 生产或提供的产品或附件，或未按照设计用途使用手机所造成的损坏。
- (v) 因网络系统不正常所造成的损坏。
- (vi) 因电池短路，或电池外壳或电池单元的密封包装破损或存在人为篡改的迹象，或电池用于非指定的设备所造成的损坏。
- (vii) 因网络参数改变而需升级手机软件所造成的损坏。
- (viii) 工作参数超出注明的最大额定参数的手机。
- (ix) 以月租形式出租的手机。

充电器插头：

若充电器插头与 AC 电源插座不合，请勿使用 AC 电源充电器。

索引

C

常用联系人 36

D

导出联系人 35

导入联系人 34

电池 12

 充电 15

电源

 打开和关闭 16

电子书 89

电子邮件 51, 84

 删除电子邮件 49

 设置帐户 45

H

幻灯片 71

J

计算器 80

L

蓝牙 63

 连接 64

铃声设置 99

浏览器 52

 基本导航 53

 浏览器设置 57

录音机 91

N

闹钟

 设置 82

P

PIN 码 101

Q

启动数据连接 62

R

RSS 阅读器 88

日历 81

 计划 81

日期和时间 98

S

SIM 卡

 安装 / 取出 12

 取出 / 取出 12

摄像机	68
设置	90
视频播放	69, 73, 90
拍摄记录	68
时钟	82
秒表	83
世界时钟	83
输入法	32
搜索联系人	34

T

通话	
保留电话	28
拨打电话	26
接听电话	27
通讯录	84
图标	
电池	22
通知	23
网络	22
状态栏	22
图库	86

W

文件管理	85
文字输入	29

X

显示	
背光	98
亮度	98
相机	65, 82
设置	70
信息	37, 86
彩信	42
电子邮件	45
语音	44

Y

音乐	76, 86
音量调整	24

Z

照片	
编辑	73
播放幻灯片	71
查看	66, 71
拍照	65
设置为壁纸	72
缩放	72
重设	102
主屏幕	17

经销商: 夏普商贸(中国)有限公司
地址: 上海市黄浦区延安东路550号海洋大厦27楼
制造商: 富士康精密电子(廊坊)有限公司
地址: 河北省廊坊市安次区建设南路龙河工业区
全国咨询服务热线: 400-620-9608