

SAMPO

LM-46P230/55P830

多媒體液晶顯示器・使用說明書

隨同產品發行保證書，請於購買時注意索取並要求經銷商
填妥購買日期及蓋店章，以確保您的權益

警告標語及注意事項說明

為能正確的操作使用，請仔細閱讀這本使用說明書

- 請妥善保管使用說明書及保證書，萬一使用中產生疑問或發生問題時，它也許能給您提供一些幫助。
- 生產機號在品質管理上是很重要的，請確認顯示器上的生產機號與保證書上的生產機號是否一致。

注意



01



請勿對面板表面施加壓力，以免面板損毀。

03



請勿將手或使用異物伸入機體內部。

02

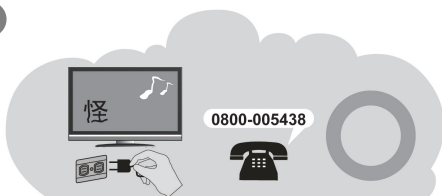

若產品發出怪聲或怪味等故障情形，繼續使用顯示器是有危險性的，請立即拔掉電源插頭，連絡服務中心進行維修。

04

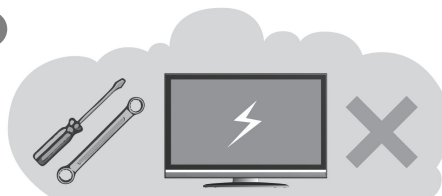

切勿自行拆卸顯示器，因為內部有觸電的危險，內部的檢查及調整，請委託由專業服務人員處理。

警告標語及注意事項說明

05

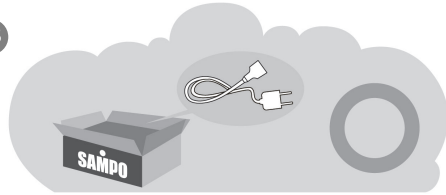

請使用本產品所附之電源線，以確保用電安全。

06

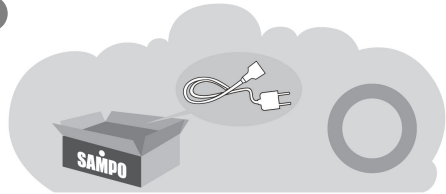

請使用獨立插座，切勿任意連接電線或延長線及多頭插座，以免電力過度負載。

07

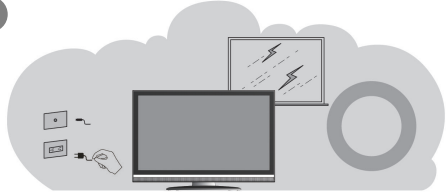

發生閃電打雷時，請拔掉電源插頭，以免發生電擊。

08

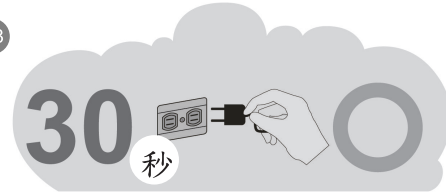

顯示器在使用中遇到較強的外來干擾時（過多的靜電或打雷、使用電源電壓異常等等），可能會發生不能接受操作指令的情況；請關閉主電源開關，經30秒後，重新再進行操作。

09



本產品是針對台灣市場使用之家用產品，各國電壓及視訊系統不盡相同，若在台灣以外國家使用前請先確認電壓及視訊系統。

10

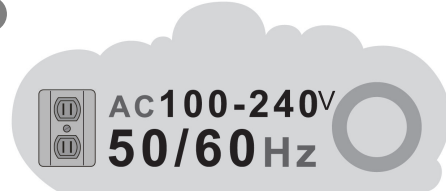

本產品使用電源電壓為AC 100-240V 50/60Hz。

警告標語及注意事項說明

11



需戴手套才可接觸破損的液晶面板，以免割傷皮膚或直接接觸到液晶，若液晶不慎碰觸眼睛或皮膚請立即用清水沖洗並送醫治療。

12



若顯示器需廢棄處理時，請依當地法律及規定處理廢棄物。



- 聲寶股份有限公司及著作人不對於此手冊的相關內容及適合於某特定目的保證或擔保。
- 本公司保有修訂本出版品的權利，內容如有變更，恕不另行通知

安全使用及維修說明



請詳讀及妥善保存此說明手冊，並依照產品本身所示之說明操作本產品。
使用本產品前，請注意下列指示：

安 裝

01



請將本機放置在平穩的桌上，若用壁掛方式請確定牆壁與結合體皆安全穩固。

02

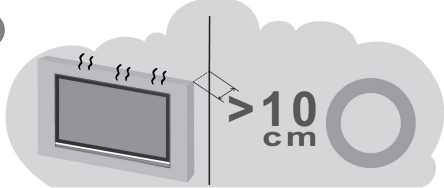

將本機壁掛嵌入於室內裝潢時，應與牆壁保留 10 公分以上的散熱空間。

03

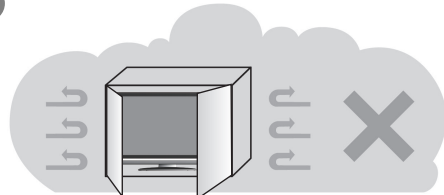

請勿將顯示器安裝於密閉或通風不良的廚架中。

04



請勿將本產品置於高溫、潮濕或多灰塵以及陽光可直接照射的地方；例如室外廣場、浴室、廚房、游泳池等場所。

05



本產品為家用產品，不適合安裝於車內、飛機及船艙使用。

安全使用及維修說明



清潔

01



清潔機器時請將電源線拔掉，面板請使用乾淨軟布擦拭，勿用噴霧式清潔劑或有機溶劑擦拭，以免破壞面板表面。

03

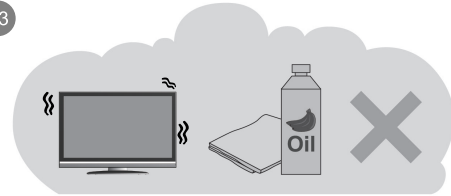

外殼擦拭必須使用軟布擦拭，不可使用揮發油、香蕉水等化學液體擦拭，以免塑膠外殼變質或塗料脫落。

02

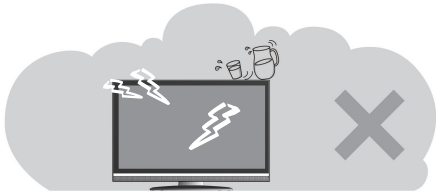

請勿讓任何液體滲入機體內部，以免機器發生故障。

安全使用及維修說明



使用

01

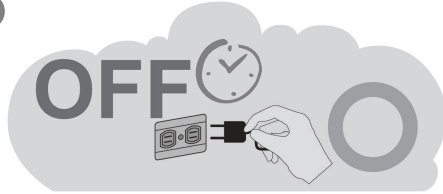

長時間不使用本產品時，請將電源線拔掉。

02

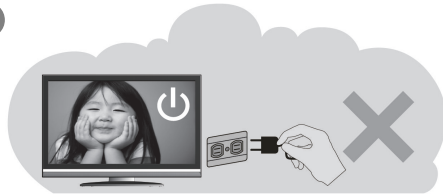

電源啟用時，請勿將插頭拔下。

03

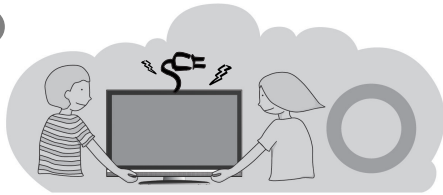

搬運或移動本產品時務必拔下電源插頭，並需二人以上協力以確保安全。

04

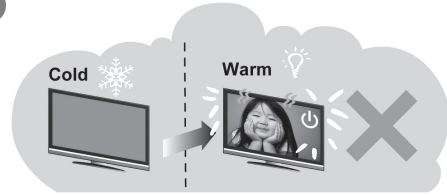

顯示器從溫度較低的環境突然搬入較溫暖的環境時會產生結露，此時不可立即開機使用，請將電源關閉並放置一段時間後再行使用。

05



請勿長時間顯示靜止畫面，因為這會導致影像殘留。

安全使用及維修說明



維修服務



發生以下情形時請立即拔掉電源，並通知服務人員檢修。

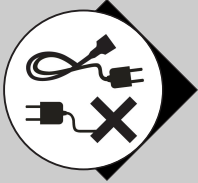

電源線或電源插頭損壞。



機器各功能無法依說明手冊操作或機器功能有明顯改變時。

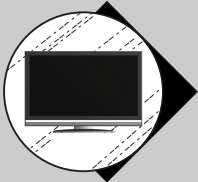

物品掉落機器內或有液體傾倒入機器內；機器置於水中或雨中。



機器曾經掉落或外觀受損。



為確保您的權益，若有任何疑問，請撥 -- 客服專線：0800-005438
(0800-鈴鈴-我是聲寶)

目 錄

警告標語及注意事項說明	1	音量調整	16
安全使用及維修說明	4	目錄選單	17
目 錄	8	影像調整-電腦模式	17
多媒體顯示器包裝清單及選購配件	9	影像調整-HDMI模式&色差模式	18
了解您的多媒體顯示器	10	影像調整-AV	19
前視圖	10	音量調整	20
後視圖	11	節能管理	21
連接您的多媒體顯示器	12	系統設定	22
與電腦/HDMI/USB連接	12	USB圖片, 音樂, 影片, 文字, 播放設定	23
與色差端子連接	13	故障檢修	25
與AV/S-Video端子連接	14	多媒體顯示器規格	27
與擴大機連接	15		
與主動式喇叭連接	15		
基本操作	16		
開/關機	16		
選擇信號輸入模式	16		
選擇項目	16		

多媒體顯示器包裝清單及選購配件



以下為多媒體顯示器包裝清單及選購配件。

註：壁掛架為選購配件，若您沒有選購該產品，則交貨時不會包含該產品。
壁掛架規格請參考P.29頁。

1 顯示器

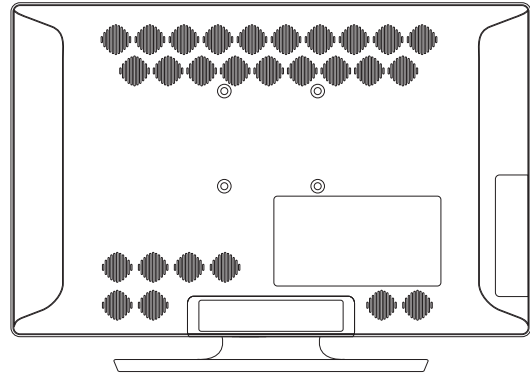
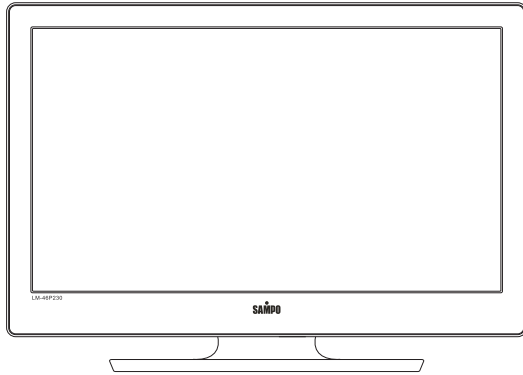

2 電源線

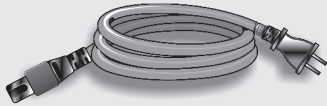

3 使用說明書



4 腳座固定螺絲

55" X 4

46" X 2

了解您的多媒體顯示器



前視圖

❶ 電源狀態指示燈

指示燈熄滅：表示顯示器未接好電源線。

橙色：表示顯示器目前呈待機狀態。

綠色：表示顯示器電源已打開。

❷ OPC環境光源感應視窗

本機種無此功能。

❸ 電源鍵

按下電源鍵再按其他任何鍵打開電源，再按一下電源鍵則關閉電源。

❹ 音量/調整鍵

按住音量 \oplus 鍵以增加音量；按住音量 \ominus 鍵以降低音量。

當目錄出現在螢幕上時，前面板之音量調整鍵當作進入次目錄或調整鍵當作進入次目錄或調整 \oplus 或 \ominus 之使用。

❺ 選擇鍵

當目錄出現在螢幕上時，按選擇 \oplus 或 \ominus 鍵就會依指示方向移動光棒來選擇您所要調整的項目。

❻ 目錄/選單鍵

按此鍵可呼叫選單目錄。

❼ 輸入選擇鍵

按此鍵可選擇信號輸入模式。



了解您的多媒體顯示器



後視圖

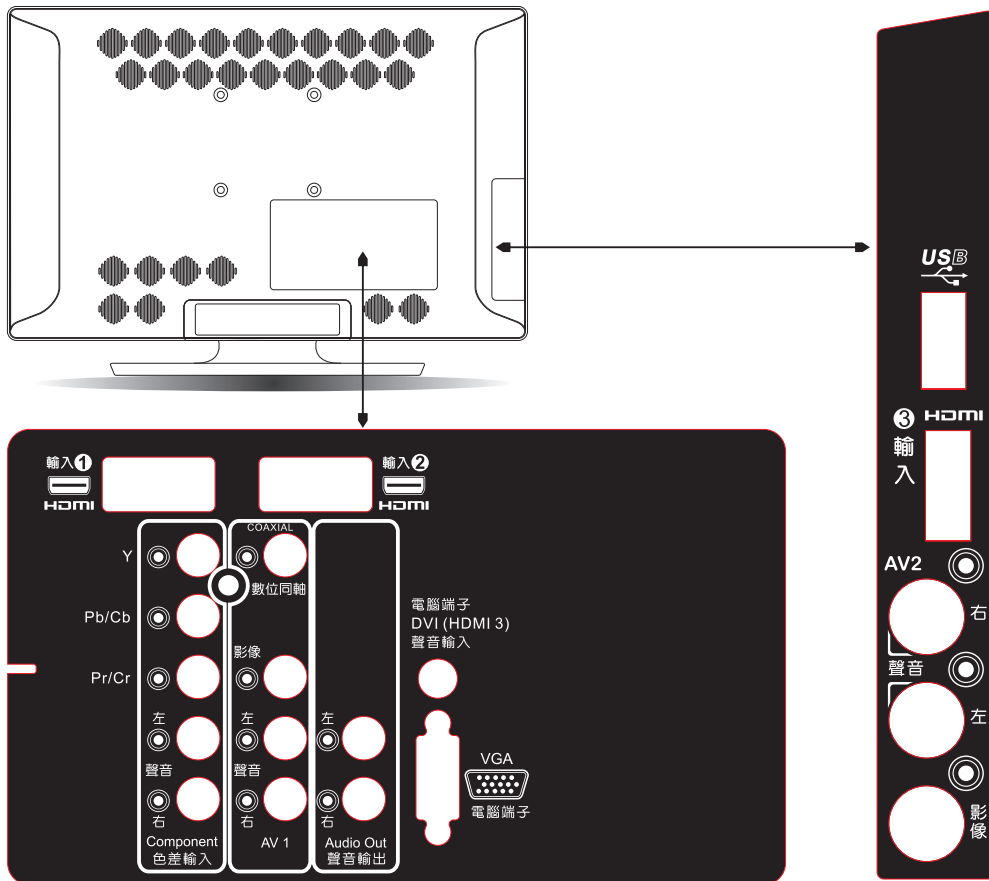

連接您的多媒體顯示器

與電腦/HDMI/USB連接

使用RGB與DVI/HDMI端子

- 1) 多數的電腦搭載 15-PIN D-SUB 的類比 RGB 輸出端子，用以連接顯示器請將 15-PIN D-SUB 的 RGB 線一端接在電腦上，另一端接在您顯示器背面的 "RGB-輸入" 端子即可。
若您的電腦搭載有DVI數位輸出端子，您也可以將DVI to HDMI轉接線，DVI一端連接到電腦上，另一端 HDMI 接在您顯示器背面的 "HDMI-輸入" 端子即可。DVI 轉 HDMI 的聲音輸出僅能支援在 HDMI-輸入(僅HDMI-3支援)。
- 2) 將電腦音效卡輸出的聲音信號，連接到顯示器RGB相對應的聲音輸入端子上。
- 3) 將USB隨身碟，連接到顯示器USB輸入端子上。

注意

本機種所設計 HDMI 端子支援 DVI，如您需連接 DVI 週邊，需自行購買 DVI to HDMI 轉接線。
本機USB 輸入僅支援FAT32 格式。

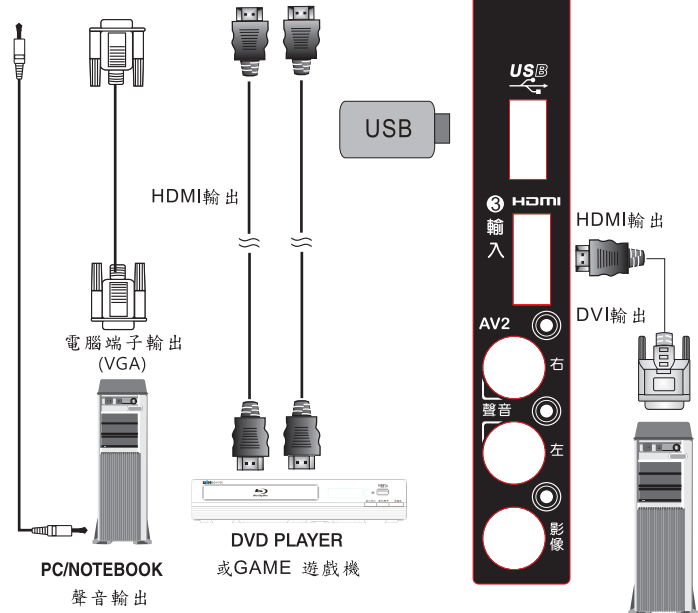
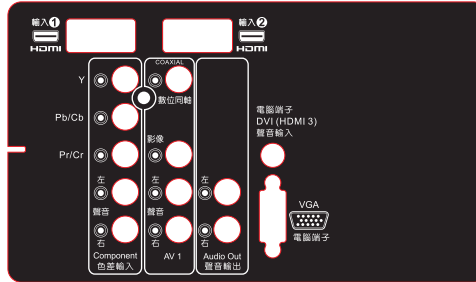

連接您的多媒體顯示器



與色差端子連接

使用色差端子 (本產品色差端子支援 Y/CB/CR和Y/PB/PR, 兩者具備自動判斷功能)。

1. 將綠色的端子 (Y) 連接到顯示器上的綠色的色差端子上 (Y)。
2. 將藍色的端子 (PB/CB) 連接到顯示器上的藍色的色差端子上 (PB/CB)。
3. 將紅色的端子 (PR/CR) 連接到顯示器上的紅色的色差端子上 (PR/CR)。
4. 將紅色與白色的聲音輸出端子 (R/L) 連接到顯示器上的紅色與白色的聲音輸入端子上 (R/L)。

注意

本產品為搭配高畫質顯示器，建議您盡量使用具備 Y/PB/PR 端子的DVD光碟機，以享受顯示器高畫質影像特色，其次為 Y/CB/CR 端子，其次為 Video。

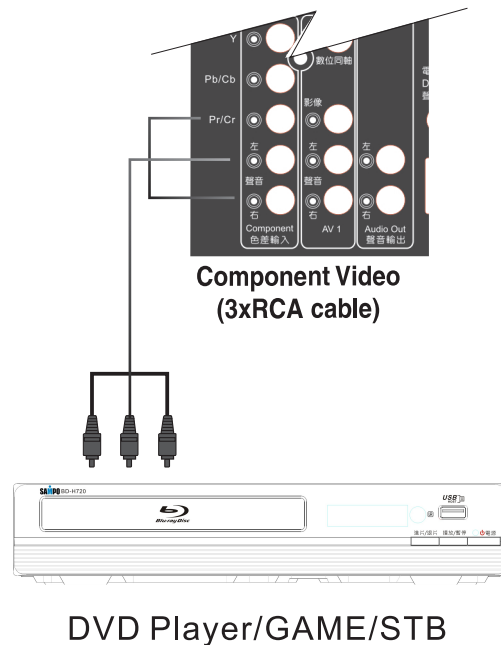

連接您的多媒體顯示器



與AV端子(SET-TOP BOX)連接

使用Video端子

1. 將黃色的Video端子連接到顯示器上 AV In1 或 AV IN 2 的Video端子上。
2. 將紅色與白色的聲音輸出端子(R/L)連接到顯示器上的紅色與白色的聲音輸入端子上 (R/L)。

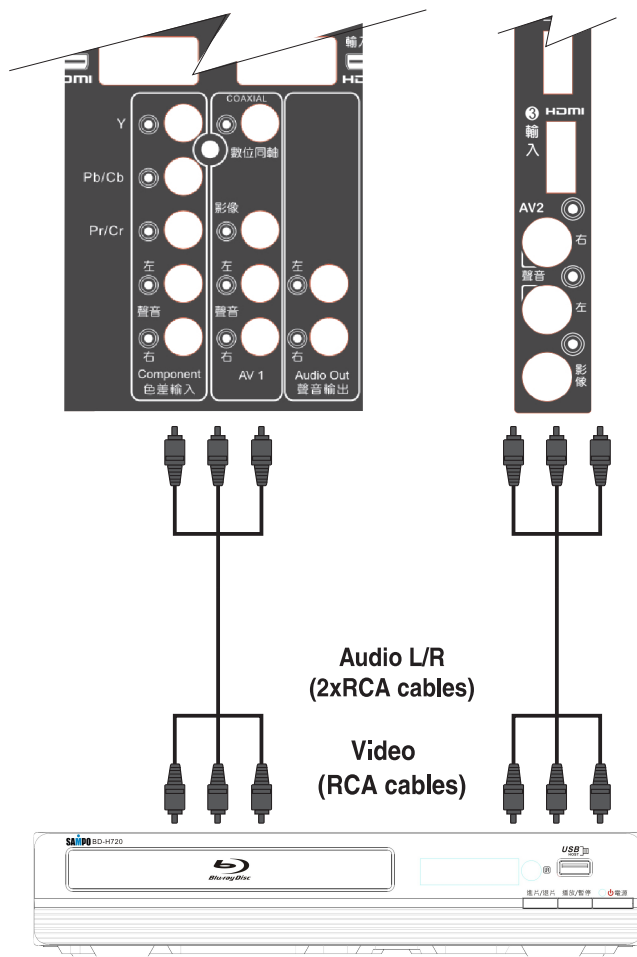

連接您的多媒體顯示器



與擴大機連接

將顯示器上的聲音輸出 (Audio out) 端子 (R/L) 連接到擴大機上的紅色與白色的聲音輸入端子上 (R/L)。

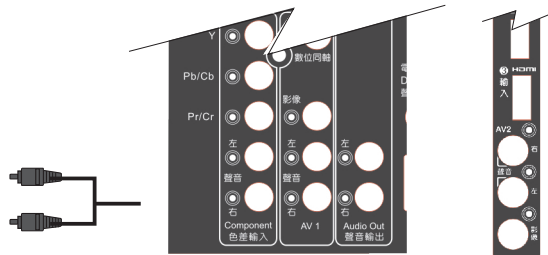

聲音左/右



與主動式喇叭連接

將顯示器上的聲音輸出 (Audio out) 端子 (R/L) 連接到主動式喇叭上的紅色與白色的聲音輸入端子上 (R/L)。

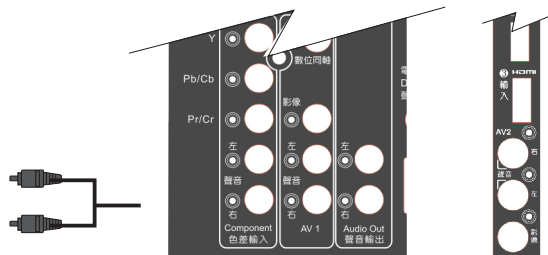
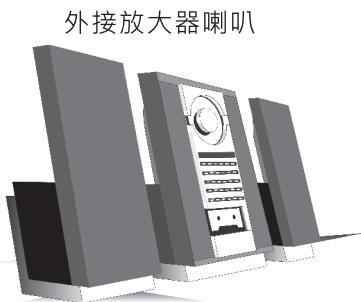

聲音左/右

基本操作



開 / 關機

1. 請確認電源線正確的連接到顯示器上，插頭也正確的插在插座上。
2. 按下電源鍵，此時顯示器為待機狀態，狀態指示燈呈橙色。
3. 再按其他任一按鍵，此時顯示器為一般正常開機，狀態指示燈呈綠色。
4. 若要關機，請再按一次電源鍵，此時顯示器為關機，狀態指示燈不顯示。
5. 若要縮短開關機時間，可以搭配不同開關機模式，並搭配使用遙控器。



選擇信號輸入模式

按輸入鍵以選擇信號輸入模式。



選擇項目

在目錄功能下，按住選擇鍵 \oplus 鍵可將選擇光棒往上移到上方的目錄選項；若按住顯示器選擇鍵 \ominus 鍵，則可將選擇光棒往下移到下方的目錄選項。



音量調整

按住顯示器音量 \oplus 鍵，以增加音量；按住顯示器音量鍵 \ominus 以減少音量。

當在目錄功能下，音量 \oplus 鍵則會變成為調整鍵，可增加調整值；另在目錄功能下，音量 \ominus 鍵也會成為調整鍵，可減少調整值。

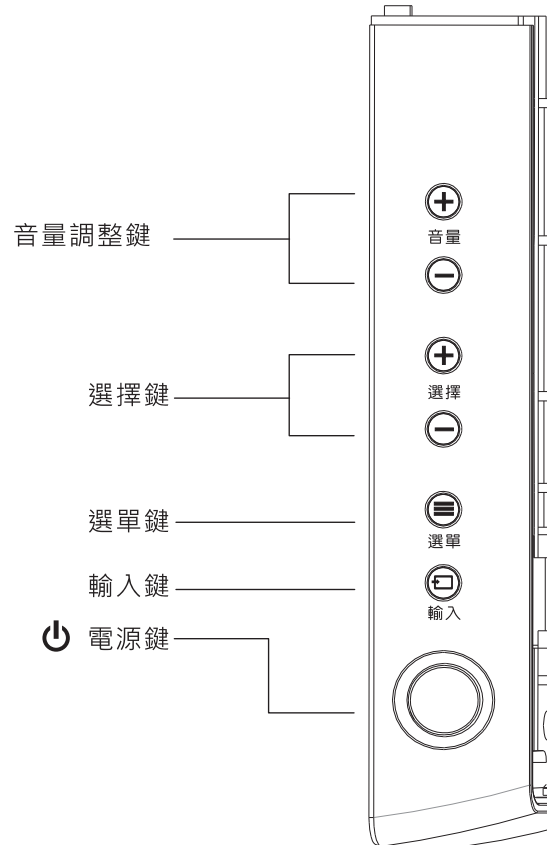

目錄選單



影像調整

您可依下列步驟進行設定：

1. 按選單〔目錄〕鍵，並確認主目錄出現在螢幕上。
2. 按選擇鍵⊕或⊖將光棒移到〔影像〕的選項上再按音量鍵或調整鍵⊕進入次日錄選單。
3. 按選擇鍵⊕或⊖將光棒移到所要調整的選項上，再按音量鍵〔調整鍵〕⊕或⊖調整影像設定。

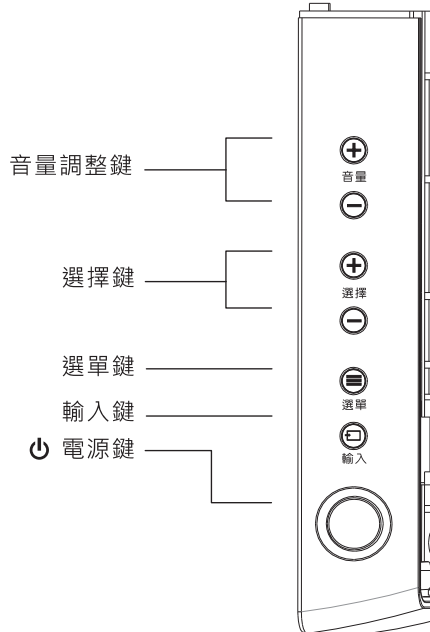

目錄選單



影像調整-電腦模式

◎影像調整

按〔目錄選單鍵〕並確認主目錄出現在螢幕上。

按音量鍵〔調整鍵〕 \oplus 或 \ominus 選擇影像調整，按選擇鍵

\ominus 選擇使用者模式，按選擇鍵 \oplus 或 \ominus 將光棒移到所要調整的選項上，再按音量鍵〔調整鍵〕 \oplus 或 \ominus 調整影像設定。

在操作中按跳出鍵可回上一頁；按目錄鍵，可離開目錄選單。

◎影像模式

內建三種影像模式：標準、鮮明、劇院。使用者可依自己的喜好，選擇適合的影像模式。您也可以進入使用者模式，將影像調整至最佳狀態。



使用者模式可以調整的細項

- | | |
|-------|---|
| ◎對比 | 對比是影像之亮與暗的亮度差異，本選項可以調整影像的對比。 |
| ◎亮度 | 本選項可以調整影像的亮度。 |
| ◎彩色 | 本選項可以調整影像的彩色濃度。 |
| ◎銳利度 | 本選項可以調整畫質的銳利度。 |
| ◎色溫 | 調整畫面影像的色溫值，本選項可以選擇舒適、暖色、冷色。 |
| ◎畫面比例 | 調整畫面顯示比例，本選項可以選擇 16:9、4:3。 |
| ◎自動調整 | 若畫面開啟時非最佳狀態，自動調整螢幕至最佳狀態。 |
| ◎水平位置 | 本選項可以調整顯示影像水平方向之位置。 |
| ◎垂直位置 | 本選項可以調整顯示影像垂直方向之位置。 |
| ◎大小 | 本選項可以調整顯示影像水平方向之大小。 |
| ◎相位 | 本選項可以調整輸入信號與顯示器一致，按音量鍵〔調整鍵〕<或>調至雜訊消除為止。 |



目錄選單



影像調整-HDMI模式&色差模式

◎影像調整

按目錄選單鍵並確認主目錄出現在螢幕上。按音量鍵〔調整鍵〕**+**或**-**選擇影像調整，按選擇鍵**○**選擇使用者模式，按選擇鍵**+**或**-**將光棒移到所要調整的選項上，再按音量鍵〔調整鍵〕**+**或**-**調整影像設定。在操作中按跳出鍵可回上一頁；按目錄鍵，可離開目錄選單。

◎影像模式

內建三種影像模式：標準、鮮明、劇院。使用者可依自己的喜好，選擇適合的影像模式。您也可以進入使用者模式，將影像調整至最佳狀態。



使用者模式可以調整的細項：

- | | |
|---------|--|
| ◎對比 | 對比是影像之亮與暗的亮度差異，本選項可以調整影像的對比。 |
| ◎亮度 | 本選項可以調整影像的亮度。 |
| ◎彩色 | 本選項可以調整影像的彩色度。 |
| ◎色調 | 本選項可以調整影像的色調。 |
| ◎銳利度 | 本選項可以調整畫質的銳利度。 |
| ◎色溫 | 調整畫面影像的色溫值，本選項可以選擇舒適、暖色、冷色。 |
| ◎專業彩色處理 | 調整專業彩色處理，本選項可以選擇原始、自然、豐富、關閉。 |
| ◎雜訊抑制 | 抑制影像畫面所產生的雜訊，本選項可以選擇自動、關閉、低、標準、高。 |
| ◎膚色修正 | 本選項調整畫面影像的皮膚顏色。 |
| ◎畫面比例 | 調整畫面顯示比例，本選項可以選擇、16:9(PC)、16:9(DVD)、4:3。 |



目錄選單



影像調整-AV

◎影像調整

按目錄選單鍵並確認主目錄出現在螢幕上。按音量鍵〔調整鍵〕 \oplus 或 \ominus 選擇影像調整，按選擇鍵 \ominus 選擇使用者模式，按選擇鍵 \oplus 或 \ominus 將光棒移到所要調整的選項上，再按音量鍵〔調整鍵〕 \oplus 或 \ominus 調整影像設定。在操作中按跳出鍵可回上一頁；按目錄鍵，可離開目錄選單。

◎影像模式

內建三種影像模式：標準、劇院、鮮明。使用者可依自己的喜好，選擇適合的影像模式。您也可以進入使用者模式，將影像調整至最佳狀態。



使用者模式可以調整的細項

- | | |
|---------|---|
| ◎對比 | 對比是影像之亮與暗的亮度差異，本選項可以調整影像的對比。 |
| ◎亮度 | 本選項可以調整影像的亮度。 |
| ◎彩色 | 本選項可以調整影像的彩色濃度。 |
| ◎色調 | 本選項可以調整影像的色調。 |
| ◎銳利度 | 本選項可以調整畫質的銳利度。 |
| ◎色溫 | 調整畫面影像的色溫值，本選項可以選擇舒適、暖色、冷色。
您也可以進入使用者模式，針對紅、藍、綠色調整至最佳狀態。 |
| ◎專業彩色處理 | 調整專業彩色處理，本選項可以選擇原始、自然、豐富、關閉。 |
| ◎雜訊抑制 | 消除影像畫面所產生的雜訊，本選項可以選擇自動、關閉、低、標準、高。 |
| ◎膚色修正 | 調整畫面影像的膚色。 |
| ◎畫面比例 | 調整畫面顯示比例，本選項可以選擇 16:9、4:3、Panorama。 |



目錄選單



音量調整

◎音量調整

按目錄選單鍵並確認主目錄出現在螢幕上。按音量鍵〔調整鍵〕 \oplus 或 \ominus 選擇聲音調整，按選擇鍵 \ominus 選擇使用者模式，按選擇鍵 \oplus 或 \ominus 將光棒移到所要調整的選項上，再按音量鍵〔調整鍵〕 \oplus 或 \ominus 調整聲音設定。在操作中按跳出鍵可回上一頁；按目錄鍵，可離開目錄選單。

◎聲音模式

內建四種聲音模式：標準、音樂、電影、主播。使用者依自己的喜好，選擇適合的聲音模式。您也可以進入使用者模式，將聲音調整至最佳狀態。

使用者模式可以調整的細項

◎平衡	本選項可以調整左右聲道音量的平衡。
◎低音	本選項可以調整低音音亮的增減。
◎高音	本選項可以調整高音音亮的增減。
◎環繞音效	本選項可以選擇關閉、模擬立體聲、立體環繞。
◎數位聲音輸出	本選項可以選擇開啟、關閉。
◎聲音輸出	本選項可以選擇可調音量、固定音量18。
◎喇叭	本選項可以選擇開啟、關閉。



目錄選單



節能管理

◎節能管理

按目錄選單鍵並確認主目錄出現在螢幕上。按音量鍵〔調整鍵〕⊕或⊖選擇節能管理，按選擇鍵⊖選擇使用者模式，按選擇鍵⊕或⊖將光棒移到所要調整的選項上，再按音量鍵〔調整鍵〕⊕或⊖調整節能管理。在操作中按跳出鍵可回上一頁；按目錄鍵，可離開目錄選單。

◎節能模式

使用者可依自己的喜好，選擇內建兩種節能模式：高節能(省50%)、一般(省30%)。您也可以進入使用者，將節能調整至最佳狀態。



使用者可以調整的細項：

- | | |
|-------------|--|
| ◎背光調整 | 本選項可依自己的喜好調整適合的背光0~10。 |
| ◎睡眠時間設定 | 設定睡眠自動關機時間，本選項有以下9種可以選擇：
關閉、10分、20分、30分、60分、90分、120分、180分、240分。 |
| ◎省電設定(PC模式) | 在沒有信號時可設定自動關機，本選項有關閉、開啟兩種選擇，預設值為關閉。 |
| ◎只聽聲音 | 當只聆聽音樂節目時，使用者可以選擇關閉液晶螢幕，單純聽音樂。選擇開啟，音樂輸出無影像選擇關閉，音樂和影像同時輸出 |
| ◎電源模式 | 本選項電源關機模式，您可以有--
模式1、模式2、模式3等三種設定
可以選擇。
模式1: 遙控器按電源關機時，螢幕關閉，短時間以後系統關機。
模式2: 遙控器按電源關機時，螢幕關閉，長時間以後系統關機。
模式3: 遙控器按電源關機時，螢幕關閉，系統立即關機。 |

目錄選單



系統設定

按目錄選單鍵並確認主目錄出現在螢幕上。按音量鍵〔調整鍵〕⊕或⊖選擇系統設定，按選擇鍵⊖選擇使用者模式，按選擇鍵⊕或⊖將光棒移到所要調整的選項上，再按音量鍵〔調整鍵〕⊕或⊖調整系統設定。在操作中按跳出鍵可回上一頁；按目錄鍵，可離開目錄選單。

使用者可以調整的細項：

- | | |
|--------|---|
| 語言 | 本選項可以選擇繁體中文、English。 |
| 目錄顯示時間 | 本選項有以下選擇：關閉、5秒、10秒、15秒、30秒、45秒、60秒。 |
| 輕聲開機 | 設定開機時的音量，本選項有以下選擇：關閉、靜音、音量5、音量10、音量15、音量20。 |



目錄選單



USB圖片，音樂，影片，文字，播放設定

您可依下列步驟進行設定：

1. 按輸入選擇鍵，按選擇鍵 ⊕ 或 ⊖ 選擇USB，進入USB模式。
2. 插入隨身碟並等待3~5秒待隨身碟讀取檔案後，再進入所選取的資料夾，再開始操作功能。
3. 如果未插入隨身碟或使用者在讀取圖檔中，臨時將隨身碟拔出，螢幕左上角會出現“無裝置”的字樣。
4. 按音量鍵〔調整鍵〕 ⊕ 或 ⊖ 選擇圖片，音樂，影片，文字選項，再按確認鍵進入。
5. 按選擇鍵 ⊕ 或 ⊖ 選擇檔案，按確認鍵(檔案打√做記號)，按播放鍵 ⊕ 依順序執行打√檔案放大播放。如果未選擇檔案，按播放鍵 ⊕，依順序執行全部檔案放大播放。
6. 在操作中按跳出鍵可回上一頁；按目錄鍵，可離開目錄選單。



您可以調整的細項如下：

1. ▶/⏸ 播放鍵/停止鍵
按此鍵播放您所選項的檔案，再按此鍵停止播放您所選項的檔案
2. ■ 停止鍵
按此鍵停止播放您所選項的檔案
3. ▶▶ 倍數順向鍵
按此鍵倍數順向播放您所選項的檔案，再按此鍵再倍數順向播放，您可以有2.4.8.16倍數選項
4. ◀◀ 倍數逆向鍵
按此鍵倍數逆向播放您所選項的檔案，再按此鍵再倍數逆向播放，您可以有2.4.8.16倍數選項
5. ▶▶▶ 下一頁
按此鍵執行播放下一個檔案，再按此鍵再執行播放下一個檔案
6. ◀◀◀ 上一頁
按此鍵執行播放上一個檔案，再按此鍵再執行播放上一個檔案

故障檢修





當機器發生故障時，在送修前請先檢視下列各項

故障現象	故障原因	故障原因	故障檢修
	沒有影像	<ol style="list-style-type: none"> 1.電源線是否接好? 2.主電源開關是否打開? 3.信號線是否接好? 4.機器是否在省電模式? 5.使用顯示器不支援模式? 6.亮度及對比不正確? 	<ol style="list-style-type: none"> 1.將電源線接好。 2.按下主電源開關。 3.將信號線接好。 4.按電腦鍵盤上的任何鍵。 5.改設定為支援顯示作業模式 6.調整亮度(BRIGHTN)及對比(CONTRAST)
	顏色不正常	<ol style="list-style-type: none"> 1.顏色是否太淡或太濃? 2.色調是否調偏掉? 3.信號線是否接好?端子接腳是否有彎曲或折斷? 4.是否有延長RGB信號線? 5.是否將色溫值調偏? 	<ol style="list-style-type: none"> 1.將顏色調至正常位置。 2.將色調改至正常位置。 3.將信號線接好，調整端子接腳或更換信號線。 4.將信號延長線移除。 5.將色溫值調至正常
	畫面流動、閃爍	信號線是否接好?	將信號線接好，調整脈波相位。
	畫面太暗	<ol style="list-style-type: none"> 1.亮度及對比控制是否調太低? 2.動態背光與背光調整是否調太低? 	<ol style="list-style-type: none"> 1.將亮度及對比調整至正常位置。 2.將動態背光與背光調整調整至正常位置。

故障檢修

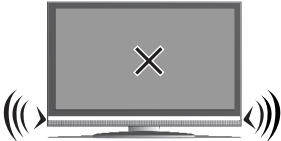

當機器發生故障時，在送修前請先檢視下列各項

故障現象	故障原因	故障原因	故障檢修
	畫面太大或太小	<ol style="list-style-type: none"> 1. 水平控制是否適當? 2. 垂直控制是否適當? 	<ol style="list-style-type: none"> 1. 調整水平控制大小。 2. 調整垂直控制大小。 3. 電腦模式下進入自動調整選項調整。
	有聲音但沒有影像	<ol style="list-style-type: none"> 1. 輸入源方向是否改變? 2. 輸入源是否適當地接好? 3. 輸入信號是否超出頻率範圍? 4. 是否選取"只聽聲音"功能? 	<ol style="list-style-type: none"> 1. 確認輸入源的方向。 2. 正確地將信號線接好。 3. 調整信號頻率至適用頻率。 4. 按選擇鍵取消"只聽聲音"功能。
	有影像但沒有聲音	<ol style="list-style-type: none"> 1. 輸入源是否有問題? 2. 音量是否調至最小? 3. 聲音信號線是否連接好? 4. 確認內部喇叭是否關閉? 	<ol style="list-style-type: none"> 1. 確認輸入源。 2. 調至適當的音量。 3. 正確地將聲音信號線接好。 4. 將內部喇叭開啟。
	干擾畫面	<ol style="list-style-type: none"> 1. 是否顯示器與電腦同為三孔或兩孔之插頭? 2. 是否受環境干擾，如機車、汽車、霓虹燈等電磁波干擾？磁波、靜電或雷擊干擾？ 	<ol style="list-style-type: none"> 1. 兩者電插頭及插座應保持一致，使電位差相同。 2. 移除干擾源或移動顯示器至不受干擾的位置。

多媒體顯示器規格



支援的顯示作業模式



以下為本機列出所能提供顯示的作業模式，若以其他的顯示模式輸入，顯示器將停止工作或顯示出不正常的圖像品質，為了顯示最佳畫面，請選擇表格所列模式作業。

	Mode	解析度		水平同步頻率	垂直同步頻率	像素頻率
				(kHz)+/- 0.5 kHz	(Hz)+/- 1 Hz	(MHZ)
RGB MODE	VGA	640 x 480	@60 Hz	31.469	59.940	25.175
	SVGA	800 x 600	@60 Hz	37.879	60.317	40.000
	XGA	1024 x 768	@60 Hz	48.363	60.004	65.000
	SXGA	1280 x 960	@60 Hz	60.000	60.000	108.00
	SXGA	1280 x 1024	@60 Hz	63.981	60.020	108.00
	WXGA	1360 x 768	@60 Hz	47.712	60.015	85.500
	WXGA	1440 x 900	@60 Hz	55.935	59.890	106.50
	WXGA	1600 x 1200	@60 Hz	75.000	60.000	162.00
	WXGA	1680 x 1050	@60 Hz	65.290	59.950	146.25
	DOS OTHER	720 x 400 1280 x 720P 1920 x 1080P	@70 Hz @60 Hz @60 Hz	31.469 45.000 67.500	70.087 60.000 60.000	28.322 74.250 148.50
RGB For APPLE Standard		640x 480P	@60 Hz	31.469	59.940	25.175
		1024 x 768	@60 Hz	48.773	59.990	63.990

多媒體顯示器規格



支援的顯示作業模式



以下為本機列出所能提供顯示的作業模式，若以其他的顯示模式輸入，顯示器將停止工作或顯示出不正常的圖像品質，為了顯示最佳畫面，請選擇表格所列模式作業。

	Mode	解析度	水平同步頻率			垂直同步頻率			HDMI	DVI
			(kHz)+/- 0.5 kHz	(Hz)+/- 1 Hz	(MHz)	(Hz)+/- 1 Hz	(MHz)			
HDMI DVI MODE	VGA	640 x 480	@60 Hz	31.469	59.940	25.175			○	○
	SVGA	800 x 600	@60 Hz	37.879	60.317	40.000			○	○
	XGA	1024 x 768	@60 Hz	48.363	60.004	65.000			○	○
	SXGA	1280 x 1024	@60 Hz	63.981	60.020	108.00			○	○
	SXGA	1280 x 960	@60 Hz	60.000	60.000	108.00			○	○
	WXGA	1360 x 768	@60 Hz	47.712	60.015	85.500			○	○
	WXGA	1440 x 900	@60 Hz	55.935	59.890	106.50			○	○
	WXGA	1600 x 1200	@60 Hz	75.000	60.000	162.00			○	○
	DOS	720 x 400	@70 Hz	31.469	70.087	28.322			○	○
	OTHER	720 x 480I	@60 Hz	15.734	59.940	13.500			○	○
		720 x 480P	@60 Hz	31.469	59.940	27.000			○	○
		1280 x 720P	@60 Hz	45.000	60.000	74.250			○	○
		1920 x 1080I	@60 Hz	33.750	60.000	74.250			○	○
		1920 x 1080P	@60 Hz	67.500	60.000	148.50			○	○
		720 x 576I	@50 Hz	15.625	50.000	13.500			○	○
		720 x 576P	@50 Hz	31.250	50.000	27.000			○	○
		1280 x 720P	@50 Hz	37.500	50.000	74.250			○	○
		1920 x 1080I	@50 Hz	28.125	50.000	74.250			○	○
		1920 x 1080P	@50 Hz	56.250	50.000	148.50			○	○

多媒體顯示器規格



壁掛架的選購



本產品後方有預留壁掛用螺絲孔位（符合 VESA 400mm X 400mm 規格），將於選購壁掛架時，選擇符合 VESA（視訊電子標準協會）標準壁掛架，適用於 40、46、55 吋。

單位：公厘(mm)

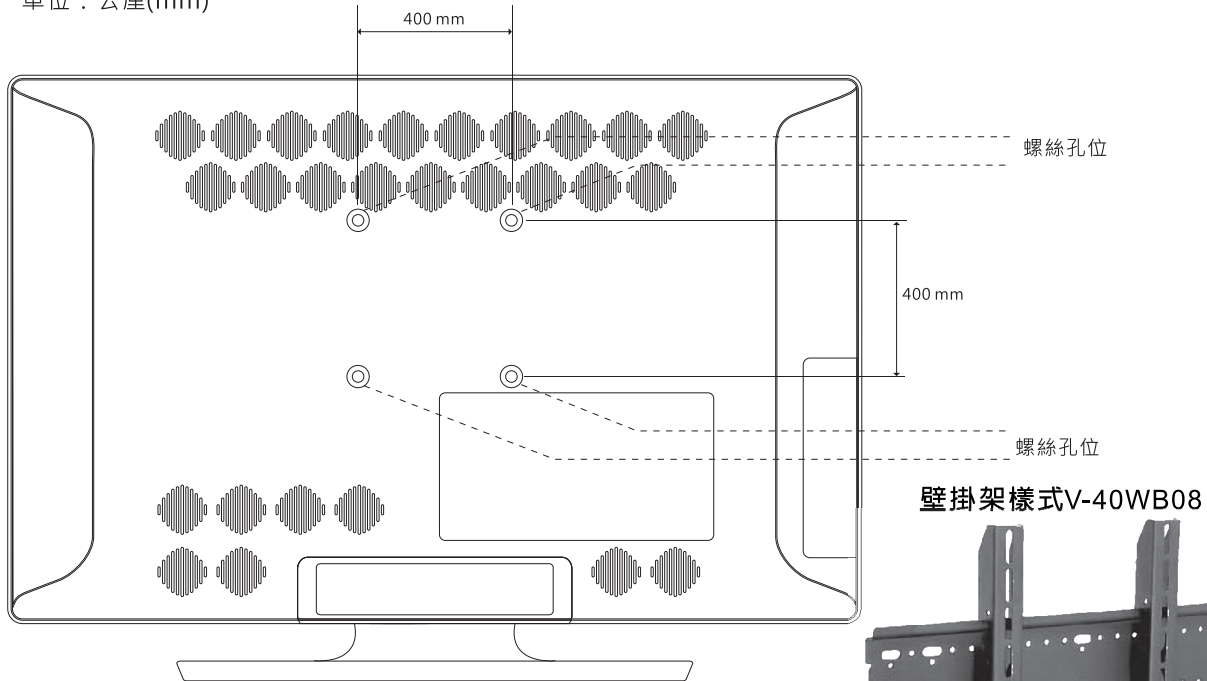

本手冊若有任何變更,恕不另行通知

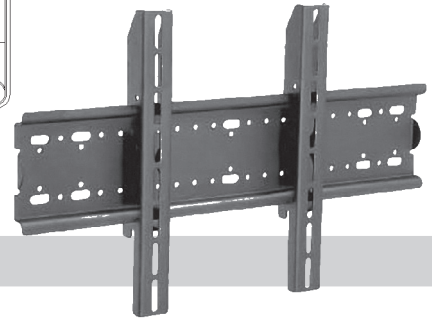

多媒體顯示器規格

多媒體顯示器規格

機型名稱	LM-46P230	LM-55P830
顯示尺寸 mm	1018.08(H) x 572.67(V)	1209.6(H) X 680.4(V)
螢幕比例	16:9	16:9
解析度	1920 X 1080	1920 X 1080
相容高畫質數位信號	480P . 720P . 1080I . 1080P	480P . 720P . 1080I . 1080P
水平頻率	31.5~75KHZ	31.5~75KHZ
垂直頻率	50~70HZ	50~70HZ
輸入信號		
RGB(VGA)	X1	X1
HDMI	X3	X3
USB	X1	X1
AV Video Input	X2	X2
Component Video Input	X1	X1
Audio(3.5mm Earphone Jack)	X1	X1
Audio Input	X3	X3
Audio Output	X1	X1
喇叭聲音輸出	10W X 2	10W X 2
工作電壓	AC100V~240V / 50~60HZ	AC100V~240V / 50~60HZ
額定電流	2.45A (At 110Vac)	2.9A (At 110Vac)
耗電量		
待機	1W	1W
消耗功率	270W	320W
機構規格		
尺寸(無腳座)mm	1124X102X716mm(WxDxH)	1335X113X839mm(WxDxH)
尺寸(含腳座)mm	1124X300X770mm(WxDxH)	1335X370X895mm(WxDxH)
重量(無腳座)Kg	23 kg	28.2 kg
重量(有腳座)Kg	25 kg	32.7 kg



多媒體液晶顯示器・使用說明書

隨同產品發行保證書，請於購買時注意索取並要求經銷商
填妥購買日期及蓋店章，以確保您的權益