

Dell™ XPS™ 730/730X

快速參考指南

DCD0 型

www.dell.com | support.dell.com

註、警示、警告



註：「註」表示可以幫助您更有效地使用電腦的重要資訊。



警示：「警示」表示若沒有遵從指示，可能導致硬體損壞或資料遺失。



警告：「警告」表示有可能會導致財產損失、人身傷害甚至死亡。

本文件中的資訊如有更改，恕不另行通知。

© 2008 Dell Inc. 版權所有，翻印必究。

未經 Dell Inc. 的書面許可，嚴格禁止以任何形式複製這些內容。

本文件中所使用的商標：Dell、DELL 徽標、XPS、DellConnect 與 YOURS IS HERE 均為 Dell Inc. 的商標；Intel 與 Core 為 Intel Corporation 在美國和其他國家/地區商標或註冊商標；Microsoft、Windows、Windows Vista 和 Windows Vista 開始按鈕徽標是 Microsoft Corporation 在美國和/或其他國家/地區的商標或註冊商標；Bluetooth 是 Bluetooth SIG Inc. 擁有的註冊商標，並授權 Dell 使用。

本說明文件中使用的其他商標及商品名稱，係指擁有這些商標及商品名稱的公司或其製造的產品。Dell Inc. 對本公司之外的商標和產品名稱不擁有任何專有權益。

DC00 型

2008 年 10 月

P/N C489J

修訂版 A00

目錄

| | | |
|---|-------------------------------|----|
| 1 | 尋找資訊 | 7 |
| 2 | 安裝您的電腦 | 9 |
| | 電腦的前視圖和後視圖 | 9 |
| | 前視圖 | 9 |
| | 前面板 I/O 連接器 | 11 |
| | 後視圖 | 12 |
| | 背面板 I/O 連接器 | 13 |
| | 安裝電腦 | 15 |
| | 將電腦安裝在圍蔽空間中 | 16 |
| | 連接至網路 | 18 |
| 3 | 系統組態 | 19 |
| | 網路組態 (僅適用於 XPS 730) | 19 |
| | 網路進階功能 | 19 |
| | 圖形組態 | 20 |
| | 多台顯示器 | 20 |
| | NVIDIA SLI 和 ATI Crossfire 技術 | 20 |

| | | |
|---|--------------------------------------|----|
| 4 | 最佳化效能 | 23 |
| | 基於系統設定的效能調整 | 23 |
| | 基於軟體的效能調整 (僅適用於 XPS 730) | 24 |
| | NVIDIA Performance | 24 |
| | NVIDIA Monitor | 25 |
| 5 | 故障排除 | 27 |
| | 診斷工具 | 27 |
| | Dell™ Diagnostics | 27 |
| | MP 記憶體測試 | 30 |
| | 取得更多說明 | 31 |
| | Dell Support 3 | 31 |
| | Dell PC Tune-Up | 32 |
| | Dell PC Checkup | 32 |
| | Dell Network Assistant | 33 |
| | DellConnect™ | 33 |
| | Dell 技術更新服務 | 33 |
| | 診斷指示燈 | 34 |
| | 電源按鈕 LED 狀態 | 34 |
| | 嗶聲代碼 | 34 |
| | 解決問題 | 35 |
| | 排除軟體和硬體問題 | 35 |
| | 磁碟機問題 | 36 |
| | 記憶體問題 | 37 |
| | 電源問題 | 38 |

| | |
|--|----|
| 恢復作業系統 | 39 |
| 使用 Microsoft Windows 系統還原 | 39 |
| 使用 Dell PC Restore 和 Dell Factory Image Restore | 40 |
| 重新安裝作業系統 | 43 |
| 開始操作之前 | 43 |
| 重新安裝 Windows XP | 43 |
| 重新安裝 Windows Vista | 45 |
| 使用 <i>Drivers and Utilities</i> 媒體 | 46 |
| 建議的驅動程式安裝順序 | 47 |
| | |
| 6 設定 BIOS | 49 |
| 系統設定 | 49 |
| 進入系統設定 | 49 |
| 系統設定畫面 | 50 |
| 系統設定選項 | 51 |
| 啓動順序 | 58 |
| 選項設定 | 58 |
| | |
| A 附錄 | 61 |
| 規格 | 61 |
| Macrovision 產品通告 | 67 |
| 與 Dell 公司聯絡 | 68 |
| | |
| 索引 | 69 |

尋找資訊

 **註：**某些功能或媒體可能是選配，您的電腦可能未隨附這些功能或媒體。某些功能或媒體可能在某些國家 / 地區不提供。

 **註：**其他資訊可能隨附於您的電腦中。

| 文件 / 媒體 / 標籤 | 內容 |
|--|---|
| <p>服務標籤 / 快速服務代碼標籤</p> <p>服務標籤 / 快速服務代碼標籤位於您的電腦上。</p> | <ul style="list-style-type: none"> 當您使用 support.dell.com 或與支援人員聯絡時，可使用服務標籤來標識您的電腦。 當您與支援人員聯絡時，可輸入快速服務代碼，以轉接您的電話。 |
| <p>Drivers and Utilities 媒體</p> <p><i>Drivers and Utilities</i> 媒體是電腦可能已隨附的 CD 或 DVD。</p> | <ul style="list-style-type: none"> 電腦的診斷程式。 電腦的驅動程式。 <p>註：驅動程式和說明文件更新可在 support.dell.com 上找到。</p> <ul style="list-style-type: none"> 桌上型系統軟體 (DSS)。 讀我檔案。 <p>註：您的媒體中可能包含讀我檔案。此檔案提供有關電腦技術變更的最新資訊，或者為技術人員或有經驗之使用者提供的進階技術參考資料。</p> |
| <p>作業系統媒體</p> <p>作業系統媒體是電腦可能已隨附的 CD 或 DVD。</p> | <ul style="list-style-type: none"> 重新安裝作業系統。 |
| <p>維修手冊</p> <p>電腦的 <i>維修手冊</i> 可在 support.dell.com 上找到。</p> | <ul style="list-style-type: none"> 如何卸下與裝回零件。 如何組態系統設定。 如何排除故障和解決問題。 |
| <p>Dell 技術指南</p> <p><i>Dell 技術指南</i> 可在 support.dell.com 上取得。</p> | <ul style="list-style-type: none"> 關於您的作業系統。 使用和維護周邊裝置。 瞭解 RAID、網際網路、Bluetooth®、電子郵件、網路等技術。 |

| 文件 / 媒體 / 標籤 (續) | 內容 |
|---|--|
| <p>Microsoft® Windows® 授權標籤</p> <p>您的 Microsoft Windows 授權合約位於您的電腦上。</p> | <ul style="list-style-type: none"> • 提供作業系統的 Product Key。 |
| <p>您的電腦隨附產品安全和保固資訊等書面文件。</p> <p>若欲獲得其他法規與安全資訊，請參閱 Regulatory Compliance (法規遵循) 首頁： www.dell.com/regulatory_compliance</p> | <ul style="list-style-type: none"> • 保固資訊 • 條款與條件 (僅限於美國) • 安全說明 • 法規資訊 • 人體工學資訊 • 使用者授權合約 |

安裝您的電腦

電腦的前視圖和後視圖

前視圖

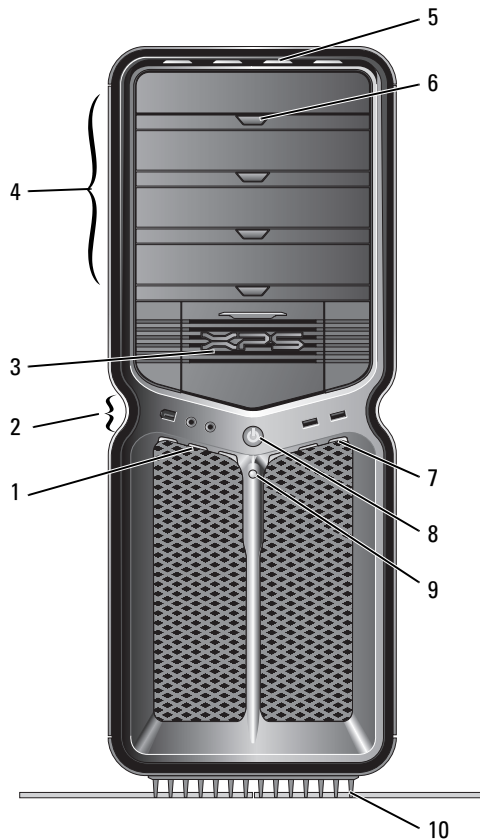

- | | | |
|----|----------------------|--|
| 1 | 前面板 LED (3) | 多種顏色的 LED 可為電腦前面板提供照明。 |
| 2 | 前面板 I/O 連接器 | 將 USB 和其他裝置連接至相應的連接器 (請參閱第 11 頁的「前面板 I/O 連接器」)。 |
| 3 | 3.5 吋磁碟機 支架 (2) | 可容納選配的裝置，如媒體讀卡機。 註： 服務標籤與快速服務代碼位於此支架蓋內部的標籤上。 |
| 4 | 5.25 吋磁碟機 支架 (4) | 可容納 5.25 吋磁碟機支架承載器中的光碟機或 SATA 硬碟機。 註： 硬碟機承載器僅適用於 5.25 吋磁碟機支架。軟碟機 / 媒體讀卡器承載器與硬碟機承載器不可互換。 |
| 5 | 前面板 LED (4) | 多種顏色的 LED 可為電腦前面板提供照明。 |
| 6 | 光學磁碟機承載器 退出按鈕 (4) | 用於退出光碟機的光碟機承載器。 註： 光碟機承載器退出按鈕並不是手柄。按下退出按鈕時自行定向門會自動開啓，然後退出光碟機承載器。 |
| 7 | 前面板 LED (3) | 多種顏色的 LED 可為電腦前面板提供照明。 |
| 8 | 電源按鈕 | 按此按鈕可以開啓電腦。  警示： 為避免遺失資料，請勿使用電源按鈕來關閉電腦，而應執行作業系統關機程序。 註： 電源按鈕也可以用來喚醒系統，或使系統處於省電狀態。 |
| 9 | 硬碟機活動 LED | 當電腦從硬碟機讀取資料或將資料寫入硬碟機時，硬碟機 LED 會亮起。當 CD 播放機之類的裝置作業時，該 LED 可能也會亮起。 |
| 10 | 電腦腳架 | 連接電腦腳架可以使系統更加穩固。  警告： 任何時候都應安裝電腦腳架與底座，以最大程度地確定系統穩定性。如果未安裝腳架，則可能使電腦翻倒，並可能導致身體受傷或電腦損壞。 |

前面板 I/O 連接器

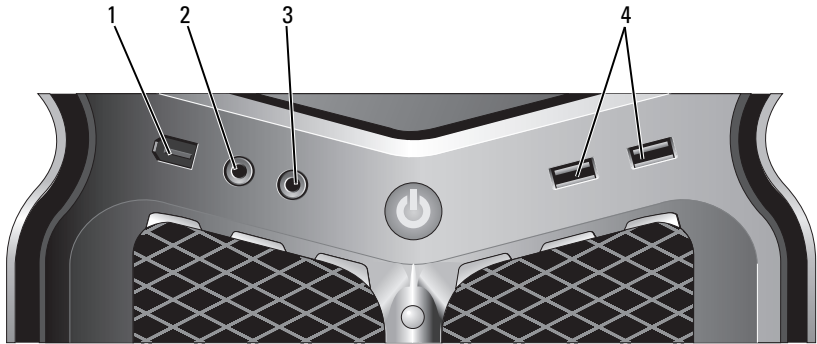

- 1 IEEE 1394 連接器
此 IEEE 1394 連接器用於連接高速資料裝置 (例如數位攝影機和外接式儲存裝置)。
- 2 麥克風連接器
此麥克風連接器用於連接個人電腦麥克風，以便將語音或音樂輸入音效或電話程式。
- 3 耳機連接器
使用耳機連接器連接耳機。
註：將耳機插入此連線可能會停用背面音效輸出連接埠。
- 4 USB 2.0 連接器 (2)
前面板上的 USB 連接器用於連接偶爾使用的裝置，如快閃隨身碟、相機或 USB 啟動裝置。
建議您使用後 USB 連接器來連接通常需要保持連接的裝置，例如印表機和鍵盤。

後視圖

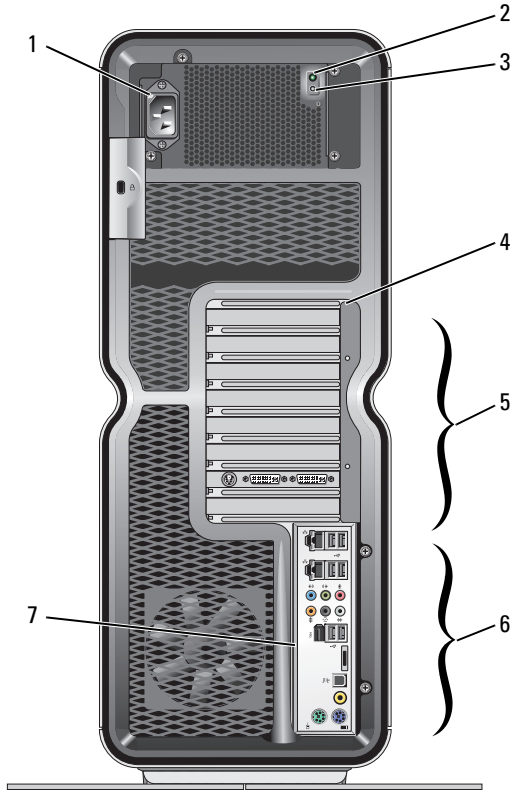

- 1 電源連接器 用於插入電源線。此連接器的外觀可能與圖解不同。
- 2 內建自我測試 (BIST) LED 指示電源供應器的可用電源。
 - 綠色指示燈—表示電源供應器的電源可用。
 - 未亮起—表示電源供應器無可用電源或者電源供應器未運作。
- 3 BIST 開關 可用於測試電源供應器。
- 4 背面板 LED 多種顏色的 LED 可為電腦背面板上的插卡插槽提供照明。
- 5 插卡插槽 用於存取所有已安裝的 PCI 或 PCI Express (PCIe) 卡的連接器。
註：某些連接器插槽支援全長插卡。

- 6 背面板 I/O 連接器 將 USB 和其他裝置連接至相應的連接器 (請參閱第 13 頁的「背面板 I/O 連接器」)。
- 7 背面 I/O LED 板 多種顏色的 LED 可為電腦背面板上 I/O 面板提供照明。

背面板 I/O 連接器



滑鼠連接器

請將標準 PS/2 滑鼠連接至綠色的滑鼠連接器。如果您使用 USB 滑鼠，請將其連接至 USB 連接器。



鍵盤連接器

將標準 PS/2 鍵盤連接至紫色的鍵盤連接器。如果您使用 USB 鍵盤，請將其連接至 USB 連接器。



RCA S/PDIF 連接器

此 RCA S/PDIF 連接器用於傳輸數位音效，無需經過類比音效轉換過程。



光學 S/PDIF 連接器

此光學 S/PDIF 連接器用於傳輸數位音效，無需經過類比音效轉換過程。



IEEE 1394 連接器

此 IEEE 1394 連接器用於連接高速資料裝置 (例如數位攝影機和外接式儲存裝置)。



背面環繞立體聲輸出

此黑色環繞立體聲音效連接器用於連接支援多聲道的喇叭。



中央 /LFE 環繞立體聲輸出

此次低音喇叭連接器 (橘黃色) 用於連接單一次低音喇叭。

註：數位環繞立體聲音效配置中的 LFE (低頻效果) 音效聲道，僅傳輸 80 Hz 及以下的低頻資訊。LFE 聲道使次低音喇叭提供極低的低音擴展。不使用次低音喇叭的系統可以在環繞立體聲音效設定過程中將 LFE 資訊分流至主喇叭。



信號線輸入 連接器

此藍色信號線輸入連接器用於連接錄製 / 播放裝置，例如卡帶播放機、CD 播放機或 VCR。

在配有音效卡的電腦上，請使用該插卡上的連接器。



信號線輸出 / 耳機連接器

此信號線輸出連接器 (綠色) 用於連接耳機和具有整合放大器的喇叭。

在配有音效卡的電腦上，請使用該插卡上的連接器。



麥克風連 接器

此麥克風連接器 (粉紅色) 用於連接個人電腦麥克風，以便將語音或音樂輸入音效或電話程式。



側環繞立 體聲音效 連接器

此側環繞立體聲連接器 (銀色) 用於連接其他喇叭。

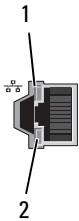

網路配接器 連接器 (2)

網路配接器連接器用於將電腦連接至網路或寬頻裝置。將網路纜線的一端連接至網路插孔、網路或寬頻裝置，然後將網路纜線的另一端連接至電腦上的網路配接器連接器。聽到卡嗒聲表示網路纜線已穩固連接。

註：建議您使用第 5 類連接線和連接器來連接網路。如果您必須使用第 3 類連接線，請將網路速度強行設定為 10 Mbps 以確保可靠作業。

1 - 網路活動 LED

電腦在傳送或接收網路資料時會閃爍黃色指示燈。如果網路資訊流量很高，此 LED 會呈穩定「亮起」狀態。

2 - 連結完整 性 LED

- 綠色 — 表示 10 Mbps 的網路與電腦之間的連線狀況良好。
- 橘黃色 — 表示 100 Mbps 的網路與電腦之間的連線狀況良好。
- 黃色 — 表示 1000 Mbps (1 Gbps) 的網路與電腦之間的連線狀況良好。
- 熄滅 (未亮起) — 表示電腦未偵測到與網路的實體連線。



USB 2.0 連接器 (6)

此背面板 USB 連接器用於連接通常需要保持連接的裝置，例如印表機和鍵盤。

註：建議您使用前面板上的 USB 連接器來連接偶爾使用的裝置，如快閃隨身碟、相機或 USB 啟動裝置。



eSATA 連接器

用於連接其他儲存裝置。

安裝電腦

您的電腦在出廠時已安裝電腦腳架。

將電腦置於垂直位置，小心地提起電腦後部，然後將穩固腳完全伸出。伸出的穩固腳可確保獲得最高的系統穩定性。



將電腦安裝在圍蔽空間中

將電腦安裝在圍蔽空間中可能會限制空氣流通並導致電腦過熱，從而影響電腦的效能。建議不要將電腦安裝在圍蔽空間中。但是，如果您必須將電腦安裝在圍蔽空間中，請參閱以下原則：

△ **警示：**作業溫度規格指最高環境作業溫度。將電腦安裝在圍蔽空間中時，需要考量室內環境溫度。例如，如果室內環境溫度為 25°C (77°F)，則根據電腦的規格，僅 5° 至 10°C (9° 至 18°F) 的溫度提高便會達到電腦的最高作業溫度。如需電腦規格的詳細資訊，請參閱第 61 頁的「規格」。

- 電腦的所有通風孔側留出至少 10.2 公分 (4 吋) 的空隙，以允許正常通風所需的空氣流通。
- 如果您的圍蔽空間有蓋板，則必須至少允許 30% 的氣流穿過該圍蔽空間 (前後流通)。

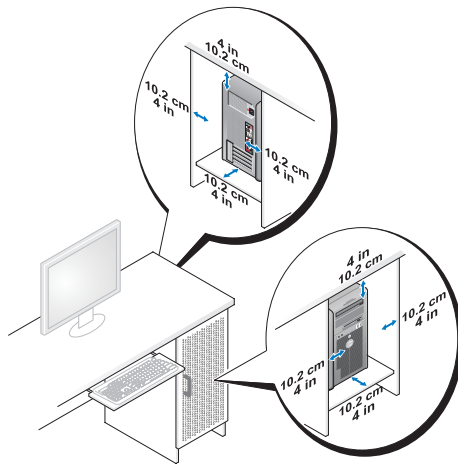

- 如果您的電腦安裝在桌子的一角或桌子下面，請在電腦背後和牆面之間留出至少 5.1 公分 (2 吋) 的空隙，以允許正常通風所需的空氣流通。

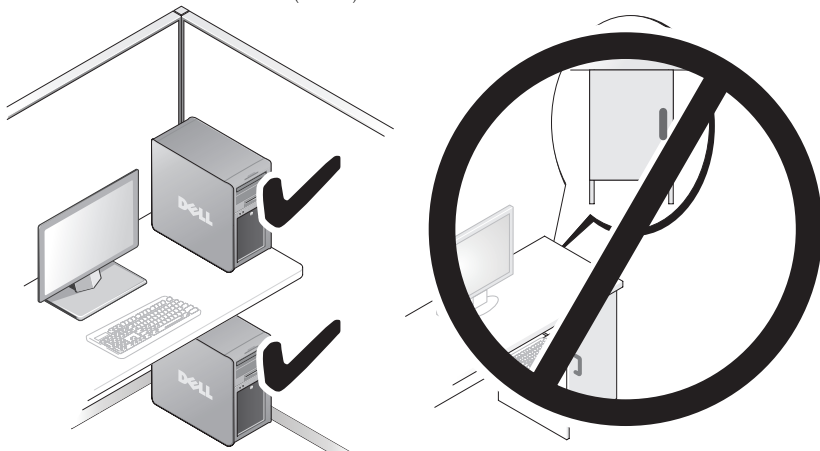

- 請勿將電腦安裝在空氣無法流通的圍蔽空間中。限制空氣流通可能會導致電腦過熱，從而影響電腦的效能。

連接至網路

將系統連接至網路：

- 1 將網路纜線的一端連接至網路裝置 (路由器、網路交換器、纜線數據機 /DSL) 。
- 2 將網路纜線的另一端連接至電腦背面的其中一個網路配接器。聽到卡嗒聲表示網路纜線已穩固連接。

 **註：** 您的電腦配備了兩組內建網路配接器連線。這些連線支援進階組態選項。請參閱第 19 頁的「網路進階功能」。

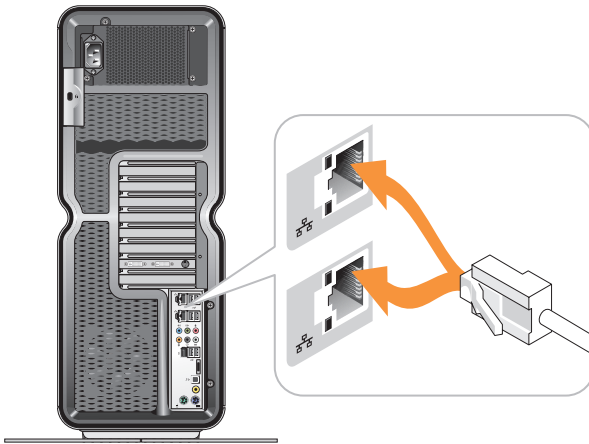

如果具有擴充網路配接器 (PCI、PCIe)，請將網路纜線插入該配接器。

 **註：** 建議您使用第 5 類連接線和連接器來連接網路。如果您必須使用第 3 類連接線，請將網路速度強行設定為 10 Mbps 以確保可靠作業。

系統組態



註：以下所列部分功能可能與 Dell™ XPS™ 730X 電腦實際配備有所出入或變更。關於更多資訊，請瀏覽 Dell Support 網站 support.dell.com。

Dell 電腦在出廠時已進行組態。本節提供了詳細說明，以備您重新建立或修改系統組態所需。

網路組態 (僅適用於 XPS 730)

網路進階功能

NVIDIA 控制台提供了兩種可協助您修改網路資訊流量的工具：NVIDIA FirstPacket 與 TCP/IP 加速。

您可以透過 Windows® 控制台中的 NVIDIA 控制台存取這些工具。

NVIDIA FirstPacket

NVIDIA FirstPacket 可讓您管理系統上的資訊流量，從而讓您更有效率地管理與提升網路遊戲及其他對網路延遲敏感的應用程式 (如 Voice-over-IP，VoIP) 之效能。

NVIDIA FirstPacket 可在網路驅動程式中建立其他傳輸佇列，以便網路應用程式共用有限的資源。根據使用者喜好設定，NVIDIA FirstPacket 可以加速經使用者驗證的網路應用程式之傳輸速度。

TCP/IP 加速



註：啟用 TCP/IP 加速可增強網路效能，但可能會造成網路資訊流量繞過防火牆，因為所有程序都會卸載至硬體處理。

TCP/IP 加速技術是一種網路解決方案，可將 TCP/IP 網路資訊流量的處理從電腦的 CPU 移至 nForce 硬體，從而大大改善系統效能。

圖形組態

 **警告：**開始執行本章節中的任何程序之前，請遵循電腦隨附的安全說明。

Dell 已設定您的圖形子系統，以便執行各種應用程式。

您可以自訂圖形組態和效能，以滿足您個人的需要。這包括啓用多台顯示器、NVIDIA SLI 或 ATI Crossfire 技術，以及其他進階功能。

多台顯示器

視您所購買的視訊解決方案而定，您也許能啓用對兩台或多台顯示器的支援。啓用多台顯示器支援的程序包括連接多台顯示器，然後設定視訊驅動程式軟體或控制台以提供支援。

 **警告：**開始執行本章節中的任何程序之前，請遵循電腦隨附的安全說明。

連接其他顯示器：

- 1 確定電腦及所有連接的裝置均已關閉。
- 2 將新顯示器連接至影像卡上的適當連接埠。



註：如果組態具有多個圖形卡，則在出廠時，次要圖形卡上的視訊連接埠會用塑膠蓋蓋住。取下塑膠蓋即可存取其他視訊連接埠。

變更顯示設定以支援兩台或多台顯示器

設定其他顯示器之後，需要在視訊驅動程式軟體中啓用這些顯示器。具體操作步驟會因影像卡以及安裝的驅動程式版本而有所不同，但在大多數情況下，可透過影像卡的控制台小程式 (NVIDIA 控制台或 ATI Catalyst 控制中心) 執行此操作。請參閱「說明」檔案，以取得有關這些小程式的完整指示和選項。



註：將其他顯示器連接至含有多個影像卡的視訊解決方案中時，新增的顯示器將會顯示成空白，直到多 GPU 呈現技術 (NVIDIA SLI 或 ATI Crossfire) 停用為止。

NVIDIA SLI 和 ATI Crossfire 技術

您的電腦最高可支援三張 PCIe 圖形卡。您可以設定兩個或多個相同圖形卡，以啓用 NVIDIA SLI (可擴充連結介面) 或 ATI Crossfire 技術。如此一來可提高遊戲與 3D 應用程式的效能。

有關使用上述技術之優點的詳細資訊，可分別在 NVIDIA 和 ATI 網站上找到。

如果在購買時選擇了多卡組態，您的電腦將會包含啓用 NVIDIA SLI 或 ATI Crossfire 技術所需的全部硬體。

如果從單卡組態升級到雙卡組態，您還需要購買適當的硬體「橋接器」，才能連結圖形卡。如果從雙卡組態升級到三卡組態，您還需要用適當的三卡橋接器更換現有的雙卡橋接器，才能連結圖形卡。

啓用 NVIDIA SLI 技術 (僅適用於 XPS 730)

支援 SLI 需要用到兩個或多個相同的 NVIDIA SLI 圖形卡、一個橋接器，以及最新版驅動程式。

您可以透過 Windows 「控制台」中的「NVIDIA 控制台」小程式，來啓用 NVIDIA SLI 技術。開啓小程式之後，選擇**設定 SLI 組態**選項。選擇**啓用 SLI 技術**選項以啓用 SLI。



註：SLI 組態僅支援單台顯示器。在啓用 SLI 技術時，所有其他顯示器將會停用。

啓用 ATI Crossfire 技術

支援 Crossfire 技術需要用到兩個或多個相容的 ATI Crossfire 圖形卡、一個 Crossfire 橋接器 (以提供最佳效能)，以及最新版驅動程式。

您可以透過 Windows 「控制台」中的「ATI Catalyst 控制中心」小程式，來啓用 ATI Crossfire 技術。開啓小程式之後，選擇**Crossfire**選項。按一下**啓用 Crossfire**選項，以啓用 Crossfire。



註：Crossfire 組態僅支援單台顯示器。在啓用 Crossfire 技術時，所有其他顯示器將會停用。

最佳化效能

 **註：**以下所列部分功能可能與 Dell™ XPS™ 730X 電腦實際配備有所出入或變更。關於更多資訊，請瀏覽 Dell Support 網站 support.dell.com。

Dell 已設定您的電腦，可在各種應用程式中最佳操作。視您所選的組態而定，Dell 原廠可能已將電腦超頻，以使系統在資源密集型應用程式（包括遊戲和多媒體開發應用程式）中達到最大效能。

 **警示：**在操作處理器或其他系統元件時，請勿超越 Dell 原廠的組態設定。這樣做可能會造成系統不穩定、降低元件操作壽命或永久損壞元件。

有意手動調整電腦的進階使用者，可透過電腦的系統設定或進階組態軟體來執行此操作。

 **警示：**Dell 技術支援部門已確認電腦的全部功能均符合出廠預設值。對於因超過出廠預設值操作系統而導致的任何硬體或軟體問題，Dell 不提供技術支援。

基於系統設定的效能調整

在「系統設定」的「進階」頁面中提供的設定，可讓使用者進一步存取允許手動調整電腦效能的選項及控制項。

 **警示：**在設定效能相關參數時，「系統設定」允許使用者無限制存取。不當配置這些設定或是選擇的選項超過所安裝元件的能力，將可能導致系統不穩定、降低元件操作壽命或永久損壞元件。

基於軟體的效能調整 (僅適用於 XPS 730)

本電腦所隨附的元件與 NVIDIA ESA (終極玩家系統架構) 相容。ESA 是一種 PC 通訊協定，可即時監控系統的散熱、電氣、音效與操作特性。

針對進階使用者，Dell 已預先安裝應用程式，用以監視和「調整」已安裝 ESA 相容元件的效能。

若要獲得有關 ESA 的更多資訊，請參閱 nvidia.com/object/nvidia_esa.html

NVIDIA Performance

NVIDIA Performance 應用程式將 NVIDIA nTune 應用程式中之前可用的許多功能整合到 NVIDIA 控制台的「效能」區段中。



註：想要使用 NVIDIA 控制台的「效能」區段，使用者可能需要接受「使用者授權合約」。

裝置設定

在啟動時，應用程式會偵測已經安裝的 ESA 相容裝置，如 CPU、視訊卡、記憶體、主機板及機殼元件。

在裝置設定介面中選擇一個元件，即會顯示該元件的可用設定和選項。進階使用者可以手動調整這些選項，以設計和自訂其電腦效能。這些設定可以儲存到設定檔中，以便稍後使用。



警告：在設定效能相關參數時，「系統設定」允許使用者無限制存取。不當配置這些設定或是選擇的選項超過所安裝元件的能力，將可能導致系統不穩定、降低元件操作壽命或永久損壞元件。

動態 BIOS 存取

NVIDIA 控制台的這個區段可讓您透過 Windows® 使用者介面變更可用的 BIOS 設定。下一次重新啟動電腦時，對這些選項和設定所作的變更就會生效。

檢視系統資訊

NVIDIA 控制台的這個區段可讓您檢視電腦和已安裝驅動程式的版本資訊。此資訊可另存為檔案，以供將來檢閱，亦可作為技術支援用途。

設定檔原則

「設定檔原則」區段可讓您定義何時以及如何使用儲存於「裝置設定」區段的設定檔。

LED 控制

透過 LED 控制區段，您可以自訂機殼 LED 的色彩和色度。您還可以透過此介面建立、儲存及套用自訂的 LED 效果。

NVIDIA Monitor

NVIDIA Monitor 應用程式可讓您監視、追蹤及記錄電腦內相容元件的效能特性。

此資料可用來追蹤電腦的連續效能，還可以用來評估對系統組態所作變更的效果。

在啟動時，應用程式會偵測已經安裝的 ESA 相容裝置，如 CPU、視訊卡、記憶體、主機板及機殼元件。在介面中選擇一個元件，即會顯示該元件可用操作特性的即時資料。這些特性可能包括電壓、風扇速度、用途、溫度等。

您可以自訂 NVIDIA Monitor 以：

- 選擇顯示器、圖形和記錄的關鍵效能特性。
- 設定報告時間間隔和效能臨界值。
- 設定和記錄使用者定義的事件。
- 自訂應用程式按鍵。

故障排除

 **警告：** 拆裝電腦內部元件之前，請先閱讀電腦隨附的安全資訊。如需更多安全性最佳做法資訊，請參閱 **Regulatory Compliance (法規遵循)** 首頁 www.dell.com/regulatory_compliance。

診斷工具

Dell™ Diagnostics

如果在使用電腦時遇到問題，請在與 Dell 公司聯絡以尋求技術援助之前，先執行第 35 頁的「解決問題」上的檢查程序，並執行 Dell Diagnostics。

 **註：** Dell Diagnostics 僅能在 Dell 電腦上使用。您可以從硬碟或 *Drivers and Utilities* 媒體執行 Dell Diagnostics。

從硬碟機啟動 Dell Diagnostics

- 1 開啓 (或重新啓動) 電腦。
- 2 螢幕上顯示 DELL 徽標時，立即按 <F12> 鍵。

 **註：** 長時間按住按鍵可能會導致鍵盤故障。為避免可能的鍵盤故障，請以一定的間隔按下並釋放 <F12> 鍵，以開啓 Boot Device Menu (啓動裝置選單)。

 **註：** 如果在任何時候出現表明找不到任何診斷公用程式分割區的訊息，請從 *Drivers and Utilities* 媒體執行 Dell Diagnostics。

如果您等候過久，並且螢幕上已顯示作業系統徽標，請繼續等候，直至看到 Microsoft® Windows® 桌面，然後關閉電腦並再試一次。

- 3 在 Boot Device Menu (啟動裝置選單) 中，使用上方向鍵和下方向鍵或在鍵盤上按相應的數字，以反白顯示 **Boot to Utility Partition (啟動至公用程式分割區)**，然後按 <Enter> 鍵。



註：Quickboot 功能僅變更目前啟動的啟動順序。重新啟動後，電腦將依據在系統設定程式中指定的啟動順序啟動。

- 4 在 Dell Diagnostics Main Menu (主選單) 中，按一下滑鼠左鍵，或按 <Tab> 鍵然後按 <Enter> 鍵，以選擇要執行的測試。



註：當出現錯誤代碼和問題說明時，請準確地記下它們，並按照螢幕上的指示操作。

- 5 完成所有測試後，關閉測試視窗，以返回 Dell Diagnostics Main Menu (主選單)。
- 6 關閉 Main Menu (主選單) 視窗以結束 Dell Diagnostics，並重新啟動電腦。

從 *Drivers and Utilities* 媒體啟動 Dell Diagnostics

- 1 開啓 (或重新啟動) 電腦。
- 2 按光碟機正面的退出按鈕，以開啓光碟機承載器。
- 3 將 *Drivers and Utilities* 媒體放在光碟機承載器的中央，然後按退出按鈕或輕輕推一下承載器以將其合上。
- 4 重新啟動電腦。
- 5 螢幕上顯示 DELL 徽標時，立即按 <F12> 鍵。



註：長時間按下鍵盤上的某個按鍵可能會導致鍵盤出現故障。為避免可能的鍵盤故障，請以一定的間隔按下並釋放 <F12> 鍵，直至出現 **Boot Device Menu (啟動裝置選單)**。

如果您等待過久，並且螢幕上已出現 Windows 徽標，請繼續等待，直至看到 Windows 桌面，然後關閉電腦並再試一次。

- 6 在 Boot Device Menu (啟動裝置選單) 中，使用上方向鍵和下方向鍵或在鍵盤上按相應的數字，以反白顯示 **Onboard or USB CD-ROM (機載或 USB 光碟機)**，然後按 <Enter> 鍵。



註：Quickboot 功能僅變更目前啟動的啟動順序。重新啟動後，電腦將依據在系統設定程式中指定的啟動順序啟動。

- 7 在 CD-ROM Startup Menu (光碟機啓動選單) 中, 使用上方向鍵和下方方向鍵或在鍵盤上按相應的數字, 以反白顯示 **Boot from CD-ROM (從光碟機啓動)**, 然後按 <Enter> 鍵。

如果您等待過久, 並且螢幕上已出現 Windows 徽標, 請繼續等待, 直至看到 Windows 桌面, 然後關閉電腦並再試一次。

- 8 按 <1> 以選擇 Dell Diagnostics。
- 9 在 Dell Diagnostics Menu (Dell Diagnostics 選單) 中, 按 <1> 以選擇 Dell Diagnostics (圖形使用者介面)。
- 10 在 Dell Diagnostics Main Menu (主選單) 中, 按一下滑鼠左鍵, 或按 <Tab> 鍵然後按 <Enter> 鍵, 以選擇要執行的測試。

 **註:** 當出現錯誤代碼和問題說明時, 請準確地記下它們, 並按照螢幕上的指示操作。

- 11 完成所有測試後, 關閉測試視窗, 以返回 Dell Diagnostics Main Menu (主選單)。
- 12 取出 *Drivers and Utilities* 媒體, 然後關閉 Main Menu (主選單) 視窗, 以結束 Dell Diagnostics 並重新啓動電腦。

Dell Diagnostics 主選單

您可從 Dell Diagnostics Main Menu (主選單) 執行以下測試。

| 選項 | 功能 |
|----------------------|---|
| Express Test (快速測試) | 對系統裝置執行快速測試。此測試通常要進行 10 到 20 分鐘, 且無需您進行互動操作。首先執行 Express Test (快速測試) 可以更快地找到問題。 |
| Extended Test (廣泛測試) | 對系統裝置執行全面檢查。此測試通常要進行一小時或更長的時間, 並且會不時要求您輸入特定問題的答案。 |
| Custom Test (自訂測試) | 測試系統中的特定裝置, 並可用於自訂您要執行的測試。 |
| Symptom Tree (徵兆樹) | 列出許多常見徵兆, 可讓您依據所遇到的問題徵兆來選擇測試。 |

對於在測試期間遇到的問題, 螢幕上會出現訊息, 顯示錯誤代碼及問題說明。當錯誤代碼和問題說明出現時, 請準確地將其記下, 並按照螢幕上的指示操作。如果您無法解決問題, 請與 Dell 公司聯絡 (請參閱第 68 頁的「與 Dell 公司聯絡」)。



註：電腦的服務標籤位於每個測試螢幕的頂部。與 Dell Support 部門聯絡時，請準備好您的服務標籤。

以下標籤針對 **Custom Test (自訂測試)** 或 **Symptom Tree (徵兆樹)** 選項所執行的測試，提供其他資訊：

| 標籤 | 功能 |
|---|---|
| Results (結果) | 顯示測試結果及遇到的所有錯誤狀況。 |
| Errors (錯誤) | 顯示遇到的錯誤狀況、錯誤代碼以及問題說明。 |
| Help (說明) | 說明測試以及執行測試的所有要求。 |
| Configuration (組態) (僅適用於 Custom Test (自訂測試)) | 顯示所選裝置的硬體組態。 Dell Diagnostics 可以從系統設定程式、記憶體以及各種內部測試程式中獲取裝置的組態資訊，並將其顯示在螢幕左側窗格內的裝置清單中。 註： 裝置清單可能不會顯示電腦中安裝的所有元件名稱，或是連接至電腦的所有裝置名稱。 |
| Parameters (參數) (僅適用於 Custom Test (自訂測試)) | 可讓您透過變更測試設定來自訂測試 (如果適用)。 |

MP 記憶體測試

MP (多處理器) 記憶體測試是 Dell Diagnostics 的子集，可對系統記憶體執行徹底的硬體等級測試。如果懷疑記憶體有問題，請參考以下說明執行 MP 記憶體測試：

- 1 開啓 (或重新啓動) 電腦。
- 2 螢幕上顯示 DELL 徽標時，立即按 <F12> 鍵。

如果您等候過久，並且螢幕上已顯示作業系統徽標，請繼續等待，直到看到 Microsoft Windows 桌面，然後關閉電腦並再試一次。

- 3 在 **Boot Device Menu (啓動裝置選單)** 中，使用上方向鍵和下方方向鍵或在鍵盤上按相應的數字，以反白顯示 **Boot to Utility Partition (啓動至公用程式分割區)**，然後按 <Enter> 鍵。
- 4 使用 <Tab> 鍵選擇 **Test Memory (測試記憶體)**。如果未顯示 Test Memory (測試記憶體)，則表示 MP 記憶體無法使用。

取得更多說明

Dell Support Center 會提供服務、支援及特定系統資訊。如需 Dell Support Center 及可用支援工具的詳細資訊，請造訪 support.dell.com 的 Consumer Services (客戶服務) 首頁。

按一下電腦桌面上的 Dell Support Center 圖示 ，可執行該程式並存取下列功能：

- Dell Support 3、Dell PC Tune-Up、Dell PC Checkup 及 Network Assistant 等自助工具。
- DellConnect 以取得即時遠端技術支援。
- Dell Support 聯絡資訊，包括電子郵件、線上交談地址及電話號碼。
- 您可以在 **驅動程式與下載、升級和系統資訊** 項下，取得您電腦的特定資源。

Dell Support Center 首頁的頂端將會顯示電腦的型號，以及電腦的服務標籤、快速服務代碼和保固期限等詳細資料。如果授權 Dell 使用您的服務標籤，則還會提供有關電腦的其他詳細資料，如可用記憶體、磁碟空間、安裝的硬體、網路位址、數據機規格、安裝的安全性軟體等。

除此之外，透過使用您的服務標籤，Dell 可將您連結至最相關的 dell.com 網頁，以提供有關您的保固資訊、附件訂購資訊，還可以提供有關安裝建議驅動程式和下載的詳細資料。





Dell Support 3

Dell Support 3 專為您的運算環境而自訂。此公用程式可提供自我支援資訊、軟體更新，並對電腦執行狀態掃描。此公用程式可用於下列功能：

- 檢查您的運算環境。
- 檢視 Dell Support 3 設定。
- 存取 Dell Support 3 說明檔。
- 檢視常見問題。
- 瞭解有關 Dell Support 3 的更多資訊。
- 關閉 Dell Support 3。

若要獲得有關 Dell Support 3 的更多資訊，請按一下 Dell Support 3 視窗頂部的問號 (?)。

存取 Dell Support 3：

- 按一下 Windows 桌面通知區域中的 Dell Support 3 圖示 。
 **註：**視您在圖示上按一下、按兩下還是按滑鼠右鍵而定， 圖示的功能會有所有不同。
- 或
- 按一下**開始按鈕**  → **所有程式** → **Dell Support 3** → **Dell Support 設定**。
確定已核取在**工作列上顯示圖示**選項。
 **註：**如果無法從開始選單存取 Dell Support 3，請造訪 support.dell.com 並下載該軟體。

Dell PC Tune-Up

自動版或每月版的 Dell PC Tune-Up 可讓您選擇要讓電腦「調整」的時間。一般調整包括硬碟機片段重組、移除不想要和暫存的檔案、更新安全性設定、驗證「好的」復原點，以及其他專為提高電腦效能與安全性而設計的維護活動。

作為 Dell Support 3 的一項特色，每月版可提供年度訂閱，此免費應用程式能提供即時狀態掃描，以及有關如何維護電腦的資訊 (請參閱第 31 頁的「Dell Support 3」)。

這兩種版本的 PC Tune-Up 均適用於美國及加拿大的客戶。如需有關每月版的詳細資訊，並瞭解此版本如何輕鬆確保電腦能以尖峰效能運作，請參閱 support.dell.com 上 Services (服務) 頁面中的 PC Tune-Up 頁面。

Dell PC Checkup

Dell PC Checkup 是一種故障排除與診斷工具，可為 Dell 電腦提供自訂掃描與測試功能。PC Checkup 會檢查硬體是否正常運作，並會為常見組態問題提供自動解決方案。建議您定期執行 PC Checkup，或在聯絡 Dell 獲得援助之前先執行 PC Checkup。此應用程式會建立詳細的報告，以便 Dell 技術人員迅速解決您的電腦問題。

Dell Network Assistant

Dell Network Assistant 專為 Dell 電腦使用者而設計，此應用程式能協助簡化網路的設定、監控、故障排除及修復。

Dell Network Assistant 提供下列功能：

- 整合式設定、警示及裝置狀態。
- 透過視覺化顯示網路狀態來簡化網路裝置的追蹤。
- 主動解決並修復網路問題。
- 教學課程、設定精靈和常見問題 (FAQ) 以增進對網路原則的瞭解。

存取 Dell Network Assistant：

- 1 按一下電腦桌面上的 Dell Support Center 圖示 。
- 2 按一下 Self Help → Network /Internet → Network Management。

DellConnect™

DellConnect 是一種簡便的線上存取工具，可讓 Dell 服務和支援人員透過網際網路連線存取您的電腦，為您診斷並修復問題。服務人員將在您的授權和監督下工作，您可在故障排除工作階段中與 Dell 服務人員合作。

若要使用此服務，您必須使用網際網路連線，並且您的 Dell 電腦必須在保固期內。DellConnect 也可以透過 Dell On Call (Dell 電話中心) 付費使用。

與 Dell 服務人員開始進行即時工作階段：

- 1 按一下電腦桌面上的 Dell Support Center 圖示 。
- 2 按一下 Dell 援助 → 技術支援 → DellConnect → 電話，然後按下列指示操作。

Dell 技術更新服務

Dell 技術更新服務透過電子郵件預先通知電腦軟體與硬體更新。該服務是免費的，您可自訂接收通知的內容、格式及頻率。

若要註冊 Dell 技術更新服務，請造訪 support.dell.com/technicalupdate。

診斷指示燈

電源按鈕 LED 狀態

位於電腦正面的電源按鈕 LED，透過亮起、閃爍或恆亮以表示不同的狀態：

- 如果電源按鈕 LED 呈白色亮起，表示電腦已開啓電源並且正常運作。
- 如果電源按鈕 LED 呈白色閃爍，表示電腦處於待命模式。按鍵盤上的任一按鍵、移動滑鼠或按電源按鈕，均可以恢復正常作業。
- 如果電源按鈕 LED 熄滅，表示電腦關機或未接通電源。
 - 將電源線重新插入電腦背面的電源連接器和電源插座中。
 - 如果將電腦插頭插入電源板中，請確定電源板插頭已插入電源插座並且電源板已開啓。
 - 繞過電源保護裝置、電源板及電源延長線，確認電腦可以正常開啓。
 - 使用其他的裝置（例如檯燈）來測試電源插座，以確定其運作正常。
 - 確定主電源線和前面板纜線已穩固地連接至主機板（請參閱 support.dell.com 上的 *維修手冊*）。



註：所有前面板與背面板 LED 在睡眠狀態下均會熄滅。

嗶聲代碼

您的電腦可能會在啓動期間發出一系列嗶聲。這一系列的嗶聲稱為嗶聲代碼，可用來協助識別電腦的問題。

如果您的電腦在啓動期間發出一系列嗶聲：

- 1 請記下嗶聲代碼。
- 2 執行 Dell Diagnostics，以識別原因（請參閱第 27 頁的「Dell™ Diagnostics」）。
- 3 請參閱第 68 頁的「與 Dell 公司聯絡」，以瞭解有關獲得技術援助的說明。

| 代碼 (重複的 短嗶聲) | 說明 |
|-------------------|--|
| 1 | BIOS ROM 總和檢查正在執行或發生故障。主機板可能發生故障。 |
| 2 | 未偵測到記憶體。 |
| 3 | 主機板可能發生故障。 <ul style="list-style-type: none"> • 晶片組錯誤 • 計時鐘測試發生故障 • A20 閘故障 • 超級 I/O 晶片發生故障 • 鍵盤控制器測試發生故障 |
| 4 | RAM 讀 / 寫故障。可能是記憶體發生故障。 |
| 5 | RTC 電源發生故障。可能是 CMOS 電池發生故障。 |
| 6 | 視訊 BIOS 測試發生故障。可能是視訊卡發生故障。 |
| 7 | CPU 快取記憶體測試發生故障 (僅 Intel CPU)。可能是 CPU 發生故障。 |

解決問題

排除軟體和硬體問題

如果在作業系統設定程式中未偵測到某裝置，或者偵測到該裝置但其組態不正確，您可以使用硬體故障排除來解決不相容問題。

Windows XP：

- 1 按一下**開始**，然後按一下**說明及支援**。
- 2 在**搜尋欄位**中，鍵入「**硬體疑難排解**」，然後按一下箭頭開始搜尋。
- 3 在**搜尋結果清單**中，按一下**硬體疑難排解**。
- 4 在**硬體疑難排解清單**中，按一下**我的電腦上有硬體衝突的情形需要解決**，然後按**下一步**。

Windows Vista :

- 1 按一下**開始** ，然後按一下**說明及支援**。
- 2 在搜尋欄位中鍵入「硬體疑難排解」，然後按 <Enter> 鍵開始搜尋。
- 3 在搜尋結果中，選擇最能說明問題的選項，並按照接下來的故障排除步驟操作。

電池問題

 **警告：**如果新電池安裝不正確，可能有爆炸的危險。請僅以相同電池或由製造廠商推薦的同類型電池來更換原有的電池。請依照製造廠商的指示丟棄用過的電池。

更換電池 — 如果每次開啓電腦之後都需要重設時間和日期資訊，或者在啓動期間顯示錯誤的時間或日期，請更換電池 (請參閱 support.dell.com 上的**維修手冊**)。如果更換電池無法解決問題，請與 Dell 公司聯絡。

磁碟機問題

確定 MICROSOFT® WINDOWS® 可識別磁碟機 —

Windows XP :

- 按一下**開始**，然後按一下**我的電腦**。

Windows Vista :

- 按一下**開始** ，然後按一下**電腦**。

如果其中未列出磁碟機，請使用防毒軟體執行徹底掃描，以檢查並移除病毒。病毒有時會導致 Windows 無法識別磁碟機。

測試磁碟機 —

- 插入另一張光碟，以排除原有磁碟機故障的可能性。
- 插入啓動媒體並重新啓動電腦。

清潔磁碟機或磁碟

檢查纜線連接狀況

執行硬體故障排除 — 請參閱第 35 頁的「排除軟體和硬體問題」

執行 DELL DIAGNOSTICS — 請參閱第 27 頁的「Dell™ Diagnostics」。

硬碟機問題

執行磁碟檢查程式 —

Windows XP :

- 1 按一下**開始**，然後按一下**我的電腦**。
- 2 在本機磁碟 C: 上按一下滑鼠右鍵。
- 3 按一下**內容** → **工具** → **立即檢查**。
- 4 按一下**掃描和嘗試恢復損毀的磁區**，然後按一下**開始**。

Windows Vista :

- 1 按一下**開始** ，然後按一下**電腦**。
- 2 在本機磁碟 C: 上按一下滑鼠右鍵。
- 3 按一下**內容** → **工具** → **立即檢查**。
螢幕上將出現**使用者帳戶控制**視窗。如果您在電腦上使用的是管理員帳戶，請按一下**繼續**；否則，請聯絡管理員以繼續所需動作。
- 4 按照螢幕上的指示操作。

記憶體問題

如果遇到記憶體問題 —

- 重新接插記憶體模組 (請參閱 support.dell.com 上的**維修手冊**)，以確保電腦可與記憶體順利通訊。
- 請確定您遵循記憶體安裝規範執行操作 (請參閱 support.dell.com 上的**維修手冊**)。
- 請確定您的電腦支援目前使用的記憶體。如需電腦所支援記憶體類型的詳細資訊，請參閱第 61 頁的「規格」。
- 取下所有記憶體，然後在最靠近微處理器的插槽中一次測試一個模組 (請參閱 support.dell.com 上的**維修手冊**)。
- 執行 MP 記憶體測試 (請參閱第 30 頁的「MP 記憶體測試」)。
- 執行 Dell Diagnostics (請參閱第 27 頁的「Dell™ Diagnostics」)。

電源問題

確定所有元件和纜線已正確安裝，並已牢固地連接至主機板。

某個裝置可能有故障或安裝不正確。

- 卸下並重新安裝所有記憶體模組。
- 卸下並重新安裝所有擴充卡 (包括圖形卡)。

如果電源指示燈未亮起

電腦可能已關閉或未接通電源。

- 將電源線重新連接至電腦背面的電源連接器和電源插座。
- 暫時不要使用電源板、電源延長線和其他電源保護裝置，以確認電腦可以正常開啓。
- 請確定使用中的任何電源板均已插入電源插座，並已開啓。
- 使用其他的裝置 (例如檯燈) 來測試電源插座，以確定其運作正常。
- 確定主電源線和前面板纜線已穩固地連接至主機板 (請參閱 support.dell.com 上的 *維修手冊*)。
- 請卸下並重新安裝所有擴充卡，包括圖形卡 (請參閱 support.dell.com 上的 *維修手冊*)。

使用內建自我測試 (BIST) 測試電源供應器 — 電源供應器包含內建自我測試，可用來診斷電源供應問題。該測試可能會按下列步驟執行：

- 1 移除所有外接式周邊裝置。
- 2 確認已將系統直接連接至可正常工作的電源插座。
- 3 按下電源供應器背面的 BIST 開關。如果 LED 指示燈呈綠色亮起，表示電源供應器可正常工作。如果 LED 沒有亮起，請按下列步驟解決問題：
 - a 拔除電源供應器上的電源線。打開機箱蓋。
 - b 拔除電源供應器上的電源線束。
 - c 將電源線重新連接至電源供應器，然後使用 BIST 開關重設電源供應器。
 - 如果 LED 指示燈呈綠色亮起，表示電源供應器可正常工作。可能是內部元件導致電源發生故障。請聯絡技術支援，以進一步解決問題。
 - 如果 LED 沒有呈綠色亮起，請聯絡技術支援，以進一步解決問題。

恢復作業系統

您可按以下方式將作業系統還原到之前的穩定點：

- Microsoft Windows 系統還原是 Windows XP 和 Windows Vista 的整合元件。Microsoft Windows 系統還原可將您的電腦返回至先前的作業狀態 (不影響資料檔案)。將系統還原作為恢復作業系統和保留資料檔案的首要解決方案。
- Symantec 提供的 Dell PC Restore (適用於 Windows XP) 和 Dell Factory Image Restore (適用於 Windows Vista) 可將硬碟機恢復至購買電腦時的作業狀態。這些程序會永久刪除硬碟機上的所有資料，並會移除購買電腦後安裝的所有程式。請僅在系統還原無法解決您的作業系統問題時，才使用 Dell PC Restore 或 Dell Factory Image Restore 。

使用 Microsoft Windows 系統還原

如果對硬體、軟體或其他系統設定所做的變更使電腦處於不理想的作業狀態，Windows 作業系統提供的系統還原選項可讓您將電腦還原至先前的作業狀態 (不影響資料檔案)。系統還原對電腦所做的任何變更均可完全撤銷。



警告：請定期備份您的資料檔案。系統還原無法監控資料檔案，也無法對其進行恢復。



註：本文件中的程序針對 Windows 預設檢視撰寫，因此，如果您將 Dell 電腦設定為 Windows 傳統檢視，則這些程序可能不適用。



啓動系統還原

Windows XP：

 **警告：**將電腦恢復至先前的作業狀態之前，請儲存並關閉所有開啓的檔案，並結束所有開啓的程式。在系統還原完成之前，請勿變更、開啓或刪除任何檔案或程式。

- 1 按一下開始 → 所有程式 → 附屬應用程式 → 系統工具 → 系統還原。
- 2 按一下將電腦還原到較早的時間點或建立還原點。
- 3 請按下一步，按照螢幕上接下來的提示操作。

Windows Vista：

- 1 按一下開始  按鈕。
- 2 在開始搜尋方塊中，鍵入「系統還原」並按 <Enter> 鍵。
 **註：**螢幕上將出現使用者帳戶控制視窗。如果您在電腦上使用的是管理員帳戶，請按一下繼續；否則，請聯絡管理員以繼續所需動作。
- 3 請按下一步，按照螢幕上接下來的提示操作。
- 4 如果系統還原無法解決問題，您可以復原上次系統還原。

復原上次系統還原

 **警告：**在復原上次系統還原之前，請儲存並關閉所有開啓的檔案，結束所有開啓的程式。在系統還原完成之前，請勿刪除任何檔案或程式。

Windows XP：

- 1 按一下開始 → 所有程式 → 附屬應用程式 → 系統工具 → 系統還原。
- 2 按一下復原上次還原，然後按下一步。

Windows Vista：

- 1 按一下開始 。
- 2 在開始搜尋方塊中，鍵入「系統還原」並按 <Enter> 鍵。
- 3 按一下復原上次還原，然後按下一步。

使用 Dell PC Restore 和 Dell Factory Image Restore

 **警告：**使用 Dell PC Restore 或 Dell Factory Image Restore 會永久刪除硬碟機上的所有資料，並移除您在收到電腦後安裝的所有應用程式或驅動程式。如有可能，請在使用這些選項之前備份資料。僅當 Microsoft Windows 系統還原無法解決作業系統問題時，才使用 Dell PC Restore 或 Dell Factory Image Restore。



註：Symantec 提供的 Dell PC Restore 和 Dell Factory Image Restore 可能在某些國家 / 地區或在某些電腦上不適用。

請僅將 Dell PC Restore (Windows XP) 或 Dell Factory Image Restore (Windows Vista) 用作還原作業系統的最後選擇。這些選項可將硬碟機恢復至您購買電腦時所處的作業狀態。您收到電腦後新增的任何程式或檔案 (包括資料檔案) 均會從硬碟機上永久刪除。資料檔案包括文件、試算表、電子郵件訊息、數位相片及音樂檔案等。如果可能，請在使用 PC Restore 或 Factory Image Restore 之前備份所有資料。

Windows XP : Dell PC Restore

使用 PC Restore :

- 1 開啓電腦。在啓動過程期間，畫面上方會顯示包含 www.dell.com 的藍色橫條。
- 2 當藍色橫條出現時，按下 <Ctrl><F11>。
如果您沒有及時按 <Ctrl><F11>，請在電腦啓動後再重新啓動電腦。



警示：如果您不想繼續執行 PC Restore，請按一下「重新啓動」。

- 3 按一下 **Restore (還原)**，然後按一下 **Confirm (確認)**。
恢復程序大約需要 6 至 10 分鐘才能完成。
- 4 系統出現提示時，請按一下 **Finish (完成)** 以重新啓動電腦。



註：請勿手動關閉電腦。請按一下 **Finish (完成)**，讓電腦完成重新啓動。

- 5 系統出現提示時，請按一下 **Yes (是)**。
電腦將重新啓動。因為電腦已恢復至其原始作業狀態，出現的螢幕畫面 (例如使用者授權合約畫面) 與第一次開啓電腦時出現的畫面相同。
- 6 請按 **Next (下一步)**。
螢幕上將出現系統還原畫面，電腦將會重新啓動。
- 7 電腦重新啓動後，請按一下 **OK (確定)**。

Windows Vista : Dell Factory Image Restore

使用 Factory Image Restore :

- 1 開啓電腦。螢幕上出現 Dell 徽標時，請按 <F8> 鍵數次，以進入 Vista Advanced Boot Options (Vista 進階開機選項) 視窗。
- 2 選擇 Repair Your Computer (修復您的電腦)。
系統修復選項視窗隨即出現。
- 3 選擇鍵盤配置，然後按 Next (下一步)。
- 4 若要存取修復選項，請以本機使用者身分並使用系統管理員權限登入。
- 5 按一下 Dell Factory Image Restore。



註：根據您的組態，您可能需要選擇 Dell Factory Tools (Dell 出廠工具)，然後選擇 Dell Factory Image Restore。

接著會出現 Dell Factory Image Restore 歡迎畫面。

- 6 請按 Next (下一步)。
Confirm Data Deletion (確認資料刪除) 畫面隨即出現。



警示：如果您要放棄執行 Factory Image Restore，請按一下 Cancel (取消)。

- 7 按一下核取方塊以確認您要繼續為硬碟機重新製作格式，並將系統軟體恢復至出廠狀態，然後按一下 Next (下一步)。
恢復程序開始，該程序可能需要五分鐘或更長時間才能完成。將作業系統和出廠時安裝的應用程式恢復至出廠狀態後，即會出現訊息。
- 8 按一下 Finish (完成) 以重新啓動系統。

重新安裝作業系統

若要重新安裝 Windows，您需要以下項目：

- Dell 作業系統媒體
- Dell Drivers and Utilities 媒體

開始操作之前

從媒體重新安裝作業系統將會完全移除硬碟機中的所有資料。請務必完整備份要保留的所有檔案、網際網路最愛、相片、文件、電影、音樂、電子郵件封存、其他媒體及個人資訊。

從媒體重新安裝作業系統後，使用者還需要重新安裝已裝元件的所有硬體驅動程式。這類驅動程式及軟體可在隨附的媒體中找到，或在 support.dell.com 的 Drivers and Downloads (驅動程式與下載) 部分下取得。



註： Dell Drivers and Utilities 媒體包含組裝電腦期間安裝的驅動程式。使用 Dell Drivers and Utilities 媒體載入所需的任何驅動程式。根據您訂購電腦的地區或您是否要求媒體，您的電腦可能未隨附 Dell Drivers and Utilities 媒體和作業系統媒體。

從媒體重新安裝作業系統後，使用者還需要重新安裝所有軟體和應用程式，包括任何生產力應用程式 (Microsoft Office)、電子郵件應用程式、圖形與音訊應用程式、媒體播放器軟體、DVD 播放軟體、防毒及間諜軟體公用程式。在適當情況下，Dell 將會提供重新安裝這些應用程式的媒體。部分公用程式與軟體可在 support.dell.com 的 Drivers and Downloads (驅動程式與下載) 部分下找到。

重新安裝 Windows XP

重新安裝過程可能需要 1 到 2 個小時才能完成。重新安裝作業系統之後，您還必須重新安裝裝置驅動程式、防毒程式以及其他軟體。



警告： 作業系統媒體提供用於重新安裝 Windows XP 的選項。這些選項可能會覆蓋檔案，並可能影響硬碟機上已安裝的程式。因此，除非有 Dell 技術支援代表的指導，否則請勿重新安裝 Windows XP。



註： 重新安裝作業系統時，強烈建議您使用隨附的 Dell 作業系統媒體。Dell 媒體包含安裝 Windows XP 所需的所有必要驅動程式。安裝作業系統時，若要使用零售軟體或協力廠商軟體，使用者可能還需要提供其他驅動程式。

- 1 將 Windows XP CD 插入光碟機中，然後重新啟動電腦。
- 2 初始安裝檔載入完成後，按下 <Enter> 鍵設定 Windows XP。

3 在 Windows XP 授權合約中，仔細閱讀授權合約。按下 <Page Down> 鍵捲動授權合約。

4 按下 <F8> 鍵接受授權合約中指定的條款和條件。



註：依預設，未分割磁碟空間將會反白顯示。如果出現任何其他分割區，但不是由您之前所建，則該分割區可能包含可攜式電腦的 PC Restore 分割區 (2.7 至 4.75 GB) 或 MediaDirect (1.2 GB) 分割區。

5 在 Windows XP 安裝分割區螢幕中，選擇用來安裝作業系統的分割區。您也可以選擇移除分割區，或為安裝建立新的分割區。

6 在出現的 Windows XP 安裝畫面中，當將磁碟分割格式化為 NTFS 檔案系統反白顯示時，按下 <Enter> 鍵或 <F> 鍵 (如果適用)，來格式化該分割區。

7 格式化分割區後，Windows XP 安裝會將必要的檔案複製到分割區中，並重新啟動電腦。



註：如果出現 Press any key to boot from the CD (按下任意鍵以從 CD 啟動) 訊息，請勿按下任何按鍵。

完成上述程序所需的時間要視電腦速度及容量而定。

8 在地區及語言選項視窗中，按下一步按鈕。螢幕上將會出現個人化您的軟體畫面。

9 在名稱：欄位中鍵入名稱，在組織：欄位中鍵入組織的名稱，然後按下一步。螢幕上將會出現電腦名稱畫面。

10 如果要變更預設名稱，請在「電腦名稱：」欄位中鍵入電腦名稱。



註：對於 Windows XP Professional Edition 使用者，請在「管理員密碼：」欄位中鍵入密碼，然後在「確認密碼：」欄位中鍵入相同密碼。

11 請按下一步。

螢幕上會出現數據機撥號資訊畫面。



註：僅裝有數據機的電腦才會顯示「數據機撥號資訊」部分。如果電腦沒有安裝數據機，請跳至步驟 15 的「日期和時間設定」。

12 在您目前位於哪個國家 / 地區？方塊中，按一下以選擇正確的國家 / 地區。

13 在您目前所在位置的區碼為？方塊中，鍵入您的區碼，在如果要撥打外線號碼，請問號碼是多少？方塊中，鍵入號碼 (如果適用)。

- 14 針對**這個位置所使用的電話系統**：方塊，按一下以選擇下列其中一個項目：
 - 如果電話服務使用音頻撥號，請選擇「音頻撥號」。
 - 如果電話服務使用脈衝撥號，請選擇「脈衝撥號」。
- 15 請按**下一步**。螢幕上將會出現**日期和時間設定**畫面
- 16 確認顯示的**日期、時間及時區**正確，然後按**下一步**。幾分鐘後，將會出現「網路設定」畫面。
- 17 按一下並選擇**一般**，然後按**下一步**。
 -  **註**：如果適用，按一下**跳過**以略過網路設定部分。Windows XP Professional 的使用者，請按一下並選擇**否**，**此電腦不在網路中**，然後按**下一步**。
- 18 電腦將重新啓動，然後繼續執行安裝程式。

重新安裝 Windows Vista

重新安裝過程可能需要 1 到 2 個小時才能完成。重新安裝作業系統之後，您還必須重新安裝裝置驅動程式 (請參閱第 46 頁的「使用 Drivers and Utilities 媒體」)、防毒程式以及其他軟體。

 **警示**：作業系統媒體提供用於重新安裝 Windows Vista 的選項。這些選項可能會覆蓋檔案，並可能影響硬碟機上已安裝的程式。因此，除非有 Dell 技術支援代表人員的指導，否則請勿重新安裝 Windows Vista。

- 1 請將**作業系統媒體**插入電腦中的 DVD 光碟機。
- 2 重新啓動電腦或開啓電腦電源。
- 3 鍵盤指示燈亮起時，立即按下 <F12> 鍵。
螢幕上會出現 Boot Menu (啓動選單)。
接著會出現一個視窗，其中顯示 Press any Key to Boot from a CD or DVD (按下任意鍵以從 CD 或 DVD 啓動)。
- 4 請按鍵盤上任一鍵。
- 5 按一下**語言、時間、貨幣及鍵盤方法**，然後按**下一步**。
- 6 在 Windows Vista 安裝頁面上，按一下**立即安裝**。
- 7 檢閱條款後按一下**我接受授權條款**以繼續。
- 8 在**您要哪一種安裝類型**？視窗中，按一下**自訂 (進階)**。
- 9 在**您要在那裏安裝 Windows**？視窗中，按一下**磁碟機選項 (進階)**。

- 10 按一下**磁碟 0 磁碟分割 1**，然後按一下**刪除**。
 - 11 在**如果您刪除此磁碟分割，儲存於其中的所有資料將會永久刪除視窗**中，按一下**確定**。
 - 12 在**您要在哪裏安裝 Windows？**視窗中，按一下**新增**。
 - 13 當系統提示您選擇檔案大小時，選擇大小，然後按一下**套用**。
 - 14 按一下並選擇分割區，然後按一下**格式化**。
 - 15 在**如果您格式化此磁碟分割，儲存於其中的所有資料將會永久刪除視窗**中，按一下**確定**。
在**您要在哪裏安裝 Windows？**視窗中，按**下一步**。
螢幕上將會出現正在**安裝 Windows** 視窗。
-  **註：**安裝過程中，電腦將會重新啟動數次。
- 16 螢幕上將會出現**安裝視窗**。
 - 17 為您的使用者帳戶選擇使用者名稱、密碼及圖片。
 - 18 在**選擇電腦名稱和桌面背景**視窗中，按**下一步**。
 - 19 在**自動協助保護 Windows** 視窗中，按一下**使用建議的設定**。
螢幕上將會出現**檢查您的時間及日期設定**視窗。
 - 20 按一下並選擇時區，然後按**下一步**。
螢幕上將會出現**感謝您**視窗。
 - 21 按一下**開始**。

使用 *Drivers and Utilities* 媒體

成功重新安裝作業系統後，您需要為已安裝的硬體載入適當的驅動程式。這類驅動程式已在 *Drivers and Utilities* 媒體中提供。

- 1 螢幕上顯示 Windows 桌面時，插入 *Drivers and Utilities* 媒體。
- 2 當 *Drivers and Utilities* 安裝程式啟動後，系統會提示您安裝軟體。此時請依螢幕指示操作。
- 3 在 **Welcome Dell System Owner (歡迎 Dell 系統擁有者)** 畫面中，按**下一步**。



註： *Drivers and Utilities* 媒體僅顯示電腦已安裝硬體的驅動程式。如果您安裝有其他硬體，*Drivers and Utilities* 媒體可能不會顯示新硬體的驅動程式。如果未顯示那些驅動程式，請結束 *Drivers and Utilities* 媒體程式。若要獲得有關驅動程式的資訊，請參閱該裝置隨附的說明文件。

- 4 螢幕上會顯示訊息，說明 *Drivers and Utilities* 媒體正在偵測電腦中的硬體。
- 5 電腦所使用的驅動程式將自動顯示在 My Drivers-The Drivers and Utilities media has identified these components in your system (我的驅動程式 - Drivers and Utilities 媒體已識別的系統元件) 視窗中。

建議的驅動程式安裝順序



註： 您必須安裝的實際驅動程式視您選擇安裝的作業系統以及電腦的實際硬體組態而定。如果不確定已安裝哪種硬體，或者不確定要載入哪些驅動程式，請聯絡技術支援部門。

為硬體安裝驅動程式和公用程式時，建議您按照下列順序來安裝。

- 1 重要驅動程式
 - a 桌上型系統軟體 (可能位於「公用程式」部分下)
 - b 晶片組驅動程式
- 2 核心元件驅動程式
 - a 影像卡驅動程式
 - b NIC / 數據機
 - c 音效卡驅動程式
- 3 周邊裝置驅動程式 - (視需要安裝這些驅動程式)
 - a 滑鼠 / 鍵盤
 - b 攝影機
 - c TV 接收器
 - d 藍牙
- 4 公用程式
Dell Support Center

設定 BIOS

系統設定

「系統設定」選項可讓您：

- 在新增、變更或移除任何電腦硬體之後，變更系統組態資訊。
- 設定或變更使用者可選擇的選項。
- 讀取目前記憶體容量或設定所安裝的硬碟機類型。

使用「系統設定」之前，建議您記下目前的「系統設定」資訊，以備將來參考。



警告：除非您是專業電腦使用者，否則請勿變更「系統設定」中的設定。某些變更可能會導致電腦工作異常。

進入系統設定

- 1 開啓 (或重新啓動) 電腦。
- 2 當螢幕上出現 DELL™ 徽標時，請立即按 <F2> 鍵。



註：長時間按下鍵盤上的某個按鍵可能會導致鍵盤出現故障。若要避免可能發生的鍵盤故障，請以平穩速率按並釋放 <F2> 鍵，直到出現系統設定畫面。

如果您等候過久，並且螢幕上已顯示作業系統徽標，請繼續等候，直到看到 Microsoft® Windows® 桌面，然後關閉電腦並再試一次。

系統設定畫面

「系統設定」視窗將會顯示有關電腦目前組態或可變更組態的資訊。資訊分為五個區域：選單欄位、選項清單、現用選項欄位、說明欄位和按鍵功能。

| | | |
|--|--|---|
| <p>Menu (選單) — 顯示在「系統設定」視窗的上方。此欄位提供存取「系統設定」選項的選單。請按左方向鍵與右方向鍵進行瀏覽。當反白顯示 Menu (選單) 選項時，Options List (選項清單) 會顯示定義安裝在電腦中的硬體的選項。</p> | | |
| <p>Options List (選項清單) — 顯示在「系統設定」視窗的左側。此欄位列出定義電腦組態的功能，包括安裝的硬體之功能、省電功能及安全保護功能。</p> <p>可使用上方向鍵和下方向鍵向上和向下捲動清單。當反白顯示某選項時，Options Field (選項欄位) 將顯示選項的目前設定和可用設定。</p> | <p>Options Field (選項欄位) — 顯示在 Options List (選項清單) 的右側，並包含有關 Options List (選項清單) 中各選項的資訊。在此欄位中，您可以檢視有關電腦的資訊，並變更目前的設定。</p> <p>按 <Enter> 鍵可變更目前設定。按 <ESC> 鍵返回 Options List (選項清單)。</p> <p>註：並非 Options Field (選項欄位) 中所列的所有設定均可變更。</p> | <p>Help (說明) — 顯示在「系統設定」視窗的右側，並包含有關在 Options List (選項清單) 中所選選項的說明資訊。</p> |
| <p>Key Functions (按鍵功能) — 顯示在 Options Field (選項欄位) 下方，並列出按鍵及其在現用系統設定欄位中的功能。</p> | | |

系統設定選項

 **註：**根據您的電腦和所安裝裝置的不同，本章節中列出的項目可能不會出現，或者不會完全按照列示的內容出現。

 **註：**以下列出 Dell XPS™ 730 電腦的「系統設定」選項。這些選項可能會與 Dell XPS 730X 電腦的選項有所出入。詳情請參閱 Dell Support 網站 support.dell.com 上的 *維修手冊*。

主要

| | |
|-------------------------------------|--|
| Date (日期) | 顯示系統日期。 |
| Time (時間) | 顯示系統時間。 |
| System Info (系統資訊) | 顯示系統型號名稱。 |
| BIOS Info (BIOS 資訊) | 顯示 BIOS 版本。 |
| Service Tag (服務標籤) | 顯示系統服務標籤。 |
| Express Service Code (快速服務代碼) | 顯示快速服務代碼。 |
| Asset Tag (資產標籤) | 顯示資產標籤。 |
| Memory Installed (已安裝的記憶體) | 顯示總記憶體大小。 |
| Memory Available (可用記憶體) | 顯示系統中的可用記憶體。 |
| Memory Speed (記憶體速度) | 顯示記憶體速度。 |
| Memory Channel Mode (記憶體通道模式) | 顯示記憶體通道模式。 <ul style="list-style-type: none">• Single (單)• Dual (雙) |

| | |
|--|-------------------|
| Memory Technology (記憶體技術) | 顯示系統中使用的記憶體類型。 |
| Processor Type (處理器類型) | 顯示處理器類型。 |
| Processor Speed (處理器速度) | 顯示處理器的速度。 |
| Processor L2 cache (處理器 L2 快取記憶體) | 顯示處理器 L2 快取記憶體大小。 |

進階

| | |
|-------------------------------|---|
| CPU Configuration (CPU 組態) | <p>可讓您啟用或停用增強系統效能的 CPU 功能。</p> <ul style="list-style-type: none"> • CPU Multiplier (CPU 倍頻) — CPU 倍頻乘以前側匯流排 (FSB) 的時鐘速度將決定處理器的核心速度。 CPU core clock (CPU 核心時鐘) = FSB 頻率 / 4 x CPU 倍頻 • C1E Enhanced Halt State (C1E 增強停止狀態) — 如果啟用此選項，CPU 在閒置時的耗電量將會降低。當作業系統執行停止指示時，便會觸發此選項。(啟用 / 停用) • Execute Disable Bit (執行停用位元) — 停用此選項將會強制 XD 功能旗標永遠返回 0。(啟用 / 停用) • Virtualization (虛擬化) — 停用此選項時，虛擬機顯示器 (VMM) 可使用 Vanderpool 技術提供的附加硬體功能。(啟用 / 停用) • SpeedStep — 如果停用此選項，CPU 時鐘速度和 CPU 核心電壓將會根據 CPU 負載進行動態調整。(啟用 / 停用) • CPU Core 0 through CPU Core 3 (CPU 核心 0 到 CPU 核心 3) — 啟用 CPU 核心 0、1、2、3。(啟用 / 停用) |
|-------------------------------|---|

進階 (續)

Integrated

可讓您啓用或停用系統上的內建裝置和連接埠。

Peripherals (內建 周邊裝置)

- Halt On (停止開啓) — 設定在 POST 過程中將系統停止的錯誤類型。(所有錯誤、無錯誤、除鍵盤錯誤之外的所有錯誤)
- Boot Up NumLock Status (啓動數字鎖定狀態) — 設定數字鎖定的開機狀態。(開啓 / 關閉)
- Fast Boot (快速啓動) — 啓用快速啓動。啓用此選項可讓 BIOS 略過 POST 中的某些測試，從而減少系統啓動所需的時間。(啓用 / 停用)
- Drive A (磁碟機 A) — 指定磁碟機的容量和實體大小。
- USB Controller (USB 控制器) — 啓用 USB 控制器。(啓用 / 停用)
- USB Keyboard Support (USB 鍵盤支援) — 啓用 USB 鍵盤支援。(啓用 / 停用)
- USB Mouse Support (USB 滑鼠支援) — 啓用 USB 滑鼠支援。(啓用 / 停用)
- HD Audio (HD 音效) — 啓用 HD 音效設定。(啓用 / 停用)
- Onboard LAN Controller (機載 LAN 控制器) — 啓用機載 LAN 控制器設定。(啓用 / 停用)
- Onboard LAN1 Controller (機載 LAN1 控制器) — 啓用機載 LAN1 控制器設定。(啓用 / 停用)
- Onboard LAN Boot ROM (機載 LAN 啓動 ROM) — 啓用 LAN 啓動 ROM 功能。(啓用 / 停用)
- IEEE1394 Controller (IEEE1394 控制器) — 啓用 IEEE1394 控制器設定。(啓用 / 停用)

進階 (續)

IDE/SATA Configuration (IDE/SATA 組態)

可讓使用者能夠或不能夠定義或變更與 IDE 或 SATA 裝置 (例如，硬碟機、光碟機等連接至電腦的裝置) 有關的值。

- HDD S.M.A.R.T Capability (HDD S.M.A.R.T 功能) — 啟用硬碟機 S.M.A.R.T. 設定。(啟用 / 停用)
- Serial-ATA Controller (SATA 控制器) — 啟用 SATA 控制器設定。(全部啟用、停用、SATA-0、SATA-1)
- RAID Config (RAID 組態) — 啟用 RAID 組態。(啟用 / 停用)
- PATA Channel 0 Master (PATA 通道 0 主要) — 啟用自動偵測此通道中的磁碟機大小和磁頭。
- PATA Channel 0 Slave (PATA 通道 0 從屬) — 啟用自動偵測此通道中的磁碟機大小和磁頭。
- SATA 1-6 — 啟用自動偵測此通道中的磁碟機大小和磁頭。

進階 (續)

- Overclock Configuration** (超頻組態) 可讓您設定系統時鐘模式。將會顯示下列參數以及各參數目前的值：
- CPU Frequency, MHz (CPU 頻率, MHz) — 顯示目前設定。
 - CPU Multiplier (CPU 倍頻) — 顯示目前設定。
 - FSB-Memory Clock Mode (FSB 記憶體時鐘模式) — 可讓您設定系統時鐘模式：
 - Auto (自動) — 自動設定 FSB 和記憶體速度。
 - Linked (已連結) — 可讓您手動輸入 FSB 和速度。記憶體速度將按比例變更。
 - Unlinked (未連結) — 可讓您手動輸入 FSB 和記憶體速度。
 - FSB-Memory Ratio (FSB 記憶體比例) — 可讓您將 FSB 記憶體比例設為自動、1:1、5:4、3:2 或同步模式。
 - FSB (QDR), MHz — 可讓您調整 CPU FSB 頻率。Actual (實際) 欄中顯示的 FSB (QDR) 將反映重新啟動後將會生效的實際頻率。輸入 400 到 2600 之間的值。
 - MEM (DDR), MHz — 可讓您調整記憶體頻率。Actual (實際) 欄中顯示的 MEM (DDR) 將反映重新啟動後將會生效的實際頻率。
 - PCIe x16_1, MHz — 可讓您選擇 PCIe x16 插槽 1 的頻率。
 - PCIe x16_2, MHz — 可讓您選擇 PCIe x16 插槽 2 的頻率。
 - PCIe x16_3, MHz — 可讓您選擇 PCIe x16 插槽 3 的頻率。
 - Dynamic ODT (動態 ODT) — 啟用動態 ODT (終端電阻)。
 - Memory Timing Setting (記憶體定時設定) — 可讓您編輯記憶體的定時設定。(進階)

進階 (續)

| | |
|---|---|
| Overvoltage Configuration (過電壓組態) | 可讓您設定 CPU 核心的電壓、FSB、記憶體電壓和晶片組電壓。 <ul style="list-style-type: none">• CPU Core (CPU 核心) — 可讓您設定 CPU 核心的電壓等級 (CPU VID)。• CPU FSB — 可讓您設定 CPU FSB 的電壓等級 (CPU VTT)。• Memory (記憶體) — 可讓您設定 DRAM 的電壓等級。• Chipset Voltage (晶片組電壓) — 可讓您設定 nForce SPP 的核心電壓等級。• nForce MCP — 可讓您設定 nForce MCP 的核心電壓等級。• nForce MCP Aux — 可讓您設定 nForce MCP 的輔助電壓等級。• GTLVREF Lane 1 (GTLVREF 通道 1) — 可讓您為 CPU GTLVREF 通道 1 電壓等級新增額外電壓。 |
|---|---|

安全保護

| | |
|--------------------------------------|---|
| Supervisor Password Is (監督員密碼為) | 指定監督員密碼是否已指定。 |
| User Password Is (使用者密碼為) | 指定使用者密碼是否已指定。 |
| Set Supervisor Password (設定監督員密碼) | 可讓您設定監督員密碼。 |
| Set User Password (設定使用者密碼) | 可讓您設定使用者密碼。在 POST 期間，您不能以使用者密碼進入 BIOS 設定。 |

電源

| | |
|-------------------------------|---|
| ACPI Suspend Type (ACPI 暫停類型) | 指定進階組態及電源介面 (ACPI) 暫停類型。ACPI 是一種電源管理規格，可讓作業系統控制分配給與電腦連接各裝置的電量。預設為 S3。 |
| AC Recovery (交流電源恢復) | 指定從斷電中恢復後系統的行為。 <ul style="list-style-type: none">• On (亮起) — 從電源故障中恢復後開啓電腦。• Off (熄滅) — 電腦保持關機狀態。• Last (之前狀態) — 電腦恢復至發生電源故障之前的電源狀態。 |
| Remote Wake Up (遠端喚醒) | 在使用者嘗試透過 LAN 存取電腦時，通知電腦啓動。 |
| Wake-Up By Ring (透過鈴聲喚醒) | 在數據機偵測到撥入電話時，通知電腦啓動。 |
| Auto Power On (自動開機) | 可讓您設定警報自動開啓電腦。 |

啓動

| | |
|---|------------------------------------|
| Hard Disk Boot Priority (硬碟啓動優先順序) | 設定硬碟機啓動優先順序。系統會根據偵測到的硬碟機動態更新顯示的項目。 |
| First Boot Device through Third Boot Device (第 1 個啓動裝置至第 3 個啓動裝置) | 設定啓動裝置順序。僅已連接至電腦的啓動裝置才能列爲選項。 |
| Boot Other Device (啓動其他裝置) | 可讓您從其他裝置 (例如隨身碟) 啓動。 |

結束

| | |
|---------------------|--|
| Exit Options (結束選項) | 提供 Exit Saving Changes (結束儲存變更)、Exit Discarding Changes (結束放棄變更)、Load Setup Default (載入設定預設值) 和 Discard Changes (放棄變更) 選項。 |
|---------------------|--|

啓動順序

此功能可讓您變更安裝在電腦上的啓動裝置的啓動順序。

選項設定

- **Diskette Drive (磁碟機)** — 電腦嘗試從軟碟機啓動。如果磁碟機中的軟碟不是啓動磁片、磁碟機中沒有軟碟或者電腦未安裝軟碟機，則電腦將嘗試從啓動順序中的下一個啓動裝置啓動。
- **Hard Drive (硬碟機)** — 電腦嘗試從主硬碟機啓動。如果磁碟機上沒有作業系統，則電腦將嘗試從啓動順序中的下一個啓動裝置啓動。
- **CD Drive (CD 磁碟機)** — 電腦嘗試從 CD 磁碟機啓動。如果磁碟機中沒有 CD，或者 CD 無作業系統，則電腦將嘗試從啓動順序中的下一個啓動裝置啓動。
- **USB Flash Device (USB 快閃裝置)** — 將記憶體裝置插入 USB 連接埠並重新啓動電腦。當螢幕右上角顯示 F12 = Boot Menu (F12 = 啓動選單) 時，請按 <F12>。BIOS 會偵測裝置，並將 USB 快閃選項新增至啓動選單。



註：若要啓動至 USB 裝置，此裝置必須可啓動。若要確定裝置是否可啓動，請查閱裝置說明文件。



註：僅當電腦嘗試從啓動順序中的每個裝置啓動且未找到作業系統後，才會產生錯誤訊息。

變更啓動順序以用於目前啓動

例如，您可以使用此功能告訴電腦從 CD 磁碟機啓動，以便能夠執行 *Drivers and Utilities* 媒體上的 Dell Diagnostics，並希望在診斷程式測試完成後，電腦從硬碟機啓動。您還可以使用此項功能將電腦重新啓動至 USB 裝置 (例如軟碟機、隨身碟或 CD-RW 磁碟機)。



註：如果您要啓動至 USB 軟式磁碟機，則必須首先在「系統設定」中將軟式磁碟機設定為 **OFF (關閉)**。

- 1 如果您要啓動至 USB 裝置，請將 USB 裝置連接至 USB 連接器 (請參閱第 12 頁的「後視圖」)。
- 2 開啓 (或重新啓動) 電腦。
- 3 螢幕上顯示 DELL 徽標時，立即按 <F12> 鍵。

 **註：**長時間按下鍵盤上的某個按鍵可能會導致鍵盤出現故障。為避免可能的鍵盤故障，請以一定的間隔按下並釋放 <F12> 鍵，直到 **Boot Device Menu (啟動裝置選單)** 出現。

如果您等候過久，並且螢幕上已顯示作業系統徽標，請繼續等待，直到看到 Microsoft Windows 桌面，然後關閉電腦並再試一次。

- 4 在 **Boot Device Menu (啟動裝置選單)** 中，使用上方向鍵和下方向鍵或在鍵盤上按相應的數字，以僅反白顯示要用於目前啟動的裝置，然後按 <Enter> 鍵。

例如，如果您要啟動至 USB 隨身碟，請反白顯示 **USB Flash Device (USB 快閃裝置)** 並按 <Enter> 鍵。

 **註：**若要啟動至 USB 裝置，此裝置必須可啟動。若要確定裝置是否可啟動，請查閱裝置說明文件。

變更啟動順序以用於今後啟動

- 1 進入系統設定 (請參閱第 49 頁的「進入系統設定」)。
- 2 使用方向鍵反白顯示 **Boot (啟動)** 選單選項，然後按 <Enter> 鍵存取選單。

 **註：**記下目前的啟動順序，以備要恢復時使用。
- 3 按上方向鍵和下方向鍵在裝置清單中移動。
- 4 按空白鍵啟用或停用裝置 (啟用的裝置有核取標記)。
- 5 按加號 (+) 或減號 (-) 以在清單中上下移動選擇的裝置。

附錄

規格

 **註：**提供的項目可能會因國家 / 地區而異。若要獲得有關電腦組態的更多資訊，請按一下**開始** → **說明及支援**，然後選擇選項以檢視有關電腦的資訊。

| | | |
|------------------------------|---|--|
| 處理器 | Dell™ XPS™ 730 | Dell XPS 730X |
| 處理器類型 | Intel® Core™ 2 Duo (高效能雙核心) Intel Core2 Quad (高效能四核心) Intel Core2 Extreme (超高效能四核心) | Intel Core i7 Intel Core i7 Extreme Edition |
| 快取記憶體 | 至少 4 MB | 至少 8 MB |
| 記憶體 | Dell XPS 730 | Dell XPS 730X |
| 類型 | 800 MHz 與更快的 DDR3 非緩衝式 SDRAM ; SLI 記憶體 | 1066 MHz 與更快的 DDR3 非緩衝式 SDRAM ; XMP 記憶體 |
| 記憶體連接器 | 四個 | 三個 |
| 記憶體容量 | 512 MB、1 GB 和 2 GB | DDR3 : 1 GB、2 GB 與 4 GB XMP : 1 GB 與 2 GB |
| 最小記憶體 | 1 GB | 3 GB |
| 最大記憶體 | 8 GB | 12 GB |
| 註： 可用的記憶體需視安裝的作業系統而定。 | | |

| | | |
|-----------------|---|---|
| 電腦資訊 | Dell XPS 730 | Dell XPS 730X |
| 晶片組 | nForce 790i SLI | Intel X58 |
| 北橋 | nForce 790i SLI SPP | Intel 36s IOH |
| 南橋 | nForce 790i SLI MCP | Intel ICH10 |
| BIOS 晶片 (NVRAM) | 8 Mb | 8 Mb |
| NIC | 兩組內建網路介面，通訊能力為 10/100/1000 Mbps | 兩組內建網路介面，通訊能力為 10/100/1000 Mbps |
| 視訊 | Dell XPS 730 | Dell XPS 730X |
| 類型 | 雙 PCIe x16 (第 2 代) 單一 PCIe x16 (第 1 代) | 雙 PCIe x16 (第 2 代) 單一 PCIe x16 (第 2 代) |
| 音效 | | |
| 類型 | HDA 7.1 聲道，Realtek 888 Codec | HDA 7.1 聲道，Realtek 888 Codec |
| 擴充匯流排 | Dell XPS 730 | Dell XPS 730X |
| 匯流排類型 | PCI Express x1 與 x16 PCI 32 位元 | PCI Express x1 與 x16 PCI 32 位元 |
| PCI | | |
| 連接器 | 兩個 | 一個 |
| 連接器大小 | 124 插腳 | 124 插腳 |
| 連接器資料寬度 (最大) | 32 位元 | 32 位元 |
| 匯流排速度 | 33 MHz | 33 MHz |
| PCI Express x1 | | |
| 連接器 | 一個 x1 | 兩個 x1 |
| 連接器大小 | 36 插腳 | 36 插腳 |
| 連接器資料寬度 (最大) | 1 個 PCI Express 通道 | 1 個 PCI Express 通道 |
| 匯流排資料傳輸速率 | x1 插槽雙向速度 — 2.5 Gbps | x1 插槽雙向速度 — 2.5 Gbps |

| 擴充匯流排 (續) | Dell XPS 730 | Dell XPS 730X |
|-------------------------|----------------------|----------------------|
| PCI Express x16 (第 2 代) | | |
| 連接器 | 兩個 x16 | 三個 x16 |
| 連接器大小 | 164 插腳 | 164 插腳 |
| 連接器資料寬度 (最大) | 16 個 PCI Express 通道 | 16 個 PCI Express 通道 |
| 匯流排資料傳輸速率 | x16 插槽雙向速度 — 80 Gbps | x16 插槽雙向速度 — 80 Gbps |
| PCI Express x16 (第 1 代) | | |
| 連接器 | 一個 x16 | 不適用 |
| 連接器大小 | 164 插腳 | |
| 連接器資料寬度 (最大) | 16 個 PCI Express 通道 | |
| 匯流排資料傳輸速率 | x16 插槽雙向速度 — 40 Gbps | |

| 磁碟機 | Dell XPS 730 | Dell XPS 730X |
|--------------------|---------------------------------|------------------------------------|
| 可用裝置 | | |
| 序列 ATA (SATA) 硬碟機 | ✓ | ✓ |
| 軟碟機 | ✓ | ✗ |
| SATA 藍光光碟 (BD) 燒錄機 | ✓ | ✓ |
| SATA BD/DVD 複合式光碟機 | ✓ | ✓ |
| SATA DVD+/-RW 光碟機 | ✓ | ✓ |
| CD-RW/DVD 複合式光碟機 | ✓ | ✗ |
| 媒體讀卡機 | ✓ | ✓ |
| 外部可抽換式 | 兩個 3.5 吋磁碟機支架 四個 5.25 吋磁碟機支架 | 兩個 3.5 吋 FlexBay 四個 5.25 吋磁碟機支架 |
| 內部可抽換式 | 四個用於硬碟機的 3.5 吋磁碟機支架 | 四個用於硬碟機的 3.5 吋磁碟機支架 |

✓ = 支援；✗ = 不支援

| 連接器 | Dell XPS 730 | Dell XPS 730X |
|--------------|---|---|
| 外接式連接器 | | |
| IEEE 1394a | 前面板與背面板 6 插腳序列連接器 | 前面板與背面板 6 插腳序列連接器 |
| 網路配接器 | 兩個 RJ45 連接器 | 兩個 RJ45 連接器 |
| PS/2 (鍵盤和滑鼠) | 兩個 6 插腳迷你 DIN 連接器 | 兩個 6 插腳迷你 DIN 連接器 |
| USB | USB 2.0 相容連接器 (前面板兩個，背面板六個，內部四個) | USB 2.0 相容連接器 (前面板兩個，背面板六個，內部四個) |
| 音效 | 背面 HDA 7.1 聲道音效；背面 S/PDIF 輸出；正面耳機與麥克風插孔，內部 S/PDIF | 背面 HDA 7.1 聲道音效；背面 S/PDIF 輸出；正面耳機與麥克風插孔，內部 S/PDIF |
| 磁碟機 | 一個 eSATA 連接埠 | 一個 eSATA 連接埠 |

| 連接器 (續) | Dell XPS 730 | Dell XPS 730X |
|-----------------|--------------------------|--------------------------|
| 主機板連接器 | | |
| IDE 磁碟機 | 一個 40 插腳連接器 | 不適用 |
| 序列 ATA | 六個 7 插腳連接器 | 八個 7 插腳連接器 |
| 軟碟機 | 一個 34 插腳連接器 | 不適用 |
| 風扇 | 一個 4 插腳連接器； 五個 3 插腳接頭 | 一個 4 插腳連接器； 五個 3 插腳接頭 |
| PCI | 兩個 124 插腳連接器 | 一個 124 插腳連接器 |
| PCI Express x1 | 兩個 36 插腳連接器 | 兩個 36 插腳連接器 |
| PCI Express x16 | 三個 164 插腳連接器 | 三個 164 插腳連接器 |
| eSATA | 一個內部 eSATA | 一個內部 eSATA |

控制鈕和 LED

| | |
|-----------------------|--|
| 電源控制鈕 | 按鈕 |
| 電源 LED | 白色指示燈 — 睡眠狀態下呈白色閃爍；電源開啓狀態下呈白色持續亮起。 |
| 硬碟機存取 LED | 白色 |
| 連結完整性 LED (在內建網路配接器上) | <ul style="list-style-type: none"> 綠色 — 表示 10 Mbps 的網路與電腦之間的連線狀況良好。 橘黃色 — 表示 100 Mbps 的網路與電腦之間的連線狀況良好。 黃色 — 1000 Mbps (1 Gbps) 的網路與電腦之間的連接狀況良好。 熄滅 (未亮起) — 表示電腦未偵測到與網路的實體連線。 |
| 活動 LED (在內建網路配接器上) | <ul style="list-style-type: none"> 指示燈呈黃色閃爍 — 表示網路正在活動。 熄滅 (未亮起) — 表示網路未在活動。 |
| 待命電源 LED | 主機板上的藍色 AUXPWR。 |

控制鈕和 LED (續)

| | |
|---------|----------------------------------|
| 前面板 LED | 十個不同顏色的 LED 可為電腦前面板提供照明。 |
| 背面板 LED | 四個不同顏色的 LED 可為電腦背面板上 I/O 面板提供照明。 |

電源

| | |
|---------|---|
| 直流電源供應器 |  警告： 為降低火災、觸電或受傷的風險，請勿超負載使用電源插座、電源板或便捷插座。電源插座、電源板或其他插座上接插的所有產品之總額定電流不應超過分支電路額定值的 80%。 |
|---------|---|

| | |
|----------------------|------------------------------------|
| 瓦特數 | 1 kW |
| 電壓伏特數 (請參閱電腦隨附的安全說明) | 寬幅電源供應器 — 50/60 Hz 時為 90 V 至 265 V |
| 可選 UPS | 輸出額定值必須為 1.5kW 或更高 |
| 備用電池 | 3 V CR2032 鋰幣式電池 |

實體

| | |
|--------|-------------------|
| 高度 | |
| (不含腳架) | 55.5 公分 (21.9 英吋) |
| (含腳架) | 57.2 公分 (22.5 英吋) |
| 寬度 | |
| (不含腳架) | 21.9 公分 (8.6 英吋) |
| (含腳架) | 35.6 公分 (14.0 英吋) |
| 厚度 | 59.4 公分 (23.4 英吋) |
| 重量 | |
| 典型組態 | 21.7 公斤 (47.8 磅) |
| 最大組態 | 25.6 公斤 (56.4 磅) |

| 環境參數 | |
|-------------|---|
| 溫度 | |
| 作業時 | 10° 至 35°C (50° 至 95°F) |
| 存放時 | -40° 至 65°C (-40° 至 149°F) |
| 相對濕度 | |
| | 20% 至 80% (非冷凝) |
| 最大震動 | |
| 作業時 | 每分鐘 0.5 個倍頻時，在 3 Hz 至 200 Hz 為 0.25 G |
| 存放時 | 在 3 至 200 Hz、每分鐘 1 個倍頻的情況下為 0.5 G |
| 最大撞擊 | |
| 作業時 | 在以 20 吋 / 秒 (50.8 公分 / 秒) 的速率轉變時，可承受底部半正弦波脈衝的撞擊 |
| 存放時 | 在以 200 吋 / 秒 (508 公分 / 秒) 的速率轉變時，可承受 27 G 整形方波的撞擊 |
| 海拔高度 | |
| 作業時 | -15.2 至 3,048 公尺 (-50 至 10,000 英尺) |
| 存放時 | -15.2 至 10,668 公尺 (-50 至 35,000 英尺) |
| 空氣中懸浮的污染物 | G2 或更低 (按照 ISA-S71.04-1985 的定義) |

Macrovision 產品通告

此產品採用版權保護技術，該技術受 Macrovision Corporation 和其他權利擁有者所擁有之美國專利權及其他智慧財產權的保護。使用此版權保護技術必須得到 Macrovision Corporation 的授權。除非 Macrovision Corporation 另行授權，否則此產品專供家庭及其他有限檢視使用。嚴禁還原工程或反組譯。

與 Dell 公司聯絡

您可以透過網際網路和電話與 Dell 公司聯絡：

- 若要透過 Web 獲得支援，請移至 support.dell.com。
- 若要透過 Web 獲得全球支援，請使用網頁底部附近的 **Choose A Country/Region (選擇國家 / 地區)** 選單，或查看下表所列的網址。



註：在某些國家 / 地區，您可透過撥打個別列出之參與國家 / 地區的電話號碼，獲得 Dell™ XPS™ 電腦專用的支援服務。如果您沒看到針對 XPS 電腦列出的電話號碼，您可以透過撥打列出的支援電話號碼與 Dell 公司聯絡，您的來電將獲得適當轉接。

- 若要透過電話獲得支援，請使用下表中提供的電話號碼和代碼。如果您需要援助以判斷應該使用哪些代碼，請與當地或國際電話接線生聯絡。
- 提供的聯絡資訊在列印此文件時是正確的，並且隨時可能變更。

| 支援類型 | 區碼、 當地號碼和 免付費號碼 網址和電子郵件位址 |
|------------|--|
| 電話 | 1-800-232-8544 |
| Web 支援 | support.dell.com/support/ supportrequests/create.aspx |
| 線上交談 | support.dell.com/support/ topics/global.aspx/support/ gen/chat |
| 社群論壇 | dellcommunity.com/ supportforums |
| 遊戲 /XPS 論壇 | dellcommunity.com/ supportforums/ ?category.id=Gaming |

索引

英文

BIOS，49

CD

作業系統，7

Dell

聯絡，67 至 68

Dell Network Assistant，33

Dell Support 3，31

Dell 技術指南，7

DellConnect，33

ESA，24

IEEE

連接器，11，13

IRQ 衝突，35

NVIDIA ESA，24

NVIDIA FirstPacket，19

NVIDIA Performance，24

TCP/IP 加速，19

USB

啟動至裝置，58

連接器，15

USB 連接器，11

Windows XP

重新安裝，7

二劃

人體工學資訊，8

四劃

支援

與 Dell 公司聯絡，67 至 68

五劃

卡片

插槽，12

六劃

安全說明，8

耳機

連接器，11，14

七劃

作業系統

重新安裝，7

作業系統 CD，7

系統設定，23，49

畫面，50

進入，49

選項，51

八劃

- 使用者授權合約，8
- 法規資訊，8

九劃

- 保固資訊，8
- 故障排除
 - 硬體故障排除，35
 - 衝突，35
- 音效
 - 連接器
 - 信號線輸出，14
- 音效連接器
 - 信號線輸入，14

十劃

- 記憶體
 - 問題，37

十一劃

- 問題
 - 記憶體，37
 - 硬碟機，37
 - 電源，38
 - 電源指示燈狀態，38
 - 嗶聲代碼，34
 - 衝突，35
- 啓動
 - 至 USB 裝置，58

- 啓動順序，58
 - 選項設定，58
 - 變更，58 至 59

- 處理器
 - 類型，61

- 規格
 - 技術，61
 - 記憶體，61
 - 控制鈕和指示燈，65
 - 處理器，61
 - 連接器，64
 - 視訊，62
 - 電源，66
 - 電腦資訊，62
 - 實體，66
 - 硬碟機，64
 - 環境，67
 - 擴充匯流排，62

- 設定
 - 系統設定，49

- 軟體
 - 衝突，35

- 連接器
 - IEEE，11，13
 - USB，11，15
 - 耳機，11，14
 - 信號線輸入，14
 - 信號線輸出，14
 - 音效，14
 - 滑鼠，13
 - 電源，12
 - 網路配接器，14
 - 鍵盤，13

十二劃

硬碟機

問題，37

硬體

嗶聲代碼，34

衝突，35

硬體故障排除，35

診斷

嗶聲代碼，34

十三劃

滑鼠

連接器，13

電源

按鈕，10

問題，38

連接器，12

電源指示燈

狀態，38

電腦

嗶聲代碼，34

電話號碼，68

十四劃

嗶聲代碼，34

磁碟檢查程式，37

網路

連接器，14

維修手冊，7

與 Dell 公司聯絡，68

說明文件

技術指南，7

維修手冊，7

十五劃

衝突

軟體和硬體不相容，35

十六劃

錯誤訊息

嗶聲代碼，34

十七劃

鍵盤

連接器，13

