

SAMPO



分離式冷(暖)氣機 使用說明書

AM-A20BL

AM-A25BL

AM-A32BL

AM-A36BL

AM-A45BL

AM-A25CBL (冷暖型)

AM-A45CBL (冷暖型)

「隨同產品發行保證書，請於購買時注意索取，
並要求經銷商填妥購買日期及蓋店章，以確保
您的權益」

TINSC2054C2R0-

⚠ 安全規範事項

- 1 須追加冷氣機動力線用之無熔絲開關或保險絲，其額定規格依機種別有所不同請參照後頁欄內所載之規定。
- 2 本機之電源線採Y型連接，若有損壞請通知本公司服務中心派員更換，請勿私自更換。
- 3 本機之使用請用獨立之電源，接地用導線需 2.5mm^2 以上， 6.0mm^2 以下之導線接地。
- 4 本機之防濕防塵等級室內側為IPX0，室外側為IPX4，故本機不宜裝在室內側易於澆水的地方，例如洗衣間、浴室...等。
- 5 本機於維修時必需切斷電源以防感電。
- 6 本機於裝機配線時，需先接合接地線，再接合通電用之連絡線，反之當機體欲拆除保養時，需先拆除通電用之連接線，最後再拆接地線。
- 7 本機最高操作溫度下，其操作壓力，吐出端為 $27\text{kg}/\text{cm}^2$ ，吸入端為 $6\text{kg}/\text{cm}^2$ 。
- 8 本機熱側及冷側最高與最低之操作環境溫度如下：
熱側最高 43°C ，熱側最低 21°C ，冷側最高 32°C ，冷側最低 21°C 。
- 9 本機安裝配管長度，不可超過7米，以免影響冷房能力。

- 10 本機為求按裝後確保良好之效果，其週圍障礙物最低允許距離如下圖所示：

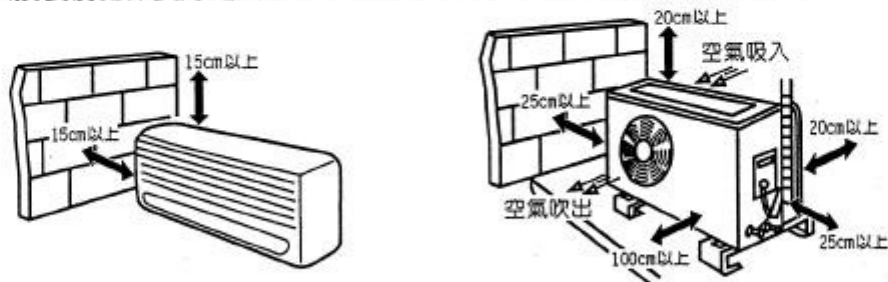

- 11 本機（室內機）安裝高度建議2.5m以上，以防止孩童易碰觸。

⚠ 使用前請注意下列事項

手指或棒狀物勿插入護網

- 本空調機風扇為高速迴轉體，勿將手指或棒狀物插入吸入口或吹出口，如此將造成危險！



可燃性瓦斯遠離吸、吹入口

- 可燃性瓦斯避免於吸入及吹出口置放。例如髮膠、髮蠟香、揮發性酒精等會產生易燃性瓦斯，請勿放置於冷氣機1米以內之距離以免引火發生災害，或造成機體變形、變色等。



舒適之室溫、風向之調整

- 若嬰兒、老年人、病患等使用冷氣，請注意您設定之溫度是否舒適及過冷，風向請避免為直接風向。



電源電壓，正確安培數

- 請使用專用插座，並確認是否合乎該冷氣使用之電源電壓，保險絲之安培數也需符合規格，不可用銅線代替。



電源線勿改造

- 請勿將電源線切斷後加以延長或改短，或將電源插頭型式改變，這樣容易發生火災。



電源線勿引張受力

- 電源線應避免引張受力；如此易造成接觸不緊發熱，或內部斷線之危險。



特殊用途勿使用

- 本空調機為一般家庭空調用途，特殊用途（例如電子機器、設備機器溫度之維持，食品、皮毛、美術、骨董、生物培養、栽培、飼養等）不適合。



插頭勿當開關機使用

- 請勿以拔掉或插上電源插頭，做為冷氣機“停機”或“運轉”的操作。
- 插頭及插座若發生鬆弛現象，有可能產生過熱燒毀及漏電等不良。



運轉中，請時常換氣

- 尤其室內正使用瓦斯器具時，需注意換氣，以保持空氣新鮮。



雷擊時注意事項

- 雷擊時，易造成回路之損傷，屆時請關機並拔掉電源插頭。



吹出吸入風口勿有它物阻擋

- 為使氣流順暢，而發揮本機應有機能，在本機吹出、吸入風口，請勿有雜物阻擋。



冷房時高熱源器具勿使用

- 冷房運轉中，高熱源器具之使用，將造成冷氣機之負擔，效率及冷度將降低。



各部名稱及功能

■ 室內機

AM-A32BL, A36BL,
A45BL, A45CBL

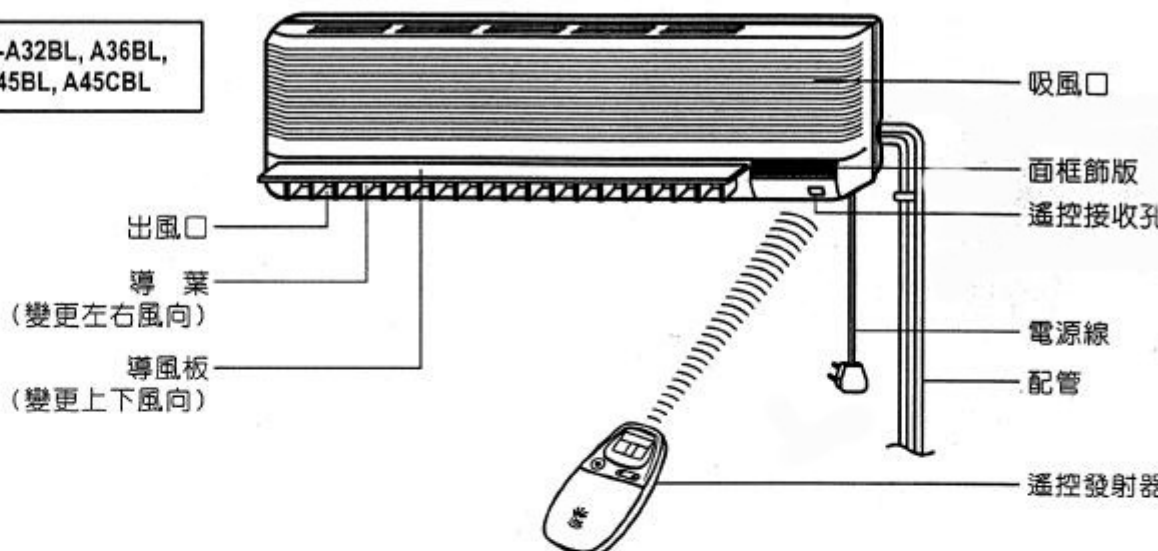

AM-A20BL, A25BL, A25CBL

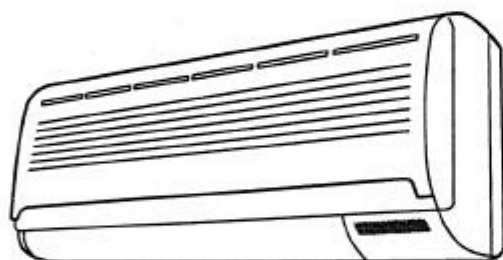

■ 室外機

(一對二機種)

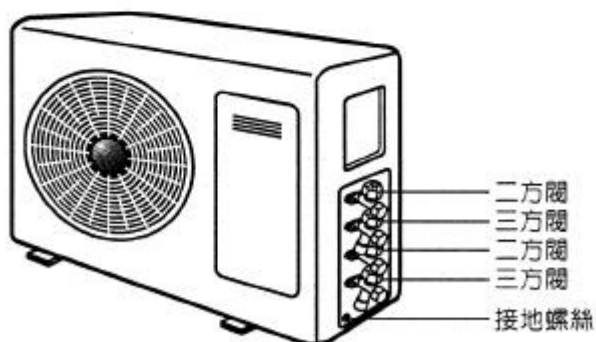

(一對一機種)

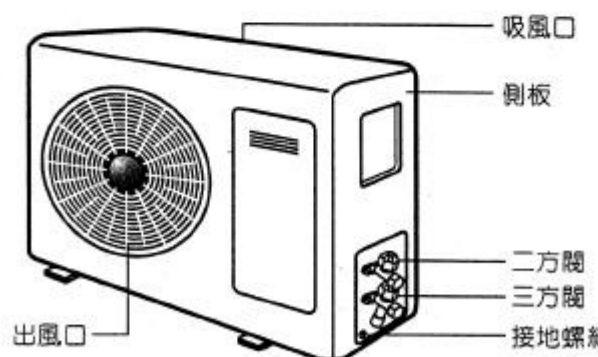

附屬品

使用說明書、保證書各一份，遙控器固定座，螺絲包（含安裝室內機用螺絲 20mm 長 × 10 pcs，壁塞 $\Phi 6 \times 8$ pcs，安裝板須鎖付 6 pcs 以上）。

各部名稱及功能

■ 開閉面框之方法

AM-A32BL, A36BL, A45BL, A45CBL

開

- 直接以兩手拿住面框蓋板左右下方，向上翻起內部卡筍將會脫離，即可打開面框。

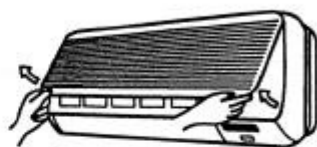

閉

- 請依照圖示之①、②用手指於各部位按下，則內部卡筍會相互嵌合，即可合上面框。



AM-A20BL, A25BL, A25CBL

開

- 開啓面框蓋板前，請先將鎖付於出風口內面上方中央之螺絲拆除。
- 再依照下圖之方式，即可打開面框。

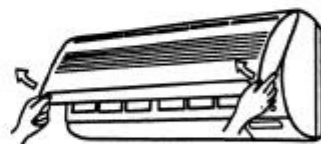

閉

- 請依照下圖之方式，即可合上面框。
- 在確認面框蓋板確實定位於卡筍後，再將出風口螺絲鎖上。



拆

- 面框蓋板開至水平角度，再垂直上引，即可取下面框蓋板，進行面框蓋板清洗、安裝配線、空氣清淨器清洗、過濾網清洗等保養、安裝動作；回復動作為反方向進行即可。

蓋板開至水平角度，
再垂直上引取下



各部名稱及功能

■ 面框飾板說明

AM-A20BL, A25BL, A25CBL

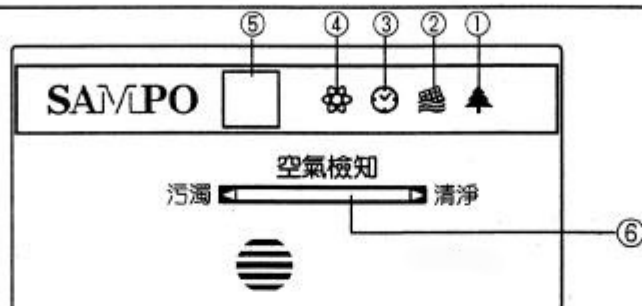

① 空氣清淨燈

- 當空氣清淨運轉時數累計1000小時後，指示燈會恆亮，表示需清洗空氣清淨集塵電板；而此燈閃爍則表示空氣清淨功能運轉中。

② 濾網清洗燈

- 當本機運轉時數累計達100小時，本指示燈恆亮，表示需清洗過濾網。

③ 定時燈

- 燈亮表示有設定定時開關機之功能。

④ 運轉燈

- 燈亮表示冷氣機或暖氣機運轉中。

⑤ 遙控接收孔

⑥ 空氣檢知燈 (適用AM-A20BL)

- 亮燈數量愈多，表示清淨度越愈高。

AM-A32BL, A36BL, A45BL, A45CBL

注意 暖房功能(☀)僅提供在AM-A45CBL機種使用

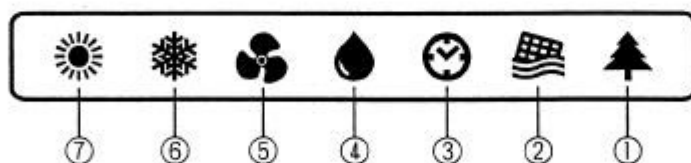

① 空氣清淨燈

- 當空氣清淨運轉時數累計1000小時後，指示燈會恆亮，表示需清洗空氣清淨集塵電板；而此燈閃爍則表示空氣清淨功能運轉中。

② 濾網清洗燈

- 當本機運轉時數累計達100小時，本指示燈恆亮，表示需清洗過濾網。

③ 定時燈

- 燈亮表示有設定定時開關機之功能。

④ 除濕燈

- 燈亮表示除濕功能運轉中。

⑤ 送風燈

- 燈亮表示送風中。

⑥ 冷房燈

- 燈亮表示冷氣機運轉中。

⑦ 暖房燈

- 燈亮表示暖氣機運轉中。

各部名稱及功能

■ 光觸媒原理簡介

- 本機除有電子集塵裝置之電子集塵電板外，尚有光觸媒濾網，兩者合併為本機之空氣清淨裝置。
- 光觸媒是為含有二氧化鈦之光觸媒濾網，上置一紫外線之燈管發出紫外光線照射光觸媒濾網，濾網上之二氧化鈦被照射後，使週遭之氧氣及水分子產生氧化力極強之自由基，此自由基可分解大部份有機物質，達成除臭、殺菌、再生新鮮空氣之清淨效果。
- 光觸媒本身為一觸媒，基本上不會消耗，如果不是很髒的話，可無限期使用。

各部名稱及功能

■ 遙控器無法使用時

- 當無線遙控器遺失或損壞時，請開啓面框將下圖三顆按鍵中的“電源”鍵按下，即可執行自動

AM-A32BL, A36BL,
A45BL, A45CBL

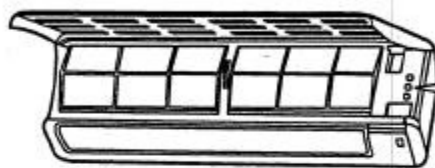

- 電源
- 清洗
- 試運轉

AM-A20BL, A25BL, A25CBL

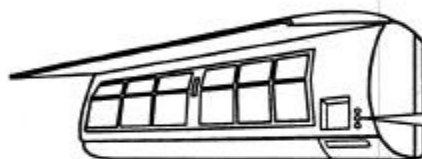

- 電源
- 清洗
- 試運轉



注意

當濾網清洗燈或空氣清淨燈恆亮時，表示需清洗過濾網或空氣清淨集塵電板，清洗後請按清洗鍵，使計時歸零，以便重新累計運轉時間。

■ 無線遙控發射器使用方法

● 發射器安裝



- 發射器使用時需對著冷氣機遙控接收孔方向發射。
- 有效發射距離為距接收器7m以內。
- 發射後如主機有接收到訊號，即發出“嗶”聲。

● 發射器操作

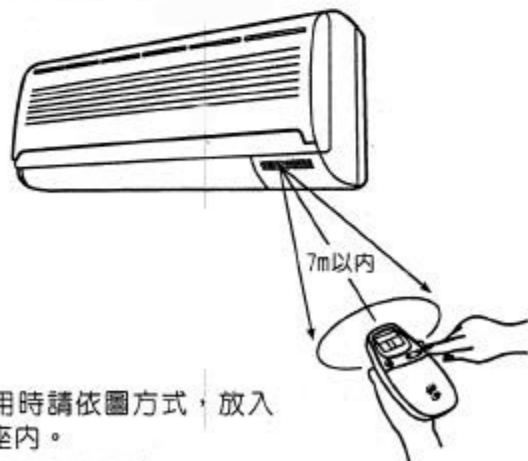

- 發射器不使用時請依圖方式，放入發射器固定座內。
- 長期不使用時請取出電池。
- 電池壽命約一年，電力弱時請更換電池。

及明遙控器顯示小與操作名稱

- 注意：① 使用時請對準面框遙控接收孔發射。
 ② 本遙控器請妥為保管，請勿遺失或重摔受損。

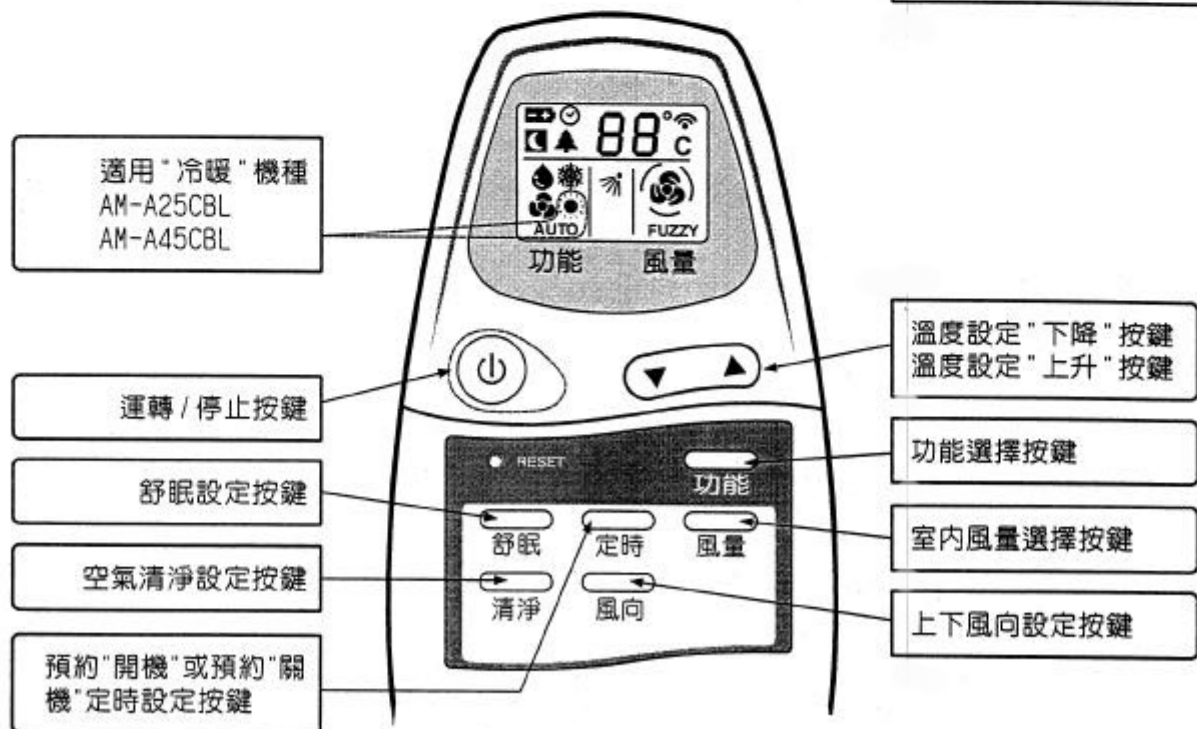
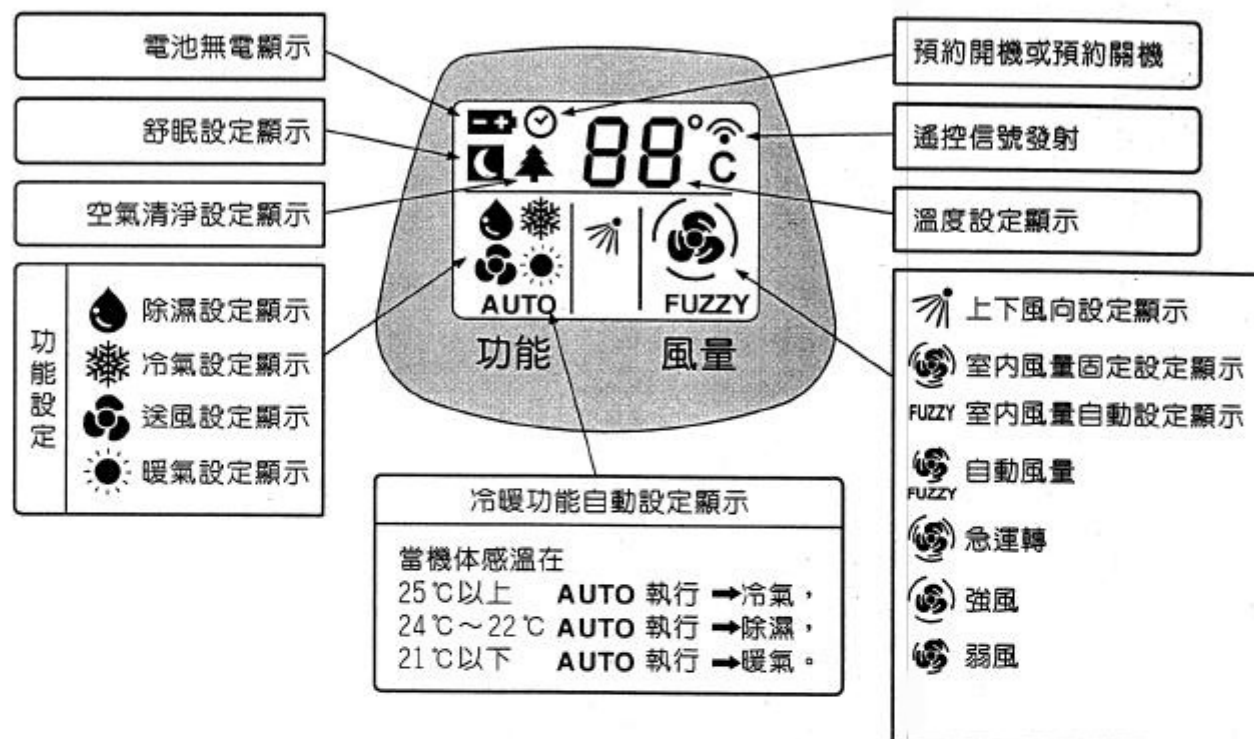

操作說明

A. 開機運轉 / 關機

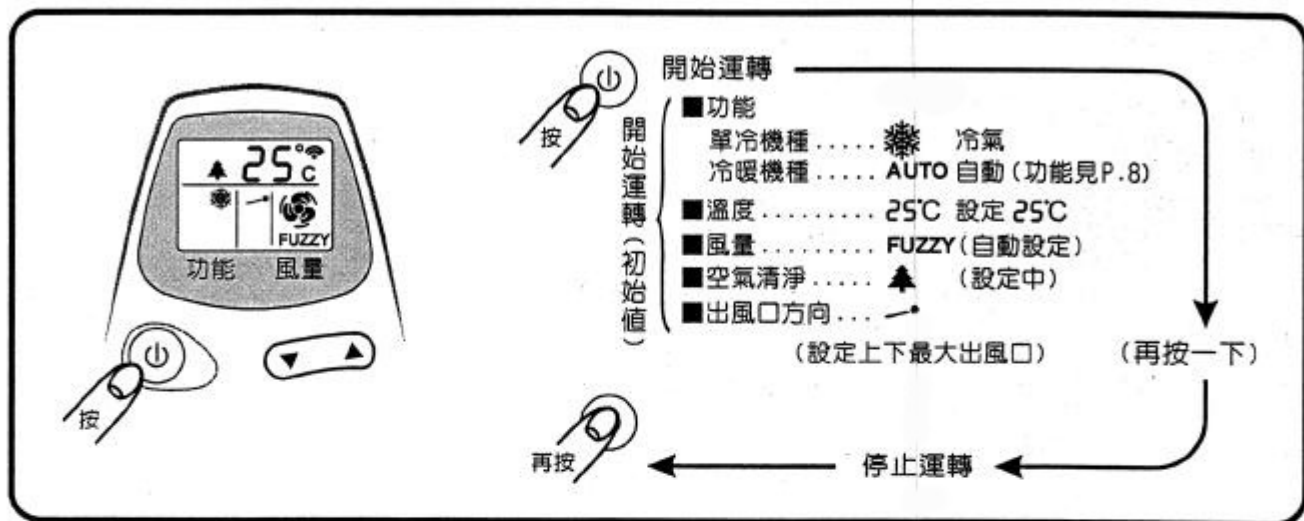

B. 溫度設定調整



C. 功能選擇設定

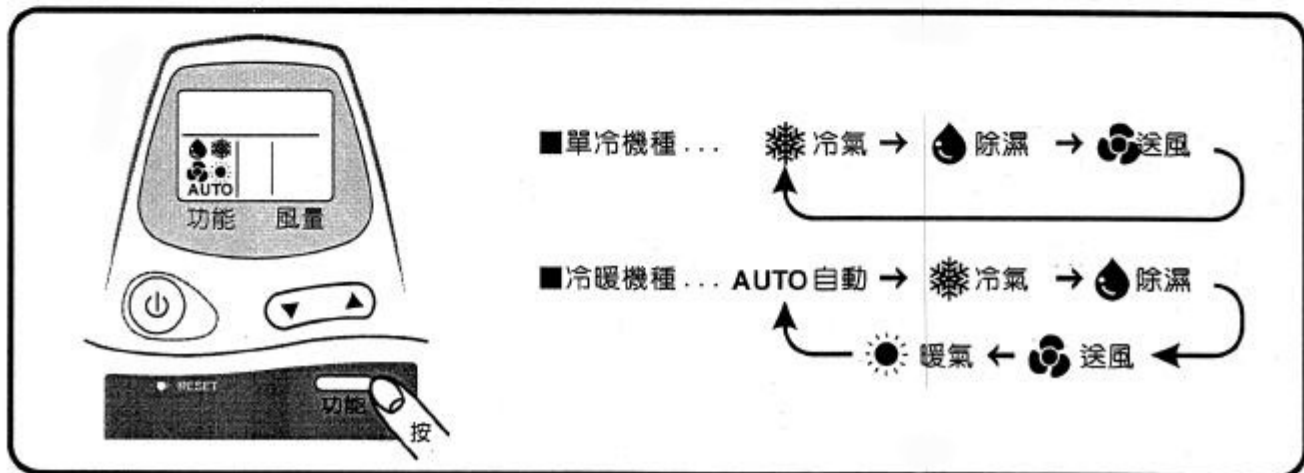

操作說明

D. 風量選擇設定

按 自動風量 FUZZY

急運轉

強風

弱風

• 你可選擇急運轉來加強冷氣強度，也可選擇強風甚至弱風來降低風量。

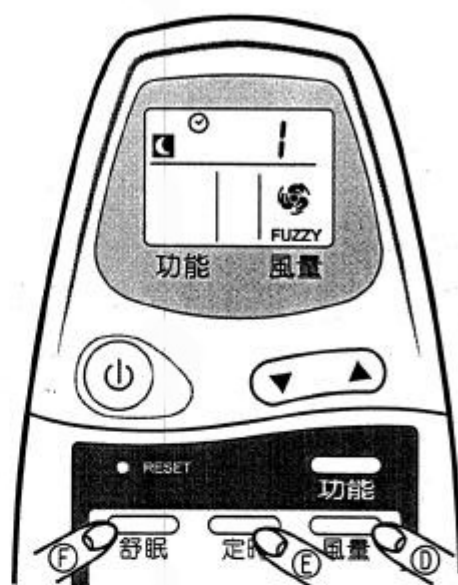

E. 預約開關機

E-1. 預約關機

1. 按 運轉 / 停止按鍵至開機運轉
2. 按 按鍵，至所需之時數，如按至無顯示時表示取消。

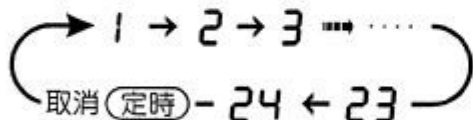

E-2. 預約開機

1. 定時

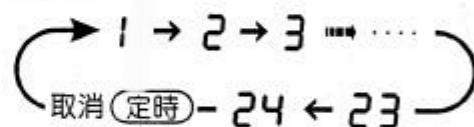

- 2.

F. 舒眠設定

冷氣功能

- 設定後1小時溫度設定提升1℃，
- 再0.5小時後溫度設定再提升0.5℃，
- 再0.5小時後溫度設定再提升0.5℃，
- 2小時共提升2℃。

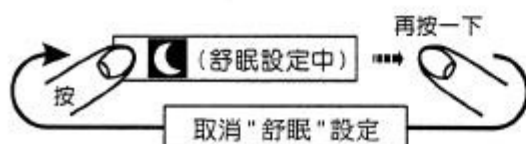

暖氣功能

- 1小時後溫度設定下降1℃，
- 再0.5小時後溫度設定再下降0.5℃，
- 再0.5小時後溫度設定再下降0.5℃，
- 2小時共下降2℃。



PS: 降溫圖示則相反

操作說明

G. 空氣清淨設定

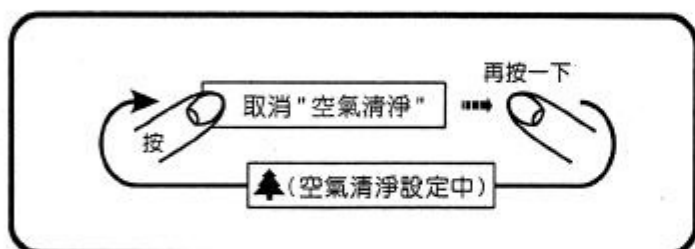

H. 上下風向設定

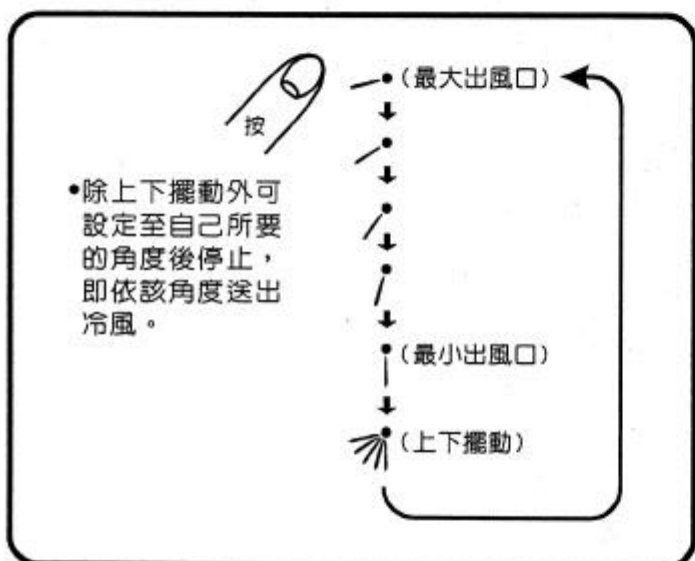

I. 電池更換

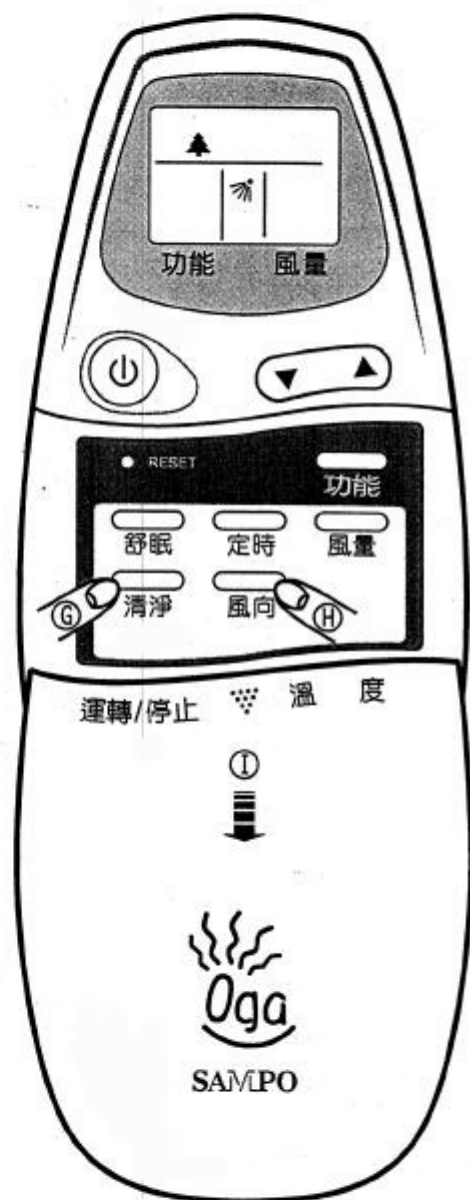
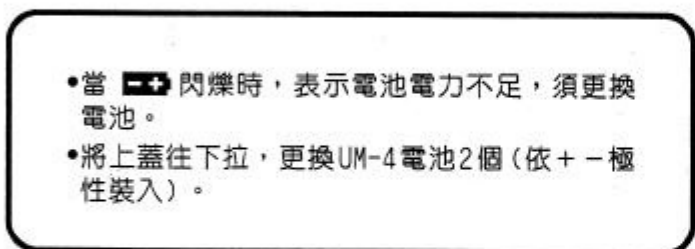

調整風向的方法

●調整上下風向

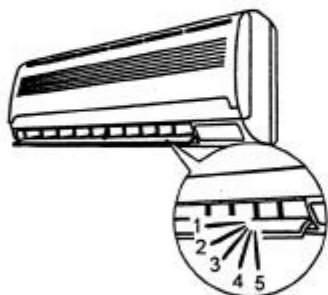

- 當關機時導風板自動關閉成全閉之位置，開機時再打開成上一次使用之角度。
- 當冷房或除濕功能運轉時，如果導風板固定於3、4、5之角度則導風板較容易結露造成水珠之滴落，故冷房、除濕時，導風板建議使用於3位置以上之角度。
- 導風板因有馬達帶動，故不宜用手去扳動角度，以免造成傳動機構之損壞。

●調整左右風向

- 請依下圖所示，用手指撥動導葉調整左右風向，可依需要分別調整左、右各30°角偏向調整。

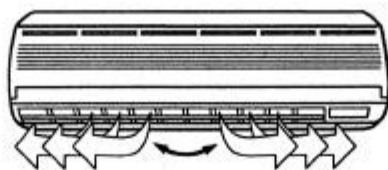

- 用食指與拇指捏住導葉把手作左右調整，即可使氣流偏向吹出。

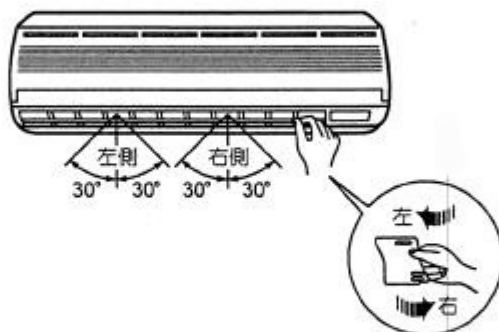

! **注意** 請不要用手操作上下風向導風板。

! 因為如果接著使用遙控器時，容易造成誤動作。

! 導風板朝向下，在長時間使用冷氣、除濕時，會產生結露、滴水現象，此屬正常現

⚠ 使用上注意事項

■ 下述現象不是製品的異常及故障

① 三分鐘停止裝置（保護裝置）

下述的情形，係由於冷氣機保護裝置動作的原因，並非冷房（微電腦除濕）運轉不動作，經過3分鐘後，保護裝置自動回復，冷氣機即能重新運轉。

- 當調整溫度設定鍵或室內溫度達到設定溫度時，壓縮機即停止運轉。
- 當冷氣機運轉中，開機後立刻再開機時，壓縮機暫不起動。



② 聲音

- 冷氣開始運轉後，及冷氣停止後，從室內機發出“咻咻”的聲音及運轉中的水流聲，這些是冷媒的流聲。
- 運轉中，從冷氣發出“ㄅㄅ”的聲音，是冷氣機本體隨溫度而熱脹冷縮所產生的聲音。



③ 霧

- 當冷房或微電腦除濕運轉中，在吹出口附近，發生霧狀現象，這是因為吹出的冷風，冷



④ 臭味

- 在室內機部分，有可能發生臭味現象，這是因為室內傢俱、地毯、衣物、雜物等的臭味及煙味被室內機吸進後，再吹出的原因。



⑤ 結露現象

- 室內相對濕度連續在80%以上，且冷氣經過長時間冷房運轉，在冷風吹出口附近，可能發生結露現象，而且有水滴滴下。



⚠ 緊急處理方法

有燒焦味時

發生異常時（有燒焦味等）須立即停止運轉並拔掉電源插頭



拔電源插頭

- 若在異常狀態下繼續運轉，會因發熱等情形，造成火災及觸電的發生。
- 請速與服務中心或就近經銷商洽詢。

瓦斯漏氣時



- 請關掉瓦斯開關，但不要處理冷氣機，因電源插頭拔掉時，產生火花會引起爆炸的危險。

善於使用節省能源

■ 省電和舒適的享用

① 調整適合的室內溫度

- 室內與室外溫差在 5°C 左右即為適溫。
- 太冷的溫度對健康沒有好處，反而增加電力的浪費。
- 室溫上升 1°C 約有10%的電費節省。



② 避免陽光的直射和熱風灌入

- 若有陽光直接照射，需有窗簾及其他遮阻物來遮擋，門窗除了必要的開放外，請經常保持關閉狀態。

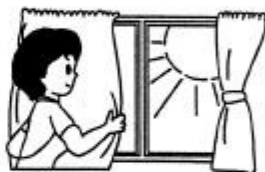

③ 風向的調節

- 長時間使用冷氣時應避免直接吹著冷風，如此對健康沒有好處。

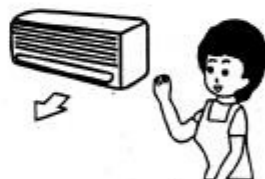

④ 清洗過濾網

- 過濾網若被灰塵阻塞會影響冷房能力及效果。



⑤ 有效利用定時器

- 需要使用多少時間可使用定時裝置來設定時間，以達省電效果。
- 睡眠時，保持適當的室溫，有效利用舒眠功能。



保養方法

■為了長期舒適地使用冷氣機，請定期清理保養

- 冷氣機長期不使用時，請將電源插頭拔掉。



- 冷氣機使用季節後，為了使冷氣機體內部充分乾燥，請以送風條件運轉半天左右。



- 切勿使用 40℃ 以上之熱水、揮發性之汽油、甲苯或稀釋劑等清洗。

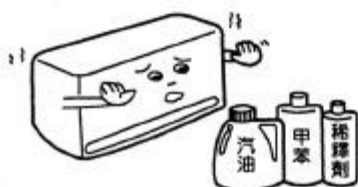

- 請勿用自來水，直接沖洗冷氣機。



■過濾網之清洗

- 過濾網上附著大量灰塵時，會使出風量減少，降低運轉效率。
- 以過濾網指示燈恆亮作為清洗基準。
- 但是灰塵特別多的場所即使指示燈未恆亮，也應一週清洗一次。
- 使用吸塵器清理過濾網時，請以手輕敲過濾網。
- 過濾網太髒時，以中性洗劑溶於溫水中清洗過濾網，待陰乾後再使用。
- 請將面框蓋板掀開。（參閱前頁之面框開啓方式）
- 把濾網輕輕往上推，再往前推，即可拆下濾網清洗，清洗完畢再裝回原位後，請按右側上方之濾網清洗鍵，再將面框蓋板壓下定位即可。

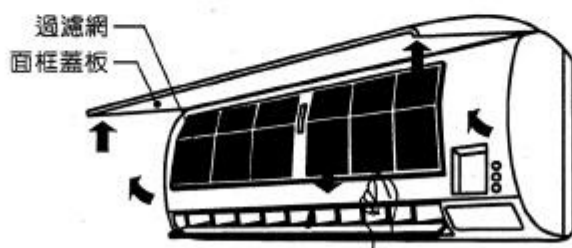

保養方法

■集塵電板之清洗及光觸媒濾網之更換

- 清洗前，請先拔掉電源。



- 2 請將面框蓋板掀起或取下，取出過濾網。



- 3 將集塵電板小心取下，以“魔術靈”洗劑均勻噴灑於上，放置15~20秒。



- 4 集塵電板用長毛軟刷或洗衣用鬃毛刷輕輕刷洗，效果較佳，或用中性洗潔劑刷洗亦可，請放於陰涼處陰乾。



- 5 集塵電板清洗後，再置入固定框時，請注意有上下之分。裝好後，再將面框蓋板蓋上。（依拆下時之動作反向之循序裝回）



- 6 ● 光觸媒濾網可以吸塵器清理灰塵，但不可水洗；為確保功效，建議約三年更換。（可視使用環境，縮短更換期限）
● 請向本公司服務中心購買新濾網更換。（換裝時燈管可不用拆除，但是燈管易碎，請注意。）
● 以上皆裝好後，再將面框蓋板蓋上。（依拆下時之動作反向之循序裝回）



- 空氣清淨指示燈“▲”恆亮時，即表示須清洗集塵電板，清洗完畢再裝回原位後，請按右側之清洗鍵，重新計算時間。
- 放電極非常銳利，清洗時請注意避免刮傷手指。

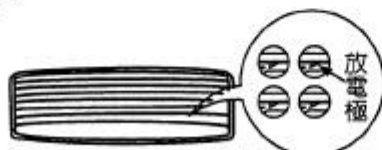

- 保養週期會因房屋環境而異。
- 面框蓋板如果沒有定位，則空氣清淨器將無法運轉。
- 光觸媒用紫外光屬較長波長範圍之UVA，基本上不傷人體，但亦請勿直視之，也不可讓小孩觸摸後沾食。

配管安裝

■ 配管絕熱處理

• 液態管、氣態管均須絕熱處理，絕熱處理方式如下圖所示。

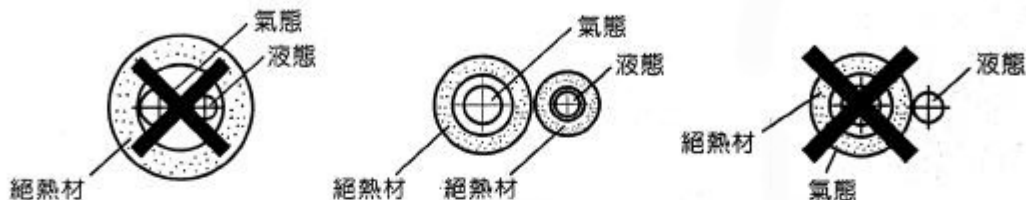

■ 配管以擴喇叭口方式連接 注意：若使用市販品配管時，請依下表部品使用。

• 請確實做好擴喇叭口作業，以免發生漏煤。

	配管		絕熱材	絕熱材	
	外徑	厚度		內徑	厚度
細管側	6.35 (1/4")	0.8	依 "JIS H3300" 所規定的材質	8~10	聚乙稀發泡材料
粗管側	9.525 (3/8")	0.8		11~13	
粗管側	12.7 (1/2")	0.8		14~16	

■ 配管之擴管作業 注意：擴管時，須防止水滴或銅屑、異物等掉入銅管內。



擴管前須先將銅管毛邊削除，用活動扳手取下二方閥或三方閥上之袋形螺帽，放入銅管以進行擴管工作。

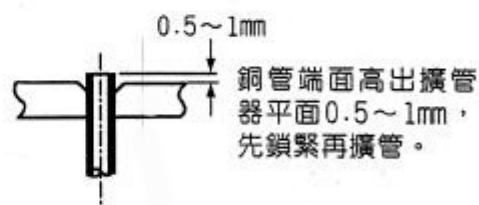

表面光滑，圓周高度相同 若擴管偏斜或破裂，異物嵌上，須以切管刀切斷，重新擴管。



請務必裝上密封蓋

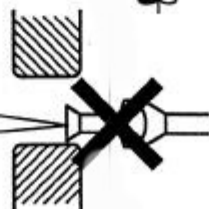

配管連接

■ 配管連接：請依室內側、室外側的順序配管

① 室內側

- 室內側配管時，應使用2支固定扳手，最好使用扭矩扳手配管。
- 連接配管時，先對齊管路中心，再用手轉動杯形螺帽3~4圈。
- 杯形螺帽的固定扭矩，參照下表。
- 注意：補助配管中，粗管較細管長約90mm。

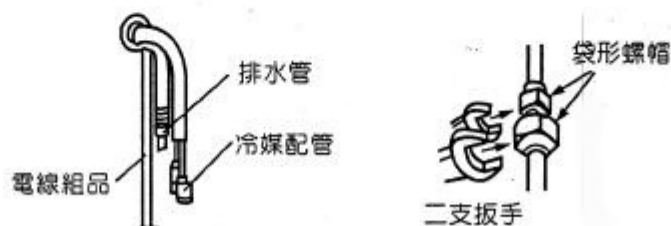

	袋形螺帽 兩側寬度	適當的扭 矩扳手	使用固定 扳手時
細管側	17mm	1.8Kgf-m	1.5~2.0Kgf-m
粗管側	22mm	4.0Kgf-m	3.5~4.0Kgf-m
粗管側	27mm	6.3Kgf-m	6.0~6.5Kgf-m
粗管側	24mm	5.0Kgf-m	5.0~5.5Kgf-m

② 室外側

● 室外機

- 首先將液配管上的螺帽（較小者）鬆開，使與連接管對合後如右圖所示將螺帽完全轉緊。
- 其次將氣配管上的螺帽（較大者）鬆開，使與連接管對合並用手轉緊螺帽3~4轉，先做好排氣後再完全轉緊。
- 若氣配管和液配管上的螺帽未轉緊，則可能會漏媒或漏油，但這並非故障，只要將螺帽轉緊即可。

● 檢漏

- 將冷媒管路所有的接頭做檢漏，檢查時可用肥皂泡沫塗在接頭上小心觀察是否有漏氣（冒泡），檢查完後，必須將肥皂泡沫完全拭淨。

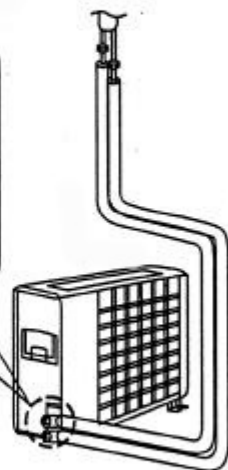

排氣作業

■ 用冷媒將室內機盤管內及配管內的空氣排出

- 1 將二方閥及三方閥之閥帽取下。
- 2 打開充填口蓋，以硬物頂住閥心，以利空氣經此流出。
- 3 以六角扳手鬆開二方閥之閥棒1/4圈。（反時針方向旋轉大約90度）。
- 4 排氣約10~15秒。**注意** 此時勿將手放於充填口正下方，以免手指凍傷。
- 5 放開閥心鎖緊充填口蓋。
- 6 以六角扳手完全打開二方閥、三方閥閥棒至底。（反時針方向旋轉3 1/2圈）。
- 7 鎖緊閥帽。

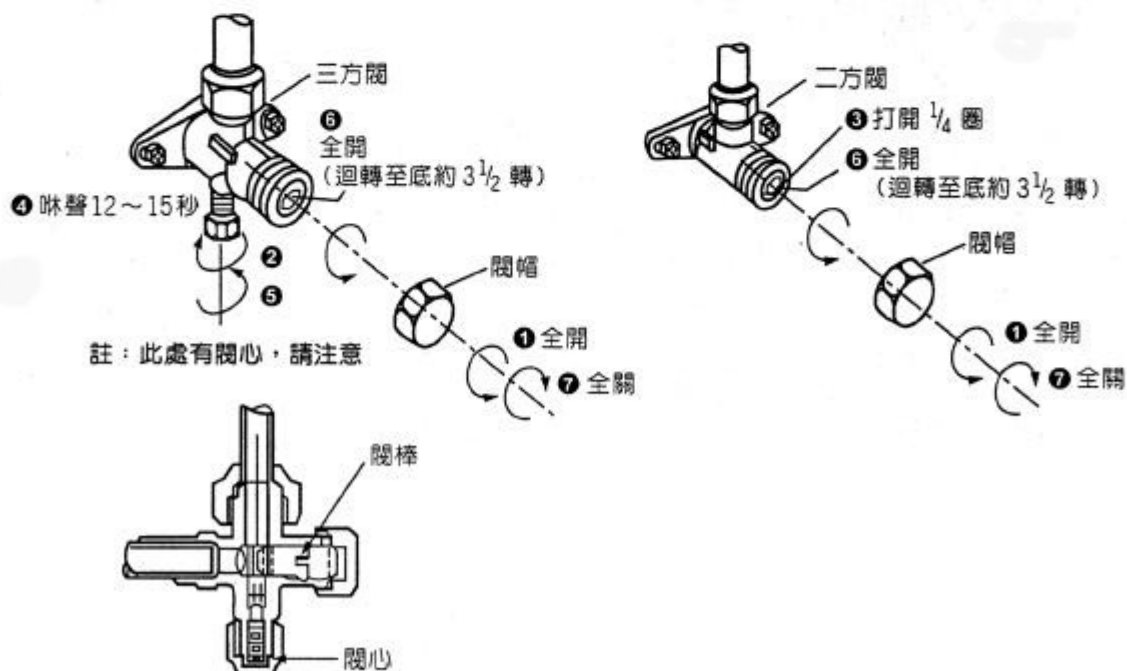

電氣配線

■ 室內外機間配線請用 $\phi 2.0\text{mm}$ V.V.F 二芯電纜線，且須為雙重絕緣導線，不可使用絞線

- 配線前端須剝線後，確實插入端子板中。



■ 室內側

- 掀開室內機面板，即可看到端子台，安裝電源線。



■ 室內外機間配線作業

- 一對二機型

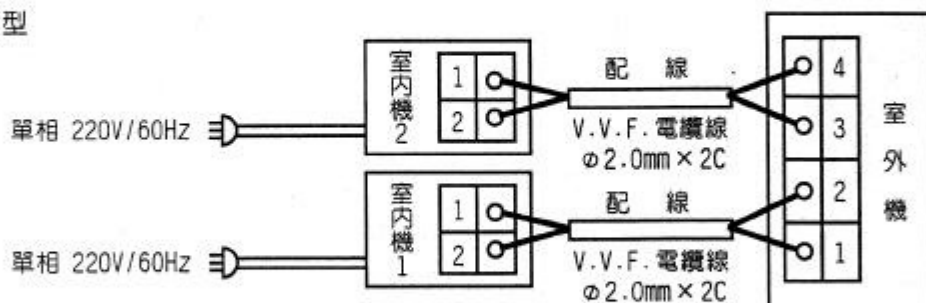

- 一對一機型

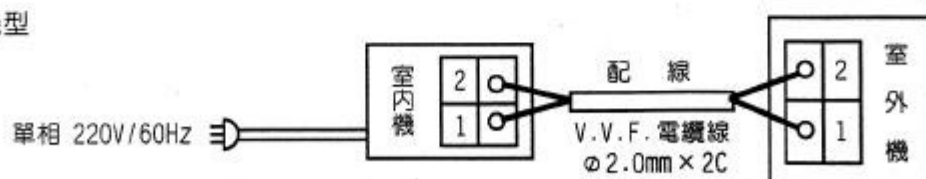

電氣配線

■ 接地安裝

- 務必安裝接地線。
- 接地線需為綠色，線徑 2.5mm² 以上，6.0mm² 以下。
- 有水或濕氣高的場所，除了接地線以外，最好再裝上漏電遮斷器。

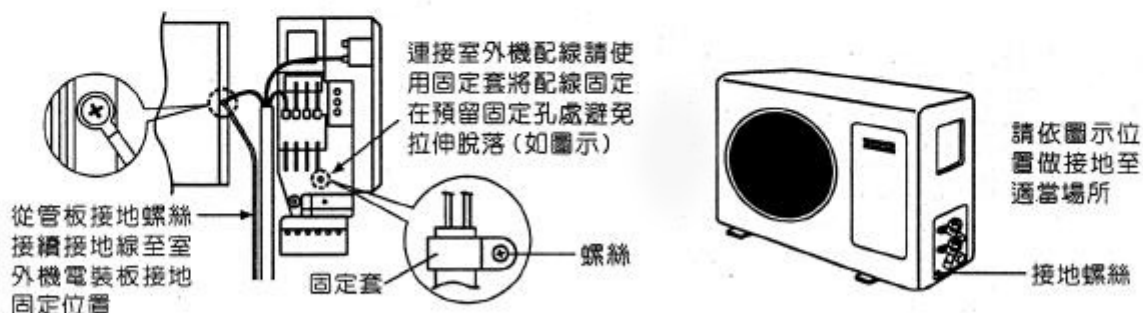

■ 室內外機和配線之連接。

室內側：配線剝線後，確實插入室內機的端子台內，並以固定套固定電線。

室外側：配線剝線後，確實插入室外機的端子台內，並以固定套固定電線。

• 室內機、室外機皆有接地指示標誌，請接於適當位置。

室外機的接地螺絲：二方閥的左下方。
室內機的接地端子：EVA右管板上。



■ 注意事項

• 電源工程、室內外機間配線、接地工程等，請依說明書指定方式進行，並委請有配電資格的技术人員施工。



• 不可利用從插頭拉延長線使用，或是電源線中途連接之方式配電，電線連接不當，為造成火災的原因之一。



• 請使用 2.0mm 單芯電線，不可使用多股絞線。



對



錯

• 請勿使用其它電線直接連接作為延長。



錯

電氣配線

- 請務必選用冷氣機專用的電源回路。



- 請儘可能裝設漏電遮斷器。

注意 漏電遮斷器請使用額定感度電流15mA，動作時間0.1秒以下之電流動作的高感度機型。

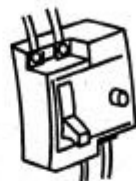

- 在配線接觸不良下連續運轉，將導致過熱、發生火災或起動運轉不良。

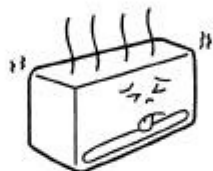

- 請勿將接地線接於下述場所，以免發生危險：水管、瓦斯管、天線、避雷針或電話線。



試運轉

- 連接電線至適當的電源（額定電壓 $\pm 10\%$ 範圍）。

- 連接後請小心勿觸及帶電體。
- 按下<運轉/停止>按鈕，進行冷房運轉。



- 2 檢查風扇的聲音及運轉情形。

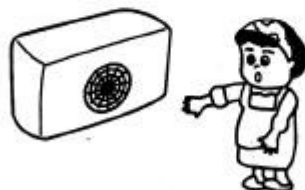

- 3 5~10分鐘後，檢查蒸發器之冷卻情形及冷風吹出狀況（室內外機接頭部份務必檢漏）。



- 4 檢查蒸發器滴排水情形，尤其在排水管接頭處不得漏水。

- 如果凝結水不多時，倒水在滴水盤內檢查排水情形。



規格表

規格 機種名	(暖房)	運轉 電流 (A)	起動 電流 (A)	總額定消 耗電功率 (W)	EER 值 Kcal/hW (C.O.P.)	功率 因素 (%)	額定電壓/ 額定頻率 (單相60Hz)	淨重 (Kg)	室內機	室外機	按裝時 用 保險絲 規 格
	冷房 能力 Kcal/h (KW)								外形尺寸 (W×H×D) mm	外形尺寸 (W×H×D) mm	
									按裝尺寸 (W×H) mm	按裝尺寸 (W×H×D) mm	
AM-A20BL + AU-A20	2000 (2.2)	3.8	25	784	2.55 (2.97)	94	220V	8	790×270×170	560×530×253	250V 10A
								24	1090×470	1060×680×453	
AM-A25BL + AU-C25	2500 (2.8)	5.0	30	1029	2.43 (2.83)	93.6	220V	8	790×270×170	560×530×253	250V 10A
								24	1090×470	1060×680×453	
AM-A25CBL + AU-A25C	(2500)	5.0	30	1029	2.43 (2.83)	93.6	220V	8	790×270×170	780×525×240	250V 10A
	2500 (2.8)							24	1090×470	1280×675×440	
AM-A32BL + AU-A32	3150 (3.6)	5.8	30	1235	2.55 (2.97)	96	220V	14	1000×335×195	780×525×240	250V 10A
								36	1300×535	1280×675×440	
AM-A36BL + AU-A36	3550 (4.0)	6.7	30	1392	2.55 (2.97)	95	220V	14	1000×335×195	760×535×315	250V 10A
								40	1300×535	1260×685×515	
AM-A45BL + AU-A45	4500 (5.0)	9.3	40	1915	2.35 (2.74)	94	220V	14	1000×335×195	760×535×315	250V 15A
								50	1300×535	1260×685×515	
AM-A45CBL + AU-A45C	(4500)	10	40	2064	2.18 (2.53)	93.8	220V	16	1000×335×195	800×625×300	250V 15A
	4500 (5.0)							50	1300×535	1300×775×500	
AM-A20BL × 2 + AU-A2020	2000 (2.2) + 2000 (2.2)	8	40	851 + 851	2.35 (2.74)	96	220V	8	790×270×170	760×535×315	250V 15A
								52	1090×470	1260×685×515	
AM-A25BL × 2 + AU-A2525	2500 (2.8) + 2500 (2.8)	10.2	46	1064 + 1064	2.35 (2.74)	95	220V	8	790×270×170	800×625×300	250V 15A
								56	1090×470	1300×775×500	
AM-A20BL AM-A36BL + AU-A2036	2000 (2.2) + 3550 (4.0)	11.4	50	850 + 1511	2.35 (2.74)	94	220V	8	790×270×170	800×625×300	250V 20A
								14	1090×470		
								56	1000×335×195 1300×535		
AM-A25BL AM-A45BL + AU-A2545	2500 (2.8) + 4500 (5.0)	14.8	60	1146 + 2064	2.18 (2.53)	98.6	220V	8	790×270×170	950×800×300	250V 25A
								14	1090×470		
								74	1000×335×195		
								74	1300×535		

聲寶股份有限公司

SAMPO

桃園縣龜山鄉大崗村頂湖路 26 號
免費諮詢專線：(0800)005438 (0800-鈴鈴-我是聲寶)
<http://www.sampo.com.tw>