

CHIMEI

.....

LED

USER'S MANUAL

LED多媒體液晶顯示器
使用手冊

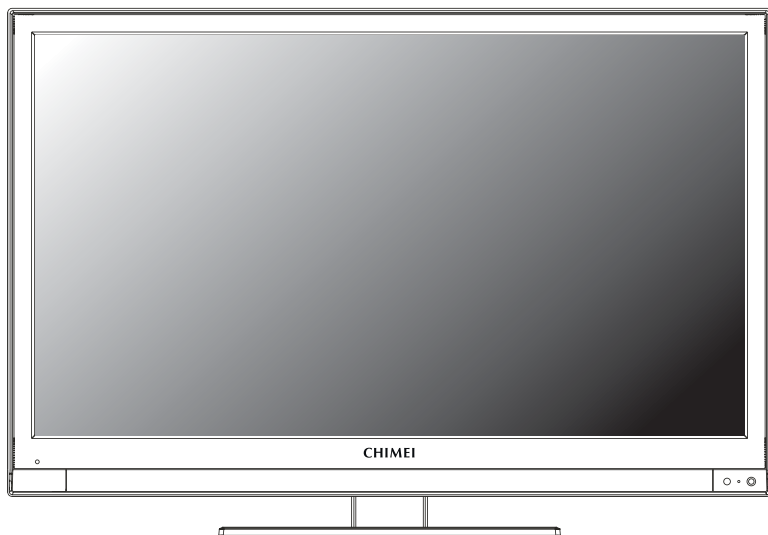

37" TL-37L60

使用手冊

LED 多媒體液晶顯示器

目錄

重要安全性指示.....	02
清潔保養事項.....	04
維修服務事項.....	05
外觀及附件說明.....	06
LED 多媒體液晶顯示器操作方式	
各項接頭及插槽.....	07
控制面板按鍵.....	12
遙控器功能.....	13
常用頻道功能操作.....	15
CEC 功能操作.....	16
螢幕顯示選單	
畫面設定.....	18
進階設定.....	19
音效設定.....	20
電視.....	21
幾何調整.....	22
設定.....	23
數位電視	
第一次安裝說明.....	24
簡易操作說明.....	25
電子節目表(EPG).....	29
U-Link	
U-Link 操作說明.....	30
U-Link 錄影功能說明(PVR).....	34
其他資料	
常見問題排除方式.....	35
規格.....	36
U-Link 相容性參考資料.....	37



TruSurround XT 是 SRS Labs, Inc. 的註冊商標。本產品已獲 SRS Labs, Inc. 授權使用 SRS TruSurround XT 技術。TruSurround XT® 僅用兩個揚聲器就能營造出真實的環繞聲感受，同時提供豐富的低音和清晰的對話。

重要安全性指示



閱讀及遵守所有指示、牢記各項警示事項、請妥善保存指示。



注意

為避免電擊請勿打開本產品



警告：為避免火災或電擊，請勿讓本產品暴露於雨水或水氣中。



本標誌表示產品內部有未絕緣的「危險電壓」存在，有觸電危險。



內部含有驚嘆號的等邊三角形，主要在提醒使用者：此處具有重要的操作及保養(維修)指示，請參閱隨機所附的說明文件。

【關於安裝及使用】



1. 請依製造商指示安裝，務必使用製造商所指定的配件/附件。

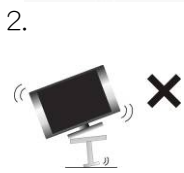

2. 本設備須依據安裝指示說明置於桌面或牆上，為預防置於桌面的機台因不可預測之天災或人為因素而掉落，您可考慮使用防傾倒輔助螺絲孔做加強，請勿置於不穩定的架子或桌面上，以免掉落造成傷害。



3. 務必使用製造商所指定或隨設備所附的台車、腳架、三角架、支架或機檯。若使用台車搬移設備時，應特別注意勿使上層物品掉落，以免造成人員受傷。

4. 當搬移本 LED 多媒體液晶顯示器時請務必由兩人及雙手同時搬運，以避免掉落損壞。

5. 請勿讓異物刺穿 LED 多媒體液晶顯示器外殼，以避免觸碰液晶顯示器內部之高壓電裝置或導致內部零件受損。



6. 請勿安裝於任何接近熱源之處，例如暖爐、散熱器、爐灶或其他可能產生熱能的設備。



7. 請勿將 LED 多媒體液晶顯示器置於高溫及火源附近，如已點燃的蠟燭。



8. 請勿安裝於水源附近、水份滴落、潑濺之處，亦不可將花瓶之類盛水器具置放於設備上方。



9. 禁止將 LED 多媒體液晶顯示器安裝於浴室或淋浴室潮溼等區域，否則會引起火災或導致人員有觸電之危險。

10. LED 多媒體顯示器勿緊靠牆面，須保持適當散熱空間，防範熱源使電線老化。

11. 請定期(建議一個月一次)清理 LED 多媒體顯示器背後灰塵、棉絮等以免掉入機台內造成電氣損壞。

重要安全性指示

【關於電源】

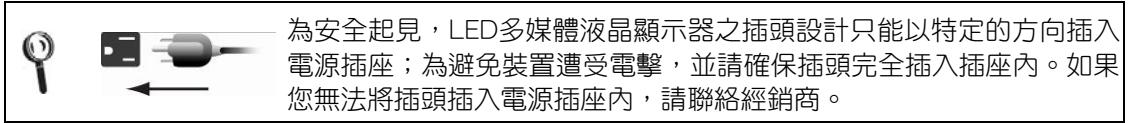

- 

切勿擅自變更專為安全而設計的極化型或接地型插頭。極化型插頭具有一寬一窄的扁平接腳。接地型插頭則具有兩支扁平接腳及一支圓形接地接腳。較寬的扁平接腳或圓形的接地接腳均為安全設計。若插頭與您的電源插座不符，則應洽請電機專業人員為您汰換舊式規格的電源插座。本設備必須連接使用具有接地線的電源插座。
- LED多媒體液晶顯示器所使用之電源規格，會詳列於標有序號/機型的標籤上。請盡可能使用標示上之電源規格類型，如果您不確定您家裡使用的電源類型，請聯絡經銷商或您當地的電力公司。
- 

請避免電源插座或延長線負載過量，否則可能會引起火災或導致人員有觸電之危險。請選購過載會自動斷電的延長線。
- 各式電源線應做定期檢查清潔，留意寵物、老鼠等是否咬損，若有損壞即須更換。
- 

請勿將任何物品壓到或纏繞到LED多媒體液晶顯示器之電源線，勿將電源線合網或捲起，會妨礙散熱，且避免將LED多媒體液晶顯示器置於容易磨損電源線之處，僅可使用正確的電源線。
- 電源線應避免佈線於人員行經之處，且不可拉扯插頭、電源插座及設備出線處的纜線部份，若有破損，應立即更換。
- 雷雨期間或長期不使用本設備時，請將電源插頭拔下，避免異常突波導入而造成本LED多媒體液晶顯示器損壞。
- 請勿將電源線靠近會產生熱能的設備，電源線外皮若融化或損壞，可能會引起火災或觸電的危險，更不可於電源線旁放置紙張等易燃物。
- 即用型家電耦合裝置可作為本設備的電力切斷裝置。
- 若在國外購買與使用本產品，請使用合乎當地法令的合用電源線。

【關於通風】

- 

LED多媒體液晶顯示器背後的通風口係為通風與散熱所設計，周圍須保留10公分的空間，切勿阻礙任何通風開口，請保持通風口暢通。
- 請勿將LED多媒體液晶顯示器放在床上、沙發或地毯上，以免傾倒而造成通風口阻塞。
- 請勿將LED多媒體液晶顯示器置於密閉空間中或侷限空間內，如書架、書櫥或是衣櫥。
- 請避免使本LED多媒體液晶顯示器受到日光直射。

【關於LED液晶螢幕】



1.  由於 LED 液晶面板內液晶特性，長時間使用 4:3 畫面觀賞，或長時間處於同一畫面靜止時，將會導致面板產生影像殘留(Image Sticking)問題，故建議您不要長時間使用 4:3 畫面觀賞，或是長時間畫面靜止，如果因此產生影像殘留或畫面異常將無法維修也不在保固範圍。
2. LED 液晶面板是由高精密技術製造，但因目前市面上 LED 液晶面板之製造技術尚無法保證 100%無亮點或暗點，恕不提供 LED 液晶面板無亮暗點保證，敬請見諒。
3. 因本LED多媒體液晶顯示器設有保護裝置，於電源開啟後需等待約十秒鐘，畫面方能顯現。
4. 本設備僅適用於一般影音娛樂用途，不建議使用於影像專業工作上。

【有線電視】

1. 本LED液晶顯示器接收器如果用於私人觀賞UHF、VHF或有線電視系統為一般大眾傳送的節目廣播，則需要廣播業者/有線電視業者/節目所有人的授權。
2. 請勿分接電視訊號，以免影響收訊品質。

清潔保養事項

【關於清潔LED多媒體液晶顯示器的注意事項】

- LED 液晶螢幕/機殼/鏡面外框屬於精密製品均經過特殊表面處理，須定期保養與清潔，清潔前，請務必詳讀以下注意事項。任何不當或錯誤清潔方式所造成的外觀損傷將不在保固範圍之列。
 - 清潔 LED 液晶螢幕/機殼/鏡面外框時，請先將 AC 電源從 AC 電源插座上移除。
1. 擦拭LED液晶螢幕表層或是機殼上的灰塵時，請先使用吹氣球將大部分灰塵清除後，再使用液晶顯示器專用超細纖維擦拭布輕拭之，若灰塵較難除去，請搭配使用液晶顯示器專用之中性清潔劑擦拭，並請遵循該清潔用品說明書指示使用；此外，擦拭布上若附著微細灰塵亦可能刮傷精緻表面，請定期清洗擦拭布。請勿使用纖維粗糙之布面擦拭液晶螢幕/機殼，以免造成人為損傷或鏡面外殼刮傷。
 2. 嚴禁使用任何類型的鹼性/酸性清潔劑、洗衣粉、甲苯或揮發溶劑性等溶劑，如：酒精、汽油、稀釋劑、殺蟲劑，否則可能會損傷LED多媒體液晶顯示器之螢幕表層與機體外殼。
 3.  清潔LED液晶螢幕或機殼時，為了避免造成液晶螢幕不可預期的損傷，請勿將任何大量液體直接傾倒或沾附於液晶螢幕上。若不小心沾到水滴等，請立即以軟布清除。
 4.  LED液晶螢幕結構精密，請勿以外力施壓或螺絲起子、筆尖等尖銳物品觸壓螢幕表面，以免造成螢幕破裂損壞。

維修服務事項

【關於維修】



請勿嘗試自行修理本LED多媒體液晶顯示器。本LED多媒體液晶顯示器機台內有高壓零件，可能導致觸電的危險。

1. 若發生下列任何一種情況時，請先將本 LED 多媒體液晶顯示器的插頭拔掉，然後聯絡當地經銷商或通知原廠由合格檢修人員來維修本 LED 多媒體液晶顯示器：
 - 1.1 電源線或電源插頭損壞或破損時。
 - 1.2 有液體濺入本 LED 多媒體液晶顯示器內。
 - 1.3 本 LED 多媒體液晶顯示器受潮或淋到雨。
 - 1.4 本 LED 多媒體液晶顯示器外殼有損壞。
 - 1.5 本 LED 多媒體液晶顯示器功能異常。
 - 1.6 自高處摔落。
 - 1.7 發生冒煙、火花 等安全性因素。
2. 所有維修事宜請洽原廠由合格的維修人員執行。
3. 勿使用非原廠合格技師所提供之零件,以免造成產品壽命衰減或發生電氣異常引響安全的問題。
4. 安全性檢查
如果本 LED 多媒體液晶顯示器在使用過程中有安全性檢查需要，或發生故障需要維修，請通知原廠由合格技師進行檢查與維修服務。
5. 如果本 LED 多媒體液晶顯示器已超過保固期限後發生故障，請通知原廠由合格技師進行檢查與維修服務。
6. 此處各項維修指示僅供合格維修人員使用。為避免電擊危險，非經合格認證者，不得執行操作手冊範圍以外的維修工作。

【使用記錄】



請詳閱並遵守手冊內的所有警告與指示。未詳閱並遵守者，其保固將失效。若未經許可改造本LED多媒體液晶顯示器，則保固將立刻失效。

1. 您可以在本 LED 多媒體液晶顯示器背面看到此產品之序號和機型標籤。當聯絡經銷商或合格維修人員時，請提供該序號。
2. 電量耗盡或放電完畢的電池，務必依各項適用的法令與規定進行回收或棄置。相關詳盡資訊，請洽您所在國家的固體廢置物負責單位。



廢電池請回收

【顯示器廢棄處理方式】

依據環保署規定，顯示器於廢棄時須經妥善處理，以免對環境造成不良影響。

當您的顯示器要廢棄時，請依廢棄處理方法處理：

1. 購買新顯示器時，可委由經銷商回收欲汰換之顯示器。
2. 可洽廢電子電器物品之資源回收管理基金管理委員會，服務專線: 0800-085-717。

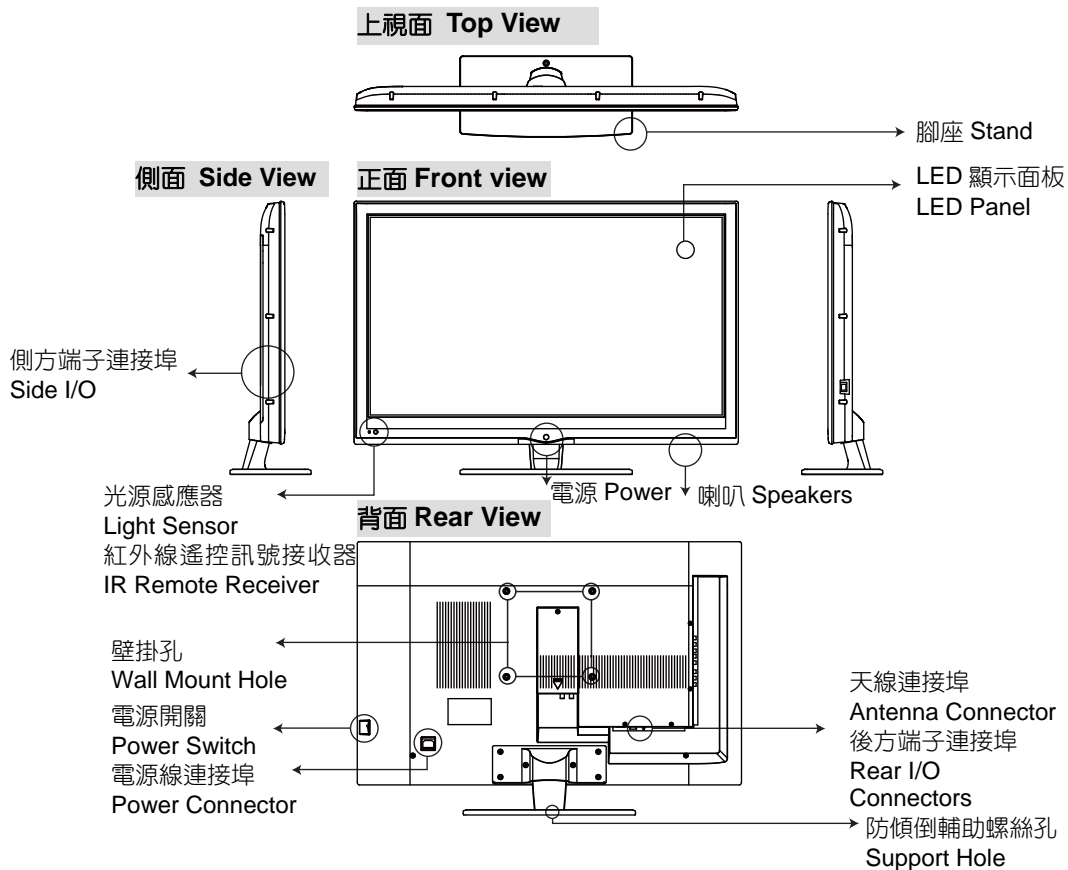

配件



防傾倒安全說明

※ 為預防本產品因不可預測的天災與人為因素而掉落造成傷害，您可考慮使用防傾倒輔助螺絲孔做加強。

1. 操作前，應在穩固桌面上安裝螺絲 (建議尺寸: T4X12)(圖1)。
2. 您擺放LED液晶顯示器的桌面無法鎖螺絲定時，請額外使用二顆螺絲(建議尺寸:M6X25) 栓於液晶顯示器的背蓋壁掛孔並拉鋼線固定在牆壁上(圖2)，以策安全。

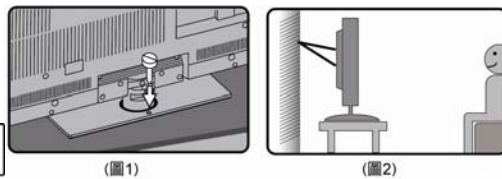

安裝電池

1. 將兩顆四號電池裝進遙控器中。注意正、負極的方向是否正確。
2. 蓋上電池蓋。

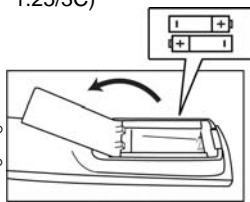

如果長時間沒有使用遙控器，請將電池取出，以免液體外漏而造成損壞。
使用遙控器時請小心。請勿將遙控器掉落至地面。避免潮濕、日光直射以及高溫。

後方端子連接埠

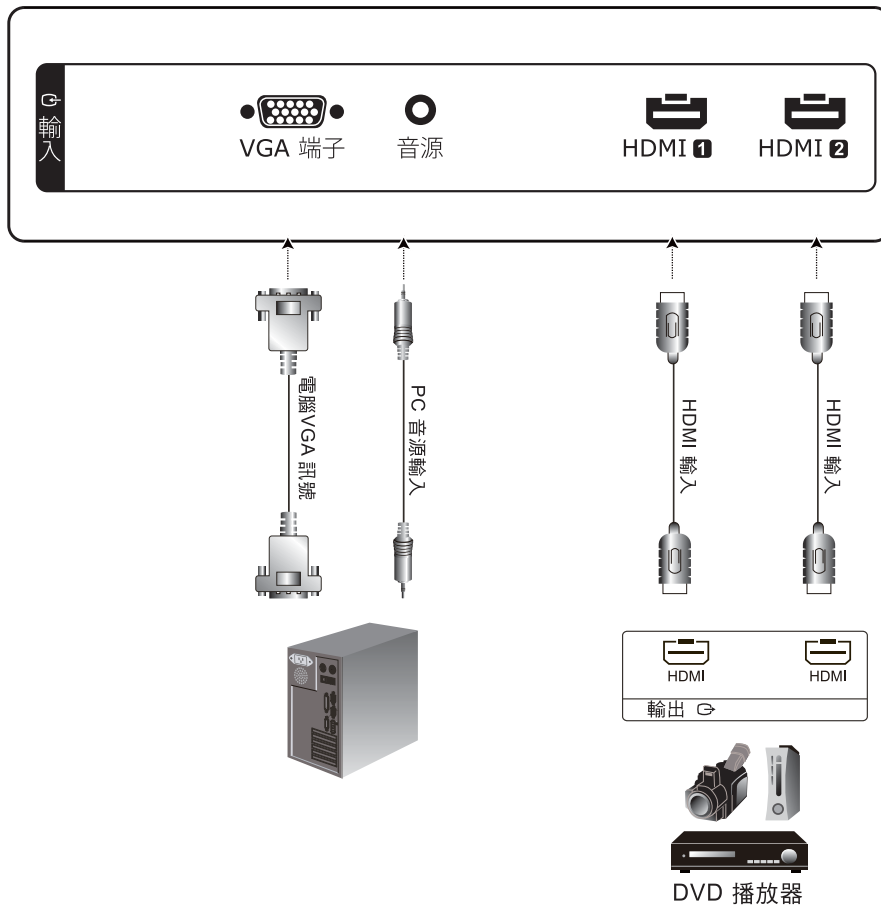

連接埠 (輸入)	功 能
HDMI 1、2	<p>高畫質多媒體數位介面：</p> <p>可連接使用於有高畫質影像/聲音訊號-HDMI 端子輸出的裝置。</p> <p>此連接埠支援 HDTV 影像訊號或是 PC-DVI 訊號。</p> <p>※DVI 訊號是經由 HDMI 輸入，需配合使用 DVI 轉 HDMI 連接線，聲音連接共用 VGA-音源輸入端子。</p>
VGA 端子	<p>VGA 端子與音源端子：</p> <p>可連接到有 VGA(RGB 類比訊號)端子及聲音輸出的裝置，如電腦等設備。</p> <p>※音源輸入端子為 VGA/DVI(HDMI)共用，端子為 3.5mm 插孔。</p>

- ※ 以上詳細支援訊號規格，請參考本說明書後面產品規格頁。
- ※ 切換至VGA端子或是切換解析度時，系統會自動偵測並調整畫面至最佳化，螢幕出現"畫面調整中"，需等待約10秒的時間。

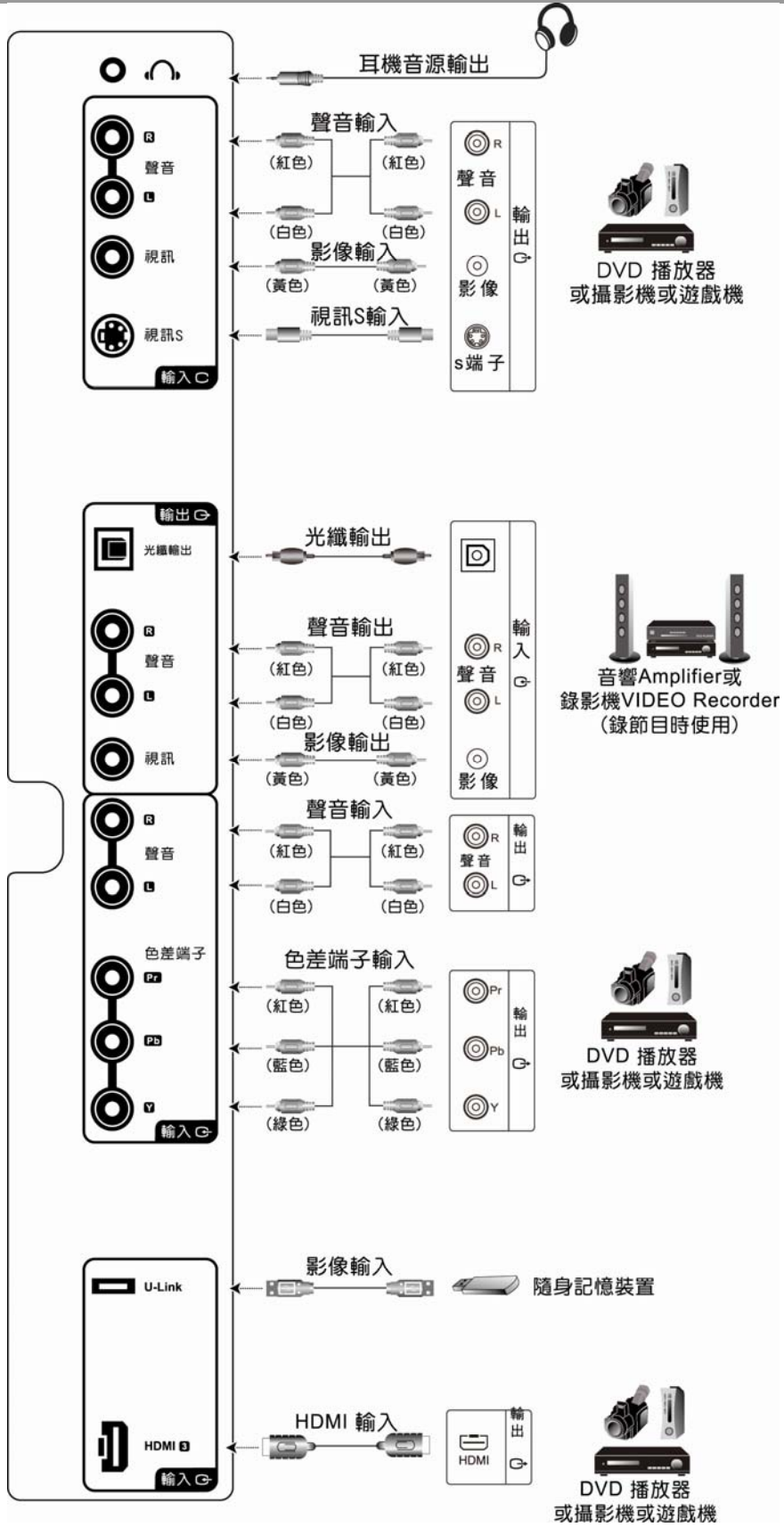

連接埠 (輸出)	功 能
耳機音源	這個連接埠可以連接耳機(16Ω 或 32Ω)聲音輸出訊號。 ※接上耳機後，LED 多媒體液晶顯示器喇叭將會停止聲音輸出。
連接埠 (輸入)	功 能
視訊/視訊 S	AV 影像端子/S 影像端子與聲音端子： 可連接使用於有 AV 影像(複合訊號)端子及聲音 R(右)/L(左)輸出的裝置。 可連接使用於有 S 影像(Y/C)端子及聲音 R(右)/L(左)輸出的裝置。
連接埠 (輸出)	功 能
光纖	可連接於有光纖輸入之擴大器或裝置。 光纖輸出僅為聲音訊號，訊號為數位處理故可得到較佳的聲音品質。
視訊	可連接於有影像(AV)與聲音輸入端子之擴大器或錄影裝置。 ※影像輸出僅限：視訊/類比(無線/有線) 電視天線訊號來源。 其餘訊號來源僅會輸出其聲音。 ※聲音輸出不受本機音量大小控制。
連接埠 (輸入)	功 能
色差	色差端子與聲音端子： 可連接使用於有色差(YPbPr)及聲音 R(右)/L(左)輸出的裝置。
連接埠 (輸入)	功 能
U-Link	隨身記憶裝置： 可連接使用於隨身記憶裝置。 ※請在電視機開機後，再插上隨身記憶裝置。
HDMI 3	高畫質多媒體數位介面： 可連接使用於有高畫質影像/聲音訊號-HDMI 端子輸出的裝置。 此連接埠支援 HDTV 影像訊號或是 PC-DVI 訊號。 ※DVI 訊號是經由 HDMI 輸入，需配合使用 DVI 轉 HDMI 連接線， 聲音連接共用 VGA-音源輸入端子。

※ 以上詳細支援訊號規格，請參考本說明書後面產品規格頁。

※ 切換至色差來源或是切換解析度時，系統會自動偵測並調整畫面至最佳化，螢幕出現“畫面調整中”，需等待約10秒的時間。

天線連接埠

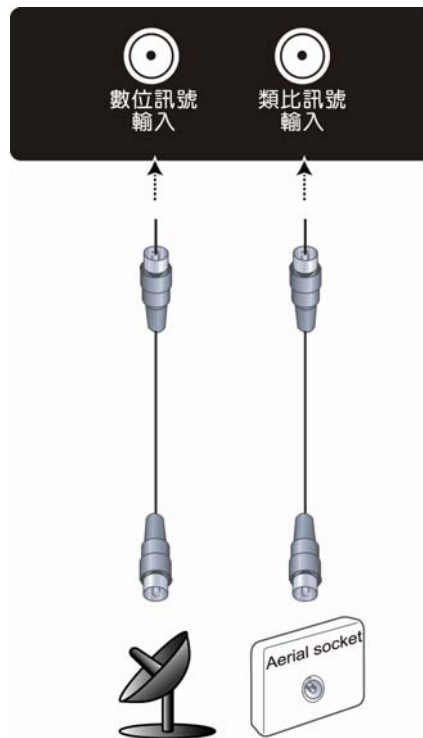

連接埠	功能
數位訊號輸入	連接至數位電視天線(訊號)。
類比訊號輸入	連接至類比(無線/有線)電視天線或訊號。

- ※ 本產品需另購電視視訊盒才可使用電視功能。
- ※ 數位電視支援 HD-高畫質訊號頻道。

開啟LED多媒體液晶顯示器

- 1.將電源線插入 LED 多媒體液晶顯示器背面的電源插孔，另一端電源線插入電源插座即可。
- 2.按下 LED 多媒體液晶顯示器背面的電源按鍵(1)就可以開啟總電源，反向則關閉總電源。

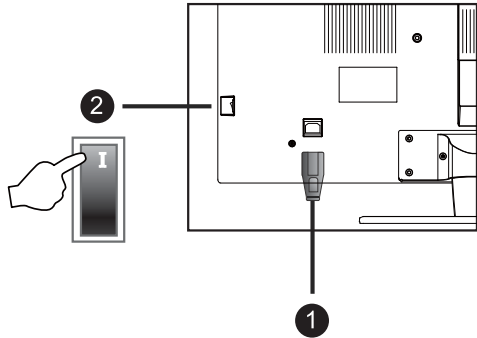

AC 110~120V
電源線插頭會依國家不同而有所不同。

- 3.按下在顯示器下方的電源按鍵(Power)就可以開啟及關閉 LED 多媒體液晶顯示器。

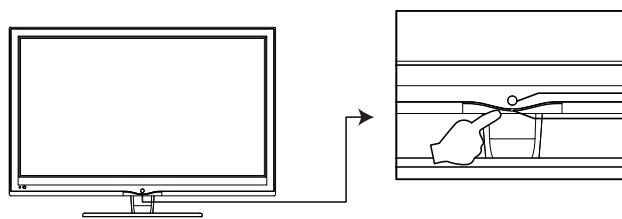

電源(Power) -電源開啟，電源指示燈會保持亮亮綠色。
電源指示燈 -電源關閉，電源指示燈會保持亮琥珀色。
LED 多媒體液晶顯示器進入待機狀態。

頻道掃描(類比電視)

在第一次裝機時必須執行自動頻道掃描。(本產品需另購電視視訊盒才可使用電視功能)

1. 按下遙控器上的“電視/影音”鍵或LED多媒體液晶顯示器控制面板上的“輸入源”鍵選擇電視模式。
2. 按“選單”按鍵 打開OSD畫面。
3. 按 鍵選擇“電視”，再按 鍵移至“頻道掃描”選項。
4. 按確認鍵即開始自動執行頻道掃描。(執行自動頻道掃描時，會花費數分鐘去執行掃描有效的頻道)
5. 結束自動頻道掃描後即可觀看電視。可按遙控器上的選台(CH) 按鍵來選擇頻道。

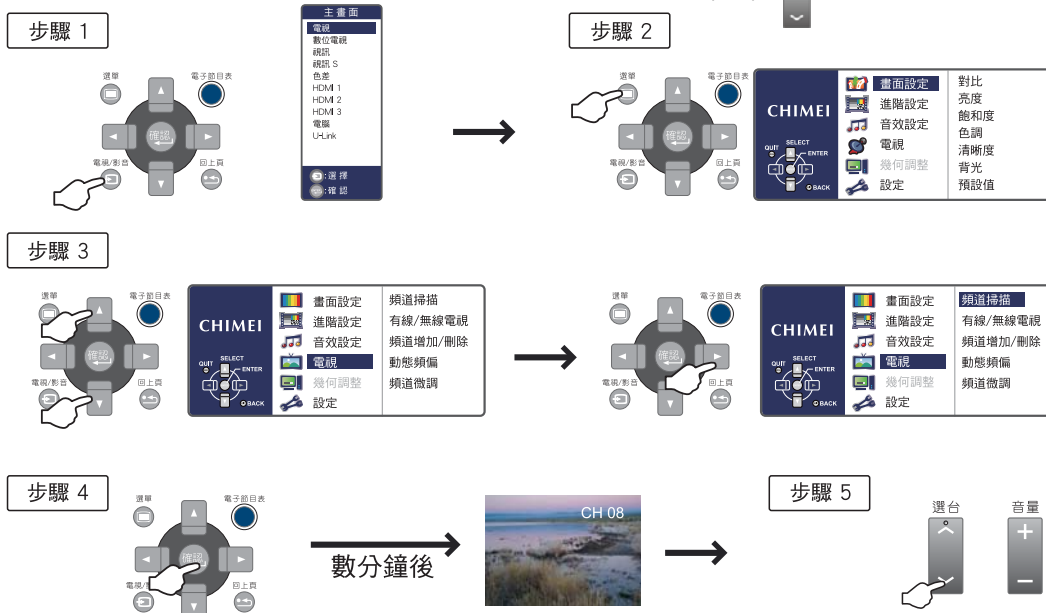

單觸式按鈕

觸碰前框右下方各個按鈕做相對應操作。

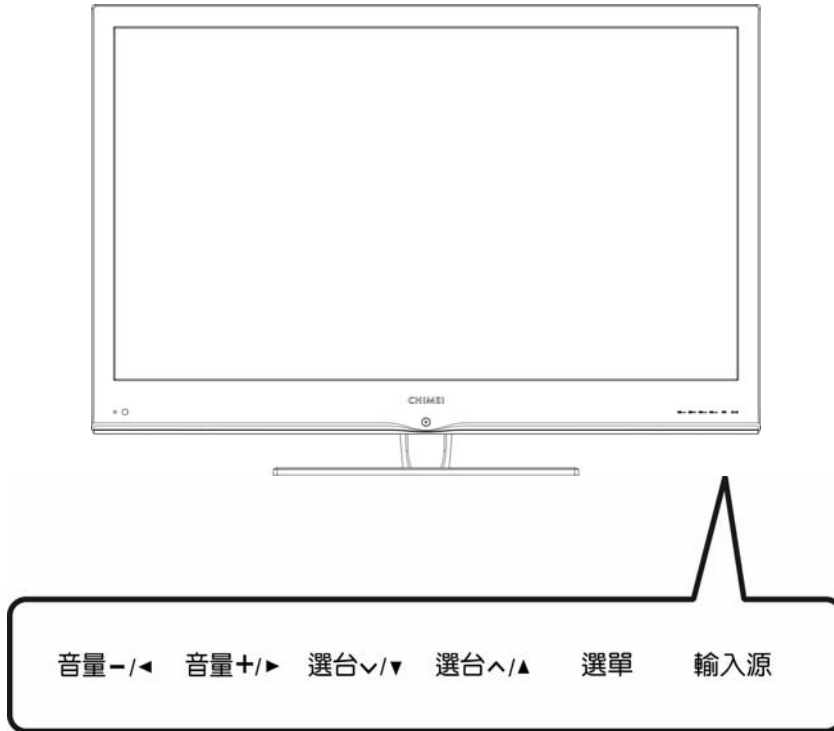

按 鍵	功 能
輸入源 (SOURCE)	選擇訊號來源 按下在顯示器右側的輸入源按鍵，可以依序選取： 電視 / 數位電視 / 視訊 / 視訊 S / 色差 / HDMI 1 / HDMI 2 / HDMI 3 電腦 / U-Link 等模式。 ※ 在操作選單(MENU)模式下，此鍵做為確認(ENTER)鍵使用。
選單 (MENU)	調整選單 在顯示器右側的選單(MENU)按鍵用來顯示選單以便修改 LED 多媒體液晶顯示器的設定值。若要顯示 LED 多媒體液晶顯示器的螢幕控制視窗，請按下選單(MENU)按鍵。按下調整▲▼◀▶可調整快速選單項目的內容。
選台 CH ◻ / ▲ (FUNCTION ▼ / ▴)	選擇頻道(限電視模式下使用) 使用在顯示器上方的選台(CHANNEL) ◻ / ▲ 按鍵來選擇頻道。 (限電視模式下使用，本產品需另購電視視訊盒才可使用電視功能) ※ 在操作選單(MENU)模式下，其功能相當於選擇功能之上下鍵。
音量 VOL - / + (ADJUST ◀ / ▶)	調整音量 在顯示器右側的音量(VOLUME) - / + 按鍵可調整 LED 多媒體液晶顯示器的音量。 ※ 在操作選單(MENU)模式下，其功能相當於調整功能之左右鍵

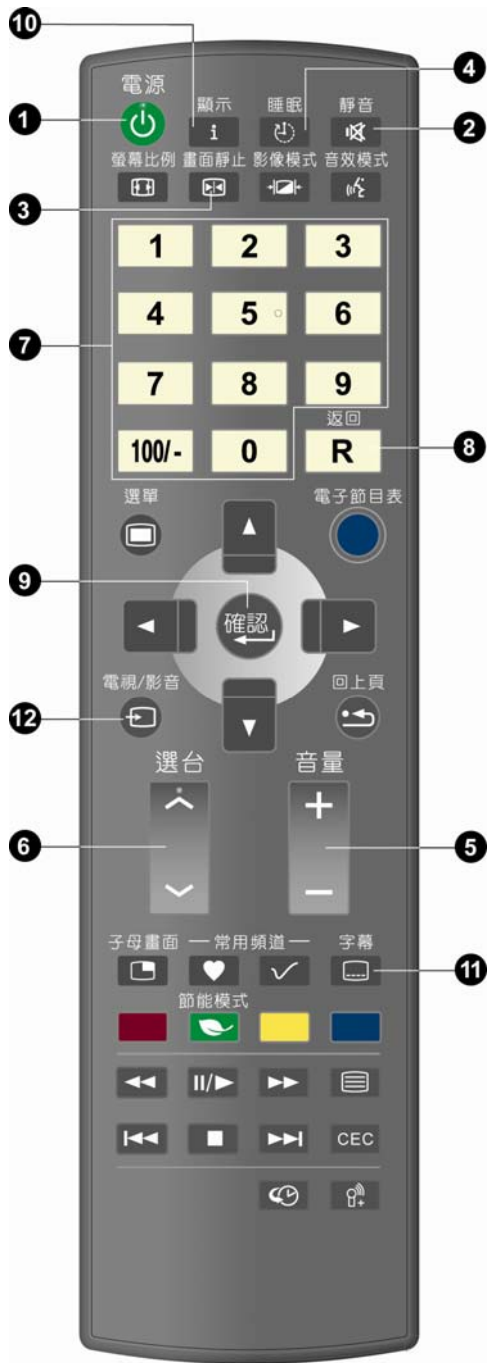

1. **電源 <POWER>**
開啟LED多媒體液晶顯示器，或者進入待機狀態。
2. **靜音 <MUTE>**
可保持靜音。再次按下或者按音量+/-按鍵，便可恢復原來的音量。
3. **畫面靜止 <FREEZE>**
可靜止畫面。再次按下按鍵，便可恢復。
4. **睡眠 <SLEEP>**
重複按下這個按鍵，就可以設定睡眠自動關機時間為關 / 30 / 60 / 90 / 120 / 150 / 180 分鐘(MIN)。
5. **音量+/- <Volume +/->**
調整音量大小。
6. **選台 ^ <Channel ^>**
選擇頻道。
7. **0~9, 100/- 數字鍵**
按下0~9,100/- 便可選取從02到125的頻道。按下的頻道若超出125，則視窗將停留在設定時的頻道不做任何切換。
8. **返回 <RETURN>**
回到前一個頻道。
9. **確認 <ENTER>**
選擇1~9頻道時,可直接按1~9數字鍵待數秒後自動切換;或按1~9數字鍵後按確認(ENTER)直接切換。
10. **顯示 <Display>**
可以顯示目前模式資訊。包含：主畫面 / 訊號源 / 訊號格式。
11. **字幕 <C.C.: Close caption>**
可啟動字幕的功能。(此項功能僅適用於北美NTSC的系統)。
12. **電視/影音 <TV/VIDEO>**
可選擇主畫面訊號來源。
 1. 您可以藉由遙控器上的“電視 / 影音”鍵 (TV/VIDEO)切換主畫面的訊號來源。

主畫面切換依序為：電視 / 數位電視 / 視訊 / 視訊S / 色差 / HDMI 1 / HDMI 2 / 電腦 / U-Link。
 2. 所選擇的訊號源會顯示在螢幕的上方。
 3. 每種顯示模式下的選單(OSD MENU)皆有特有的選項。

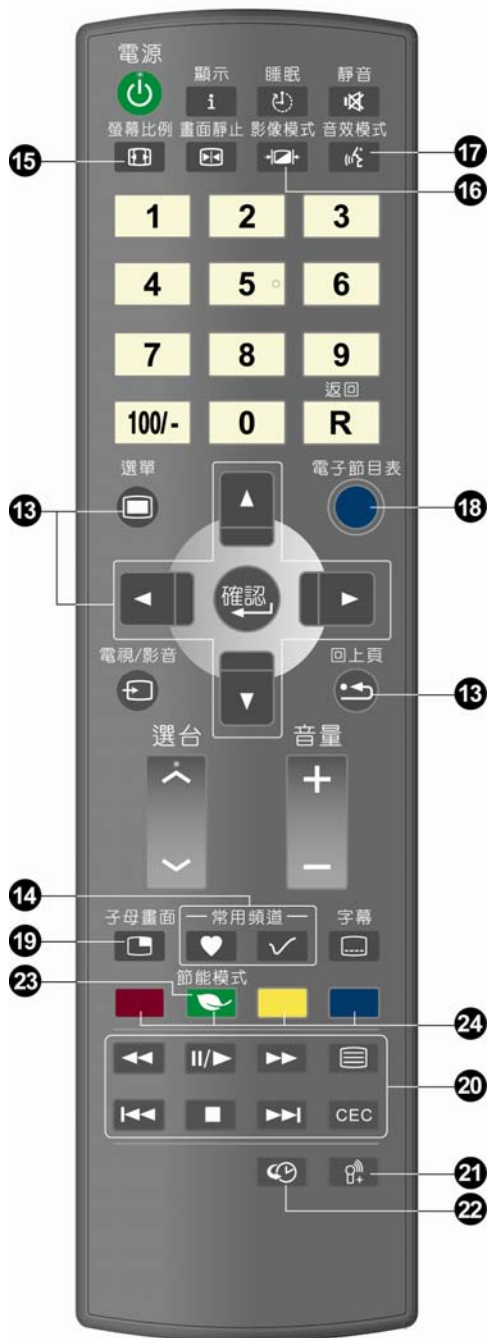

13. 選單 <MENU> 及調整功能鍵▲▼◀▶和回上頁

可啟動LED多媒體液晶顯示器的選單。再按一次就可以退出選單。並且使用▲▼◀▶來選擇選單項目及調整設定值。按“”鍵即可回復至上一頁。

14. 常用頻道 

依事先設定之”常用頻道”依序循序觀看。

常用頻道編輯按鍵 

用於 新增、刪除 或變更。

* 詳細操作說明請參考P15頁。

15. 螢幕比例 <ASPECT>

視窗比例選擇模式，依序模式有：

16:9 / 放大1 (Zoom1) / 放大2 (Zoom2) / 遊戲 (Game) / 4:3。



16. 影像模式 <PICTURE>

可選擇影像進階設定，模式有：鮮明 / 標準 / 影片 / 遊戲 / 自訂。

17. 音效模式 <MTS>

可選擇音效模式，模式有：立體聲 / 副語 / 單音。

※數位電視下，模式有：聲道1 / 聲道2。

18. 電子節目表 <EPG>

顯示電子節目表選單

(此項功能只限有數位電視接收之機種)

19. 子母畫面PIP(Picture in picture)

顯示子母畫面功能選單。

(此項功能僅限有子母畫面之機種)

20. 消費性電子控制 <CEC>

(Consumer Electronics Control)

此功能須使用有CEC功能之產品連動進而控制操作。與CEC相容的裝置透過HDMI接頭連接，即可以用單一遙控器控制。唯不保證與所有HDMI CEC裝置都能100%相容。

21. 麥克風(MIC)

(此項功能僅限有麥克風之機種)。

22. U-Link錄影 <PVR> (Personal Video Recoding)

可即時邊看邊錄功能。

* 詳細操作說明請參考第34頁。

23. 節能模式 <Energy Saving>

省電功能。啟動後亮度會有明顯降低現象，模式有：

啟動 / 關閉。

24. U-Link 功能鍵

※詳細操作說明請參考第31頁。



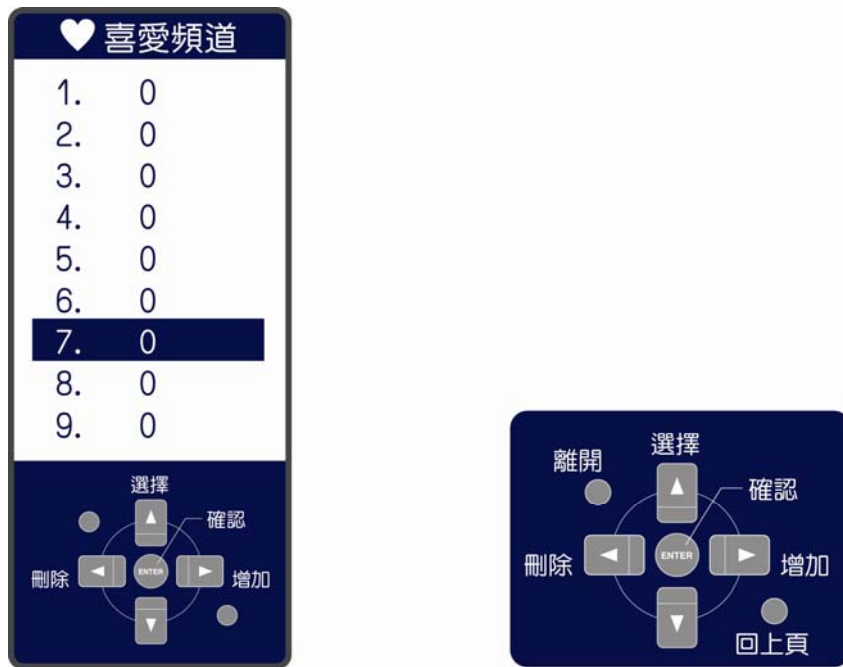

常用頻道功能操作 Favorites Channel (限類比/數位電視模式下使用)：

按下遙控器常用頻道編輯按鍵 ，開啟喜愛頻道列表顯示：







其使用操作方法如下：

加入頻道：

1. 首先先選台至要加入的電視頻道。
2. 按下遙控器的“常用頻道”編輯按鍵 ，螢幕出現喜愛頻道列表(如上圖)。
3. 按遙控器   鍵移動到想要記憶的位置。
4. 按下  鍵，完成喜愛頻道加入。
5. 該位置即會顯示您已設定的頻道號碼。未設定的位置會顯示“0”

移除頻道：

1. 按下遙控器的“常用頻道”編輯按鍵 ，螢幕出現喜愛頻道列表(如上圖)。
2. 按遙控器   鍵移動到想要移除的位置。
3. 按  鍵，完成喜愛頻道移除。

觀看喜愛頻道：

1. 按下遙控器的“常用頻道”選台按鍵 ，則可依序(循環)觀看喜愛頻道列表內所有頻道(共 9 台)。

CEC 功能操作說明

CEC功能為使用CHIMEI遙控器遙控多媒體顯示器的功能時，並能同時遙控用HDMI連接到多媒體顯示器上有支援CEC功能的消費性電子產品。與CEC相容的裝置透過HDMI接頭連接，即可以用單一遙控器控制。唯不保證與所有HDMI CEC裝置都能100%相容。



操作說明如下:

1.請將有 CEC 相容的裝置透過 HDMI 接頭連接到多媒體顯示器上。

2.按下遙控器上的 **CEC** 鍵即可啟動 CEC 功能，多媒體顯示器上的 OSD 即顯示出目前連接狀況，按 **CEC** 鍵選擇裝置後按下確認鍵 **確認** 即可進入 CEC 遙控功能。

※當選擇 CEC 開時可啟動 CEC 裝置，反之，按下關時即關掉 CEC 功能。

※CEC 啟動時，當多媒體顯示器關閉時，CEC 裝置的消費性電子產品會跟著關閉。

3.遙控器上功能說明:



選擇語言

選單往上
選單往左 / 確認 / 選單往右
選單往下

選擇字幕

回轉 / 撥放(暫停) / 快轉 / 選單
前一個章節 / 停止 / 下一個章節 / CEC

1. 使用者可直接使用遙控器上的“**電視/影音**”鍵(TV/VIDEO)來選擇訊號來源。偵測到訊號來源後，在螢幕的右上方會顯示所選擇的系統模式。
2. 選擇系統模式後，使用者可以按下選單鍵(MENU)執行以下的功能：



畫面設定(PICTURE)

根據您所觀賞的節目類型，提供更多的畫面模式及功能，讓您調整有關畫面色彩與亮度的設定值。



進階設定(ADVANCE)

根據您所觀賞的節目類型，進一步提供調整有關強化畫面色彩與亮度的設定值。



音效設定(AUDIO)

提供更多的音效選擇。您也可以設定自己 LED 多媒體液晶顯示器的音效環境。



電視(TV) (在 TV 模式下使用)

設定自己喜歡的頻道。



幾何調整(GEOMETRY)



在電腦模式/色差模式下使用。



設定(SETUP)

設定螢幕顯示語言、選單背景、其他功能設定。



畫面設定 <PICTURE>

1. 按下遙控器上的選單  按鈕，便可顯示主選單。
2. 利用▲▼鍵選擇所要調整的主項目”畫面設定(PICTURE)”。
利用▶鍵移至您所要調整的次項目。
3. 利用遙控器上的▲▼鍵，選擇您想要調整之項目。
按確認鍵進入調整之項目。
4. 使用遙控器上的◀▶鍵，調整該項目之設定值。
5. 再按一下選單按鍵 ，便可離開此畫面。



選 單	說 明
對比 (Contrast)	按◀▶鍵讓畫面的對比提高或降低。
亮度 (Brightness)	按◀▶鍵讓畫面變亮或變暗。
飽和度 (Saturation)	按◀▶鍵調整畫面色彩飽和度。 ※在 PC 模式下無法操作此功能。
色調 (Hue)	按◀▶鍵可調整膚色偏紅或偏綠的顏色。 ※在 PC 模式下無法操作此功能。
清晰度 (Sharpness)	按◀▶鍵讓畫面變得較清晰或較柔和。
背光 (BackLight)	按◀▶鍵調整畫面背光亮度。(越低背光值越省電)。 ※動態對比開啟時，無法使用此選項。
預設值 (Reset)	按◀▶鍵可回復此選單內所有設定值至出廠預設值。



進階設定 < ADVANCE >

1. 按下遙控器上的選單按鈕 ，便可顯示主選單。
2. 利用▲▼鍵選擇所要調整的主項目”進階設定(ADVANCE)”。
利用▶鍵移至您所要調整的次項目選單。
3. 利用▲▼鍵，選擇您想要調整之項目。
按確認鍵進入調整之項目。
4. 使用遙控器上的◀▶鍵，調整該項目之設定值。
5. 再按一下選單按鍵 ，便可離開此畫面。



選 單	說 明
色溫 (Color Temp)	按◀▶鍵可調整面之色溫：冷色系 / 正常 / 暖色系 / 自訂。 ※自訂模式：紅色增益 / 綠色增益 / 藍色增益 / 紅色補償 / 綠色補償 / 藍色補償。
對比強化 (Super Contrast)	按◀▶鍵可調整畫面之對比：關 / 弱 / 中 / 強 / 自訂。 ※自訂模式：暗階補償增強 / 暗階增益增強 / 亮階補償增強 / 亮階增益增強 / 伽瑪補償增強 / 伽瑪增益增強。
顏色強化 (Super Color)	按◀▶鍵調整顏色的強度：關 / 自然 / 鮮明 / 影片 / 自訂。 ※自訂模式：7 色調整。
Gamma	按◀▶鍵調整畫面灰階曲線：HDTV / 正常 / 遊戲 / 自訂 1 / 自訂 2。 ※自訂模式：暗階細節 / 亮階細節 / 伽瑪增益 / HDMI RGB 範圍(限 HDMI 訊號)。
動態對比 (Dynamic Contrast)	按◀▶鍵調整畫面的動態對比：關 / 光感應 1 / 光感應 2 / 自訂。 光感應 1：系統會自動偵測環境亮度進而自動調整背光亮度，畫面影像以 偏亮調整為優先設定。 光感應 2：系統會自動偵測環境亮度進而自動調整背光亮度，畫面影像以 偏暗調整為優先設定，有較佳的節能效果。 ※開啟此功能時，如有高速移動之畫面，則可能會造成暫時性亮度的些 許調變，此為正常現象。 ※自訂模式：節能強度 / 最大亮度 / 最低亮度。 ※進入動態對比模式之”光感應 1 / 光感應 2”或”自訂”時，無法調整背光。
預設值(Reset)	按◀▶鍵可回復此選單內所有設定值回至出廠預設值。



音效設定 <AUDIO>

1. 按下遙控器上的選單按鈕 ，便可顯示主選單。
2. 利用▲▼鍵選擇所要調整的主項目” 音效設定(AUDIO)” 。
利用▶鍵確定您所要調整的主項目。
3. 按下遙控器上的▲▼鍵，選擇您想要調整之項目。
按確認鍵進入您所要調整之項目。
4. 使用遙控器上的◀▶鍵，調整該項目之設定值。
5. 再按一下選單按鍵 ，便可離開此畫面。



選 單	說 明
平衡 (Balance)	按◀▶鍵可調整左、右聲道的平衡。
低音 (Bass)	按◀▶鍵可調整低音的音量。
高音 (Treble)	按◀▶鍵可調整高音的音量。
SRS TruSurround XT (環繞音效)	按◀▶鍵可調整環繞音效：關 / 開。 (當 SRS 開啟時，低音 / 高音調整功能將無法使用)
預設值 (Reset)	按◀▶鍵可回復此選項內所有設定值回至出廠預設值。

電視 <TV> (在TV模式下)



1. 按下遙控器上的選單  按鈕，便可顯示主選單。
2. 利用▲▼鍵選擇所要調整的主項目”電視(TV)”。
利用▶鍵移至您所調整的次項目。
3. 利用遙控器上的▲▼鍵，選擇您想要調整之項目。
按確認鍵進入調整之項目。
4. 使用遙控器上的◀▶鍵，調整該項目之設定值。
5. 再按一下選單按鍵 ，便可離開此畫面。



選單	說明
頻道掃描 (Channel Scan)	在頻道掃描選項，按確認鍵，即可執行自動頻道掃描。 在第一次裝機時必須執行自動頻道掃描。
有線/無線電視 (CATV / AIR)	CATV (有線電視) / AIR (無線電視) 按下遙控器上的◀▶鍵，以便選擇電視訊號(無線/有線電視)。 AIR (無線電視)：如果您是使用天線，請設定這個項目。 CATV (有線電視)：如果您是透過有線電視系統接收節目，請設定這個項目。
頻道增加/刪除 (Channel Add / Del)	按選台▲▼鍵選擇要 增加 / 刪除 的頻道。
動態頻偏 (Dynamic Freq. Shift)	按◀▶鍵可以選擇開或關。
頻道微調(MHZ) Fine Tune (MHz)	按◀▶鍵可以微調頻道

- * 限類比電視模式下使用，本產品需另購電視視訊盒才可使用電視功能
- * 數位電視請參考數位電視選項說明(P.24)

幾何調整 < GEOMETRY > (VGA模式)

1. 按下遙控器上的選單按鈕 ，便可顯示主選單。
2. 利用▲▼鍵選擇所要調整的主項目”幾何調整(GEOMETRY)”。
利用▶鍵確定您所要調整的主項目。
3. 按下遙控器上的▲▼鍵，選擇您想要調整之項目。
按確認鍵進入您所要調整之項目。
4. 使用遙控器上的◀▶鍵，調整該項目之設定值。
5. 再按一下選單按鍵 ，便可離開此畫面。





選 單	說 明
自動 (Auto)	按◀▶鍵可自動調整畫面的焦點、清晰度及水平、垂直位置。
水平位置 (H Position)	按◀▶鍵可調整畫面左右位置。當自動調整後左右位置仍偏移時，可利用此功能來調整。
垂直位置 (V Position)	按▲▼鍵可調整畫面上下位置。當自動調整後上下位置仍偏移時，可利用此功能來調整。
相位 (Phase)	按◀▶鍵可手動調整畫面的焦點。當自動調整後焦點仍不佳時，可利用此功能來調整。
頻率 (Clock)	按◀▶鍵可手動調整畫面的清晰度。當自動調整後焦點和清晰度仍不佳時，可利用此功能來調整。
省電模式	按◀▶鍵調整關機時間: 關 / 1 分鐘 / 10 分鐘。 可設定電腦訊號中斷後自動關機的時間。 ※ 若在省電模式下關機，電腦訊號恢復時即自動開機。
預設值 (Reset)	按◀▶鍵可回復此選項內所有設定值回至出廠預設值。

※ 因電腦顯示卡各廠牌特性略有不同，故有時做自動調整後畫面清晰度仍不正常，此時可以利用手動調整相位、頻率等功能來進行調整。

※ 搭配不同的線材及視聽設備，在色差高頻訊號畫面下，若有不清晰時，可以用手動來調整相位。



設定 < SETUP >

1. 按下遙控器上的選單按鈕 ，便可顯示主選單。
2. 利用▲▼鍵選擇所要調整的主項目”設定(SETUP)”。
利用▶鍵確定您所要調整的主項目。
3. 按下遙控器上的▲▼鍵，選擇您想要調整之項目。
按確認鍵進入您所要調整之項目。
4. 使用遙控器上的◀▶鍵，調整該項目之設定值。
5. 再按一下選單按鍵 ，便可離開此畫面。



選 單	說 明
語言 (Language)	按◀▶鍵選擇使用的語言：繁中 / 英文。
選單顯示時間 (OSD Time out)	按◀▶鍵選擇選單顯示時間：5 秒 / 10 秒 / 15 秒 / 20 秒。
選單背景 (OSD Background)	按◀▶調整選單(OSD)背景：不透明 / 半透明。
雜訊消除 (Noise Reduction)	按◀▶鍵調整雜訊消除之強弱。
遮視範圍 (OverScan)	按◀▶鍵調整遮視範圍：關 / 弱 / 一般 / 大。 在觀賞電視時，若畫面有黑邊可經由調整遮視範圍功能來調整。
預設值 (Reset)	按◀▶鍵可回復此選項內所有設定值回至出廠預設值。

由於每一台視訊盒內部並沒有儲存任何節目的資料，因此在開始使用前，必需讓它透過連接天線的方式，先行搜尋所有可接受的頻道訊號並儲存於視訊盒內部。唯有完成這項動作，用戶才能夠真正收視到數位訊號的頻道與節目。這個過程相當簡單，請拿起專屬遙控器操作，如下步驟所述：

1. 按下遙控器上的“電視/影音”鍵或LED多媒體液晶顯示器控制面板上的“輸入源”鍵選擇“數位電視”模式。
2. 螢幕出現“請按確認鍵執行自動掃描”，按下遙控器上的“確認”按鍵即開始自動執行頻道掃描。
(執行自動頻道掃描時，會花費數分鐘去執行掃描有效的頻道)
3. 結束自動頻道掃描後即可觀看數位電視。可按遙控器上的選台<CH>按鍵來選擇頻道。
4. 掃描頻道後系統將會直接進入頻道1開始播放。



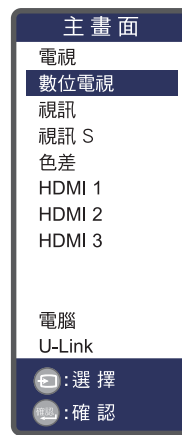
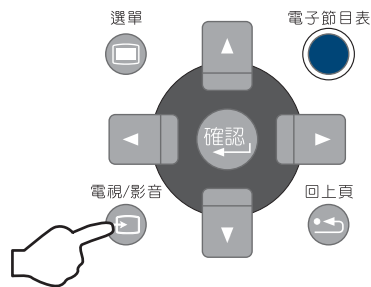

步驟 1



步驟 2

請按確認鍵執行自動掃描

手動掃描步驟

1. 按下遙控器上的“電視/影音”  鍵或LED多媒體液晶顯示器控制面板上的“輸入源”鍵選擇數位電視模式。
2. 按“選單”  按鍵打開選單畫面。
3. 按  鍵選擇“電視”，再按  鍵移至右邊選項後按“確認”  鍵。
4. 開啟數位電視主功能表，主功能表內有三大功能分別為：『快速掃描』、『全頻掃描』、『頻道編輯』，每個功能選項中又各自有不同的細項內容。列表如下，您也可以往後翻閱，查看需要調整的項目與說明。

步驟 1

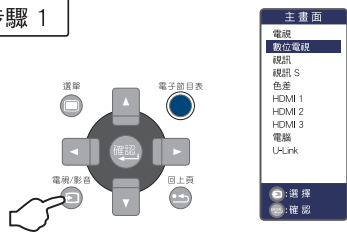

步驟 2



步驟 3

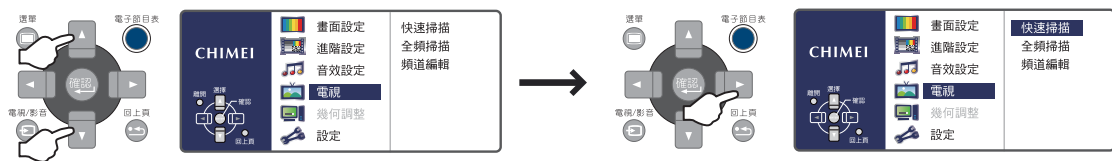

步驟 4



選單	顯示說明
快速掃描	數位節目掃描頻道範圍為 533MHz~599MHz (頻寬為 6MHz) 進行快速掃台。 掃描頻道台數會依訊號強弱接收決定。
全頻掃描	數位節目掃描頻道範圍為 473MHz~803MHz (頻寬為 6MHz) 進行全頻掃台。 掃描頻道台數會依訊號強弱接收決定。
頻道編輯	按▲▼鍵可調整頻道位置。



註 1: 限電視模式下使用，本產品需另購電視視訊盒才可使用電視功能。

註 2: 數位電視支援 SD-正常訊號頻道及支援 HD-高畫質訊號頻道。

註 3: 在數位電視下重新開機或由其他畫面切換到數位電視時，由於系統正在對節目資訊做下載，處理進行中約有 3 秒遙控器暫時無法動作。

快速掃描





1. 在主功能表中按下遙控器上的   按鍵來選擇『快速掃描』選項。



2. 按下遙控器上的<確認>  按鍵可出現左圖並進入『快速掃描』功能，此時會以頻道範圍為 533MHz ~599MHz（頻寬為 6MHz）進行快速掃台。

全頻掃描





1. 在主功能表中按下遙控器上的   按鍵來選擇『全頻掃描』選項。





2. 按下遙控器上的<確認>  按鍵可出現左圖並進入『全頻掃描』功能，此時會以頻道範圍為 473MHz ~803MHz（頻寬為 6MHz）進行全頻掃台。



頻道編輯



1. 在主功能表中按下遙控器上的   按鍵來選擇 <頻道編輯>選項。按下  按鍵進入頻道編輯功能，出現左圖之編輯畫面。

2. 按下遙控器上的   按鍵來選擇需要調整位置的頻道，並按下  按鍵，右邊目前頻道欄位裏會顯示目前所選擇的頻道號碼。

3. 然後再按遙控器上的   按鍵來移動剛才選擇的頻道（可翻頁），移動至欲變更之頻道號碼，"目前頻道"為移動前頻道號碼，"設定新頻道"為變更後頻道號碼，按  按鍵即保存所做的變更。

4. 按下遙控器上的  按鍵離開頻道編輯畫面，返回數位電視主功能表，再按遙控器上的  按鍵，返回到播放畫面。接著就可使用新設定的頻道。

電子節目表

電子節目表(EPG)相當於節目時刻表的功能。請使用遙控器的“電子節目表”按鍵，啟用電子節目導覽。透過 EPG 功能，了解現在及未來各時段的節目。

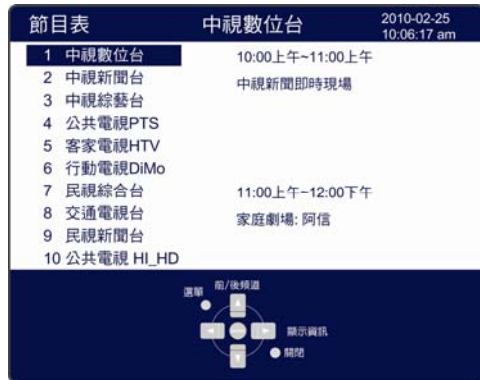

1. 按<電子節目表>按鍵即可看到數位節目表導覽，列出所有頻道、目前節目及下一節目。

2. 按鍵可顯示該台當日節目的訊息表單。

3. 按遙控器上的 按鍵可用來做瀏覽節目表，按遙控器上的 按鍵可看到該台一週內之節目表。(依電視台實際發送日數為準)。

4. 若要離開電子節目表，再按下遙控器上的<電子節目表>鍵即可離開電子節目表。



※限數位電視模式下使用，本產品需另購電視視訊盒才可使用電視功能。

U-Link 操作說明

1.



1. 打開多媒體液晶顯示器電源，待螢幕亮起後再插入隨身記憶裝置約需 15 秒偵測時間。

※ U-Link 只支援一張記憶卡。

2.

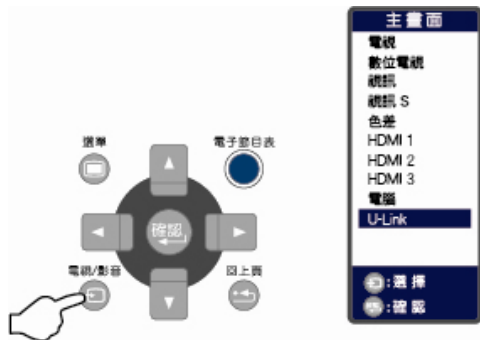

2. 當隨身記憶裝置已插在 U-Link 上，請按下遙控器上的“電視/影音”鍵或多媒體液晶顯示器控制面板上的“輸入源”鍵選擇 U-Link 模式。

※進入 U-Link 後，在播放照片時，若要拔除隨身記憶

裝置，請先按遙控器上的

鍵，將游標移至<上一層>，按<確認> 鍵回到 /sda1 目錄下，即可拔除隨身記憶裝置。

※因隨身記憶裝置產品眾多，隨身記憶裝置對於靜電抵抗與過電流保護功能每一家隨身記憶裝置廠商製作水準也不同，若長時間未使用隨身記憶裝置請盡量不要插在多媒體液晶顯示器 U-Link 上。

※若非正常操作流程，可能導致畫面異常，請先移除隨身記憶裝置，再重新開機，畫面即可恢復正常。

※ U-Link 詳細之支援訊號規格，請參考本說明書後面產品規格頁。

U-Link 照片

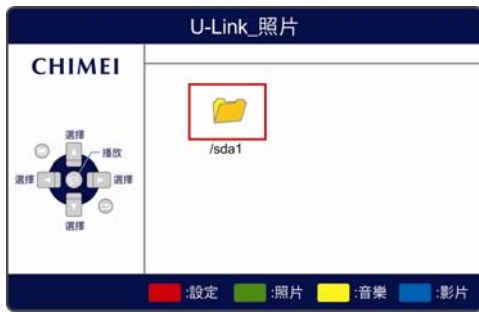





1. 按遙控器下方綠色鍵選擇“照片”，按<確認>鍵進入資料夾讀取檔案。

※若再多按一次綠色鍵會進入“節能模式”，再按一次綠色鍵即可關閉“節能模式”。

2. 若有多張照片於同一資料夾，選擇任一照片按<確認>鍵後，同一資料夾內的照片會自動循序播放。

3. 循序播放中按任一鍵

右下角出現操作導覽，按鍵即可暫停播放，

鍵選擇上一張/下一張 鍵可逆向旋轉/順向旋轉。

※逆向旋轉/順向旋轉之編輯功能設定只會在螢幕上顯示，並不會儲存到隨身碟中。

按<選單>鍵可進入畫面設定及進階設定(如第 18、19 頁所示)。

按<離開>鍵可回到上一頁。

4. 按紅色鍵進入<設定>，可設定播放間隔時間及設定是否重複播放。

照片時間：1 秒 ~ 10 秒



重複播放：關 / 開

U-Link 音樂



1. 按遙控器下方黃色鍵選擇“音樂”，按<確認>  鍵進入資料夾讀取檔案。



2. 依照操作導覽指示，按  鍵加入想播放的音樂檔案，按  鍵則是移除檔案不播放。



3. 按  鍵開始播放音樂，再按一次則暫停撥放。



4. 按紅色鍵進入<設定>，可設定重複播放及隨機播放模式，亦可設定為同時播放照片及音樂。

重複播放：關 / 一首 / 全部播放



隨機播放：關 / 開



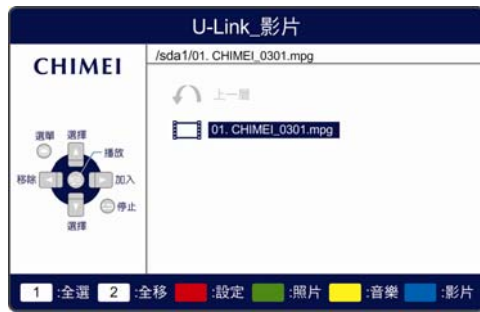







照片+音樂：關 / 開

U-Link 影片



1. 按遙控器下方藍色鍵選擇“影片”，按<確認>  鍵進入資料夾讀取檔案。

2. 依照操作導覽指示，按  加入想播放的影片檔案，按  則是移除檔案不播放，按  鍵開始播放影片。

3. 播放影片中按      任一鍵
右下角出現操作導覽，按  鍵即可暫停播放，
  鍵選擇上一段落/下一段落 
 鍵，可快轉向後/快轉向前。



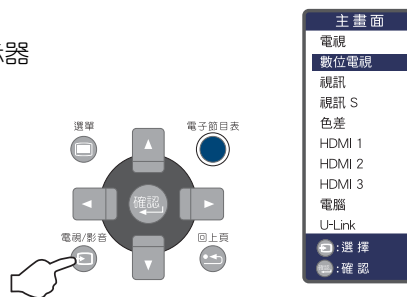

4. 停止播放時按紅色鍵進入<設定>，可設定連續播放模式。
連續播放：關 / 開。

U-Link 錄影功能說明(PVR)

- 請按下遙控器上的“電視/影音”鍵或 LED 多媒體液晶顯示器控制面板上的“輸入源”鍵選擇“數位電視”模式。
※U-Link 錄影功能僅限“數位電視”模式下使用。

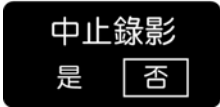

- 按下遙控器上的  鍵，即可啟動錄影功能，螢幕左上方會顯示“錄影中”，即表示此畫面正錄到隨身裝置中。
※錄影中無法做選台或轉換到其他功能選項，錄影功能需中止才可。

- 若要停止錄影，按下遙控器上的  鍵，顯示“是否中止錄影畫面” ，按下遙控器上的   鍵選擇“是”“否”中止錄影，按下  鍵即可中止錄影。

注意：

- 若是隨身裝置容量已滿，螢幕顯示“硬碟無足夠空間”。
- 錄影時間會隨著節目內容不同及隨身裝置容量大小不同。
(每段節目錄影存檔的單一檔案大小的上限為 2 giga-byte，超出部份會分割為不同檔案儲存)
- 若無插入隨身裝置就按下錄影功能，螢幕會顯示“偵測不到隨身裝置”。

影片播放方式：

- 影片播放方式如 U-Link 影片操作方式一樣，如 P.33 所示。
- 錄製檔名會存放在隨身裝置的目錄 `usbrecord` 資料夾中，以電台名稱_日期_時間為檔案命名方式，如下圖所示。

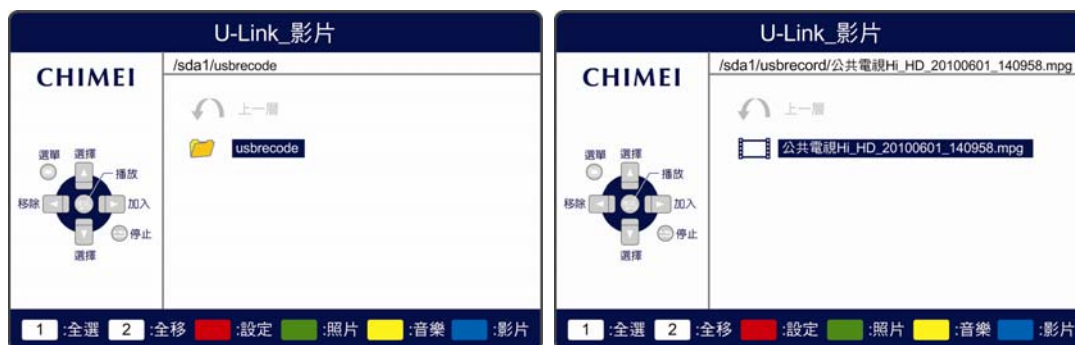

- 錄影檔案播放僅限於本 LED 多媒體液晶顯示器機台，不支援在電腦上播放。

※限電視模式下使用，本產品需另購電視視訊盒才可使用電視功能。

以下的表格中包含一些可能出現的異常情況以及相關的解決的方式，在聯絡維修人員之前，請參考這份清單的內容。

問題	原因	解決方式
沒有畫面	1. 您是否已經連接電源線？ 2. 您是否已經打開電源？ 3. 訊號線是否已正確連接？ 4. 螢幕是否是在省電模式下？	1. 將電源線正確連接好。 2. 開啟電源。 3. 將訊號線正確連接好。 4. 按下電腦上的任何一個按鍵。
色彩異常	1. 訊號線是否已正確連接？	1. 將訊號線正確連接好。
畫面變形	1. 訊號線是否已正確連接？ 2. 輸入訊號是否超過規定的頻率範圍？	1. 將訊號線正確連接好。 2. 請使用頻率在規定範圍內的訊號。
畫面太暗	1. 亮度和對比是否在最低的設定值？	1. 調整亮度和對比。
只有聲音，沒有影像	1. 輸入訊號的連接方式是否正確？ 2. TV 訊號是否太弱？	1. 請檢查輸入訊號是否正確。 2. 請檢查訊號的連接是否正確。 3. TV-RF 訊號不可低於 50dB。
只有畫面，沒有聲音	1. 訊號線是否已正確連接？ 2. 音量是否被調整到最小值？ 3. 是否沒有連接音效訊號線？ 4. TV 訊號是否太弱？	1. 將訊號線正確連接好。 2. 將音量調整到適當的大小。 3. 將音效訊號線正確連接好。 4. TV-RF 訊號不可低於 50dB。
無法使用遙控器	1. 請檢查電池是否仍有電？ 2. 是否有靜電或閃電的干擾？	1. 請更換電池。 2. 關閉電源 10 秒鐘，然後重新開啟電源。

以下表格中包含一些可能出現的異常情況，以及相關的解決方式。

問題	可能解決的方式
無法從天線接收足夠的頻道	檢查訊號線連接處，確實地插入輸入端。 請使用多方向的室外天線。(如果您的電視會受到附近的高山或建築物的影響) 請使用自動掃描方式的功能，來新增尚未被納入記憶中的頻道。
沒有彩色	調整選單中的畫面或進階設定。 檢查天線/訊號線的連接。
畫面會閃爍且有雜訊	檢查天線/訊號線的連接。 檢查頻道是在播放的狀態。 按下訊號源並改變輸入模式。
線段或線條不連續	調整天線 讓電視遠離干擾源：例如汽車、霓虹燈以及吹風機。
轉到某些頻道時電視會鎖住(希望新增某些頻道)	請使用自動掃描方式的功能，來新增尚未被納入記憶中的頻道。
影像會重疊或有陰影	請使用多方向的室外天線。 (如果您的電視會受到附近的高山或建築物的影響)
無法使用功能	如果您希望選取的项目變成灰色，表示該項目不能選取。

如果閱讀以上的說明之後，您對於LED多媒體液晶顯示器仍還有其他的疑問，請聯絡您當地經銷的“客戶服務中心”。

顯示面板 Display panel	機型 Model	TL-37L6000D
	螢幕尺寸 Screen Size	891.36(H)X460.89(V)(37" diagonal)
	長寬比 Aspect Ratio	Widescreen 16:9
	畫素數目 Max. Of Pixels	1920(H)×1080(V)
側方影音 輸入/輸出 Side.I/O input and output	耳機 輸出 Earphone Output	3.5mm Jack ×1
	AV/SV影音 輸入 AV/SV Input	S-Video(4 pin Dim) + Audio-R/L(RCA) X1 AV Composite (RCA) + Audio-R/L(RCA) X1
	光纖聲音 輸出 SPDIF Output	SPDIF ×1
	AV影音 輸出 AV Output	AV Composite (RCA) + Audio-R/L (RCA) ×1
	色差訊號影音 輸入 Component Input	YPbPr (RCA) + Audio-R/L (RCA) ×1
	U-Link 輸入 U-Link Input	隨身記憶裝置(Memory device) ×1
	HDMI 輸入 HDMI Input	HDMI ×1
後方影音 輸入 Rear I/O input	HDMI輸入 HDMI Input	HDMI X2
	VGA輸入 VGA Input	RGB(D-sub 15pin) + PC Audio(3.5mm Jack) X1
相容性 Compatibility	影音系統 System	聲音系統：立體聲/單聲道/副聲道
	影像掃描格式 Video Scanning format	●480i /480p@60Hz ●720p@60Hz ●1080i@60Hz ●1080p@24Hz /60Hz
	個人電腦顯示支援格式 PC Support Timing	●640x480@60Hz ●720x400@70Hz ●800x600@60Hz ●1024x768@60Hz ●1920x1080@60Hz (native)
	HDMI↔ DVI (PC)	●640x480@60Hz ●800x600@60Hz ●1024x768@60Hz ●1920x1080@60Hz (native)
電氣規格 Power	電源電壓 Input Voltage	AC 110~120V, 1.3A(max),50/60Hz
	操作功率 Operation	<135W (max.)
	待機功率 Standby	標準：1W (在AC 110V時)
節能模式 Energy Saving	開啟功率 Power On	<120W (max.)
環境規格 Environment	操作溫度 Operating	5 – 35°C(41~95°F) / 10%~90% (不可凝結)
	儲藏溫度 Storage temperature	-20 - 60°C(-4~140°F) / 10%~90% (不可凝結)
其他 Other	內建喇叭 Built-in speaker	8Ω / 10W (max.)x2

U-Link 支援規格一覽表

	播放模式	File Name
U-Link	照片	※ JPEG <ul style="list-style-type: none"> ● Baseline JPEG ● 8 bit per component. ● Monochrome or color Y:Cb:Cr=4:2:2 or Y:Cb:Cr=4:2:0 ● DCT-based, non-differential, Huffman-coded ● Pictures modified using a PC may not be displayed on TV ● Image size limited to 7680 x 4320 pixels
	音樂	※ MPEG1 Layer 3 <ul style="list-style-type: none"> ● Support Sample rate (K-samples/sec):32,44.1,48 ● Support Bit rate: Supported bit rate (Kbits/sec): 32,40,48,56,64,80,96,112,128,160,192,224,256,320
		※ MPEG2 Layer 3 <ul style="list-style-type: none"> ● Support Sample rate (K-samples/sec):22.05,24 ● Support Bit rate: Supported bit rate (Kbits/sec): 16,24,32,40,48,56.64,80,96,112,128,160
		※ A maximum 3000 songs on a media device is supported.
影片	※ MPEG1 (MPG,DAT) / MPEG2 (MPG,VOB,DAT)	

※ 解析度愈高，開啟檔案速度愈慢。(一般 600 萬畫素相片開啟時間約 2 秒)。

※ 相片使用編輯軟體編輯後會延長開啟相片時間。

※ 若檔案系統非 FAT32 可能會有相容性問題。

因市場上的隨身碟繁多，列舉下列相容性較高的品牌、容量、版本及卡型，供使用者參考。

USB Disk	Brand Name
USB 2.0	Transcend JetFlash-V30 4GB
	Imation Atom 4GB
	Apacer 4GB
	Kingston(金士頓)_DataTraveler 101-4GB
	Kingmax 4GB
	Transcend JetFlash4GB
	PNY_lovely_4GB
	PQI(勁永)_i270_4GB
	Kingmax 4GB
	A-DATA(C802) 4GB
	Micro SD HC Transcend 8GB
	Transcend JF130 2GB
	USB-2GB
	iFlash U1-4G
	Transcend JetFlash 4GB

USB Disk	Brand Name
Transcend Multi-Card Reader M3	Sony MS PRO Duo2G
	Olympus XD card 1G
	Transcend CF 4G
	Toshiba Mini SD 2G
	SanDisk M2 2G
	KingSton MMC 2G
USB Hub	Transcend JetFlash 4GB
USB-HD	Toshiba 60GB IDE HDD USB Connection