

KODAK EASYSHARE DX3700

數位相機



使用者指南

請造訪全球資訊網上的 Kodak 網站：<http://www.kodak.com>



Eastman Kodak Company

343 State Street

Rochester, New York 14650

© Eastman Kodak Company, 2001 年

Kodak、EasyShare 和 Ektanar 皆為 Eastman Kodak Company
的商標。

P/N 6B5670_CT

後視圖

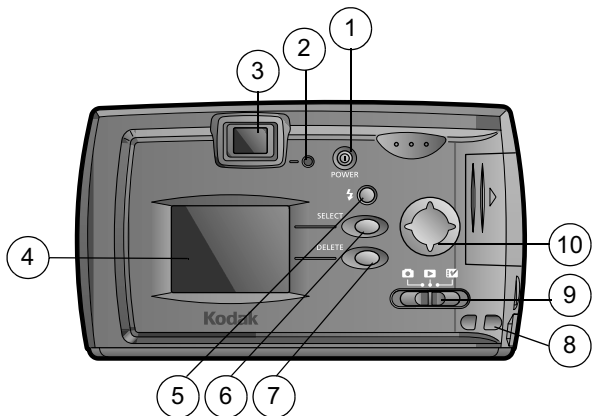

1 Power (電源)
按鈕

2 準備就緒燈

3 取景窗

4 LCD 螢幕

5 閃光燈按鈕

6 Select/Digital Zoom
(選擇 / 數位變焦) 按鈕

7 Delete (刪除) 按鈕

8 腕帶柱

9 模式選擇器

10 喇叭控制器

前視圖

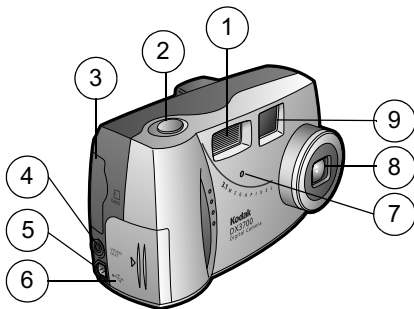

1 閃光燈裝置

2 快門按鈕

3 MMC/SD 卡蓋門

4 視訊輸出埠

5 USB 埠

6 電池蓋

7 光線感應器

8 鏡頭

9 觀景窗鏡頭

底視圖

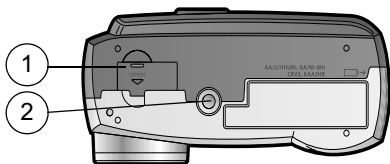

1 底座連接器門

2 三腳架安裝插口

目錄

1 入門指南	1
本相機可以進行哪些工作？	1
數位相片有什麼用途？	1
相機包裝內容	2
裝上腕帶與鏡頭蓋	3
載入電池	3
打開和關閉相機	4
檢查電池電量	5
自動關閉電源節省電池	6
檢查相機狀態	6
狀態列圖示	7
插入供選用的 MMC/SD 卡	8
選擇內建或可抽換記憶體	10
檢查相片位置	10
2 拍照	11
拍照	11
在 LCD 中預覽相片	12
顯示剛拍攝的相片	13
使用閃光燈	14
使用數位變焦	15
其他相片拍攝設定	15

3 檢視相片	17
在 LCD 中檢視照片	17
放大照片	18
刪除相片	18
選擇相片進行列印	19
建立列印訂單	19
解析度和列印尺寸	19
放映幻燈片	20
啟動幻燈片	20
其他檢視設定	20
4 自訂相機設定	21
Setup (設定) 選項	21
擷取選項	22
設定 Image Quality (影像品質)	22
設定 Macro (近攝)	22
關閉或開啟 QuickView (快速檢視)	23
Review Options (檢視選項)	23
設定視訊輸出	23
列印訂單	23
複製相片	24
檢視相機資訊	24
格式化相機記憶體或 MMC/SD 卡	25
選擇語言	26
日期 / 時間設定	26
設定日期和時間	26

選擇日期 / 時間格式	27
在相片上加印日期	27
5 安裝軟體	29
MACINTOSH OS X 須知	29
安裝軟體	29
相機隨附的軟體	30
KODAK 相片傳送軟體	30
KODAK 相片軟體	30
KODAK 相機連接軟體	30
APPLE QUICKTIME 軟體	31
電腦系統需求	31
WINDOWS 系統需求	31
MACINTOSH 系統需求	31
6 將相片傳送至電腦	33
傳送相片之前	33
與電腦連接	33
用 USB 電纜連接	33
與 KODAK EASYSHARE 相機底座連接	34
傳送相片	34
在 WINDOWS 電腦上傳送	34
在 MACINTOSH 電腦上傳送	35
關閉 KODAK 相片軟體的自動啟動功能	35
調整相片	35
用手動方式傳送相片	36
在 WINDOWS 架構的電腦上	36

在 MACINTOSH 電腦上	36
KODAK 相機連接軟體線上輔助說明	36
列印相片	37
從 KODAK 相片軟體	37
從 MMC/SD 卡	37
7 使用 EASYSHARE 相機底座	39
EASYSHARE 相機底座包裝內容	39
安裝底座轉接盤	40
連接 EASYSHARE 相機底座	40
在相機中安裝電池組	41
停放相機	41
為電池組充電	42
傳送相片	43
使用三腳架	43
8 疑難排解	45
疑難排解 - 相機	45
疑難排解 - EASYSHARE 相機底座	52
9 取得協助	55
軟體輔助說明	55
Kodak 線上服務	55
Kodak 傳真支援	55
電話客戶支援	56
打電話之前	56
電話號碼	56

10 附錄	59
DX3700 相機規格	59
EASYSHARE 相機底座規格	61
出廠廠設定 - 相機	62
使用電池	62
提示、安全、維護	63
相機附件	64
相片儲存容量	65
在 MMC/SD 卡上尋找相片	65
相片檔案命名規則	66
MMC/SD 卡的檔案命名規則	66
內置記憶體中的檔案命名規則	66
複製後的檔案命名規則	67
法規資訊	67
符合 FCC 規定之聲明與報告	67
加拿大通訊部 (DOC) 聲明	68

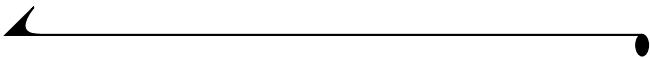

1 入門指南

恭喜您購買了 KODAK EASYSHARE DX3700 數位相機。

本相機可以進行哪些工作？

Capture (擷取)  享受隨手即可拍攝的簡便操作功能。您可以在相機的 8 MB 內置記憶體或是供選用的可移動多媒體 (MMC) 或安全數位 (SD) 卡中儲存相片。

Review (檢視)  在 LCD 螢幕上顯示相片，刪除不想要的相片，還可以幻燈片方式顯示相機中的相片。

Set Up (設定)  選擇相機設定。

數位相片有什麼用途？

安裝隨附的軟體之後，您可以：

傳送：將相片傳送至電腦。

將相片用**電子郵件**傳送給親朋好友。

列印：在家中印表機上列印，在 KODAK 相片製作機上列印，或是將 MMC/SD 卡送至相片沖印店列印。

享受各種樂趣：增加特殊效果、放映幻燈片、修正紅眼、修剪和旋轉等。

相機包裝內容

KODAK EASYSHARE DX3700 數位相機包括：

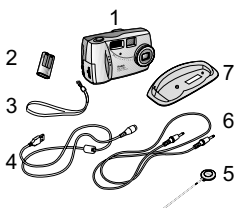

- 1 相機
- 2 鋰電池，KCRV3 或是同類電池 *
- 3 腕帶
- 4 USB 電纜
- 5 鏡頭蓋
- 6 視訊電纜
- 7 轉接盤（勿拋棄。）**
- 8 「使用者指南」***、「快速入門指南」和軟體光碟（未顯示）

註釋：* 可能隨附 AA 鋰電池。如果相機配備 KODAK EASYSHARE 相機底座，則提供 KODAK 鎳氫充電式電池組。有關使用 EASYSHARE 相機底座的詳情，請參閱第 39 頁。

** 底座轉接盤用於配合您的相機，使之適用於供選用的 KODAK EASYSHARE 相機底座。

*** 在某些國家，「使用者指南」是以光碟形式提供，而不是以書面印刷的形式提供。

您還可以單獨從 KODAK 零售商處購買 KODAK EASYSHARE 相機底座，亦可從以下網站購買：

<http://www.kodak.com/go/accessories>。

裝上腕帶與鏡頭蓋

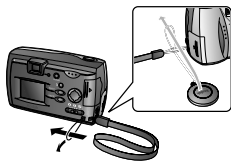

按照圖示穿上腕帶。

如插圖顯示，在腕帶環狀處穿過鏡頭蓋帶。

載入電池

相機隨附 KODAK 鋰電池，KCRV3（或者同類電池）。*

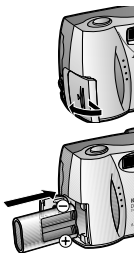

- 1 打開電池蓋。
- 2 按照圖示插入電池。
- 3 關閉電池蓋。

註釋：若在設定 Language（語言）和 Date/Time（日期/時間）後取出電池（第 26 頁），相機會保留設定約十分鐘。

請參閱第 62 頁，瞭解您的相機可以使用的電池類型。欲保持電池的正常使用寿命並確保您的相機能夠可靠作業，請勿使用鹼性電池。

註釋：* 相機可能隨附 AA 鋰電池。如果相機配備 KODAK EASYSHARE 相機底座，則提供 KODAK 鎳氫充電式電池組。有關為電池組充電和載入電池組的詳情，請參閱第 42 頁。

打開和關閉相機

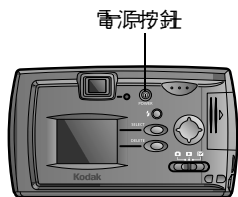

- 1 欲開啓相機，按下電源按鈕，直至準備就緒燈亮起。

在相機執行自我檢測時，準備就緒燈閃爍橙色。當準備就緒燈發出穩定的綠光（且模式選擇器設為 *Capture*（擷取））時，相機準備就緒，可以拍照。

在 *Capture*（擷取）模式中，狀態列在 LCD 中短暫顯示。關於狀態列圖示的說明，請參閱第 6 頁。

- 2 欲關閉相機，按電源按鈕，直至準備就緒燈關閉。

電源關閉時，相機會完成所有正在執行的 *Save*（儲存）、*Delete*（刪除）或 *Copy*（複製）作業。

註釋：第一次啓動數位相機，必須先設定語言 (*Language*) 與日期/時間 (*Date/Time*)。(請參閱第 26 頁) 如果電池取出超過一定時間，日期/時間 (*Date/Time*) 就必須重新設定。

檢查電池電量

在拍照前檢查電池電源的電量。有關電池使用指南，請參閱第 62 頁。

- 1 打開相機。
- 2 檢查出現在 LCD 中的電池狀態符號。

滿  — 電池電力充足。

低  — 電池很快需要更換或重新充電。

耗盡（閃爍）  — 電池電力過弱，持續啓動相機。更換電池或重新為電池充電。

當電池耗盡時，準備就緒燈閃爍紅光，為時十秒，然後相機關閉。

重要電池資訊

為保持電池的正常使用寿命及可靠作業，請勿使用鹼性電池。

以下動作可能縮短電池使用壽命：

- 將 LCD 用作觀景窗（請參閱第 12 頁）
- 在 LCD 上檢視相片（請參閱第 13 頁）
- 過度使用閃光燈

註解：如果您使用 KODAK EASYSHARE 相機底座，永遠將相機停放在相機底座中，不斷為電池組充電。有關使用 EASYSHARE 相機底座的詳情，請參閱第 39 頁。

自動關閉電源節省電池

關閉電源功能在相機不使用時，關閉 LCD 或相機電源，以延長電池使用壽命。

模式	使用電池時	停放於底座時
Capture (擷取)	LCD 於 1 分鐘後關閉；相機 5 分鐘後關閉	LCD 於 20 分鐘後關閉；相機保持開啓
Review (檢視)	相機 5 分鐘後關閉	相機保持開啓
Setup (設定)	相機 5 分鐘後關閉 (放映幻燈片除外)	
PC 連接	相機 5 分鐘後關閉	

檢查相機狀態



在「Capture (擷取)」模式中，您可以隨時按下四向控制器上的 ▲ 按鈕，以檢查使用中的相機設定。

- 1 將模式選擇器滑動至 Capture (擷取) ，並打開相機。
- 2 按下四向控制器上的 ▲ 按鈕。

目前相機狀態圖示會在 LCD 中短暫顯示。如果未顯示圖示，則表示該相機功能目前未啓動。

狀態列圖示

 自動  補光  紅眼  關閉	 最佳  較佳  良好	 9999	
閃光燈	品質	剩餘相片	日期戳記

		
電池電力充足	電池電力不足	電池耗盡（閃爍）

插入供選用的 MMC/SD 卡



插入記憶卡：

- 1 關閉相機。
- 2 打開記憶卡門。

卡的缺角

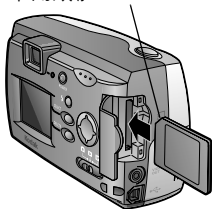

- 3 按照圖示調整卡的方向。
- 4 將記憶卡推入卡槽，固定在連接器上。關閉記憶卡門。



小心：

記憶卡只能沿一個方向插入相機。強行插入記憶卡可能會損壞相機。

請僅使用載有 MultiMedia (MMC) 或 Secure Digital (SD) 標誌、經過驗證的記憶卡。參閱第 65 頁，瞭解儲存容量。



取出記憶卡：

- 1 關閉相機。
- 2 打開記憶卡門。
- 3 推入記憶卡末端，然後鬆開。當記憶卡彈出後，將其取出。

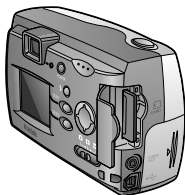

小心：

準備就緒燈閃爍時，請勿插入或取出記憶卡。這樣做可能會損壞相片、記憶卡或是相機。

選擇內建或可抽換記憶體

如果相機中已插入 MMC/SD 卡，新拍攝的相片會儲存在記憶卡上。如果未插入記憶卡，新相片則儲存在內置記憶體中。

註釋：您可在內置記憶體中擷取相片，然後複製到 MMC/SD 卡上（參閱第 24 頁）。您將無法把相片由卡上複製到內置記憶體中。

檢查相片位置

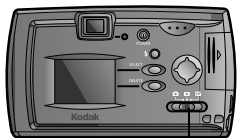

模式選擇器

- 1 將模式選擇器滑動至 Review（檢視）▶。

儲存位置圖示顯示相片的位置。

- ☐ — 相片儲存於 MMC/SD 卡上
- — 相片儲存於內置記憶體中

2 拍照

拍照



模式選擇器

Shutter (快門) 按鈕

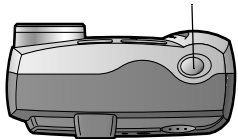

- 1 將模式選擇器滑動至 Capture (擷取) ，並打開相機。
- 2 使用觀景窗選取拍攝對象，或是開啓 Preview (預覽) (請參閱第 12 頁)，並使用 LCD 螢幕。
- 3 將 Shutter (快門) 按鈕按下一半設定曝光。
- 4 完全按下 Shutter (快門) 按鈕進行拍照。

儲存相片時，準備就緒燈閃爍綠色。

閃光燈重新充電時，準備就緒燈閃爍橙色。若有必要，在拍攝下一張相片之前，等候閃光燈充電。



小心：

準備就緒燈閃爍時，請勿插入或取出 MMC/SD 卡。這樣做可能會損壞相片、MMC/SD 卡或是相機。

在 LCD 中預覽相片

當 Preview（預覽）功能開啓時，您可將 LCD 用作觀景窗。

註釋：使用 Digital Zoom（數位變焦）（請參閱第 15 頁）功能時，必須使用 Preview（預覽）。

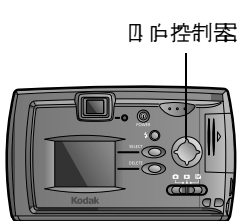

開啓 Preview（預覽）：

- 1 將模式選擇器滑動至 Capture（擷取）。
- 2 按下▲四向控制器上的按鈕。
LCD 顯示一個實況影像和狀態列。
- 3 在 LCD 中選取拍攝對象，將 Shutter（快門）按鈕按下一半設定曝光。完全按下 Shutter（快門）按鈕進行拍照。
- 4 要關閉 Preview（預覽），請按下▼按鈕。

顯示剛拍攝的相片

QuickView (快速檢視) 功能可在拍照後立即於 LCD 中顯示相片。相片顯示時，您可將其刪除，以節省儲存空間。

Shutter (快門) 按鈕



按下「快門」按鈕進行拍照。

相片和圖示會在 LCD 中短暫顯示。

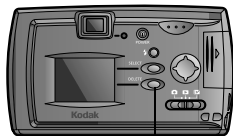

Delete (刪除) 按鈕

刪除剛拍攝的相片：

- 1 當顯示時，按 Delete (刪除) 按鈕。
- 2 依照螢幕提示操作。

注釋：

- 欲關閉 QuickView (快速檢視)，請參閱第 23 頁。
- Preview (預覽) 開啓時，QuickView (快速檢視) 亦處於開啓狀態 (無論 QuickView 如何設定)。

使用閃光燈



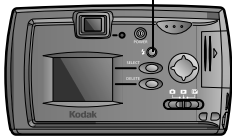

在夜晚、室內或陰影很濃的室外拍照時，需要使用閃光燈。閃光燈有效範圍為 1.6 至 7.9 英呎（0.5 至 2.4 公尺）。

閃光燈按鈕



重複按  按鈕，在閃光燈選項中捲動。

在 LCD 狀態列中顯示的閃光燈圖示為有效選項。

-  **自動閃光** — 用於非人像攝影。
-  **補光** — 明亮光線來自拍攝對象背後時使用。
-  **紅眼** — 用於拍攝人物與動物。
-  **關閉** — 採用現有光線或是禁用閃光燈時使用。



註釋：相機關閉後，所有閃光燈選項都會返回 Auto（自動）。

使用數位變焦

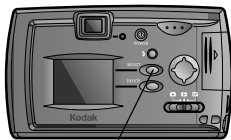
本相機提供 2X 和 3X 數位放大。*



Select/Digital Zoom
(選擇 / 數位變焦) 按鈕

- 1 將模式選擇器設為 Capture (擷取) 。
- 2 按下  按鈕以開啓 Preview (預覽)。使用 LCD 選取拍攝對象。
- 3 按下 Select/Digital Zoom (選擇 / 數位變焦) 按鈕來開啓 2X 放大功能。再按一次是 3X 放大。再按一次就回到 1X (無變焦)。

LCD 可顯示影像與變焦等級。

- 4 拍攝相片。

使用數位變焦時，您可能注意到列印影像品質會下降。
「解析度和列印尺寸」頁 19。

其他相片拍攝設定

設定	頁
設定相片品質	請參閱第 22 頁
設定近距模式	請參閱第 22 頁
關閉快速檢視	請參閱第 23 頁
在相片上加印日期	請參閱第 27 頁

3 檢視相片

使用 Review（檢視）模式  顯示和調整儲存在相機內置記憶體或 MMC/SD 卡中的相片。



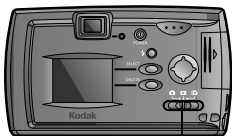

在 LCD 中檢視照片



模式選擇器







- 1 將模式選擇器滑動至 Review（檢視）.

如果有記憶卡，相機就會存取該記憶卡。如果沒有記憶卡，相機會存取內置記憶體。相機會顯示最近所拍攝的照片。





- 2 按  /  按鈕，向前或向後捲動相片。
- 3 欲退出 Review（檢視）模式，將模式選擇器滑動至 Capture（擷取） 或 Setup（設定）.

與相片一起顯示的圖示表明所選用的功能：

	9999	 內置記憶體  MMC/SD 卡
列印訂單	相片號碼	相片位置



 最佳			
 較佳			
 佳 / 2 倍數位變焦			
品質	電池電力充足	電池電力不足	電池耗盡

放大照片

- 1 將模式選擇器滑動至 Review (檢視) 。
- 2 按下  按鈕來顯示想要的照片。
- 3 按下 Select (選擇) 來放大照片。
- 4 按下  或  按鈕來水平移動或垂直移動。
- 5 按下 Select (選擇) 來回到正常放大。

刪除相片

欲從記憶卡中刪除相片，插入該記憶卡。欲從內置記憶體中刪除相片，則取出記憶卡。

- 1 將模式選擇器滑動至 Review (檢視) 。
- 2 按  按鈕，顯示要刪除的相片。
- 3 按下 Delete (刪除) 按鈕。
- 4 增亮刪除選項：
 - ALL PICTURES (所有相片)：刪除內置記憶體或是記憶卡中的全部相片。

- None（無）：返回至顯示的相片。
- THIS PICTURE（該相片）：刪除目前顯示的相片，然後顯示下一張相片。

5 按 Select（選擇），並依照提示操作。

選擇相片進行列印

使用 Print Order（列印順序）功能，選擇 MMC/SD 卡上的相片進行列印。

註釋：Print Order（列印訂單）僅限用於儲存在 MMC/SD 卡上的相片，無法用於儲存在內置記憶體中的相片。

建立列印訂單

- 1 將模式選擇器滑動至 Review（檢視），然後，捲動相片直至出現想要列印的相片。
- 2 按 ▲/▼ 按鈕，選擇想要列印的數量。

解析度和列印尺寸

設定	感應器解析度（像素）	建議列印尺寸（英吋）*
最佳	2160 x 1440	最大 11 x 14
較佳	2160 x 1440	最大 11 x 14
最佳 / 較佳（2X 數位變焦）	1080 x 720	最大 4 x 6
最佳 / 較佳（3X 數位變焦）	720 x 480	最大 4 x 6
良好	1080 x 720	最大 4 x 6

* 真正的列印輸出可能會有所不同，需視主題而定。請參閱您的印表機或列印服務指南，或是拜訪 <http://www.kodak.com> 以得到更進一步的資訊。

放映幻燈片

您可在相機 LCD、電視螢幕或是任何配備視訊輸入的外部視訊裝置上顯示相片。

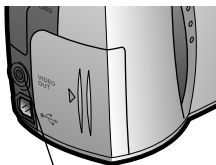

視訊輸出







在電視上放映幻燈片：

- 1 將相機視訊輸出埠的視訊電纜（相機隨附）與電視的視訊輸入埠連接。
- 2 有關視訊輸入設定的詳情，參閱電視機的「使用者指南」。

相機 LCD 會關閉，且相機會以電視螢幕當作顯示器。

啟動幻燈片

您可將顯示間隔設定為 5、10、30 或 60 秒鐘。

- 1 將模式選擇器滑動至 Setup（設定）.
- 2 按 /  按鈕，選擇 Review Options（檢視選項） 圖示，然後按 /  按鈕，增亮 Slide Show（幻燈片）。按 Select（選擇）。
- 3 選擇您希望每張相片顯示的時間，然後按 Select（選擇）。
內置記憶體或是記憶卡中的每張相片，依照希望的間隔時間，各顯示一次。本項設定會維持到關閉相機為止。
- 4 欲取消 Slide Show（幻燈片），按 Select（選擇）。







其他檢視設定

功能	頁
將相片從內置記憶體複製到記憶卡	請參閱 第 24 頁

4 自訂相機設定



將模式選擇器滑動至 Setup（設定）, 自訂相機設定。

Setup（設定）選項

	Capture Options（擷取 選項）（第 22 頁）		Format（格式化） （第 25 頁）
	Review Options（檢視 選項）（第 23 頁）		Language（語言） （第 26 頁）
	Copy（複製） （第 24 頁）		Date/Time（日期/ 時間）（第 26 頁）
	About Camera（關於 相機）（第 24 頁）		

擷取選項



設定 Image Quality (影像品質)

- 1 將模式選擇器滑動至 Setup (設定) .
- 2 按 ◀/▶ 按鈕，增亮 Capture Options (擷取選項)  圖示，然後按 ▲/▼ 按鈕，增亮 Image Quality (影像品質)。按 Select (選擇)。
- 3 增亮想要的品質設定，然後按 Select (選擇)。
 - 最佳 (2160 x 1440)☆☆☆，用於細節豐富的影像，最大列印尺寸為 11 x 14 英吋 (大檔案尺寸，低壓縮)
 - 最佳 (2160 x 1440)☆☆，用於細節豐富的影像，最大列印尺寸為 11 x 14 英吋 (小檔案尺寸，高壓縮)
 - 良好 (1080 x 720)☆ 用於小型列印尺寸、電子郵件或螢幕顯示 (小檔案尺寸，低壓縮)



預設設定為 *Best* (最佳) 模式。此設定在更改之前保持不變。

設定 Macro (近攝)

使用 Macro (近攝) 設定以拍攝距離鏡頭 6 到 20 英吋 (15 到 50 公分) 的相片影像。

- 1 將模式選擇器滑動至 Setup (設定) .
- 2 按 ◀/▶ 按鈕，增亮 Capture Options (擷取選項)  圖示，然後按 ▲/▼ 按鈕，增亮 Macro (近距)。按 Select (選擇)。
- 3 增亮 ON (開啓)，然後按 Select (選擇)。



關閉或開啟 QuickView (快速檢視)

- 1 將模式選擇器滑動至 Setup (設定) .
- 2 按 ◀/▶ 按鈕，增亮 Capture Options (擷取選項)  圖示，然後按 ▲/▼ 按鈕，增亮 QuickView (快速檢視)。按 Select (選擇)。
- 3 增亮想要的設定，然後按 Select (選擇)。
此設定在更改之前保持不變。

Review Options (檢視選項)

設定視訊輸出

使用 Video Out (視訊輸出) 功能，令相機視訊信號與您所在地區適用的標準相對應。Video Out (視訊輸出) 必須正確設定，才能在電視或其他外部裝置中放映幻燈片。

- 1 將模式選擇器滑動至 Setup (設定) .
- 2 按 ◀/▶ 按鈕，增亮 Review Options (檢視選項)  圖示。
- 3 按 ▲/▼ 按鈕，增亮 Video Out (視訊輸出)，然後按 Select (選擇)。
- 4 增亮想要的設定，然後按 Select (選擇)。
 - NTSC: 除歐洲之外大多數國家使用的標準。美國和日本使用 NTSC。
 - PAL: 歐洲國家使用的標準。

此設定在更改之前保持不變。

列印訂單

在使用此功能之前，先核實 MMC/SD 卡已插入相機。



- 1 將模式選擇器滑動至 Setup (設定) .
- 2 按 ◀/▶ 按鈕，增亮 Review Options (檢視選項)  圖示，然後按 ▲/▼ 按鈕，增亮 Print Order (列印訂單)。按 Select (選擇)。

- 3 選擇 All Pictures（全數相片）（適用於 MMC/SD 卡上的全部相片）、Cancel Order（取消訂單）或是 Future Pictures（後續相片）（適用於今後的相片而目前的相片則保持不變）。按 Select（選擇）。
- 4 按 ▲/▼ 按鈕，選擇想要列印的數量。按 Select（選擇）。

複製相片

Copy（複製）功能可讓您將相片從相機內置記憶體複製到 MMC/SD 卡中。（但不能將相片從記憶卡複製到內置記憶體中。）

註釋：在使用此功能之前，先確認 MMC/SD 卡已插入相機。



- 1 將模式選擇器滑動至 Setup（設定）。
- 2 按 ◀/▶ 按鈕，增亮 Copy（複製）功能表 ，然後按 Select（選擇）。

螢幕上出現進度列，相片複製完後進度列消失。有關複製後相片編號的資訊，請參閱第 65 頁。

註釋：相片是被複製，而不是移動。如果您希望複製後從內置記憶體中移除相片，則可用手動方式進行刪除（請參閱第 18 頁）。

檢視相機資訊

「關於相機」功能顯示有關相機的資訊。

- 1 將模式選擇器滑動至 Setup（設定）。
- 2 按 ◀/▶ 按鈕，增亮 About （關於）。
此項資訊包括相機型號和目前的韌體版本。

格式化相機記憶體或 MMC/SD 卡

如果相機內置記憶體損壞，您可能需要格式化內置記憶體。如果 MMC/SD 卡損壞或是曾用於其他裝置，您可能需要格式化 MMC/SD 卡。需要格式化時，LCD 螢幕上會出現錯誤訊息。有關錯誤訊息請參閱第 45 頁。



小心：

格式化會擦除內置裝記憶體或 MMC/SD 卡中的所有內容。在格式化過程中取出 MMC/SD 卡可能會損壞記憶卡。





- 1 將模式選擇器滑動至 Setup（設定）.
- 2 按 ◀/▶ 按鈕，增亮 Format（格式化） 功能表。
- 3 增亮您希望使用的 Format（格式化）選項：
 - FORMAT CARD（格式化記憶卡）：擦除 MMC/SD 卡中的所有資訊，重新進行格式化，以便在相機中使用。
 - FORMAT INTERNAL（格式化內置記憶體）：擦除相機內置記憶體中的所有資訊，並重新格式化記憶體。
 - CANCEL FORMAT（取消格式化）：結束格式化，未擦除任何相片。
- 4 按 Select（選擇）。
- 5 增亮 Continue Format（繼續格式化），然後按 Select（選擇）。

格式化完成後，會顯示 Setup（設定）功能表。

註釋：格式化一經開始，便無法取消。

選擇語言

Language（語言）功能允許您用不同的語言顯示功能表和螢幕訊息。











- 1 將模式選擇器滑動至 Setup（設定）.
- 2 按  /  按鈕，增亮 Language（語言） 功能表，然後按 Select（選擇）。
- 3 增亮您希望使用的語言。
- 4 按 Select（選擇）接受變更，並返回 Setup（設定）功能表。

螢幕文字以所選語文顯示。此設定在更改之前保持不變。

日期 / 時間設定

設定日期和時間

如果您希望在相片上印製日期，請設定日期和時間（請參閱第 27 頁）。

- 1 將模式選擇器滑動至 Setup（設定）.
- 2 按  /  按鈕，增亮 Date/Time Set（日期 / 時間設定） 功能表。
- 3 按  /  按鈕，增亮 SET（設定），然後按 Select（選擇）。
日期格式為 DD/MM/YYYY（日 / 月 / 年）。時間以 24 小時格式顯示。
- 4 按  /  按鈕，在欄位之間移動。按  /  按鈕，調整日期和時間設定。
- 5 按 Select（選擇），接受變更。

選擇日期 / 時間格式

- 1 將模式選擇器滑動至 Setup (設定) 。
- 2 按 ◀/▶ 按鈕，增亮 Date/Time Set (日期 / 時間設定)  功能表。
- 3 按 ▲/▼ 按鈕，增亮 DISPLAY (顯示)，然後按 Select (選擇)。
- 4 按 ▲/▼ 按鈕，增亮想要採用的日期格式。
- 5 按 Select (選擇)。

在相片上加印日期

使用 Date Stamp (日期戳記) 設定，在相片上加印日期。

- 1 核實相機的日期和時間設定正確 (請參閱第 26 頁)。
- 2 將模式選擇器滑動至 Setup (設定) 。
- 3 按 ◀/▶ 按鈕，增亮 Date/Time Set (日期 / 時間設定)  圖示，然後按 ▲/▼ 按鈕，選擇 STAMP (戳記)。按 Select (選擇)。
- 4 選擇 ON (開啓) 或是 OFF (關閉)。
- 5 按 Select (選擇)。

當 *Date Stamp* (日期戳記) 開啓時，目前的日期便會印在您拍攝相片的右下角。此設定在更改之前保持不變。

5 安裝軟體

在將相片從相機傳送至電腦之前，請核實已從 KODAK 相片軟體光碟安裝軟體。

MACINTOSH OS X 須知

請勿安裝 KODAK 相機連接軟體或是 KODAK 相片傳送軟體。OS X 所含的影像擷取應用程式已具備以上兩種應用程式的功能。因而無須安裝此兩種應用軟體，即使裝在 OS X 上，也沒有作用。利用 USB 電纜或是 KODAK EASYSHARE 相機底座連接相機後，OS X 影像擷取應用程式便會啟動。

您可以安裝 KODAK 相片軟體，用於檢視、編輯及與人共享相片。Picture Software 在 OS X 的 Classic（傳統）模式中安裝與執行。

安裝軟體

- 1 開始之前，請關閉所有軟體應用程式。
- 2 將 KODAK 相片軟體光碟插入光碟機。
- 3 載入軟體：

在 **WINDOWS 電腦** 上—通常，第一個安裝視窗會自動顯示。如果未顯示，從 Start（開始）功能表選擇 Run（執行），並鍵入裝有光碟的磁碟機的字母和 \setup.exe。

例如：d:\set p.exe。

在 **MACINTOSH 電腦** 上—按一下自動出現的安裝視窗中的 Continue（繼續）。

- 4 遵循螢幕中的說明安裝軟體。如果出現提示，在安裝完成後重新啟動電腦。

- 5 欲安裝光碟中所有的應用程式，出現提示時選擇 **Typical**（典型）。
- 6 欲選擇您希望安裝的應用程式，出現提示時選擇 **Custom**（自訂）。請參閱第 30 頁，瞭解隨光碟提供的應用程式說明。

註釋：出現提示時，請以電子方式為相機和軟體註冊。註冊後，您會收到有關軟體升級的資訊，並可為相機隨附的某些產品註冊。您必須與網際網路服務供應商連接，方能以電子方式註冊。

相機隨附的軟體

KODAK 相片軟體光碟包含以下軟體：

KODAK 相片傳送軟體

自動將相片從相機傳送至電腦，然後編排和重新命名相片檔案。詳情請參閱第 33 頁。

KODAK 相片軟體

在將相片傳送至電腦後，使用 KODAK 相片軟體：

- 檢視和共享相片。
- 增加特殊效果、定製幻燈片、修正紅眼、修剪和旋轉等。
- 將相片用電子郵件傳送給親朋好友。

詳情請參閱第 35 頁。

KODAK 相機連接軟體

KODAK 相機連接軟體將相機顯示為桌面上的可移動磁碟機。按照您存取任何可移動磁碟機內容的方法，存取相機中的相片，用於傳送、複製、移動、重新命名或刪除相片。詳情請參閱第 36 頁頁上的用手動方式傳送相片。

APPLE QUICKTIME 軟體

QUICKTIME 允許您播放您在 KODAK 相片軟體中製作的可攜式幻燈片（KODAK 相片路演）。詳情請參閱 QUICKTIME 線上輔助說明。

註釋：您的光碟可能包含其他軟體。請參閱各種應用程式隨附的線上說明。

電腦系統需求

為保證相片的傳送與編輯，我們建議採用下列最低需求：

WINDOWS 系統需求

- 採用 WINDOWS 98、98SE、ME 或 2000 的個人電腦
- 配備 CD-ROM 磁碟機、微處理器最低為 Pentium 200 MHz 的個人電腦
- 可用 USB 埠
- 彩色顯示器，最低解析度為 640 x 480（建議使用 1024 x 768）；（建議使用 16 位元高彩或是 24 位元全彩）
- 48 MB 可用記憶體，WINDOWS 98, 98SE, ME
64 MB 可用記憶體，WINDOWS 2000
- 100 MB 可用硬碟空間

MACINTOSH 系統需求

- PowerPC 架構的 MACINTOSH 電腦，配備 CD-ROM 磁碟機
- 作業系統 8.6, 9.x, X
- 可用 USB 埠或 MMC/SD 讀卡機
- 彩色顯示器，最低解析度 640 x 480（建議使用 1024 x 768）；（建議使用數千種或數百萬種色彩）
- 64 MB 可用記憶體；100 MB 可用硬碟空間

6 將相片傳送至電腦

傳送相片之前

在連接相機和傳送相片之前，核實您已經安裝 KODAK 相片軟體光碟中的軟體（參閱第 29 頁）。

與電腦連接

您可使用隨附的 USB 電纜或是可選用的 KODAK EASYSHARE 相機底座，將相片從相機傳送至電腦。

用 USB 電纜連接

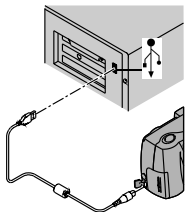

- 1 關閉相機。
- 2 將 USB 電纜帶標記的 (↑) 一端插入電腦中帶標記的 USB 埠。
如果 USB 埠上沒有標記，請參閱電腦的「使用者指南」。
- 3 將 USB 電纜的另一端插入相機上帶標記的 USB 埠中。
- 4 打開相機。

與 KODAK EASYSHARE 相機底座連接

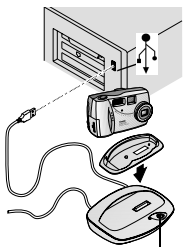

Connect (連接) 按鈕



- 1 安裝轉接盤。將轉接盤上的前齒片插入 EASYSHARE 相機底座插孔中。將轉接盤向下推入插孔，使之喀嚓一聲就位。
- 2 打開相機底部的連接門。
- 3 將相機放入 EASYSHARE 相機底座中。
- 4 按 Connect (連接) 按鈕。
當綠燈閃爍時，便可傳送檔案。
詳情請參閱 (第 39 頁)。

傳送相片

在您按照前一節 (與電腦連接, 第 33 頁) 所示接妥之後，KODAK 相片傳送軟體便會自動開啓。

歡迎使用 KODAK
Picture 傳送軟體

在 WINDOWS 電腦上傳送

- 按一下 Transfer Now (立即傳送) ，將相片傳送至電腦。
- 相片被傳送至電腦的以下預設位置：C:\Kodak Pictures.
- 若要更改傳送相片的預設位置，在按 Transfer Now (立即傳送) 之前按一下 Setup (設定) 。

在 MACINTOSH 電腦上傳送

- 選擇 Automatic Transfer (自動傳送) 選項鈕，然後按 Transfer (傳送)。
- Automatic Transfer (自動傳送) 將所有相片從相片儲存位置複製至電腦。
- 或者，選擇 Guided Transfer (導引傳送) 選項鈕，然後按 Transfer (傳送)。
- Guided Transfer (導引傳送) 允許您檢視每一張相片，為相片命名，並選擇電腦上的目的地資料夾。

關閉 KODAK 相片軟體的自動啟動功能

如果您不希望 KODAK 相片傳送軟體和相片軟體自動啟動，可以關閉自動啟動功能。有關使用相片傳送軟體的詳細資訊，請參閱線上輔助說明：

在 WINDOWS 電腦上 — 對工作列上的相片傳送圖示按下滑鼠右鍵，選擇「進一步瞭解此應用程式」。

在 MACINTOSH 電腦上 — 按一下應用程式視窗內的說明圖示。

調整相片

在傳送相片之後，相片傳送軟體關閉，KODAK 相片軟體開啓。

在 KODAK 相片軟體視窗中，按一下相片的縮圖，以便在主視窗中顯示。按一下線上輔助說明按鈕，瞭解如何使用下列功能的詳情：

- 增加特殊效果，定製幻燈片，修正紅眼，修剪及旋轉
- 用電子郵件發送相片
- 在個人印表機上列印

用手動方式傳送相片

KODAK 相機連接軟體讓您直接存取相機中的相片，並允許您：顯示和瀏覽相片縮圖，將所有和所選相片複製至電腦，在第三方應用程式中直接開啓相片，從儲存位置刪除相片，格式化相機內置記憶體或 MMC/SD 卡以及檢視所選相片的資訊。

將相機與電腦連接（參閱第 33 頁），並以下列方式存取相片：

在 WINDOWS 架構的電腦上

- 相機與電腦連接後（參閱第 33 頁），「我的電腦」視窗中出現相機圖示，顯示為可移除磁碟機。
- 按兩下「我的電腦」視窗中的相機圖示。
- 「相機」視窗開啓，相機內置記憶體和 MMC/SD 卡顯示為子資料夾。

在 MACINTOSH 電腦上

- 相機內置記憶體和 MMC/SD 卡分別以圖示顯示於桌面上。
 - 如果圖示未顯示，關閉相機，然後重新開啓。
- 有關相片名稱和位置的資訊，請參閱第 65 頁。

KODAK 相機連接軟體線上輔助說明

有關使用相機連接軟體的資訊，請參閱線上輔助說明：

在 WINDOWS 電腦上 — 對「我的電腦」視窗內的相機圖示按下滑鼠右鍵，然後選擇 Camera Help（相機輔助說明）。

在 MACINTOSH 系統上 — 自 Finder 功能表列選擇 Camera → Camera Help（相機 → 相機輔助說明）。

列印相片

從 KODAK 相片軟體

使用 KODAK 高級相紙在您家中的印表機上列印。

從 MMC/SD 卡

- 在任一 KODAK 相片製作系統站自己動手列印相片。
有關列印尺寸方面的建議，請參閱第 19 頁「解析度和列印尺寸」。
- 在 Kodak 網站上線上訂購列印相片。

7 使用 EASYSHARE 相機底座

使用 KODAK EASYSHARE 相機底座便於將相片傳送至電腦。此外，相機底座還是所附 KODAK 鎳氫可充電式電池組的快速電池充電器，可為相機提供電源。

欲保持電池包的充電狀態且使相機隨時可以拍照，請在不使用相機時，將相機存放於底座中。

註釋：務必使用 KODAK DX 系列相機隨附的底座轉接盤轉接盤，以便令相機與 EASYSHARE 相機底座相適配。核實您已收到相機隨附的轉接盤。

如果相機未隨附 EASYSHARE 相機底座，您可以當作附件購買。請與 KODAK 零售商聯絡或者訪問我們的網址：
<http://www.kodak.com/go/accessories>。

EASYSHARE 相機底座包裝內容

EASYSHARE 相機底座包括以下零件：

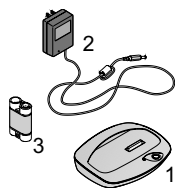

1 EASYSHARE 相機底座

2 交流電變壓器

某些變壓器可能與圖中所示變壓器不同。

3 KODAK 鎳氫可充電式電池組

4 快速入門指南（未顯示）

安裝底座轉接盤

KODAK DX 系列相機隨附底座轉接盤，用於將相機插入 EASYSHARE 相機底座相適配。

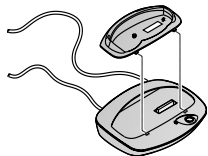

- 1 將轉接盤上的前齒片插入 EASYSHARE 相機底座插孔中。
- 2 將轉接盤向下推入插孔，使之喀嚓一聲就位。

連接 EASYSHARE 相機底座

核實您已安裝 KODAK 相片軟體光碟中的軟體（參閱第 29 頁）。然後，從 EASYSHARE 相機底座中取出相機。

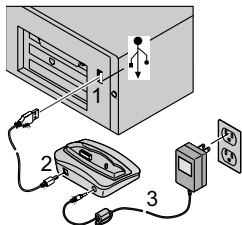

- 1 將相機隨附的 USB 電纜帶標籤（↓）一端插入電腦上帶標籤的 USB 埠。
- 2 將 USB 電纜的另一端插入底座背面帶標籤的 USB 連接器中。
- 3 將交流電變壓器（底座隨附）分別插入底座背面和電源插座中。

您的交流電變壓器可能與圖中所示的變壓器不同、或者可能帶有附加轉接盤。使用與您的電源插座類型相符的轉接盤。

EASYSHARE 相機底座在傳送相片時應保持連接。交流電變壓器在為電池組充電及為相機提供電源時應保持連接。

在相機中安裝電池組

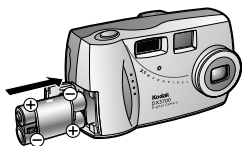

- 1 打開相機一側的電池蓋。
- 2 依照圖示裝入電池組。
- 3 關閉電池蓋。



小心：

電池組僅限按照所示方向插入相機。如果電池組無法輕易裝入，調整電池組位置，重新再試。請勿用力壓入。這樣做可能會損壞相機。

註釋：電池組中的電池尚未充電。有關充電說明，請參閱第 42 頁。

停放相機

當您準備從相機向電腦傳送照片或為電池組充電時，將相機放置（停放）於底座中，使相機與 EASYSHARE 相機底座相連接。

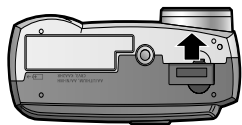

- 1 關閉相機。
- 2 滑動相機底部的底座連接門，直至打開。

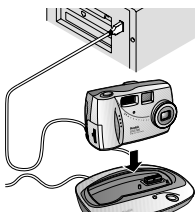

- 3 將相機放入底座，然後向下推，使連接器就位。底座定位針與相機三腳架插口相適配。

當連接器裝妥後，底座燈會發出綠光。相機現在由底座供電。

註釋：如果電池組需要充電，底座燈變成紅色，開始充電。

為電池組充電

電池組在使用前必須充電。

- 1 關閉相機。
- 2 核實電池組已安裝在相機中。
- 3 將相機放入 EASYSHARE 相機底座中（參閱第 41 頁）。
 - 數秒鐘後充電開始。
 - 充電時底座燈發出紅光，當電池組完全充電後則發出綠光。
 - 完全充電約需 2.5 小時。電池組完全充電後，將相機留在底座中。相機底座會持續感應電池電力，並在必要時重新開始充電。在此種情形下充電，底座燈不會發出紅光。
 - 如果您開啓相機，則停止充電。

註釋：EASYSHARE 相機底座僅為隨附的鎳氫可充電式電池組充電。若將相機與其他類型（可充電或不可充電）電池一起放在底座中，則不會開始充電。

傳送相片

將相片從相機傳送至電腦：

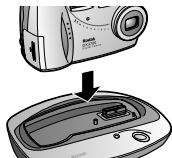

- 1 將相機放在 EASYSHARE 相機底座中。
- 2 按 **Connect**（連接）按鈕。
 - 與電腦連接有效時，底座燈閃爍綠光。

- KODAK 相片傳送軟體在電腦中自動開啓，並傳送相片。當綠燈閃爍時，您還可以手動方式傳送相片（第 36 頁）。
- 然後，KODAK 相片軟體開啓，以便您在電腦上處理相片。

註釋：傳送相片後，將相機留在 EASYSHARE 相機底座中。傳送完成 8 分鐘後，底座開始監視電池電力，並於必要時進行充電。

使用三腳架

三腳架具有穩定性。將三腳架直接與相機三腳架插口連接，而無須透過底座。

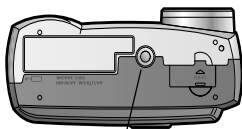

三腳架插口

三腳架插口位於相機底部。

8 疑難排解

更多技術資訊在 KODAK 相片軟體光碟的 ReadMe 檔案中提供。有關疑難排解的更新資訊，請訪問我們的網站：
<http://www.kodak.com>

疑難排解 - 相機

MMC/SD 卡		
故障	原因	解決方法
相機無法識別 MMC/SD 卡。	MMC/SD 卡可能未經核准。	請購買經核准的 MMC/SD 卡 (第 8 頁)。
	MMC/SD 卡可能損壞。	重新格式化 MMC/SD 卡 (第 25 頁)。小心：格式化會擦除卡上的所有相片。
	相機中未插入或是未插妥 MMC/SD 卡。	插入 MMC/SD 卡 (第 8 頁)。
插入或取出 MMC/SD 卡時，相機凍結。	插入或取出 MMC/SD 卡時，相機偵測到錯誤。	關閉相機，然後重新開啓。核實插入或取出 MMC/SD 卡時相機已關閉。
存取錯誤	SD 卡已鎖定。	將 SD 卡鎖滑動至 Unlocked (解除鎖定) 位置。
無法將相片從 MMC/SD 卡複製到內置記憶體中。	相片無法從記憶卡複製到內置記憶體中。	請參閱 第 24 頁。

相機通訊		
故障	原因	解決方法
電腦無法與相機通訊。	電腦上的 USB 埠組態存在故障。	請到 KODAK Camera Connection Software 線上服務 (第 30 頁)。參閱新手入門：連接相機與電腦 或者，請造訪 http://www.kodak.com ，按「服務與支援」。
	相機電源關閉。	開啓相機 (第 4 頁)。
	膝上型電腦的某些高階電源管理公用程式會關閉連接埠，以節約電池電能。	參閱膝上型電腦使用者指南中「電源管理」一節，禁用此功能。
	USB 電纜未牢固連接。	重新連接通往相機與電腦埠的電纜 (第 33 頁)。
	軟體未安裝。	安裝軟 (第 29 頁)。
	電腦上運行的應用程式過多。	斷開相機與電腦的連接。關閉所有軟體應用程式，重新連接相機，再次嘗試。
	電池監視器或者類似軟體始終在運行。	在啓動 KODAK 軟體前，關閉該軟體。

相機		
故障	原因	解決方法
Shutter (快門) 按鈕 無法作業。	相機未開啓。	開啓相機 (第 4 頁)。
	相機正處理相片， 準備就緒燈在 閃爍。	待燈停止閃爍後，再 拍攝另一張相片。
	MMC/SD 卡或內置 記憶體已滿。	將相片傳送至電腦 (第 33 頁)，從相機 中刪除相片 (第 18 頁)，或是插 入具有可用記憶體的 記憶卡。
相片部份 缺漏。	拍照時有物體遮住 鏡頭。	拍照時請勿讓手、手 指或是其他物體遮住 鏡頭。
	您的眼睛或是相片 未正確置於觀景窗 中央。	在觀景窗中取景時， 於拍攝對象週圍留出 空間。
相片太暗。	閃光燈未開啓或是 未正常作業。	開啓閃光燈 (第 14 頁)。
	對象離閃光燈太 遠，閃光燈無法起 作用。	移動距離，使相機和 拍攝對象間的距離不 超出 7.9 英呎 (2.4 公尺)。
	對象位於亮光前 (背光)。	更換位置，避免光線 來自拍攝對象背後。
相機無法 開啓。	電池已耗盡或是未 裝妥。	更換或是重新安裝電 池 (第 3 頁)。

相機		
故障	原因	解決方法
相片太亮。	不需要使用閃光燈。	更改為 Auto (自動) 閃光 (第 14 頁)。
	使用閃光燈時，拍攝對象距離太近。	移動距離，使相機與拍攝對象間至少保持 1.6 英尺 (0.5 公尺) 的距離。
	光線感應器被蓋住。	拿住相機時，請勿讓手或其他物體遮住光線感應器。
儲存的相片被損壞。	在準備就緒燈閃爍時，取出 MMC/SD 卡。	關閉相機。取出 MMC/SD 卡之前，核實記憶卡存取燈不在閃爍。
拍照後相片剩餘數目未減少。	相片佔用空間不大，因而相片剩餘數目未減少。	相機運行正常。繼續拍照。
插入或取出 MMC/SD 卡時，相機凍結。	插入或取出 MMC/SD 卡時，相機未關閉。	關閉相機，然後重新開啓。在插入或取出無足夠空間。

相機		
故障	原因	解決方法
相片不清晰。	鏡頭不清潔。	清潔鏡頭 (第 63 頁)。
	拍照時拍攝對象距離過近。	移動距離，使相機與拍攝對象間至少保持 2.5 英呎 (0.8 公尺) 的距離。
	Macro (近距) 模式已啓動，但拍攝對象距離太遠。	變更設定 (第 22 頁) 或是移近拍攝對象。
	拍照時拍攝對象或是相機移動。	拍照時拿穩相機或是使用三腳架。
	光線不足	開啓閃光燈或是使用三腳架。
	拍攝對象距離過遠，閃光燈無效。	移動距離，使相機與拍攝對象間的距離不超出 7.9 英呎 (2.4 公尺)。
幻燈片無法在外部視訊裝置上放映。	Video Out (視訊輸出) 設定不正確。	調整相機 Video Out (視訊輸入) 設定 (NTSC 或 PAL, 第 23 頁)。
	外部裝置設定不正確。	請參閱外部裝置的使用者指南。

相機準備就緒燈		
故障	原因	解決方法
準備就緒燈未開啓，相機無法作業。	相機未開啓。	開啓相機（第 4 頁）。
	電池耗盡。	更換電池（第 3 頁）或重新爲電池組充電。
準備就緒燈閃爍紅色。	電池電力不足。	更換電池（第 3 頁）或重新爲電池組充電。
準備就緒燈發出穩定的紅色。	相機內置記憶體或是 MMC/SD 卡已滿。	將相片傳送至電腦（第 33 頁），從相機中刪除相片（第 18 頁），或是插入具有可用記憶體的記憶卡。
準備就緒燈閃爍綠色。	正在處理相片，並將相片儲存於相機中。	請稍候。在燈停止閃爍後，恢復拍照。
	Auto Exposure（自動曝光）未鎖定。	鬆開快門按鈕，重新構圖取景。
備妥指示燈會在橘色與綠色間交替閃爍。	閃光燈未充電。	請稍候。在燈停止閃爍並轉而發出綠光後，恢復拍照。

LCD 訊息		
訊息	原因	解決方法
記憶卡存取錯誤。記憶卡需要格式化。	MMC/SD 卡損壞，或其格式化適用於另一部相機。	格式化或更換 MMC/SD 卡 (第 25 頁)。
存取錯誤。記憶卡設定為「唯讀」。	SD 卡已鎖定。	將 SD 卡鎖滑動至 Unlocked (解除鎖定) 位置。
內置記憶體存取錯誤。記憶體需格式化	相機內置記憶體損壞。	格式化內置記憶體 (第 25 頁)。
記憶卡已滿。無法複製相片。	MMC/SD 卡中無足夠空間。	刪除相片 (第 18 頁)，或插入一張新的 MMC/SD 卡 (第 8 頁)。
內置記憶體已滿	相機內置記憶體中無空間。	從內置記憶體中刪除相片 (第 18 頁)。

疑難排解 - EASYSHARE 相機底座

EASYSHARE 相機底座		
故障	原因	解決方法
相片未傳送至電腦	交流電變壓器或是 USB 電纜未牢固連接。	檢查連接狀況 (第 33 頁)。
	軟體未安裝。	安裝軟體 (第 29 頁)。
	電腦上運行的應用程式過多。	關閉所有軟體應用程式，重新嘗試。
	相片傳送過程中，相機從 EASYSHARE 相機底座中取出。	重新將相機放入底座中，然後按 Connect (連接) 按鈕。
	未按 Connect (連接) 按鈕。	按 Connect (連接) 按鈕。

EASYSHARE 相機底座指示燈

燈狀態	原因	解決方法
燈發出穩定的綠光	相機已放入底座。	相機和 EASYSHARE 相機底座運作正常。
燈發出穩定的紅光	EASYSHARE 相機底座正在為電池組充電。	
燈閃爍綠光	電腦和 EASYSHARE 相機底座間的連接 (USB) 有效。	
燈閃爍紅光	電池組安裝不正確。	重新安裝電池組 (第 41 頁)。
	電池類型錯誤	請只對充電電池進行充電。
	電池組或者連接器插針損壞。	檢查有無損壞。
	相機和電池組曾曝露於過高或者過低的溫度下。	慢慢使相機和電池組恢復室溫。
	EASYSHARE 相機底座轉接盤未裝妥。	正確插入底座轉接盤 (第 40 頁)。

9 取得協助

如果您需要獲得有關相機或是 KODAK EASYSHARE 相機底座的輔助說明，可從以下數個資源獲取：

- 疑難排解 - 相機，第 45 頁
- 軟體應用程式線上輔助說明
- 透過傳真獲取產品資訊
- 購買地點
- World Wide Web
- 技術支援

軟體輔助說明

相機隨附的所有軟體應用程式輔助說明皆可從應用程式隨附的線上輔助說明中獲取。

Kodak 線上服務

- World Wide Web <http://www.kodak.com>
(按一下 Service and Support
(服務與支援))

Kodak 傳真支援

- 美國和加拿大 1-800-508-1531
- 歐洲 44-0-131-458-6962
- 英國 44-0-131-458-6962

電話客戶支援

如果您對 KODAK 軟體或是相機的運作存有疑問，可以直接向客戶服務代表查詢。

打電話之前

在打電話給客戶支援服務代表之前，請將相機與電腦連接，坐在電腦前，並備妥下列資訊：

作業系統 _____

處理器速度（MHz） _____

電腦型號 _____

記憶體容量（MB） _____

您收到的確切錯誤訊息 _____

安裝光碟版本 _____

相機序號 _____

電話號碼

- **美國** — 週一至週五，上午九時至下午八時（東部標準時間），撥打免費電話：1-800-235-6325。週一至週五，上午九時至下午八時之間（東部標準時間），撥打免費電話：1-800-235-6325。
- **加拿大** — 週一至週五，上午九時至下午八時（東部標準時間），撥打免費電話：1-800-465-6325。週一至週五，上午九時至下午八時之間（東部標準時間），撥打免費電話：1-800-465-6325。
- **歐洲** — 撥打您所在地區 Kodak 數位影像支援中心的免費電話，或是撥打英國的收費電話，撥打與您所在地相關的 Kodak 數位影像支援中心的免費電話，或撥打英國的付費電話，44-0-131-458-6714，服務時間為週一至週五 9:00 時至 17:00 時（格林威治標準時間 / 中歐時間）。

- **美國和加拿大以外地區** — 根據各國費率標準收費。根據各國費率標準收費。

澳大利亞	1 800 147 701
奧地利	0179 567 357
比利時	02 713 14 45
中國	86 21 63500888 1577
丹麥	3 848 71 30
愛爾蘭	01 407 3054
芬蘭	0800 1 17056
法國	01 55 1740 77
德國	069 5007 0035
希臘	0080044125605
香港	800 0 8423
印尼	001 803 631 0010
義大利	02 696 33452
日本	81 3 5644 5500
韓國	00798 631 0024
馬來西亞	1 800 803 418
荷蘭	020 346 9372
紐西蘭	0800 440 786
挪威	23 16 21 33
菲律賓	636 9600
葡萄牙	021 415 4125
新加坡	800 636 3036

西班牙	91 749 76 53
瑞典	08 587 704 21
瑞士	01 838 53 51
台灣	0800 631 325
泰國	001 800 631 0017
英國	0870 2430270
國際付費電話	+44 131 4586714
國際付費傳真號碼	+44 131 4586962

10 附錄

本附錄為您的相機、電池、EASYSHARE 相機底座、MMC/SD 卡和可供選用的附件提供技術訊息資源。

DX3700 相機規格

相機規格		
色彩		24 位元，百萬色
與電腦通訊	USB	相機隨附的電纜
尺寸	寬度 / 厚度 / 高度	118.7 x 69.5 x 45.8 公釐
	重量	210 克無電池、相機蓋或記憶卡
曝光控制		自動
閃光燈	模式	自動、補光、紅眼、關閉
	距離	0,5 至 2.4 公尺
	充電時間	最長 10 秒，配備充電電池
ISO 感光度		100 - 200 （自動）
LCD		45.7 公釐，彩色，約 60,000 像素 預覽速率：每秒 30 張

相機規格		
鏡頭	類型	光學品質玻璃，7 件
	光圈	f/3.3 與 f/5.6
	焦長	37 公釐（相當於 35 厘米）；實際上為 7.9 公釐
	焦距	○ 廣角：75 公分至無限遠 ○ 近距：15 至 2 公尺
作業溫度		32 至 104° F (0 至 40°C)
相片檔案格式		JPEG
相片儲存		○ 內置記憶體 8 MB ○ MMC 或 SD 卡擴充插槽；不包括記憶卡
像素解析度		○ 最佳品質：2160 x 1440 像素 ○ 較佳品質：2160 x 1440 像素 ○ 良好品質：1080 x 720 像素
電源	電池	○ 1 枚鋰電池 KCRV3 ○ 2 枚 AA 鋰電池 ○ 2 枚 AA 鎳氫充電式電池 建議不要使用鹼性電池
	電池組，限用於 EASYSHARE 相機底座	KODAK 鎳氫充電式電池組，僅限在 EASYSHARE 相機底座中充電。電池組可另購。
三腳架插口		.25 英吋 x 20 螺紋
視訊輸出		可選擇 NTSC 或 PAL
觀景窗		光學

相機規格	
白平衡	自動
數位變焦	2X, 3X 數位

EASYSHARE 相機底座規格

EASYSHARE 相機底座規格		
與電腦通訊	USB	隨附電纜 KODAK DX 系列相機
尺寸 (不包括轉接盤)	寬度 / 厚度 / 高度	150 x 112.5 x 38.5 公釐
	重量	155 公克
尺寸 (包括轉接盤)	寬度 / 厚度 / 高度	150 x 112.5 x 39.5 公釐
	重量	175 公克
指示燈		雙色 LED 指示運作 / 充電
輸入電壓		7_0.7 V 直流電
電源	直流輸入	EASYSHARE 相機底座隨附交流電變壓器

出廠設定 - 相機

功能	工廠設定
閃光燈	自動
品質	最佳
QuickView (快速檢視)	開啓
視訊輸出	NTSC
日期 / 時間	01/01/2001; 0:00
日期戳記	開啓
日期格式	DD/MM/YYYY
語言	英語

使用電池

- **更換類型** — 您的相機可使用下列電池類型：
 - 1 枚 KODAK 鋰電池，KCRV3 *
 - 2 枚 1.5 伏特 AA 鋰電池
 - 1 個 KODAK 鎳氫充電式電池組，可在 EASYSHARE 相機底座中充電 *
 - 2 枚 1.2 伏特 AA 鎳氫 (Ni-MH) 電池，可充電 *
- * 下列網站有售：<http://www.kodak.com/go/accessories>。
- 爲保持電池的正常使用寿命並確保相機可靠作業，**我們建議您不要使用鹼性電池。**
- 如果電池觸點接觸到金屬物體，電池可能因短路而釋出電能，發熱或是滲漏。

- 並非所有電池的功能皆相同。電池使用壽命取決於使用期限、使用條件、類型、品牌和相機。數位相機對電池的要求極為嚴格。並非所有電池都能在這些嚴格的條件下保持正常效能。在 Kodak 實驗室測試中，鎳氫 (Ni-MH) 充電式電池在各類條件下均顯現最佳結果。鎳氫電池適用於要求嚴格的裝置 (例如數位相機)，且無其他可充電技術所存在的「記憶」效應。
- 溫度低於 41°F (5°C) 時，電池效能會降低。在寒冷天氣中使用相機時，請攜帶備用電池，並在準備拍攝之前為電池保溫。請勿丟棄無法使用的冷電池。電池受熱後，也許可以再用。

提示、安全、維護

- 始終遵循基本的安全規則。請參閱相機隨附的小冊子「重要的安全事項」。
- 請勿讓相機的油漆表面接觸到任何化學品，例如防曬霜。
- 如果相機曾在惡劣天氣中使用或者您懷疑有水進入相機，關閉相機，取出電池和 MMC/SD 卡。讓所有零件在空氣中至少乾燥 24 小時，然後再使用相機。
- 清潔鏡頭和背面的 LCD 螢幕：
 - 1 輕輕吹掉鏡頭或是 LCD 螢幕上的塵灰。
 - 2 輕輕在鏡頭或是 LCD 螢幕上哈氣，使之潮濕。
 - 3 用無毛軟布或未經處理的鏡頭清潔紙輕擦鏡頭或 LCD。請勿使用清潔劑，除非是專用於清潔相機鏡頭的清潔劑。請勿使用經化學處理的眼鏡片清潔紙擦相機鏡頭或是 LCD。這樣做可能會擦傷鏡頭。
- 用清潔的乾布擦淨相機外殼。切勿使用刺激性或摩擦性清潔劑或是有機溶液清潔相機或其部件。
- 部份國家中可以供維修服務協議。詳情請與 Kodak 產品經銷商聯絡。

相機附件

增添適用配件，更可盡情享用您的相機。擴充拍攝選項，增加相片儲存量，或是延長電池壽命。

有關 KODAK 全套配件的資訊，請與 Kodak 零售商聯絡或訪問我們的網址：<http://www.kodak.com/go/accessories>。

KODAK 配件

- | | |
|--|--|
| EASYSHARE 相機底座 | 啓用快速相片傳送功能，為所附電池組充電，並為相機提供電源。 |
| 鎳氫充電式電池組
(適用 EASYSHARE 相機底座) | 電池組可用 KODAK EASYSHARE 相機底座重新充電，確保電池電力永遠充足。 |
| KODAK 鋰電池，KCRV3 | 電池組重量輕，使用壽命長。 |
| MMC/SD 卡 | 大小不等的可移動記憶體 |
| 高級相紙 | 在家中印表機上列印的效果與普通相片無異。 |

相片儲存容量

MMC/SD 卡備有各種不同的儲存容量。下表列出可以儲存的相片數量（使用一般檔案大小）。相片檔案大小不盡相同。您能夠儲存的相片數量可能會有變化。

	儲存的相片數量		
	最佳 ★★★	較佳 ★★	良好 ★
8 MB 內置記憶體	10	20	75
16 MB MMC/SD 卡	15	35	126
32 MB MMC/SD 卡	33	74	265
64 MB MMC/SD 卡	67	151	541
128 MB MMC/SD 卡	133	300	1071

在 MMC/SD 卡上尋找相片

儲存在 MMC/SD 卡上的相片採用一種經眾多相機製造商同意的標準。此一標準允許您在不同的相機中使用相片記憶卡。如果您使用讀卡機檢索檔案，或是使用相片軟體卻無法找到檔案，以下對 MMC/SD 卡檔案結構的說明可能會有所助益。

MISC 資料夾 — 包含您使用 Print Order（列印訂單）功能時建立的列印訂單檔案。

SYSTEM 資料夾 — 用於更新相機韌體。

DCIM 資料夾 — 一根資料夾，內含 100K3700 資料夾。每次開啓相機或是插入另一張 MMC/SD 卡時，DCIM 資料夾中的所有空資料夾均被移除。

100K3700 子資料夾 — 包含相機中插有 MMC/SD 卡且儲存位置設為 Auto（自動）時拍攝的所有相片。

相片檔案命名規則

相機對內置記憶體和 MMC/SD 卡中的相片分別採用不同的連續號碼排序。相片被命名為 DCP_nnnn.JPG，並按拍攝順序編號。第一張相片被命名為 DCP_0001.JPG；允許使用的最大號碼為 DCP_9999.JPG。

MMC/SD 卡的檔案命名規則

- 當 MMC/SD 卡的 \DCIM\100K3700 資料夾中含有一張名為 DCP_9999.JPG 的相片時，其後的相片便出現在一個新資料夾 (\DCIM\101K3700) 中，自相片 DCP_0001.JPG 開始。
- 即使您將相片傳送至電腦或從相機中刪除相片，相機對所有其後的相片繼續使用連續號碼。例如，如果最後一張拍攝的相片是 DCP_0007.JPG，您刪除此相片後，下一張相片則命名為 DCP_0008.JPG。
- 在相機中插入另一張 MMC/SD 卡後，下一張相片號碼是在以下兩個號碼中較大的號碼上加 1 獲得：相機拍攝的最後一張相片的號碼或是資料夾中現有的最大相片號碼。
- 如果您在非 DX3700 相機中使用 MMC/SD 卡，且該相機製造商使用此一檔案結構標準，\DCIM 資料夾會包含由該相機命名的一個資料夾。詳情請參閱該相機隨附的說明文件。

內置記憶體中的檔案命名規則

- 內建記憶體格式化後，編號順序會從 DCP_0001.JPG 重新開始。
- 當內建記憶體在目錄 \DCIM\100K3700 中包含名為 DCP_9999.JPG 的相片時，後續相片會出現在新資料夾 (\DCIM\101K3700) 中，相片名稱會以 DCP_0001.JPG 開始。

複製後的檔案命名規則

相機內置記憶體中的相片編號順序與 MMC/SD 卡中的相片編號順序不同。當您複製相片時，相片會在新位置按順序重新編號。

例如，在以下「複製前」清單中，內置記憶體中的兩張相片被複製到 MMC/SD 卡上。複製後，被複製的相片在 MMC/SD 卡上被重新編號為 DCP_0004 和 DCP_0005。此外，如果 DCP_0005 被刪除，下一張複製到 MMC/SD 卡的相片將命名為 DCP_0006。在內置記憶體中，原相片及其號碼則保持不變。

複製前		複製後	
內置記憶體	MMC/SD 卡	內置記憶體	MMC/SD 卡
DCP_0001.jpg	DCP_0001.jpg	DCP_0001.jpg	DCP_0001.jpg
DCP_0002.jpg	DCP_0002.jpg	DCP_0002.jpg	DCP_0002.jpg
	DCP_0003.jpg		DCP_0003.jpg
			DCP_0004.jpg
			DCP_0005.jpg

法規資訊

符合 FCC 規定之聲明與報告

本裝置符合 FCC 規則第 15 章之規定。作業時符合下列兩個條件：1) 本裝置不得引起有害干擾，及 2) 本裝置必須接受收到的任何干擾，包括可能引起不良作業的干擾。

本裝置已經過測試，依據 FCC 規則第 15 章規定，符合對 B 類數位裝置的限制。此類限制旨在為居民區提供防止有害干擾的合理保護。

本裝置生成、使用和輻射無線電頻率能量，若未按照說明安裝或者使用，可能對無線電通訊造成有害干擾。但是，無法保證於某一特定安裝中不會出現此類干擾。

如果本裝置確實對無線電或是電視接收造成有害干擾（可用關閉後再開啓設備的方法確定），我們建議使用者採用下列一種或多種方法嘗試糾正出現的干擾：1) 改變接收天線的方向或位置；2) 增大設備和接收裝置之間的距離；3) 將設備與接收裝置連接在不同的線路插座上；4) 向經銷商或有經驗的無線電 / 電視技術人員徵求其他建議。

未經負責執行規範一方明確許可而進行任何更改或者改動，均可能令使用者喪失操作設備的權利。必須使用產品隨附的屏蔽介面電纜或是其他說明文件中指定用於產品安裝的其他部件或是配件，以確保符合 FCC 規則。

加拿大通訊部 (DOC) 聲明

符合通訊部 (DOC) B 類裝置規定 一本數位裝置未超出加拿大通訊部無線電干擾規則中對數位裝置無線電雜訊之 B 類限制。

Observation des normes-Class B—e présent appareil numérique n'émet pas de bruits radioélectriques dépassant les limites applicables aux appareils numériques de la Classe B prescrites dans les règlements sur le brouillage radioélectrique édictés par le Ministère des Communications du Canada.

索引

D

DCIM 資料夾，
MMC/SD 卡 65

E

EASYSHARE 相機底座
USB 連接 40
包裝內容 39
安裝轉接盤 40
使用 39
為電池組充電 42
停放相機 41
規格 61
傳送相片 43
電源連接 40

K

KODAK 軟體
安裝 29
相片 30
相片傳送 30
相機連接 30
獲取得幫協助 55

L

LCD
狀態列 6
相片位置圖示 6
電池符號 5
預覽相片 12
錯誤訊息 51
檢視相片 17

M

MACINTOSH
OS X 須知 29
安裝軟體 29
系統需求 31
MISC 資料夾，
MMC/SD 卡 65
MMC 8
MMC/SD 卡
故障 45
插入 8
檔案結構 65

Q

QUICKTIME 軟體 31
QuickView (快速檢視) 13

R

RAM，需求 31
ReadMe 檔案 45

S

SD 8

W**WINDOWS**

系統需求 31

三劃

三腳架 43
下載相片 34, 36, 43

四劃

內置記憶體
 格式化 25
 儲存容量 65
 檔案命名規則 66
幻燈片
 放映 20
 故障 49
日期，加印於相片上 27
日期，設定 26

五劃

功能表
 拍照 21

靜態 21

檢視 23

檢視相片 23

包裝內容

EASYSHARE 相機底座 39

相機 2

打開和關閉相機 4

六劃

列印

用列印訂單 19

從相片記憶卡 37

從相片軟體 37

列印訂單 19

多媒體卡 8

安全 63

安全數位 8

安裝

MMC/SD 卡 8

軟體 29

電池 3

電池組 41

自訂相機設定 21

自動

列印 19

閃光燈 14

關閉電源 6

自動關閉 6

七劃

刪除

- 從 MMC/SD 卡 18
- 從內置記憶體 18
- 最後一張相片 13

快門

- 故障 47

更換類型 62

系統資料夾，

MMC/SD 卡 65

系統需求

- MACINTOSH 31

- WINDOWS 31

八劃

使用

- EASYSHARE 相機底座 39

- 電池 62

- 電腦上的相片 33

底座轉接盤 2, 40

拍照

- 一般 11

- 功能表設定 21

放大 18

放映幻燈片 20

服務與支援

- Kodak 網站 55

- 傳真號碼 55

- 電話號碼 56

狀態

- 相機 6

- 螢幕圖示 6

狀態列 6

近距，設定 22

附件 64

九劃

客戶支援號碼 56

按鈕，閃光燈 14

指南，電池 62

為電池組充電 42

相片

- 日期印記 27

- 以手動方式傳送 36

- 列印 37

- 在記憶卡中查找 66

- 在記憶體中查找 66

- 在電腦上使用 33, 35

- 在電腦中查找 34

- 刪除 18

- 拍攝 11

- 放大中 18

- 傳送至電腦 34, 43

- 編輯 35

- 複製 24

- 選擇用於列印 19

- 儲存位置 10

- 儲存容量 65

- 檔案命名 66
- 檢查位置 10
- 檢視 17
- 相片記憶卡
 - 取出 9
 - 格式化 25
 - 儲存容量 65
 - 購買 64
- 相片軟體
 - 編輯相片 35
 - 關於 30
- 相片傳送軟體
 - 傳送相片 34
 - 線上輔助說明 35
 - 關於 30
- 相紙，購買 64
- 相機
 - 內置記憶體 10
 - 包裝內容 2
 - 打開和關閉 4
 - 安全 63
 - 狀態圖示 6
 - 附件 64
 - 故障 47
 - 為電池組充電 42
 - 相片儲存位置 10
 - 原工廠設定 62
 - 停放 41
 - 清潔 63
 - 規格 59
 - 連接故障 46
 - 傳送相片 43
 - 資訊，檢視 24
 - 維護 63
- 相機保養 63
- 相機連接軟體
 - 傳送相片 36
 - 線上輔助說明 36
 - 關於 30
- 相機隨附 2, 40
- 紅眼，閃光燈 14
- 十劃**
- 時間，設定 26
- 時鐘，設定 26
- 格式化
 - 內置記憶體 25
 - 相片記憶卡 25
- 記憶卡
 - 檔案命名規則 66
- 記憶體
 - 內置記憶體或記憶卡 10
 - 儲存位置設定 10
- 閃光燈
 - 自動 14
 - 使用 14

- 紅眼 14
- 補光 14
- 十一劃**
- 停放相機 41
- 將相片傳送至
 - 電腦 34, 36, 43
 - 帶子，腕帶 3
 - 清潔相機，鏡頭 63
 - 符合 FCC 規則 67
 - 符合加拿大規定 68
 - 符合規定，加拿大 68
 - 符合規則，FCC 67
- 規格
 - EASYSHARE 相機底座 61
 - MACINTOSH 系統 31
 - WINDOWS 架構的
 - 系統 31
 - 相機 59
- 設定
 - 日期和時間 26
 - 相片儲存位置 10
 - 時鐘 26
 - 閃光燈 14
 - 語言 26
 - 模式，使用 21
- 軟體
 - KODAK 相片 30
 - KODAK 相片傳送 30
 - KODAK 相機連接 30
 - QUICKTIME 31
 - 安裝 29
 - 相機隨附 30
 - 獲取協助 55
 - 通訊故障 46
 - 連接 EASYSHARE 相機
 - 底座 40
 - 連接相機
 - 用 USB 電纜 33
 - 與 EASYSHARE 相機
 - 底座 34
- 十二劃**
- 提示
 - ReadMe 檔案 45
 - 安全 63
 - 電池指南 62
 - 維護 63
- 腕帶 3
- 十三劃**
- 傳真號碼，支援 55
- 準備就緒燈
 - 狀態 50
- 準備就緒燈
 - 相機開啓 4
- 資料夾，MMC/SD 卡 65

資訊

- 相機，檢視 24

載入

- MMC/SD 卡 8

- 軟體 29

- 電池 3

- 電池組 41

電池

- 充電不足或耗盡 5

- 安全 63

- 更換類型 62

- 延長電池使用壽命 5

- 指南 62

- 為電池組充電 42

- 提示 62

- 載入 3

- 載入電池組 41

- 與 EASYSHARE 相機

- 底座 39

- 檢查電力 5

電池組

- 充電 42

- 安裝 41

電視，幻燈片 20

電源

- EASYSHARE 相機底座 42

- 打開相機 4

- 檢查電池 5

電腦

- 系統需求 31

- 使用相片 33

- 放映幻燈片 20

- 將相片傳送至 34, 36

- 連接相機 33

- 電話支援 56

- 預設值，原設定 62

- 預覽相片 12

十四劃

疑難排解

- EASYSHARE 相機底座 52

- LCD 訊息 51

- MMC/SD 卡 45

- 相機 47

- 相機通訊 46

- 相機準備就緒燈 50

- 監管資訊 67, 68

- 網站，Kodak 55

- 維護，相機 63

- 語言，設定 26

輔助說明

- 排除相機故障 45

- 電話支援 56

- 疑難排解 - EASYSHARE

- 相機底座 52

- 線上服務 55

- 線上，相片傳送 35

- 線上，軟體 36
- 需求
 - MACINTOSH 系統 31
 - WINDOWS 架構的系統 31
- 十五劃
- 數位相片，使用 33
- 數位變焦 15
- 模式
 - 靜態 21
 - 檢視 23
- 模式選擇器
 - 靜態 21
 - 檢視 23
- 編輯相片 35
- 複製相片
 - 至電腦 34, 36, 43
 - 記憶卡至記憶體 24
 - 記憶體至記憶卡 24
- 十六劃
- 燈
 - EASYSHARE 相機底座 53
 - 準備就緒，相機 4, 50
- 錯誤訊息 51
- 靜止模式 6
- 靜態
 - 模式選擇器 21

- 十七劃
- 儲存容量，記憶體 65
- 檔案名稱
 - 內置記憶體中 66
 - 記憶卡中 66
- 檢查相片位置 10
- 檢視
 - 相機資訊 24
 - 模式選擇器 23
 - 模式，使用 17
- 檢視相片
 - 幻燈片 20
 - 功能表 23
 - 用於列印 19
 - 在 LCD 中 17
 - 在 MMC/SD 卡上 17
 - 刪除 18
 - 拍攝之前 12
 - 拍攝之後 13, 17
 - 從內置記憶體 17

- 十八劃
- 轉接盤，底座 2, 40

- 十九劃
- 鏡頭，清潔 63
- 關於
 - 相機資訊 24

關閉電源，自動 6

關閉，自動 6

二十三劃

顯示幻燈片 20

顯示故障 47

顯示器，需求 31