

智能型全自动洗衣机

XQB50 - 78

使用说明书

目 录

前言	1
注意事项	1
各部分的名称	2
操作功能	3
一般的使用方法	5
设定程序的使用方法	6
多种多样的洗涤方法	7
预约洗涤	7
洗涤毛毯	7
二次使用洗涤剂	8
使用柔软剂	8
使用漂白剂	8
取消洗涤结束蜂鸣声的方法	8
洗涤物的重量标准	9
为了不损伤衣物	9
保养方法	9
机体的保养	9
进水口的清理	9
万能接头滤网的清理	9
毛绒收集器的清理	9
故障诊断	10
并非故障的情况	10
尺寸·规格	封底
售后服务	封底



感谢您选用三洋牌 XQB50 - 78 智能型全自动洗衣机! 为了正确使用和维护, 请您认真阅读本使用说明书。

前 言

本洗衣机为 5kg 大容量智能型全自动洗衣机，它除了具有洗涤、漂洗、脱水功能以外，还具有很多节水、节电、节省人力物力的功能。本机具有全自动动态浸泡功能，充分发挥了洗衣粉的效能，使衣物洗得更干净，即使在低温情况下也能将衣物洗得干干净净。本机采用了先进的水位传感器取代了传统的水位开关，能够自动检测水位的高低，根据水位高低自动调整水流，不但能使衣物洗得干净，而且还使洗衣机运行得更加平稳和大大降低磨损率，并能及时补注水。本机还采用了扭矩马达取代传统的电磁铁，大大降低了噪音。另外，本机还有实用的预约洗涤功能，并且采用抗菌波轮，能够抑制黑霉的生长。

注意事项

<p>不要用手触摸旋转中的洗涤脱水桶及衣物 在脱水中，即使是缓慢的旋转，洗涤物也可能卷住手，造成伤害。上盖打开 15 秒后，洗涤脱水桶仍不停转，请停止使用，立即请求修理。 在运转中，请不要将手伸到洗衣机的下部，因有旋转部件，很危险。</p>	<p>不能洗涤的衣物 请勿洗涤或脱水沾有汽油、煤油、信纳水的衣物，否则有发生爆炸和火灾的可能。请勿脱水防水性衣物，否则会造成衣物的飞出或异常振动。</p>
<p>不要接近火源 请不要接近火源或在其上放置点燃的蜡烛、香烟、蚊香、热水壶等，避免发生火灾或使机器变形。</p>	<p>不要在浴室里安装 这会导致电气绝缘的劣化，发生触电事故或产生故障。请不要将水弄到操作面板和电源开关上。</p>
<p>不要让幼儿将头探入洗涤脱水桶内 如果幼儿不小心跌入洗涤脱水桶，是非常危险的，请充分注意。</p>	<p>不要把手指或物品塞入上盖中央的折曲部</p>
<p>不要使用 50℃ 以上的热水 这会造成塑料零件的变形，使机器产生故障。</p>	<p>注意洗涤物的飞出 厚重的衣类及体积大的物品，请均匀的放入，以免在脱水时飞出。</p>
<p>电源要插在专用的交流 220V 插座上 四通八达的插座或 220V 以外的电源可能会造成火灾或损坏洗衣机。</p>	<p>认真检查插座是否可靠接地</p>
<p>电源线的使用 请握住插头拔插电源线，不要将重物压在电源线上。严禁使用有损伤的电源线和插头。</p>	<p>长期不用时的注意事项 请拔下电源插头，并关上水龙头。以防万一发生的漏水及火灾。</p>

各部分名称

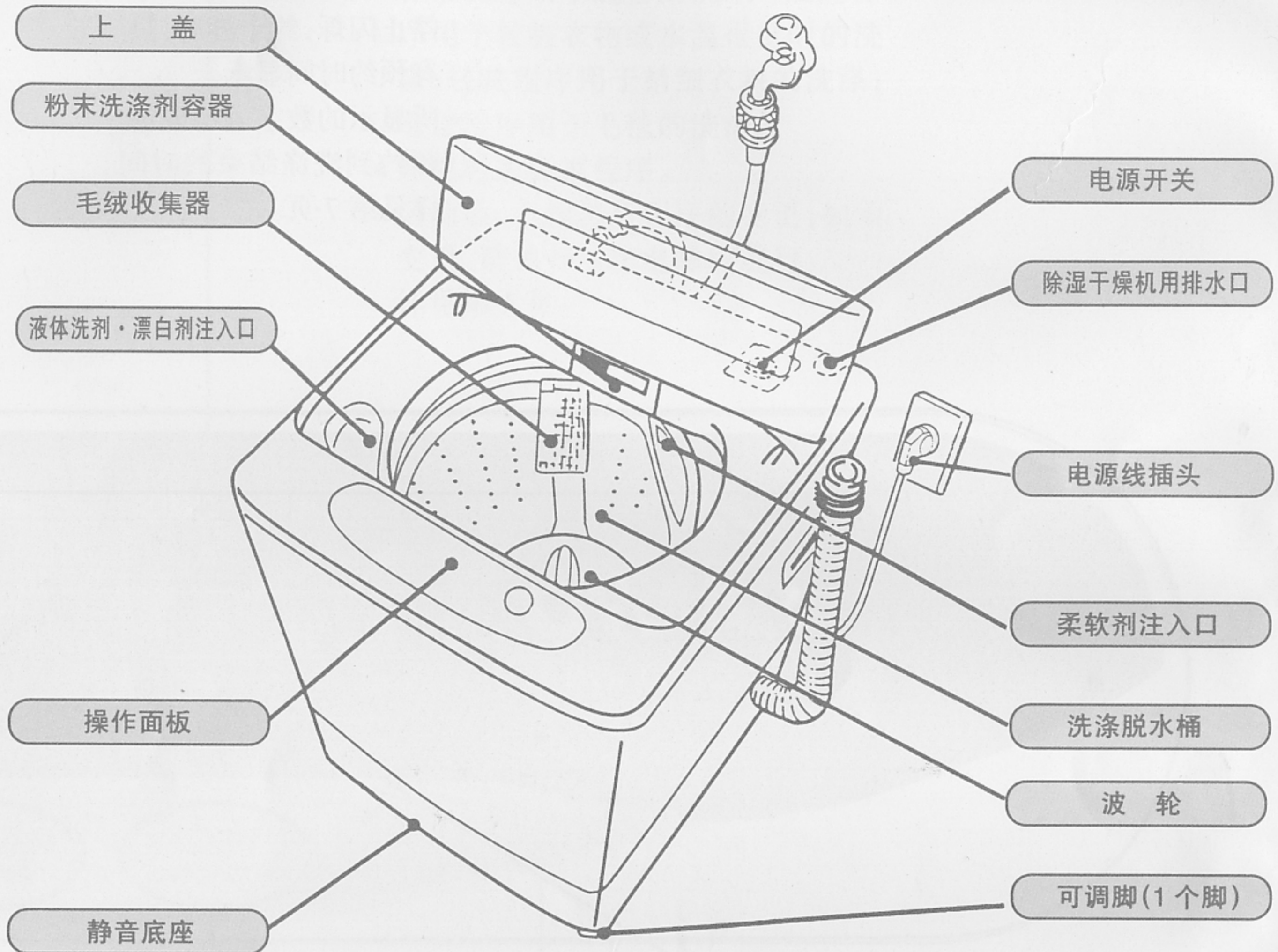

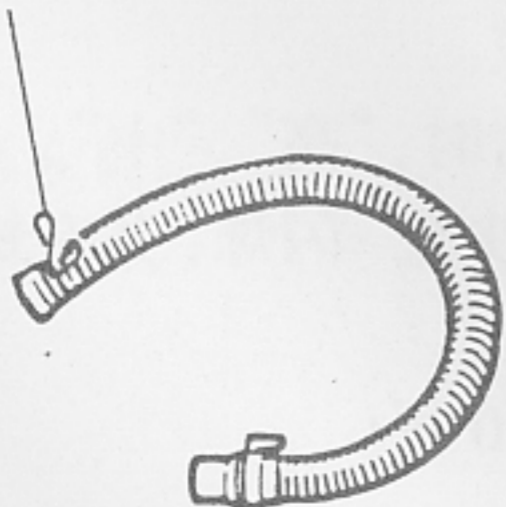
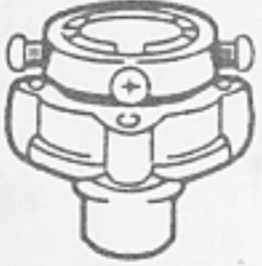
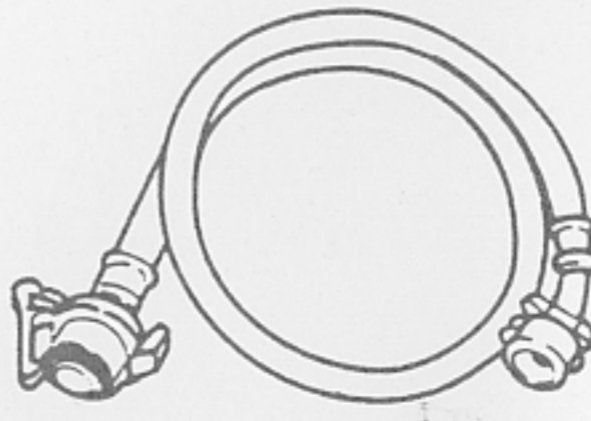
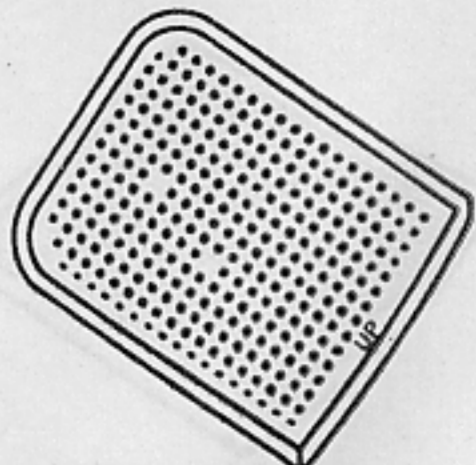
主要附件	软管卡簧			
				
	排水软管(1根)	万能接头(1个)	进水软管(1根)	屏蔽板(1块)

操作功能

预约

本页说明了操作面板的基本功能。

- * 按预约键,选择预约时间。选中的预约时间闪烁,按“启动/暂停”键后停止闪烁,约十秒后,只有预约时间显示。
- * 所显示的数字表示设定预约到洗涤结束的时间。详见第7页。



洗涤剂标准

- * 以浓缩洗衣粉盒内的匙(约34g)来表示相应水位所需的洗涤剂量。详见第5页。

水位

- * 按“水位”键,对应洗涤物的多少选择水位。详见第5页。
- * 当“全自动程序”设定为“毛毯”时,只可选择“高”或者“中”水位。
- * 出现异常时,“高”、“中”、“低”、“少量”闪烁,并有蜂鸣。详见第10页。

特点:电源开关在洗涤结束十分钟后自动断电;在开机无操作十分钟后自动断电。

全自动程序

- * 按该键可选择标准、浸洗、轻洗、毛毯等全自动程序。
标准程序用于通常的洗涤；浸洗程序用于较脏衣物或水温很低时的洗涤；轻洗程序用于精细衣料的洗涤；毛毯程序用于毛毯的洗涤。
- * 开机时为标准程序。
- * 启动后，不能进行程序的变更；如须变更，请关掉一次电源后进行。
详见第 5 页。

设定程序



全自动程序

标准
浸洗
轻洗
毛毯

启动 START
暂停 PAUSE

5.0 智能型

设定程序
PROCESS

全自动程序
PROGRAM

设定程序

- * 按该键可选择只“洗涤”、“洗涤”加“漂洗”、“漂洗”加“脱水”、单“脱水”等过程组合。
- * 正在进行的过程以闪烁表示。
详见第 6 页。

启动/暂停

- * 按该键启动。
- * 在运转时按一次，暂停；再按一次，继续运行。

一般的使有方法

- 1、放倒排水管,接好进水管,打开水龙头,并接通电源。
- 2、放入洗涤物;按“全自动程序”键选择适当的程序;根据洗涤物的多少设定适当的水位,根据所指示的洗涤剂量投入洗涤剂。
- 3、关好上盖,按“启动/暂停”键运行标准洗涤程序。

洗涤量与洗涤剂

水位 (水量)	洗涤量 (设定参考 值)	洗涤剂量的标准			
		洗衣粉		洗涤剂	
		浓缩型 (30L 水需要 25g)	普通型 (30L 水需要 40g)	浓缩型 (30L 水需要 30ml)	普通型 (30L 水需要 40ml)
高 (52L)	5kg 以下	 43g	69g	52ml	69ml
中 (41L)	3kg 以下	 34g	55g	41ml	55ml
低 (30L)	1.8kg 以下	 25g	40g	30ml	40ml
少量 (22L)	0.5kg 以下	 18g	29g	22ml	29ml

未附有计量匙的洗涤剂,请根据水位参照上表放入。

洗涤剂量根据洗涤剂的种类而有所不同,请参照洗涤剂的使用说明。

根据洗涤物的厚度、大小、种类等,洗涤量会发生变化,在洗涤物翻转不良时,请调节水位。

全自动程序

全自动程序	水流	水位	浸泡	洗涤	漂洗	脱水	总时间
标准程序	标准	高		12分	蓄水漂洗二次	5分	40分
浸洗程序	标准	高	30分	12分	蓄水漂洗二次	5分	70分
轻洗程序	轻洗	中		5分	溢水漂洗二次	2分	26分
毛毯程序	毛毯	高		12分	溢水漂洗二次	5分	40分

各程序所用时间随水压不同而有所变化。上表为进水量在每分钟 20L 时的情况。

设定程序的使用方法

设定程序的选择方法

- 1、接通电源,放入洗涤物。
- 2、按“全自动程序”键选择需要的程序。
- 3、按“设定程序”键选择适当的过程。
- 4、按“水位”键选择适当的水位。
- 5、放入适量洗涤剂并关好上盖。
- 6、按“启动/暂停”键,启动洗衣机运行。

在途中需改变设定的过程时

“洗涤”灯在闪烁时,暂停后,可按“设定程序”键改变洗涤过程。其它情况下,请将电源切断再接通后,重新设定洗涤过程。

设定程序	按键操作	显示	洗涤	漂洗	脱水
洗涤...蓄水漂洗...脱水	初始状态	洗涤 漂洗 脱水			
洗涤...溢水漂洗...脱水	设定程序 PROCESS 按一次	洗涤 溢水 漂洗 脱水			
只洗涤 二次使用洗涤剂时	设定程序 PROCESS 按二次	洗涤		不排水、不脱水	
洗涤...溢水漂洗	设定程序 PROCESS 按三次	洗涤 溢水 漂洗			不排水、不脱水
洗涤...蓄水漂洗	设定程序 PROCESS 按四次	洗涤 漂洗			不排水、不脱水
溢水漂洗...脱水	设定程序 PROCESS 按五次	溢水 漂洗 脱水	漂洗前 排水、脱水		
蓄水漂洗...脱水	设定程序 PROCESS 按六次	漂洗 脱水	漂洗前 排水、脱水		
脱水	设定程序 PROCESS 按七次	脱水			

多种多样的洗涤方法

适用于各种洗涤情况

预约洗涤

预约时间表示的是从设定预约到洗涤结束的时间

- 1、接通电源
- 2、接好进水软管、排水软管,放入洗涤物;将洗衣粉放入“粉末洗涤剂容器”中,关好上盖。
- 3、按“预约”键,选择预约时间(选中的预约时间闪烁)。
- 4、选择适当的洗涤程序,按“启动/暂停”键,预约时间停止闪烁,约十秒后,只有预约时间的显示。

“预约”键的使用方法

每按一次“预约”键,显示依下图所示循环。

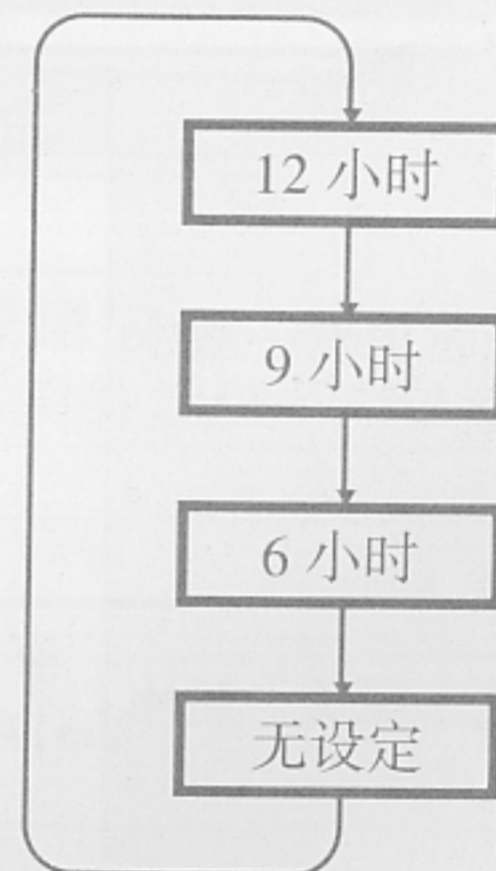

预约的确认

在预约过程中,按“预约”键,显示所有的设定内容,约十秒后,只显示预约的时间。

预约的取消和变更

只有断开电源,才能取消预约。

只有取消预约后,才能重新设定预约时间。

请
注
意

- * 由于进水量的不同,洗涤结束时间会有变化。
- * 断电后,预约将被取消。
- * 潮湿的“粉末洗涤剂容器”易沾湿洗涤剂,请用布擦干。
- * 请不要将“粉末洗涤剂容器”开着,否则,不能自动投放洗涤剂。

洗涤毛毯(重量 3.0kg 以下)

用毛毯程序进行洗涤

- 1、将洗涤剂用 5L 温水(约 30℃)充分溶化后,放入洗涤脱水桶内。
- 2、将毛毯折叠,放入洗涤脱水桶内。



1、将毛毯沿长边方向对折二层。



2、然后,在同一方向上折成三层。

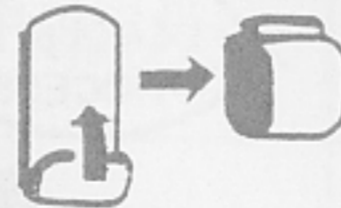

3、将毛毯卷起。



4、放入洗衣机。

请
注
意

- * “毛毯”程序的水位仅可设定为“高”或“中”。
- * 洗涤过程中,如有一部分洗涤物浮出水面时,请暂停运行,将洗涤物按入洗涤剂后,再继续运行。

多种多样的洗涤方法

二次使用洗涤剂

- 1、放入第一次的洗涤物及洗涤剂,用“设定程序”键选择仅“洗涤”并执行。
- 2、洗涤结束后,取出第一次的洗涤物。
- 3、放入第二次的洗涤物,进行“洗涤”、“漂洗”、“脱水”全过程的运行。
- 4、全过程运行结束后,取出第二次的洗涤物。
- 5、放入第一次的洗涤物,用“设定程序”键选择“漂洗”、“脱水”并执行。

请
注
意

- * 请第一次洗涤浅色的污渍少的衣物。
- * 第二次洗涤时,请适当添加洗涤剂。
- * 请将第二次的洗涤物按入水中。

使用柔软剂

在洗涤前放好柔软剂,在最后一次漂洗时,柔软剂被自动投进洗涤脱水桶。

柔软剂的注入方法

从“柔软剂注入口”轻轻地倒入。

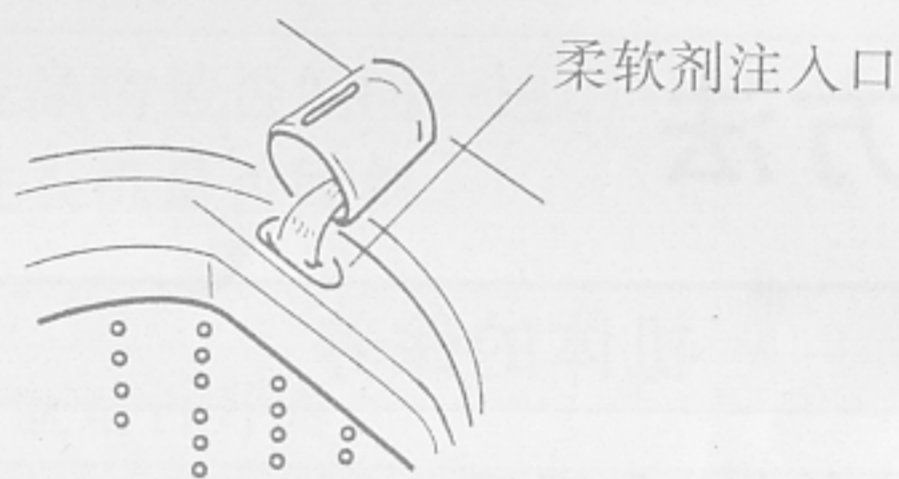

需调整“柔软剂注入口”的位置时,可用手将洗涤脱水桶顺时针旋转。

请
注
意

- * 在脱水中,请不要开关上盖或暂停,以免柔软剂的投入时间提前。
- * 柔软剂放入后,请不要放置很长时间。
- * 溢水漂洗时,柔软剂的效果会降低。

使用漂白剂

用水将液体漂白剂稀释二倍后,在洗涤进水开始时,从“液体洗涤剂…漂白剂注入口”倒入粉末漂白剂与洗涤剂同时放入。

取消洗涤结束蜂鸣声的方法

取消结束蜂鸣声

接通电源,按住“启动/暂停”键三秒以上。



恢复结束蜂鸣声

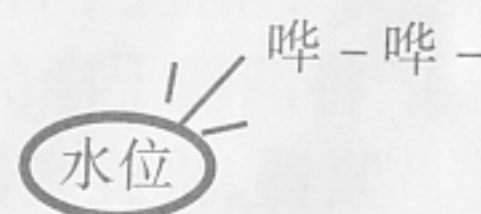

如果断电后,将恢复结束蜂鸣声。

接通电源、按住“水位”键三秒以上。

洗涤物的重量标准



工作服上、下(混纺)
约 800g



睡衣上、下(棉)
约 500g



长袖衬衣(混纺)
约 200g



短袖衬衣(棉)
约 130g



浴巾(棉)
约 300g



短裤(棉)
约 50g



袜子(混纺)
约 50g

为了不损伤衣物

有长带子、拉链的衣类



请系好带子,拉上拉链。

出现毛球或线头时



请将衣物翻过来。

易损伤的衣类



洗涤化纤类衣物,
请使用轻洗程序。

易浮于水面的、大的、厚重的衣类



请按入水底。

保养方法

机体的保养

用软布拭去水分和污渍。

- * 不要往机体浇水,否则会造成漏电。
- * 请不要用清洁剂、汽油、信纳水等擦拭,会损坏喷涂表面及塑料部件。
- * 使用化学抹布时,请遵照其说明书进行。



进水口的清理

取下进水软管,用毛刷除去存积于进水口网上的脏物。



万能接头滤网的清理

1. 取下进水软管。
2. 按箭头方向旋下旋紧器。
3. 取出旋紧器内的滤网,用牙刷清洗干净。
4. 将清理干净的滤网装入旋紧器,将旋紧器、进水软管重新装上。



毛绒收集器的清理

- 1、拿着毛绒收集器的框子取下。
- 2、将毛绒收集器的滤网翻过来,在水中将毛绒洗去。



安装时,将框架的爪对准下方的沟部放入。

毛绒收集器为易损部件,损坏时请到商店购买。

故障诊断

故障显示一览表:用蜂鸣和水位显示部的同时闪烁(≡)来表示机器出现的故障。
请按“启动/暂停”键后,检查以下各项。排除故障后,按“启动/暂停”继续运行。

症状	水位显示	原因
完全不运转		* 电源插头是否插紧。 * 电源开关是否接通。 * 是否按了“启动/暂停”键。 * 是否停电了。 * 电源保险丝是否完好。
不进水或进水量小	高 ≡ 中 ≡ 低 ≡ 少量 ≡	* 水龙头是否打开。 * 进水口滤网是否被堵住。 * 是否冻结。 * 是否停水。 * 进水量很小,20分钟不到设定水位。
不排水	高 ≡ 中 ≡ 低 ≡ 少量 ≡	* 排水软管是否放倒。 * 排水位置是否过高。 * 排水软管的口部是否被堵住。
不脱水	高 ≡ 中 ≡ 低 ≡ 少量 ≡	* 洗涤物是否偏向一边。 * 洗衣机是否倾斜。
	水位显示部全闪	* 上盖是否开着。
水位传感器异常	高 ≡ 中 ≡ 低 ≡ 少量 ≡	请尽快与当地维修点联系。

检查了以上各项后,如仍有异常,请拔下电源插头,尽快与当地维修点联系。

并非故障的情况

- 1、在洗涤或漂洗时有时有进水现象,这是水位下降而进行的自动补水。
- 2、在脱水开始时,有间歇现象,这是为达到更好的脱水效果而设计的。
- 3、溢水漂洗时,有排水软管不排水现象,这是由于设定水位低或水压低造成的。
- 4、脱水中途有时出现漂洗现象,这是由于脱水时衣物偏置,而自动进水进行修正。
- 5、在脱水途中,如在一、二秒内开关上盖,会出现进水漂洗现象,这是自动修正衣物偏置的程序在工作。
- 6、运行途中停止时:
 - * “水位显示”是否有故障报警。
 - * 如运行途中停电,来电后不能继续运行,请重新启动。
- 7、脱水结束时,有水残留的声音,这是为降低脱水振动而设计的平衡环内液体的声音。

尺寸·规格

外形尺寸	(长)540mm(宽)566mm (高)960mm	标准用水量	145L(标准程序二次蓄水漂洗)
净重	32kg	标准水量	52L(高水位)
标准洗涤容量	5.0kg(干布重量)	洗涤方式	新水流
额定电压	220V ~ 50Hz	标准脱水容量	5.0kg(干布重量)
额定功率	330W	水压	0.03 - 1.0MPa

售后服务

- 1、本机自出售日起,凭保修单及发票整机保修。
- 2、在保修期内,因本机质量引起的故障和损坏,由本公司免费修理。如属用户使用不当或人为损坏,由本公司收费修理。
- 3、毛绒收集器的更新,费用由用户自理。
- 4、保修期满后,本公司将继续根据用户的要求进行有偿服务。
- 5、有关具体维修事宜,请与本公司的当地维修点联系。

合肥荣事达三洋电器股份有限公司

地址:合肥高新技术产业开发区北区L-2号

电话:(0551)5314094

传真:(0551)5320313

邮编:230088

合肥三洋被允许使用日本三洋电机株式会社的注册商标「SANYO」及「三洋」。