

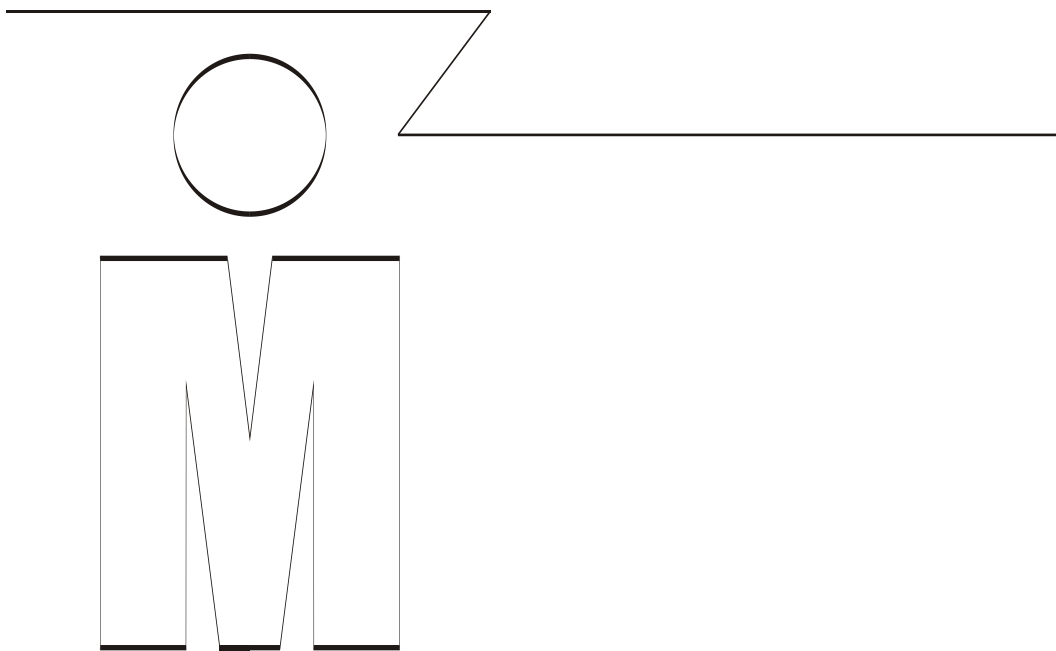

# SC-21C10

## 聲寶彩視·使用說明書

隨同產品發行保證書，請於購買時注意索取並要求經銷商  
填妥購買日期及蓋店章，以確保您的權利



# 重要安全提示

## 注意：

請仔細閱讀本說明書，並妥善保存，以備未來之用。注意電視設備上標示的警告，並按其指示進行操作。

1. 閱讀本說明書 – 使用本機前應仔細閱讀所有的安全和操作指示。
2. 保存本說明書 – 保存安全和操作指示以備未來之用。
3. 注意警告 – 注意機身和說明書中的所有警告。
4. 按照指示操作 – 按照使用指示進行所有操作。
5. 不要在近水處使用本機。
6. 用乾布擦拭。
7. 切勿將任何物品從機殼開口塞入機內，請按說明書進行操作。
8. 切勿將本機放置在散熱器或暖氣爐附近。
9. 切勿使任何物體壓住或滾過電源線。
10. 請使用製造商提供的附件和安裝工具。
11. 請使用製造商推薦或本機附帶的手推車或支架。當搬運本機的時候請閱讀搬運的注意事項以免本機翻覆。
12. 請在雷雨天氣或是長期不使用時將插頭從插座上拔下。
13. 如本機電源線損壞，或有液體流入本機或本機受潮或受濕等情況勿自行拆修，請聯繫專業人員進行維修。

## 注意：

進行本說明書未指定的其它控制、調整或處理可能導致有害的輻射。



等邊三角形內帶箭頭的閃電標誌，警告用戶機內存在非絕緣的“危險電壓”，可能對人體造成電擊傷害。



等邊三角形內的驚歎號標誌，提醒用戶需按照本機附帶說明書中指示進行的重要操作和維護。



**CAUTION**  
RISK OF ELECTRIC  
SHOCK DO NOT OPEN.



注意：為防止走火或電擊，切勿打開機殼（或後蓋）。機內零件用戶本人無法維修，請交給專業人員進行。

警告：為防止走火或電擊，請勿將本機放置在雨水可及處或潮濕處。

## 電視機的保護和放置

- 切勿在浴缸、洗臉盆、廚房水池、洗衣盆等近水處，潮濕的地下室或游泳池附近等地方使用本機。  
• 切忌將本機放置在雨水可及處或潮濕處。若本機遭雨淋或進水，請將插頭從插座上拔下，並聯繫專業人員進行維修。
- 請將本機放置在光線（人造光或太陽光）不能直接照射到螢幕上的地方。
- 避免將本機放置在灰塵過多的地方，因灰塵在電視機機座上的堆積可能導致電視機在濕度持續過高時無法正常操作。
- 為保證通風，機殼上留有開口，以使本機能正常工作，防止機器過熱。請勿塞住或蓋住這些開口。
  - 切勿用布或其它物品蓋住開口處。
  - 切勿將本機放置在床上、沙發上或墊子上等地方，以免堵住機身下面的開口。
  - 切勿將本機放置在散熱器或暖氣爐附近。
  - 除非通風良好，請勿將本機放置在櫥櫃內。

## 電視機的保護和放置

- 若本機連接了室外天線，請確信天線系統接地，以避免電壓衝擊或堆積靜電對人體造成傷害。NEC第810條，即NFPA 70-1975，分別規定了天線杆和支架的正確接地方法，天線放電單元引入線的接地方法，接地導線的尺寸，天線放電單元的位置，接地電極的連接，以及對接天線的要求等。

NEC-國家電氣法安裝示意圖

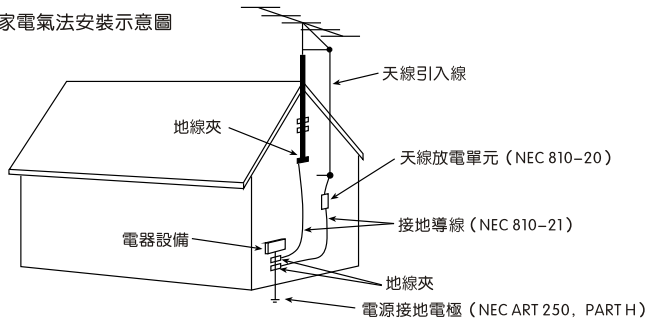

- 有線電視用戶注意事項：（僅用於接收有線電視的電視機）  
有線電視用戶請注意NEC 820-40，該條款規定了正確的接地方法，特別說明了接地線應連接到建築物的接地系統，盡可能地接近有線電視接入點。
- 室外天線不宜安裝在高架電線、電燈或電路附近，也不宜安裝在天線可能落入類似電線或電路之處。當安裝室外天線時，必須注意勿使其接觸類似電線或電路，以免發生嚴重事故。
- 為有效保護電視機，請在雷雨天氣或長期無人照看或使用時將插頭從插座上拔下，並斷開天線，以免閃電和電壓衝擊損壞電視機。



## 電視機的操作

1. 本機只能使用機身上標示的電源類型。若您不能確認家中的電源類型，請向電視機銷售商或當地的電力公司諮詢。
2. 若電視機無法按照說明書中指示進行正常操作，請將插頭從插座上拔下，立即連繫專業人員進行維修。請勿用本說明書中未提及的控制方法進行調整，因不正確的調整或其它控制可能導致損壞，如此會經常需要專業人員恢復電視機的正常設置。
3. 若長期不使用本機，如當您度假時，請關閉電視機，並將插頭從插座上拔下。

## 當電視機不能正常操作時

1. 若您按照本說明書的具體程序無法恢復正常操作，請勿再做任何調整。將插頭從插座上拔下，立即聯繫銷售商或維修人員進行維修。
2. 當電視機受損或發生故障，或性能發生明顯改變而需要維修時，請拔下插頭，立即聯繫專業人員進行檢查。
3. 一些電視機會偶然發出劈啪聲或爆音，特別是在開機或關機時，這是正常現象。若劈啪聲或爆音連續不斷或經常發生，請拔下插頭，並聯繫銷售商或維修人員進行維修。

## 售後服務與維修

1. 請勿使用電視機製造商未推薦的附加裝置，以免發生危害。
2. 當需要更換零件時，請確認維修人員使用的是製造商指定的與原零件特徵相同的替代零件。未經認可的替代品可能導致走火、電擊或其它危害。
3. 當任何一次服務或維修完成後，請要求維修人員進行常規安全檢查，以確定本機處於安全的操作條件下。

# 目錄

---

## 1. 產品介紹

- 1.1 特點
- 1.2 控制鍵及接線方法
  - 1.2.1 前控板
  - 1.2.2 後端子&側AV
- 1.3 遙控器操作
  - 1.3.1 遙控器功能鍵描述
  - 1.3.2 電池之安裝
  - 1.3.3 遙控器之使用

## 2. 接駁方法

- 2.1 天線之安裝
- 2.2 電源連接
- 2.3 連接外接影像信號

## 3. 目錄功能一覽

- 3.1 螢幕目錄示意圖

## 4. 基本操作

- 4.1 開機
- 4.2 關機
- 4.3 選臺
- 4.4 選擇主目錄
- 4.5 選擇子目錄
- 4.6 調節操作
- 4.7 一般電視 / 有線電視選擇
- 4.8 顯示
- 4.9 靜音
- 4.10 電視/影音之間的選擇
- 4.11 語言選擇

## 5. 頻道預設

- 5.1 自動搜索
- 5.2 手動搜索
- 5.3 微調
- 5.4 頻道增減功能
- 5.5 常用頻道設定

## 6. 影像調整

- 6.1 影像手動調整
- 6.2 自動影像調整

## 7. 記時器功能

- 7.1 時鐘設定
- 7.2 設定開機時間
- 7.3 設定關機時間

## 8. 輔助功能

- 8.1 記事本
- 8.2 日曆

## 9. 故障檢查

## 10. 規格

## 1. 產品介紹

### 1.1 特點

- + 兩組RCA AV輸入
- + 一組RCA AV輸出

### 其他功能

- + 睡眠定時  
用戶可預設收看電視的時間長度，到時電視機將自動進入待機狀態。  
(10-120分鐘)
- + 自動關機 (15分鐘無訊號)
- + 藍背景功能  
當選擇的頻道沒有訊號時，螢幕將顯示為純藍色。
- + 3種預設、1種個人設定畫面狀態
- + 頻道增減功能
- + 定時開關機
- + 記事本
- + 日曆
- + 可設定最喜歡的頻道
- + 頻道預設
- + 2種語言選擇

# 1. 產品介紹

## 1.2 控制鍵及接線方法

### 1.2.1 前控板

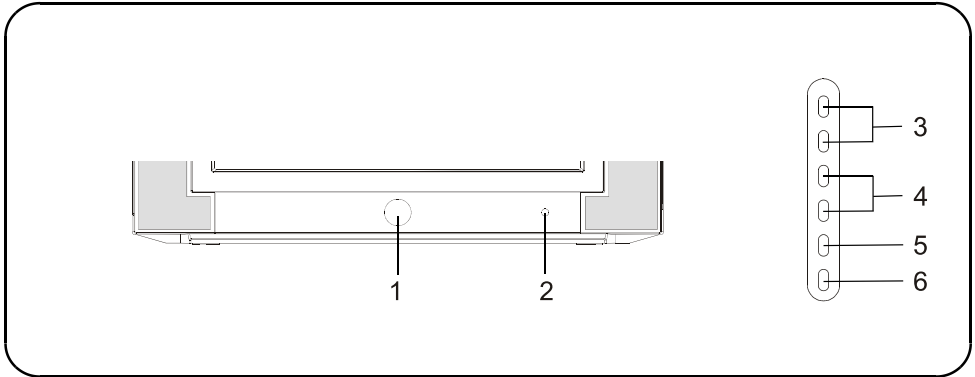

1. 電源鍵  
用於開機 / 關機。
2. 遙控接收窗  
用於接收遙控器發出的紅外線訊號。
3. 頻道鍵 (▼/▲)  
用於向上 / 向下循環選擇節目。  
當電視機處於待機狀態時開機。  
選擇子目錄中的選項。
4. 音量鍵 (▼/▲)  
用於音量增 / 減和影像設置。  
在手動記憶和微調目錄中選擇向上 / 向下搜索。
5. 目錄鍵  
用於在電視機螢幕上顯示主目錄。
6. 電視 / 影音鍵  
用於切換電視節目和 AV 訊號輸入。

# 1. 產品介紹

## 1.2.2 後/側AV端子

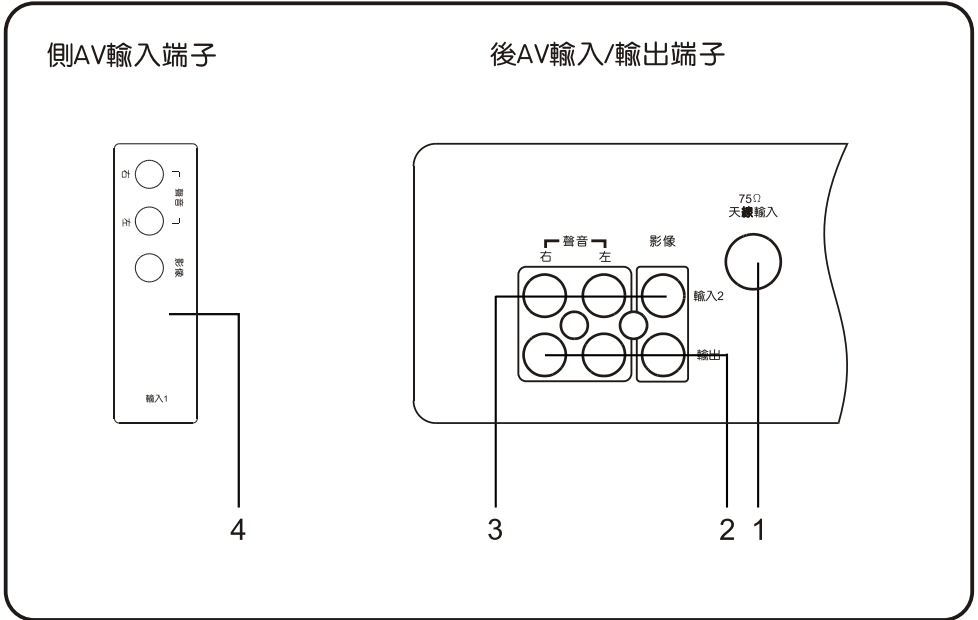

- 1. 天線輸入端子
- 2. AV 輸出端子

- 3. AV2 輸入端子
- 4. AV1 輸入端子

# 1. 產品介紹

## 1.3 遙控器操作

### 1.3.1 遙控器功能鍵描述

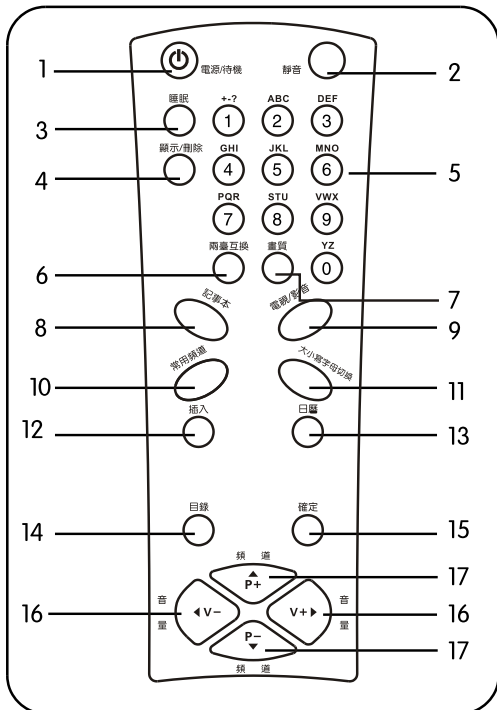

6. 兩臺互換鍵  
切換當前頻道與之前觀看的頻道

7. 畫質顏色鍵  
用於在亮麗，柔和，自訂，自然這四種方式中循環選擇影像設置。

8. 記事本 直接進入和退出記事本窗口

9. 電視/影音選擇鍵：用於切換電視節目和AV訊號輸入

10. 常用頻道鍵  
按此鍵可在預先設定的喜好頻道之間轉換

11. 字母大小寫切換鍵  
在編輯文字時可按此鍵進行大小寫字母之間的切換

12. 插入鍵  
在編輯訊息時按此鍵可插入或修改數字或符號

13. 日曆

14. 目錄鍵  
用於顯示主目錄。  
返回到上次使用的目錄。

15. 確定鍵，在屏顯狀態直接進入一些特殊功能如常用頻道等

16. 音量鍵 (◀ / ▶)  
用於音量增 / 減和影像設置。  
在手動記憶和微調目錄中選擇向上/向下搜索。

17. 頻道鍵 (▼ / ▲)  
用於循環選擇節目。  
選擇子目錄中的選項。

1. 電源/待機鍵  
當主電源開啓時開機或關機。
2. 靜音鍵  
用於暫時關閉電視機的聲音，再按一次則聲音恢復。
3. 睡眠鍵  
連續按此鍵，可設置120-10分鐘的睡眠定時器。  
再按一次此鍵，可顯示剩餘時間。  
若取消睡眠定時器，按此鍵直到螢幕上顯示“關”。
4. 顯示或刪除鍵
  - 顯示當前頻道和功能狀態。
  - 再次按此鍵顯示當前時間
  - 在記事本中按此鍵可清除之前輸入的內容
5. 0-9 數字鍵  
用於選擇頻道。  
按兩個或三個數字鍵直接進入想看的節目。
  - 當錄入訊息或數據時輸入符號和標點。



# 1. 產品介紹

## 1.3.2 電池之安裝

1. 打開電池安裝盒蓋。
2. 按正確極性裝入兩個 AAA 型電池。
3. 關上電池蓋。

註:

- 通常情況下電池的壽命大約為一年左右，取決於遙控器使用的頻繁程度。為確保良好的操作性能，電池應每年至少更換一次，當發現遙控器操作不穩定時也應更換電池。
- 切勿將新舊電池或不同型號的電池混合使用。
- 電池電力微弱時會發生溢出電解液現象，將嚴重損壞遙控器。一旦電力微弱，應盡快更換電池。

## 1.3.3 遙控器之使用

請將遙控器對準主機面板上的紅外線遙控接收窗。

註:

- 若遙控器被陽光、白熾燈光或其它強光直接照射，遙控器可能會失靈。
- 若主機與遙控器之間有障礙物，主機可能無法接收遙控訊號。

## 2. 接駁方法

### 2.1 天線之安裝

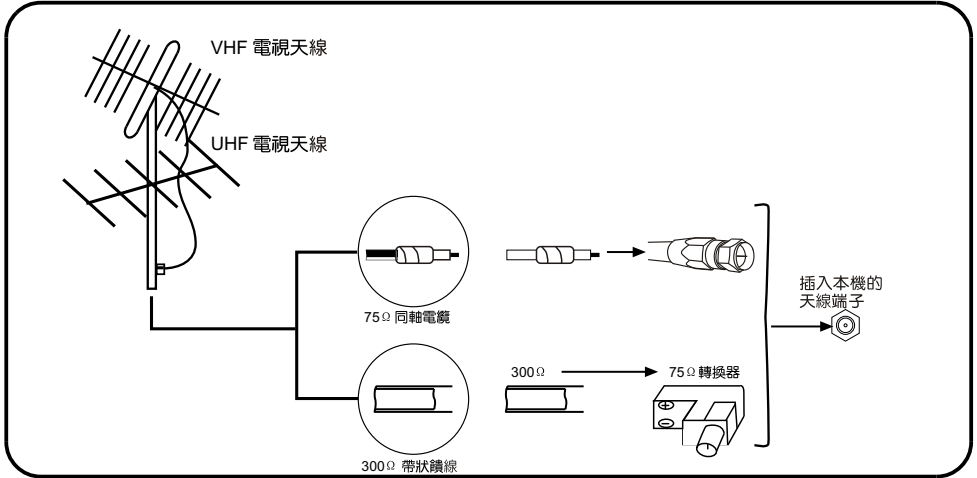

請使用帶 75 OHM 同軸電纜的天線。

注：

- 為使接收狀態更佳，尤其是偏遠地區或出現重影及干擾時，最好使用室外天線。
- 接收 UHF 電視節目時，請使用指定的 UHF 天線。
- 若使用 300 OHM 帶狀饋線天線，請先將饋線與 300 OHM-75 OHM 轉換器相連接，然後將轉換器插入本機之天線插孔。

### 2.2 電源連接

將本機的交流電插頭插到交流電插座內。

注：

- 本機使用AC110V，60Hz的交流電。
- 拔出電源線時，需按著電源插頭拔出，切勿拉扯電源線本身。

## 2. 接駁方法

### 2.3 連接外接影像訊號

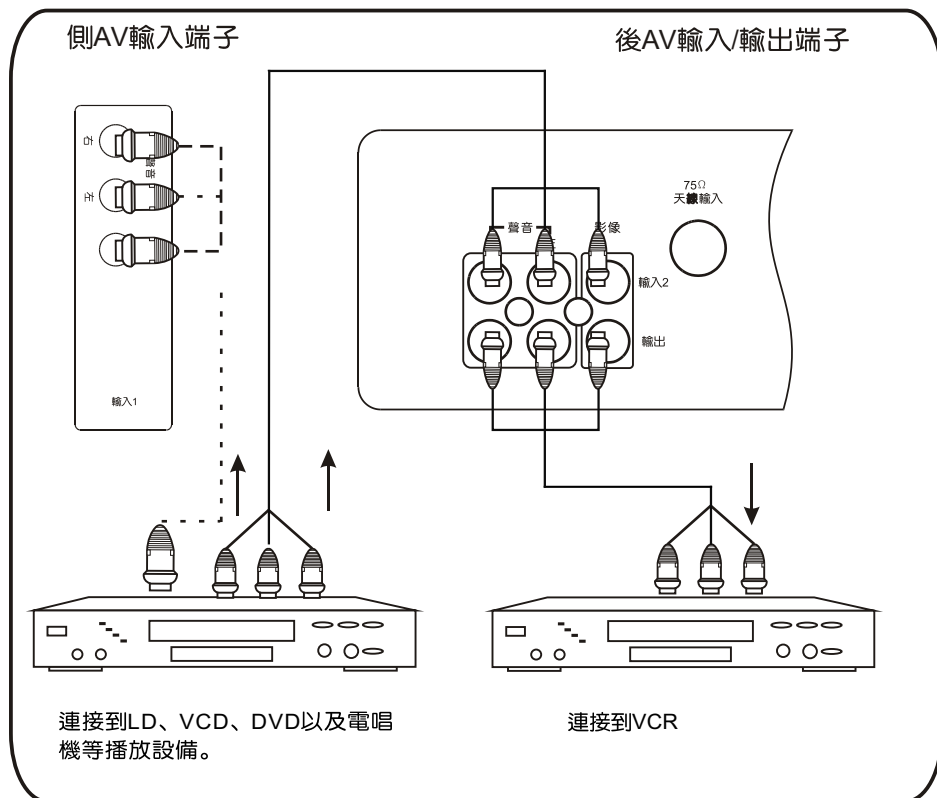

要切換電視頻道與連接的聲音/影像設備，重覆按電視/影音鍵即可。

### 3. 目錄功能一覽

通過螢幕目錄，可以實現本機的絕大多數功能和調整。目錄鍵用於進入主目錄或返回到之前的螢幕。當螢幕上顯示主目錄時，任何時候按目錄鍵或電視/影音鍵都可退出目錄。主機或遙控器上的選臺鍵可用於選擇目錄中的項目。主機或遙控器上的音量鍵可用於改變設置或所選項目的狀態，還可用於進入下級目錄。

- 註：
- 遙控器上的某些按鍵與主機上的某些按鍵具有相同功能，它們可單獨使用，也可與螢幕目錄結合使用。

#### 3.1 螢幕目錄示意圖

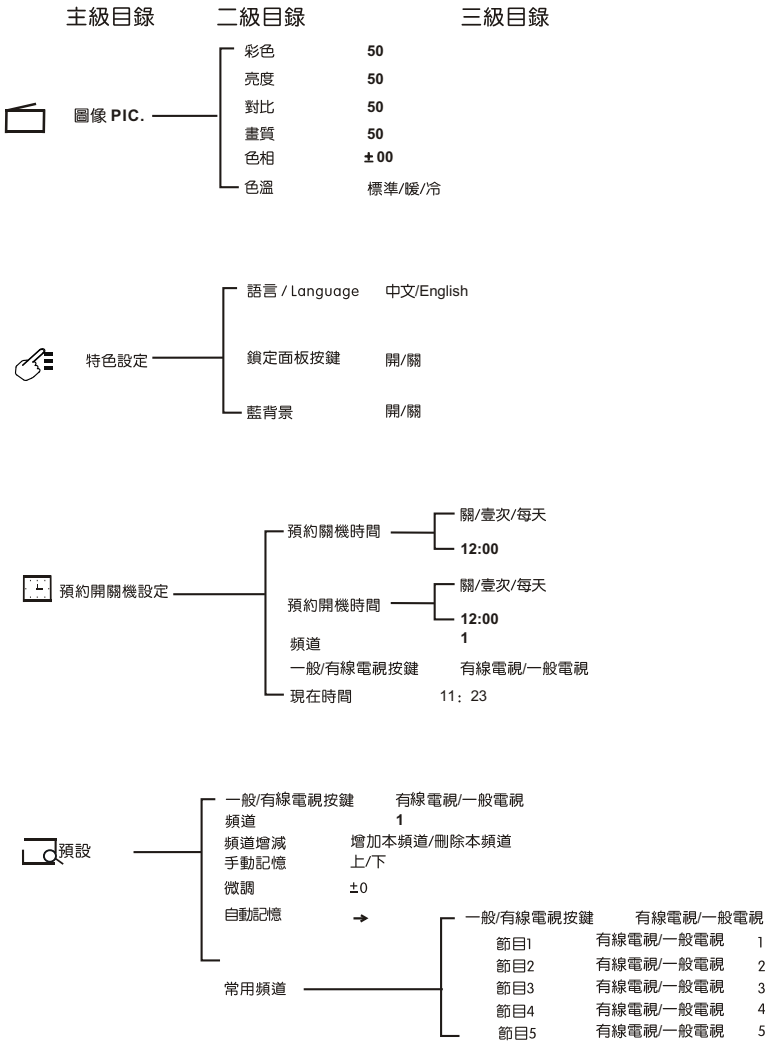

## 4. 基本操作

### 4.1 開機

開機前，請確認電源插頭已插到交流電插座中，並正確連接了其它設備。按主機上的電源鍵開機（正常收看電視）。若電視機處於待機狀態，待機指示燈亮。按遙控器上的待機鍵開機。當電視機處於開機狀態時，待機指示燈滅。

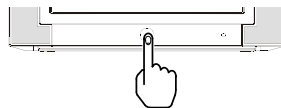

### 4.2 關機

當電視機處於開機狀態時，按遙控器上的待機鍵可使電視機進入待機狀態。當您短時間內不看電視時，用這種方法關機耗電量極少，而且當您繼續收看電視時，再按一次待機鍵即可開機。您也可以按主機上的電源鍵直接關機。

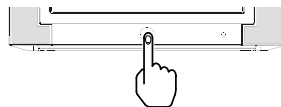

### 4.3 選臺鍵

按主機或遙控器上的頻道鍵(▲/▼)可循環選擇預設的頻道。

### 4.4 選擇主目錄

- 當您按下目錄鍵，主目錄將顯示在螢幕上方。您可以透過遙控器或面板上的音量增/減鍵(◀/▶)來選擇相關的功能，被選擇功能的圖表標將亮起，它的下拉菜單將顯示。
- 再次按下主目錄鍵，將退出主目錄菜單。

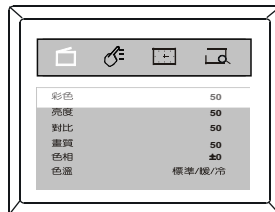

### 4.5 選擇子目錄

當您選定了相關功能後，按頻道減鍵(▼)進入子目錄。您可以透過頻道增/減鍵(▼/▲)來選擇下拉菜單中的選項。例如（選擇畫面調節功能中的亮度選項）

選擇一些特殊的子目錄（如：常用頻道等）  
請按確定鍵選擇。

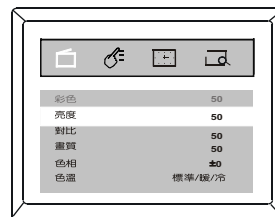

### 4.6 調節操作

運用音量增減鍵來調節選中的選項（例如：把亮度設置為65%）

亮度

65



## 4. 基本操作

### 4.7 一般電視/有線電視選擇

了解您正在使用的是有線電視訊號還是普通的一般電視訊號非常重要。

操作步驟如下：

- 首先選擇預設設定目錄
- 然後進入下拉菜單的一般電視/有線電視選項。
- 運用音量增減鍵 (◀/▶) 進行選擇
- 如果您連接了有線電視天線請選擇有線電視一項，如果您沒有連接有線電視天線請連接室外天線並選擇一般電視一項。

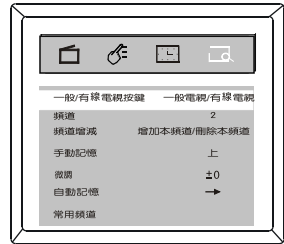

### 4.8 顯示

- 按遙控器上的顯示鍵，可以顯示您電視機當前的狀態，如當前頻道或影像聲音輸入，聲音狀態等
- 如果您在子目錄的計時器上設置了時間，則再次按此鍵，系統時間會顯示在螢幕上

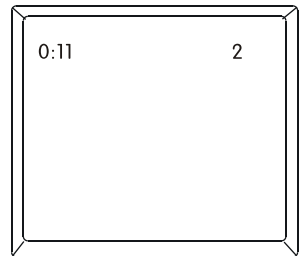

## 4. 基本操作

### 4.9 靜音

按遙控器上的靜音鍵關閉聲音，同時螢幕上出現如右圖所示的靜音標誌。再按下此鍵則解除。當靜音狀態時按音量增鍵也可以解除靜音

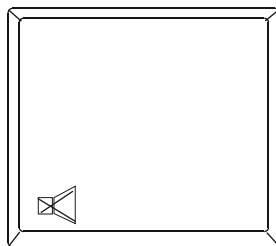

### 4.10 電視/影音之間的選擇

反覆按電視/影音鍵可以在接收電視訊號和接收影音訊號之間進行選擇。

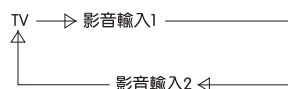
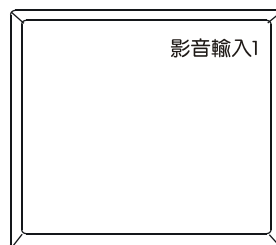

### 4.11 語言選擇

- 選擇特色設定目錄
- 運用頻道減鍵進入下拉菜單
- 運用頻道增減鍵 (▼/▲) 進行選擇
- 運用音量增減鍵 (◀/▶) 選擇想要的語言



## 5. 頻道預設

### 5.1 自動搜索

您可以將您的電視機設定為接收普通電視訊號（利用室外天線）或接收有線電視訊號（透過有線電視天線）。本機的自動頻道搜索功能,使您可以透過按頻道增/減鍵,簡單的選擇可以收看的電視節目。在您開始搜索頻道以前,請確定您的電視天線已經接好。

- 選擇主目錄上的預設設定菜單
- 按頻道減鍵進入下拉菜單
- 按頻道增/減鍵選擇一般電視/有線電視 (TV/CATV) 項。
- 透過音量增/減鍵選擇您的訊號來源 (有線還是普通訊號)。
- 按頻道增減鍵選擇自動記憶
- 按音量增鍵開始自動搜索。所有可以接收的電視頻道都將按照1, 2, 3, 4.....的順序儲存起來。當所有的波段都搜索完成以後自動搜索結束。您在開始搜索前所觀看的頻道將再次出現在螢幕上。
- 按音量減鍵可以停止搜索。

註: 按住電視機前設面板上的目錄鍵幾秒鐘, 直接開始自動搜索。

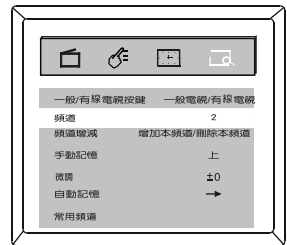
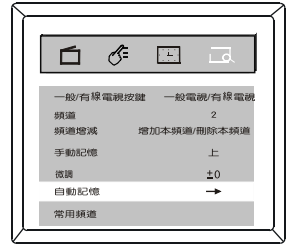

### 5.2 手動搜索

手動搜索功能使您能夠快速設定下一個可接收的頻道。如: 如果您想找一個60與70之間的頻道, 則您只需從60開始向上尋找。

- 首先選擇訊號搜索。選擇預設目錄 (PRESET MENU)
  - 按頻道減鍵進入下拉菜單
  - 按頻道增/減鍵選擇電視/有線電視 (TV/CATV) 項。
  - 透過音量增/減鍵選擇您的訊號來源 (有線還是普通訊號)。
  - 按頻道增/減鍵來選擇頻道項。
  - 透過音量增/減鍵來選擇您的起始搜索頻道。
  - 按頻道增/減鍵選擇手動記憶。
  - 透過音量增鍵開始手動向上搜索。
- 如右圖所示: 由頻道60開始搜索61, 62, 63等等) 按頻道減鍵停止搜索頻道, 系統默認為找到第一個可以接收的頻道後搜索停止。
- 可按目錄鍵退出。如10秒內沒有新的操作則系統自動退出。

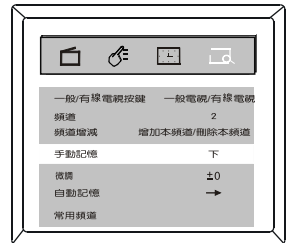
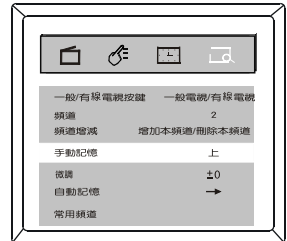



## 5. 頻道預設

### 5.3 微調

微調功能可以通過手動調節提高一些訊號弱或不穩定的頻道的畫質。

- 透過音量增/減鍵選擇您的信號來源（有線還是普通信號）。
- 按頻道鍵（▲/▼）增/減鍵來選擇頻道項
- 透過音量增/減鍵來選擇您的起始搜索頻道。
- 按頻道鍵（▲/▼）增/減鍵選擇微調。
- 透過音量減鍵開始向下調節。
- 當得到滿意的畫面的時候按音量增鍵退出
- 可按目錄鍵退出，如10秒內沒有新的操作則系統自動退出。

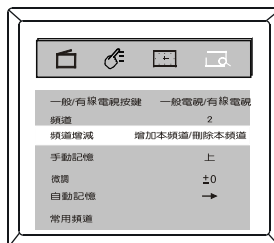
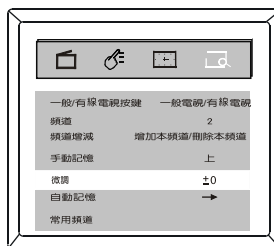

### 5.4 頻道增減功能

本機的頻道記憶功能，可跳過或追加某些頻道。所有想看的和不想看的頻道均需儲存到本機的存儲器中。

- 首先用數字鍵選擇您要追加或刪除的頻道。
- 選擇主目錄上的預設設定菜單
- 按頻道減鍵進入下拉菜單
- 按頻道（▲/▼）增減鍵選擇追加/消除。
- 透過音量增/減鍵選擇追加或選擇消除。如果您選擇追加，則該頻道會在您按頻道增/減鍵檢索頻道時存在。如果您選擇消除，那麼該頻道就會從本機的存儲器中刪除。
- 可按目錄鍵退出，如10秒內沒有新的操作則系統自動退出。

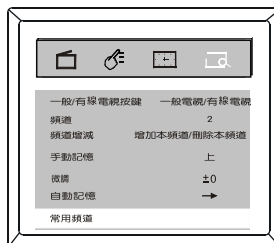

### 5.5 常用頻道設定

- 選擇主目錄上的預設設定菜單
- 按頻道減鍵進入下拉菜單
- 按頻道（▲/▼）增減鍵選擇喜好頻道
- 按OK鍵顯示喜好頻道列表如圖所示。
- 首先選擇訊號源，一般訊號源或有線訊號。
- 如果您想把有線8臺存到第三個位置上，則你只須選擇位置3，然後按音量增/減鍵選擇8頻道就可以了。
- 重覆操作可以存滿5個喜好頻道。
- 可按目錄鍵退出，如10秒內沒有新的操作則系統自動退出。

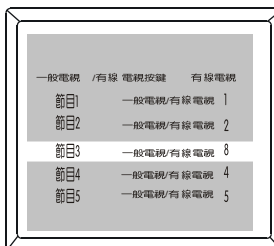

## 6. 影像調整

### 6.1 影像手動調整

調整彩色、亮度、對比、畫質和色相等，從而獲得最滿意的圖像。

- 選擇主目錄上的預設定菜單
- 按頻道減鍵進入下拉菜單
- 按頻道增減鍵選擇相關調節項，如選擇對比度。
- 按音量增減鍵調節畫面直到令您滿意為止。對比度設置將會自動在本機的存儲器中為您保存。其它調節項的調節過程與此相同。

註：

彩色：調節色彩的飽和度，即畫面色彩的強或弱。

亮度：調節畫面的整體亮度。

對比：調節畫面的黑白比例。

畫質：調節畫面的清晰度。

色相：當收看NTSC制式節目時調節色調。

色溫：有標準，暖，冷等模式供您選擇。

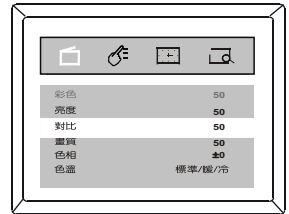
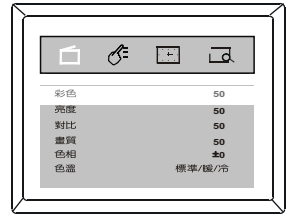

對比度

66



### 6.2 自動影像調整

- 按遙控器上的畫質顏色鍵，當前顏色的狀態將顯示出來。
- 您可以透過反覆按此鍵來在亮麗，柔和，自訂和自然這四種模式中循環選擇影像設置。

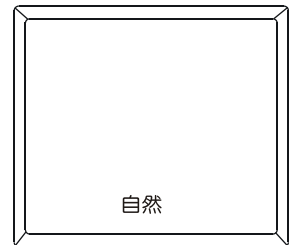

## 7. 記時器功能

記時功能是電視機內部的微型計算機提供的。一旦開啓則時間顯示功能將開始工作。如果主電源不斷掉，則系統時間將一直保持而不因待機狀態而改變。

### 7.1 時鐘設定

請按照以下的步驟設定您電視機上的時間。

- 選擇主目錄上的記時器。
- 按頻道減鍵進入子目錄。
- 按頻道增/減鍵選擇時鐘項
- 按音量增/減鍵輸入當前時刻。

註：如果在設置時間的過程中電視機斷電。則請您重新設定時間。

### 7.2 設定開機時間

在某一個特定的時間開啓電視機並將開機時的頻道設定好，您可以利用開機記時器。在進行設定之前請您先參照7.1所示，設定好系統時間。

- 選擇主目錄上的記時器。
- 按頻道減鍵進入子目錄。
- 透過頻道增/減鍵選定頻道項。
- 按音量增/減鍵設定開機頻道。
- 透過頻道增/減鍵選定開機時間項。
- 按音量增/減鍵在關閉、一次、每天之間進行選擇。選擇一次則您的設定只是在設定之後24小時之內有效。選擇每天，則您的設定在每天的這個時間段都有效。如果您選擇關閉，則取消開機記時器。
- 如果您選擇的是一次或每天，那麼按頻道減鍵選擇開機時間選項下面的0:00。
- 按音量增/減鍵設定開機時間。電視機會在您設定的時刻自動打開。
- 可按目錄鍵退出。如無操作則系統會在10秒鐘之後自動退出。

### 7.3 設定關機時間

在某一個特定的時間關閉電視機，您可以利用關機記時器。在進行設定之前請您先參照7.1所示，設定好系統時間。

- 選擇主目錄上的記時器。
- 按頻道減鍵進入子目錄。
- 通過頻道增/減鍵選定關機時間項。
- 按音量增/減鍵在關閉、一次、每天之間進行選擇。選擇一次則您的設定只是在設定之後24小時之內有效。選擇每天，則您的設定在每天的這個時間段都有效。如果您選擇關閉，則取消關機記時器。
- 如果您選擇的是一次或每天，那麼按頻道減鍵選擇關機時間選項下面的0:00。
- 按音量增/減鍵設定關機時間。電視機會在您設定的時刻自動關閉。
- 可按目錄鍵退出。如無操作則系統會在10秒鐘之後自動退出。

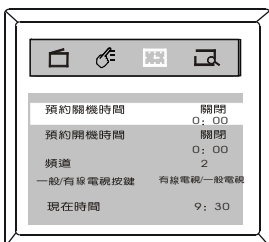
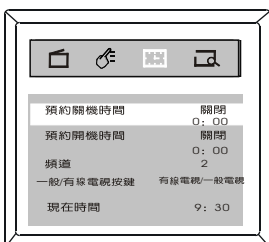
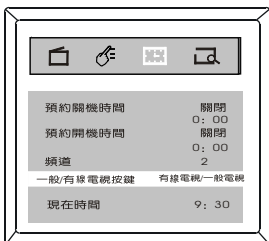
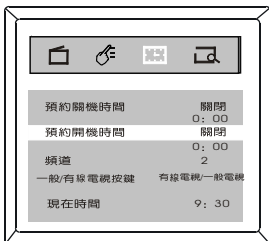
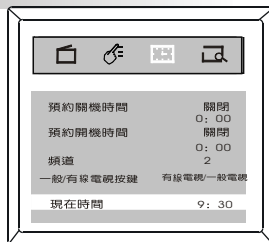

## 8. 輔助功能

### 8.1 記事本

本功能可方便你存儲一些如電話號碼，便條等訊息，也可用作提示作用。





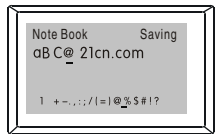
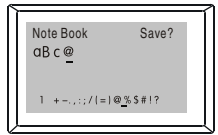
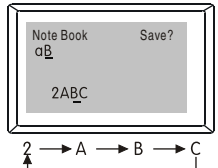
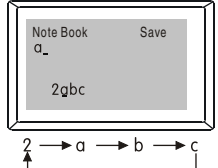
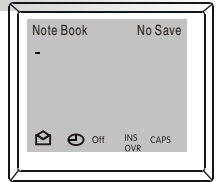

#### 一 如何輸入及更改記事本的訊息

- 按遙控器上的記事本鍵選擇記事本窗口，顯示如右圖；
- 然後用數字鍵輸入訊息。  
例如：你想輸入這個內容：aBc@21cn.com。



- 按遙控器上的大小寫字母切換鍵關閉大寫字母功能，螢幕右下方CAPS的顏色就會轉變為藍色。
  - 按“2”兩次輸入字母“a”，反覆地按“2”，可循環輸入“2,a,b”和“c”。同樣的方法也適合於其它數字和小寫字母的輸入。
  - 再按大小寫字母切換鍵打開大寫字母功能，螢幕右下方CAPS的顏色就會轉變為紅色。
  - 按“2”三次輸入字母“B”，反覆地按“2”，可循環輸入“2,A,B”和“C”。同樣的方法也適合於其它數字和大寫字母的輸入。
  - 然後依第2步中輸入“a”的方法輸入小寫字母“c”。
  - 輸入符號“@”，反覆按“1”直到“@”出現。反覆按“1”可循環選擇1，空格，常用符號和標點符號“+ - . , ; (=) @ % \$ # ! ?”，如圖所示。
- 按在完成訊息寫入後，可用遙控器上的顯示/刪除鍵刪除不想要的或不正確的文字。按遙控器上的系統/插入鍵選擇INS或OVER模式，然後插入字符或重寫字符。
  - 按OK鍵儲存訊息，單詞“Saving”會出現在螢幕上。

#### 一 如何使用記事本功能

- 按音量/頻道加/減鍵移動游標選擇符號，然後按OK鍵將轉變為如圖所示的。那麼，當開機後存有訊息的記事本窗口會立即出現在螢幕上，發揮提醒作用。例如，你的妻子開機時，螢幕上會馬上顯示你留下的信息：給你媽媽打個電話。如果你按OK鍵將轉變為，那麼下次開機時記事本窗口就不會出現在螢幕上。
- 若你想在特定時間顯示訊息，先移動游標選擇符號，然後按OK鍵將Off轉變為0:00，然後按頻道加/減鍵設置你想要的時間，如：17:40。那麼在17:40時，會顯示記事本窗口及內容。提醒你今晚要見你的李阿姨。

註：

記事本中的時間設置必須根據時鐘菜單裏的時鐘設置的時間。記事本裏設置的時間必須晚於時鐘設置的時間。  
(電視開機狀態才有特定時間顯示訊息功能)

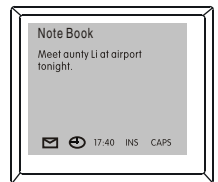
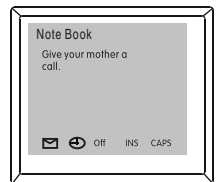

## 8. 輔助功能

### 8.2 日曆

日曆功能方便你查找日期和年份。

#### 一 快捷操作

- 按遙控器上的日曆鍵直接進入日曆功能。
- 按音量加/減鍵選擇月份。
- 按頻道加/減鍵選擇年份。
- 再按日曆鍵退出日曆功能。

#### 一 菜單操作

- 選擇功能菜單。
- 按頻道加/減鍵選擇日曆。
- 按OK鍵進入日曆功能。
- 按音量加/減鍵選擇月份。
- 按頻道加/減鍵選擇年份。
- 反覆按菜單鍵退出菜單操作。

註：

年份選擇範圍是1900 到 2099。

DEC		2002				
SU	MO	TU	WE	TH	FR	SA
1	2	3	4	5	6	7
8	9	10	11	12	13	14
15	16	17	18	19	20	21
22	23	24	25	26	27	28
29	30	31				

## 9. 故障檢查

圖像及伴音出現不正常時，通常是由於連接不當，調整不正確導致。因此，用戶應首先按下列故障之徵狀檢查各種連接、開關等。若連接一切正常而故障仍然存在，則須聯繫當地的維修部門予以解決。

徵狀	原因
無圖像 . 無伴音	<ul style="list-style-type: none"><li>• 家中保險絲，斷路器不正常。</li><li>• 電源插座開關沒打開。</li><li>• 線路接觸不良。</li></ul>
無圖像 . 有伴音	<ul style="list-style-type: none"><li>• 調整亮度，對比度控制鍵。</li><li>• 有可能電視臺出現故障。</li></ul>
圖像正常 . 無伴音	<ul style="list-style-type: none"><li>• 可能音量沒打開，按 VOL. ► 。</li><li>• 可能為 MUTE 狀態，再按 MUTE 鍵。</li></ul>
有雪花點及干擾	<ul style="list-style-type: none"><li>• 調節室內，室外天線。</li><li>• 檢測天線連接處。</li><li>• 用微調調節頻道。</li><li>• 可能電視臺出現故障。</li></ul>
無彩色	<ul style="list-style-type: none"><li>• 是否為黑白電視節目。</li><li>• 調節色度控制鍵 。</li><li>• 調變系統制式選擇。</li></ul>
圖像有雜亂波紋	通常是由於當地干擾造成的，例如汽車、日光燈、電吹風筒，調節天線使干擾減至最小。
圖像重影	通常是由於附近的建築物和高山反射引起的，調節天線以改善圖像，建議最好使用室外天線。

徵狀	原因
遙控器不操作	<ol style="list-style-type: none"><li>1. 需要更換電池。</li><li>2. 電池極性安裝不正確。</li><li>3. 主電源沒有按通。</li><li>4. 遙控感應器的通路受到阻礙或受到干擾。</li></ol>

## 10. 規格

### 主機

電視廣播制式	NTSC-M
AV顏色制式	NTSC 3.58
頻道覆蓋範圍	VHF 2-13 UHF 14-69 CATV 2-13, a-W, W+1~W+84, A-5~A-1, 5A
預調節目數碼	181
頻道指示	螢幕顯示
菜單語言	中文 / 英文
功能調整指示	菜單顯示
射頻天線輸入	75Ohm (不平衡)
影像輸入輸出	75ohm 1.0Vp-p, RCA
聲音輸入	10k Ohm 0.5 VRms
聲音最大輸出	1k ohm 0.5 VRms
聲音輸出功率	≥3W +3W
電源電壓	AC110V~60Hz
功率消耗	80W
螢幕對角尺寸	21" (51cm)
機體尺寸	500X610X460 MM
淨重	21 kg

### 紅外線遙控器

特點	:	全功能遙控
有效距離	:	8米
電源	:	DC 3V (2 節 AAA型) 電池

### 包裝清單

主機	:	一部
遙控器	:	一個
說明書	:	一本

產品為改良起見，若有設計及規格之更改，恕不另行通知。

**SAMPO**

聲寶股份有限公司 桃園縣龜山鄉大華村頂湖26-3號 客服專線：0800-00-5438 【0800-鈴鈴-我是聲寶】 <http://www.sampo.com.tw>