

XQB60-228S

XQB55-268S

全自动洗衣机

SANYO

使用说明书

目 录

重要安全措施	1
部件名称	2
安装介绍	3~5
多种功能	5
如何防止洗衣机结冰	5
如何排出剩余的水	5
如何设定儿童锁	5
洗涤剂及推荐用量	6
控制板的名称与功能	7~8
“标准”和“强洗”程序的使用方法	9
“毛毯”程序的使用方法	10
“选择”程序的使用方法	10
“选择”程序的种类	11
“自定义”程序的使用方法	12
怎样设定预约洗涤	12
“轻洗”程序的使用方法（家庭干洗）	13
洗涤剂的最佳使用方法	14
如何取消洗衣结束时蜂鸣声	15
保养与维护	15
故障排除指南	16~18
规格	封底
售后服务	封底

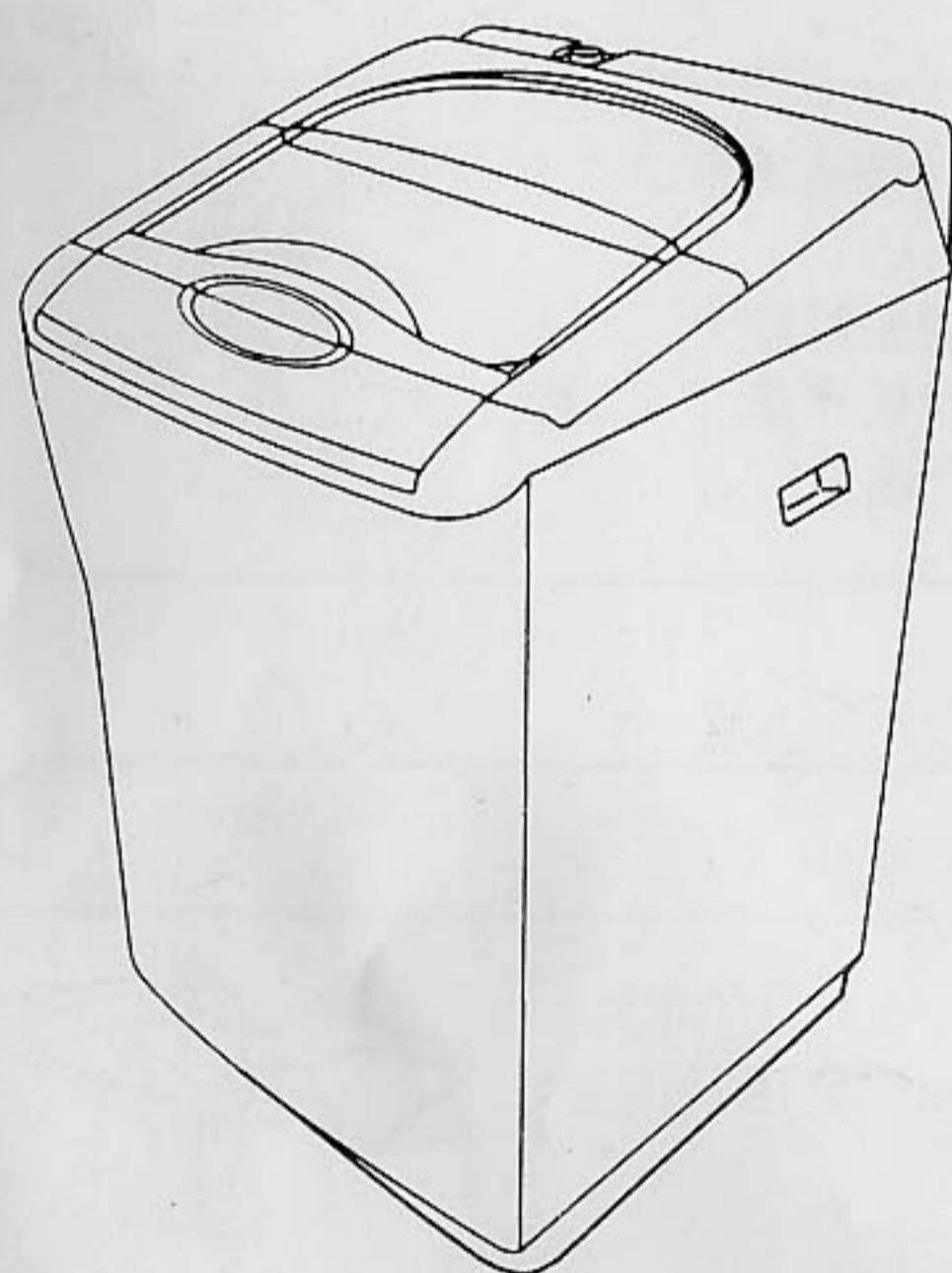

使用产品前请仔细阅读本使用说明书。

请妥善保管本使用说明书。

重要安全措施

警告

当洗衣机运转时，不要将手放进洗涤/脱水桶。

- 如果您碰到洗涤/脱水桶，可能遭到伤害。
- 如果洗衣机盖板打开后，15秒内洗涤/脱水桶不停止运转，立即关掉洗衣机并打电话通知维修服务人员。



确保电源插头和电源线正确连接。

- 应将插头插入洗衣机专用电源插座。
- 插错插座可能引起火灾。
- 电源线的插入、拔出，请拿着插头进行。
- 不要用损坏的电源线。
- 切勿使用湿手安插或取下电源插头，这样可能造成触电。

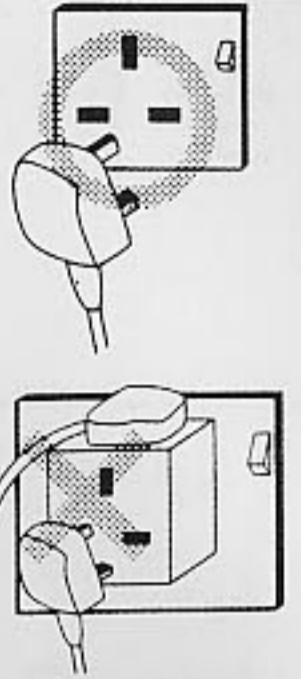

请不要接近火源，或将点燃的香烟、挥发性的材料放在洗衣机上。

- 它可使洗衣机变形或引起火灾，因为洗衣机有很多塑料件。

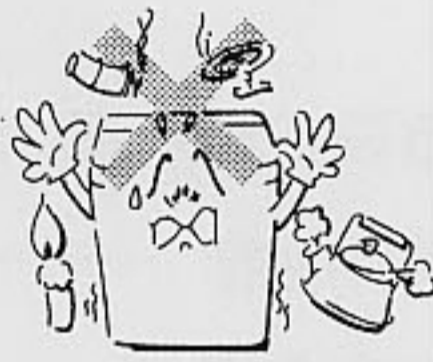

请勿洗涤沾有汽油、煤油、稀释剂的衣物。

- 可能引起火灾或爆炸。



不要将洗衣机安装在浴室或非常潮湿的地方。

- 这样可能引起故障或触电。
- 不要将洗衣机安装在阳光直射的地方。
- 这样洗衣机会变色等。

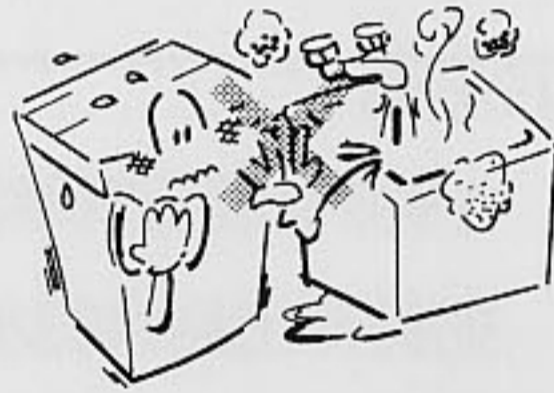

不要让孩子在洗衣机上或桶内玩耍。

- 如果孩子不慎掉入洗涤/脱水桶内，会产生严重的伤害。

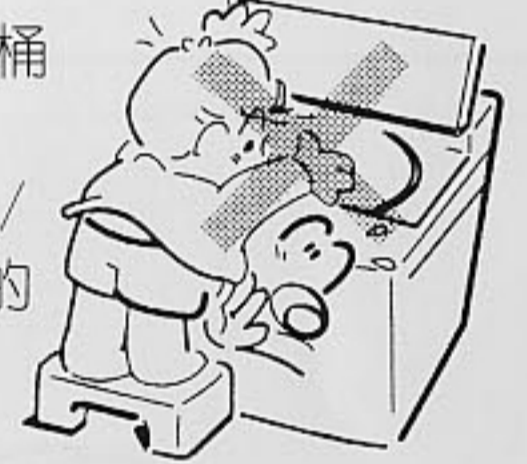

确保不要将水洒或倒在控制面板上。

- 这样可能引起故障或触电。

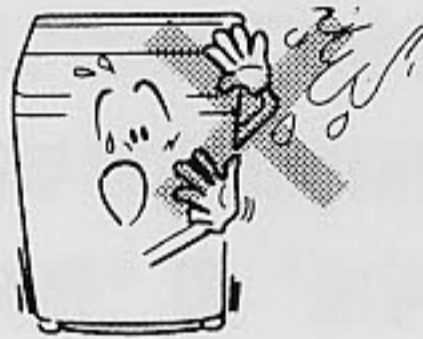

不要让不合格的维修人员修理洗衣机。

- 这样可能引起意外的火灾。
- 如果洗衣机不能正常运转，可能造成伤害。

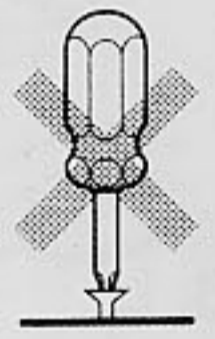

注意

不要让洗涤物露出洗涤/脱水桶外。

- 不要洗防水的衣服和床单。
- 厚重和大的衣物要均匀、完全地放入洗涤/脱水桶内，否则会使洗衣机变形或使其受到损坏。

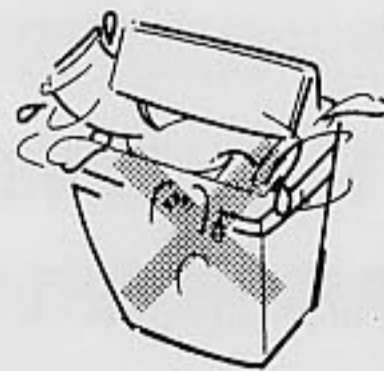

不要用高于50℃的热水。

- 会使塑料件变形及引起故障。

洗衣完成之后

- 关上水龙头。
 - 拔下电源插头。
- 防止发生意外的漏水或火灾。

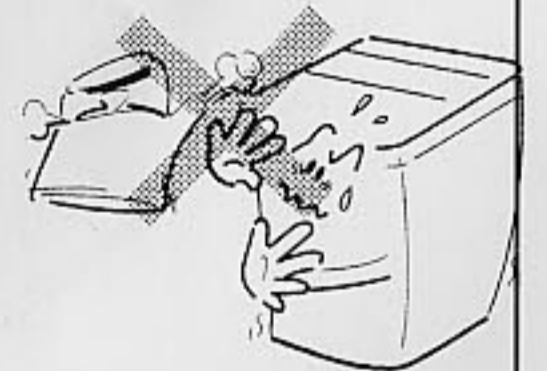

洗衣机运转时，不要将手放在其底部。

- 旋转部件可能对您造成伤害。



不要蹬在洗衣机上或在上面放置任何重物。

- 这样可能会使机器变形或损坏，进而使人受伤。



部件名称

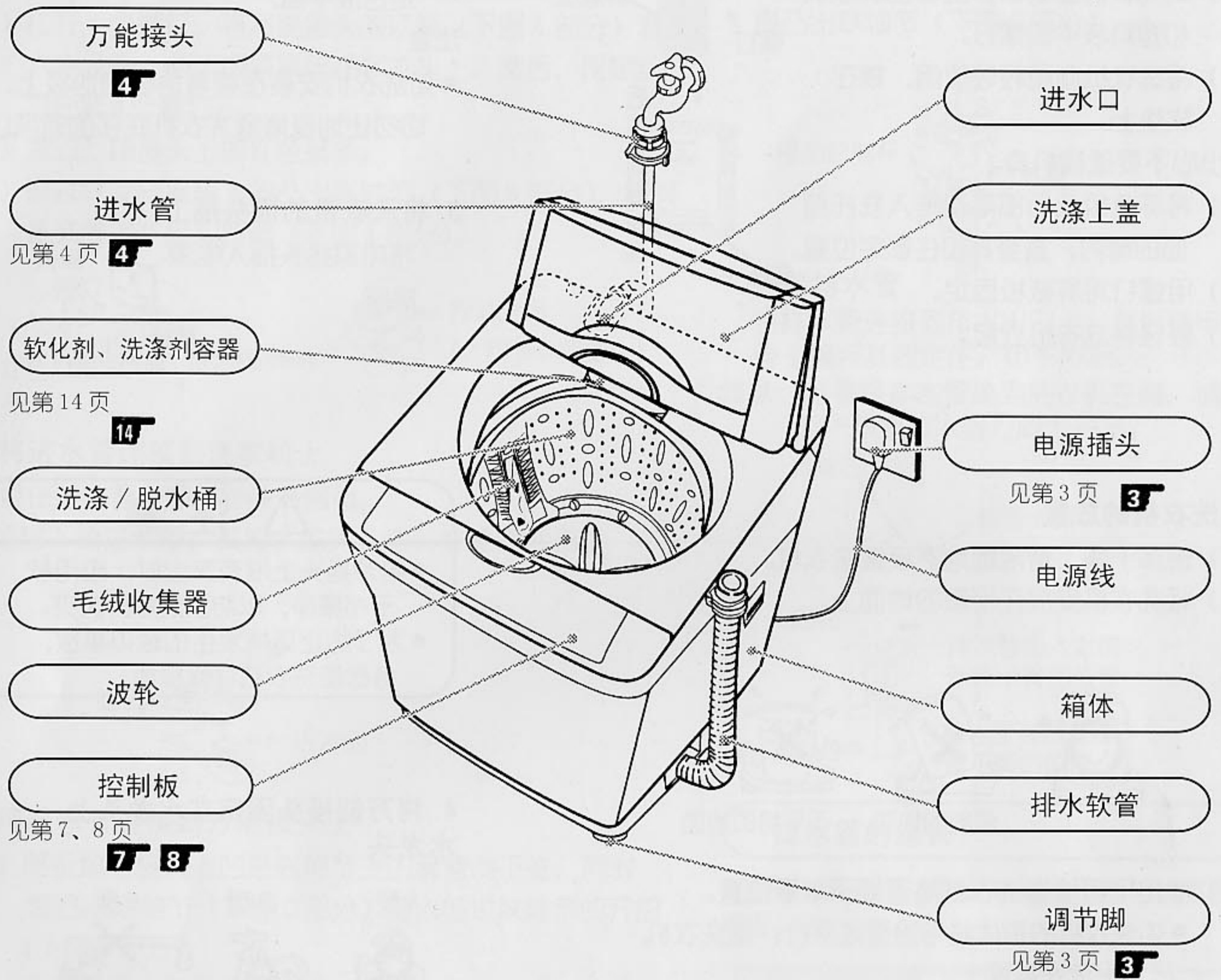

主要附件

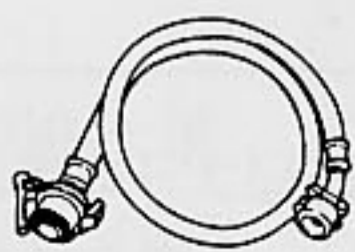

进水管



万能接头

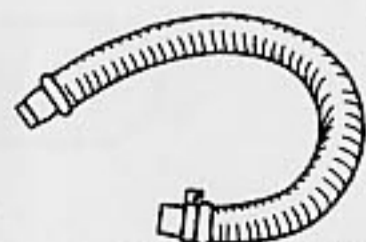

排水软管



软管卡簧

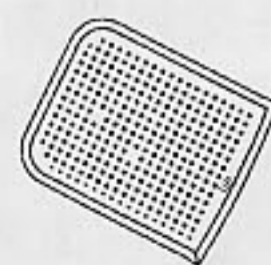

屏蔽板



螺钉

安装介绍

1. 屏蔽板的安装

(1) 从洗衣机面板保护上拿出屏蔽板和塑料袋中的螺钉。

(2) 将洗衣机向前轻轻放倒，靠在软垫上。

● 小心不要磕碰机身。

(3) 将屏蔽板从后部笔直推入底托前面的槽内，直至其扣住锁定位置。

(4) 用螺钉将屏蔽板固定。

(5) 轻轻将洗衣机立起。

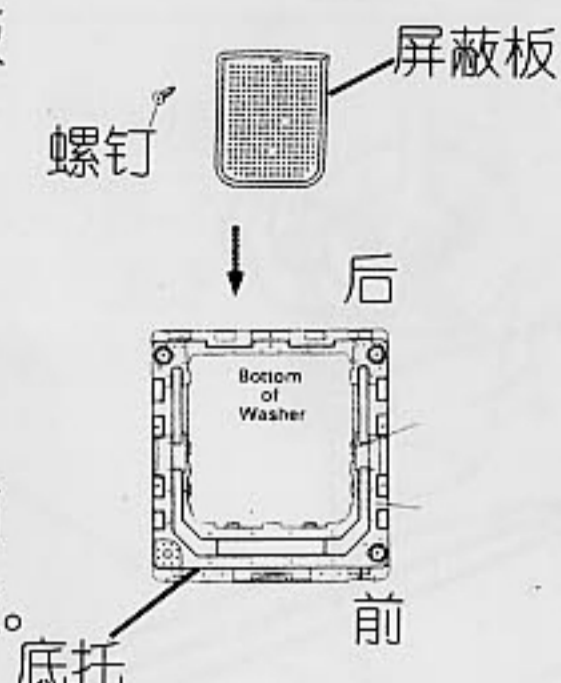

(5) 使洗衣机以一个角倾斜来检查洗衣机是否放平稳。

注意：

● 如洗衣机安装在铺着地毯的地板上，切勿让地毯堵塞洗衣机底部的通风口。

3. 将洗衣机的插头插上

将电源插头插入电源插座。



2. 洗衣机的放置

(1) 选择干燥、背阴的地方放置洗衣机。

(2) 将洗衣机安放在平稳的地面上。



(3) 使用吊锤检查洗衣机是否处于水平位置。

● 如洗衣机的箱体线与铅垂线平行，则洗衣机已水平放在地面上。

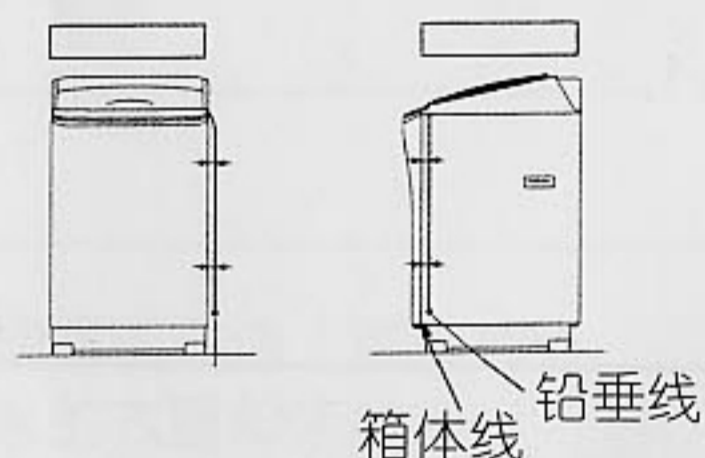

(4) 如有必要，可调节洗衣机的调节脚来将洗衣机调平。

● 支撑面最大允许倾斜度为 2° 。

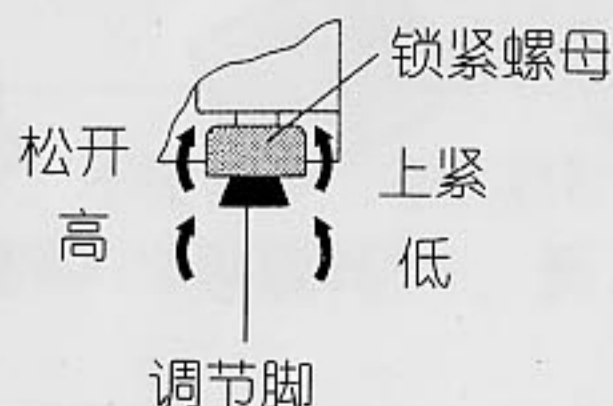

注意

- 电源插头上附有灰尘时，应用软干布擦净，以防引起意外火灾。
- 为了防止可能发生的触电事故，务必使洗衣机可靠接地。

4. 将万能接头固定在水龙头上水龙头



A 型最为合适。

B 型：水龙头长度须大于 16mm，否则无法安装万能接头。

C 型：如上图所示部位出现漏水。

注意：

- 不要使用 50°C 以上的热水。
- 如果您使用的水龙头不合适，请向经销商查询。

接头环垫

如果水龙头的直径大于接头环垫的直径，先松开 4 个螺钉，将接头环垫从万能接头上卸下。

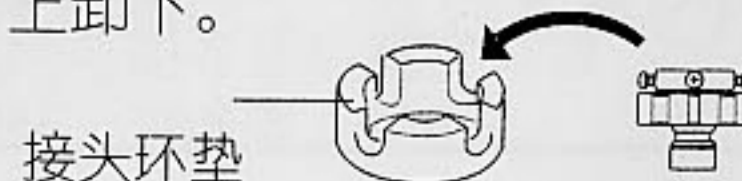

安装介绍

如何安装万能接头

- (1) 松开 4 个螺钉，将万能接头的顶端（下图 A 部分）套入水龙头，使顶端紧紧压在水龙头上。然后，用螺丝刀拧紧 4 个螺钉。
- (2) 撕去万能接头上的红色纸条。
- (3) 顺时针旋转接头上的凸出联轴节（下图 B 部分），将其紧紧固定在接头顶端（下图 A 部分）。

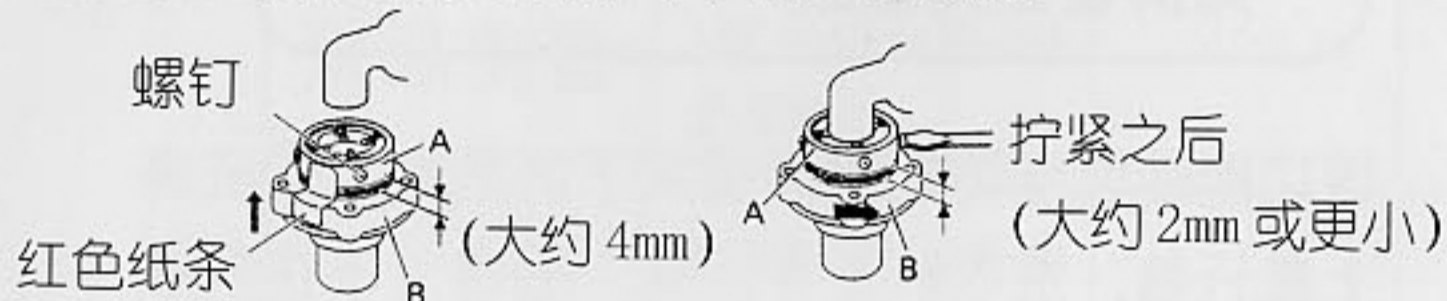

5. 将进水管连接到洗衣机上

握住进水管，顺时针旋转螺母。

- 如想下掉进水管，关掉水龙头，逆时针旋转螺母。

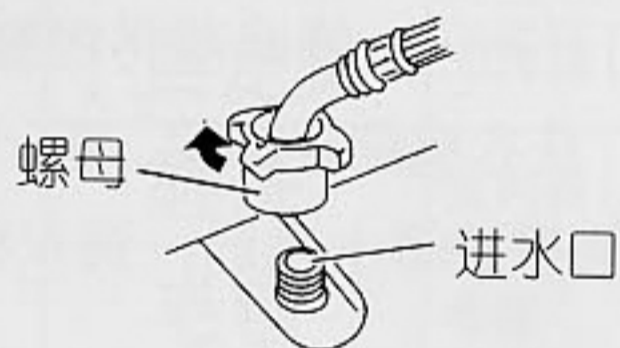

6. 将进水管连接到万能接头上

- (1) 用手指将接头上凹进联轴节上的套管向下推，同时将凸出联轴节（下图 C 部分）插入凹进联轴节的开口（下图 D 部分）。
- (2) 松开套管，然后将进水管向上推入万能接头，直到听到“咔嗒”声为止。
- (3) 向下拉拽进水管，以确保其稳固安装好。

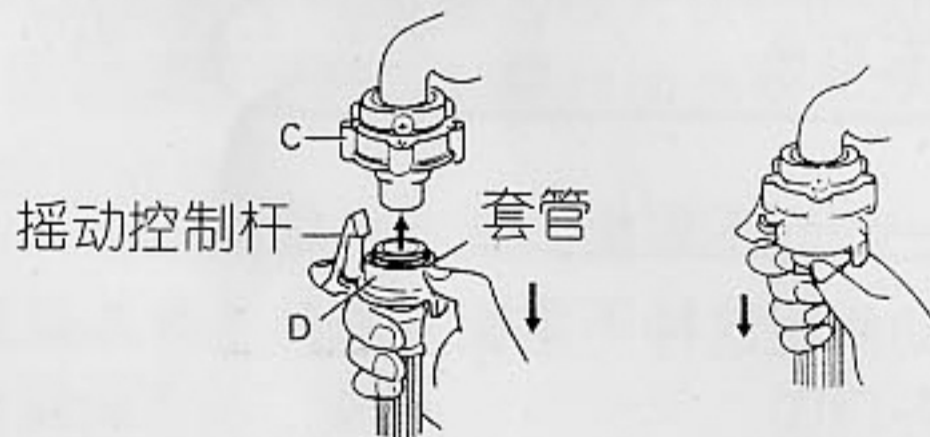

如何拆卸进水管

请遵守下列程序，以免溅水。

- (1) 关上水龙头。
- (2) 接通电源开关，按“标准”和“启动/暂停”钮。
- (3) 15 秒钟之后切断电源开关。

- (4) 用手指将摇动控制杆及接头上的凹进联轴节（下图 D 部分）套管向下推，使之脱离凸出联轴节（下图 C 部分）。

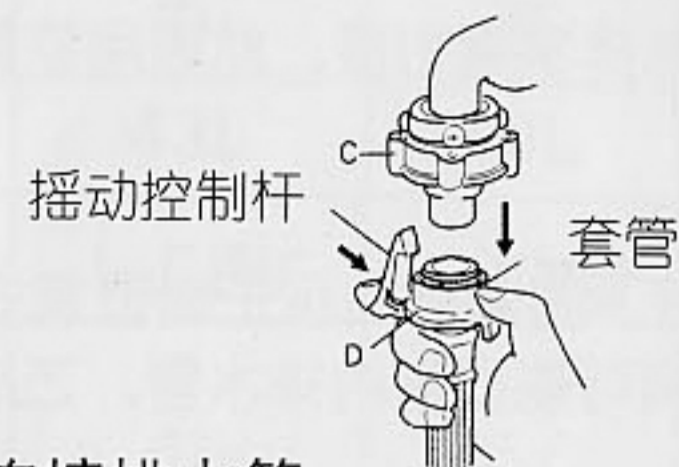

7. 连接排水管

将排水管连接到排水出口上，然后使用软管卡簧将其固定住。如下所示。

注意：若要将排水管换到洗衣机左侧，请参照“改变排水管方向”一节。

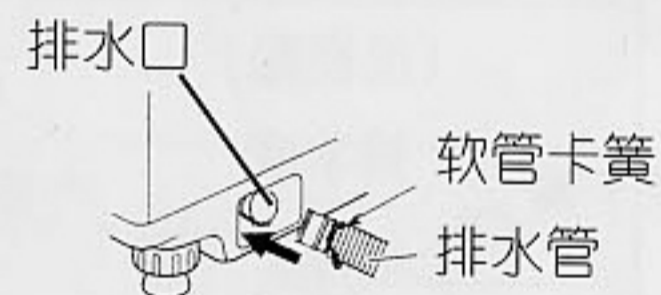

排水管的延长

如要延长外部排水管，请遵循下表的长度和高度。

延长的排水管	高度	长度
弯管	最高 15cm	最长 1m
直管	——	最长 3m



改变排水管方向

你可将排水管从右侧安装到左侧。

注意：请戴上手套，以免在更改排水管方向时伤到手。

1. 拔下洗衣机电源线插头。
2. 松开软管卡簧，将排水外管从排水口处拔掉。将洗衣机向后倾斜放倒轻放在软垫上。
 - 小心不要打开上盖和碰瘪箱体。
3. 卸下左侧盖罩。
4. 松开软管卡簧，将内排水管由排水阀处拔下。

多种功能

5. 推压排水口的接头，将内排水管从右侧拉出洗衣机外。
 6. 将内排水管从左边的开口处（装盖罩处）穿进洗衣机，并卡在该开口处。
 7. 将内排水管与排水阀相接，然后用软管卡簧固定。（如下图所示）
- 如果你不按照下图▲处所示正确位置安装软管卡簧，有可能损害内排水管，造成漏水。
8. 将盖罩装在右开口处。
 9. 轻轻地将洗衣机立起。

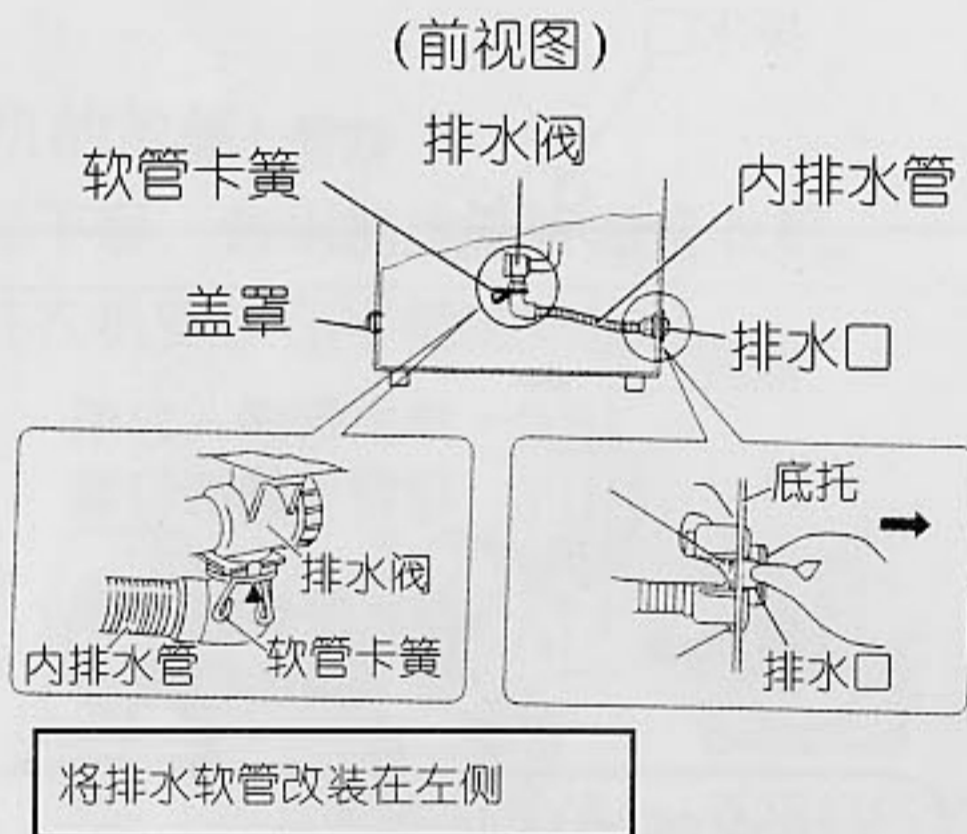

如何防止洗衣机结冰

■ 清除存水以防结冰

1. 关掉水龙头，打开电源开关，按下“标准”和“启动/暂停”钮。
见第4页 **4**。
- 如取下进水管时，没关上水龙头，水可能会喷溅。
2. 15秒钟后关掉电源开关。
3. 从水龙头上取下进水管，将管内的水倒入桶中。
4. 再次打开电源开关，并选择“1分钟脱水”程序，然后按下“启动/暂停”钮，排出洗涤/脱水桶内的水。

如何排出剩余的水

这是一个洗涤完成9分钟后自动排出剩余水的程序。

(设定时蜂鸣器响声比取消时长。)

- 设定：按住“选择”钮4秒钟直到蜂鸣器响。

- 您不能在“单洗涤”或“单漂洗”时用此程序。
- 如果拔掉电源插头或停电，该程序将被取消，您必须重新设定。

- 取消：按住“选择”钮4秒钟直至蜂鸣器响。

如何设定儿童锁

该功能使您能防范这种情况下的危险，即洗涤上盖开着，洗衣机正在运转，而您又不在洗衣机旁。当您想设定或取消该模式，按“水位”钮。

(设定时蜂鸣器响声比取消时长。)

- 设定：按住“水位”钮4秒钟直到蜂鸣器响。
- 设定后，如您打开洗涤上盖，洗衣机停止运转，“U5”指示灯开始闪，蜂鸣器将报警2小时。2小时后，洗衣机停止蜂鸣，但“U5”指示灯继续闪。盖好洗涤上盖后，洗衣机将重新启动。
- 如拔掉电源插头或停电，该程序被取消，您必须再次设定。
- 取消：按住“水位”钮4秒钟直至蜂鸣器响。

纠正负载不平衡

如果衣物堆在一侧而不平衡，洗衣机将根据下面的步骤，自动纠正这种不平衡状态。

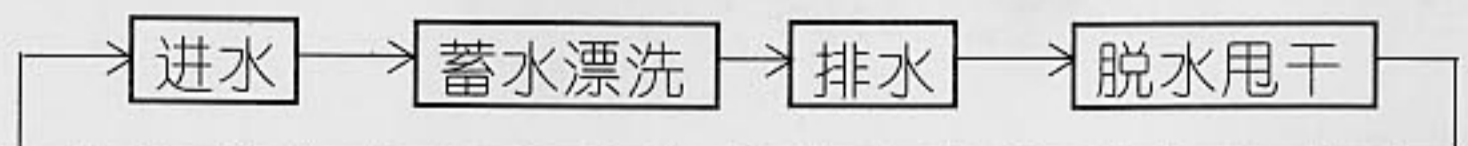

- 如果洗衣机按照上面步骤3次而不能调节不平衡状态，洗衣机将停止工作，且指示灯显示为“U3”，一闪一灭。
请将衣物摆放平衡后，按“启动/暂停”钮两次，洗衣机将开始脱水。

洗涤剂及推荐用量

洗涤剂过多可能会造成漂洗不彻底，而洗涤剂过少则会使衣物洗不干净。使用表中推荐洗涤剂量。

水位		少量	低	中	高
水量		18L	34L	43L	49L
洗涤剂量	洗涤剂指示				
	综合型、洗衣粉 (每30升水用40g洗涤剂)	24g	45g	57g	65g
	液态型(每30升水用40mL洗涤剂)	24mL	45mL	57mL	65mL
最大可洗衣量 (件)					
标准、 强洗、 自定义	衬衣(合成纤维)	2	11	22	33
	内衣(棉)	3	15	30	46
	工作服(合成纤维)	不用	2	5	7
轻洗	女内衣(真丝)	不用	6	15	15
毛毯	毛毯	不用	不用	(1)	1

注意：

1. 如果推荐的洗涤剂产生过多的泡沫，则请改用低泡沫洗涤剂并按包装上的说明使用。
2. 您可以根据洗涤剂的种类，自行调节洗涤剂用量——请按包装上推荐的使用方法。
3. 对已缩过水的、带有“手洗”字样标牌的羊毛衣物或其他高级针织品，应将其放入尼龙洗衣网内给予特别保护。
4. 可洗涤的衣物量将因被洗衣物的类型、大小和厚度等而异。在观察洗涤/脱水槽内的衣物运动情况之后，必要时请调整洗衣量。为获得最佳洗涤效果，请按上表推荐洗衣量的80%投放衣物。

洗涤衣物前的准备工作

- 确保衣服口袋内没有物品，如钉子、硬币等，因其可能损坏衣服或洗衣机，产生额外的噪音或使洗衣机发生故障。洗涤之前去除衣服口袋内所有东西。
- 将衣服翻过来洗，这样洗涤过程中产生的线屑不会附着在衣服表面。
- 当洗精巧的物品如女性内衣、饰有花边的物品、尼龙和薄化纤衣料等，应将其放入尼龙洗衣网，加以保护。
- 系紧衣服上松的带子，拉上拉练。如这些东西没有系紧或拉上，可能损坏洗涤/脱水桶。
- 洗涤前先去除衣服上的泥土和沙子。我们建议在洗较脏外套前用刷子刷一下。
- 白色和有色衣服务必分开洗。

控制板的名称与功能

洗涤剂说明

这些勺子表示洗涤剂量。
查阅“洗涤剂及推荐用量”

在第6页 **6**

水位选择按钮和儿童安全功能

您可以通过该按钮选择与洗涤衣物合适的水位。

同时，该按钮也可设置儿童锁。按住该按钮4秒钟后，儿童锁指示灯将亮。

查阅“怎样使用儿童锁”。

在第5页

5

程序指示灯

这些指示灯闪烁时显示洗衣过程的当前状态。

正在预约.....●预约(小时)

正在洗涤时.....●洗涤

正在蓄水漂洗时...●漂洗

正在溢水漂洗时...●漂洗 

正在脱水时.....●脱水

洗涤剂

-  49L ● 高
-  43L ● 中
-  34L ● 低
-  18L ● 少量



水位

- 预约(小时)
- 洗涤
- 漂洗
- 脱水

选择

选项

选项菜单

-  ● 儿童锁
- 浸泡
- 轻柔
- 脱水

● 轻洗



● 毛毯



选项钮

通过该按钮可选择“轻柔脱水”或“浸泡”。
在按“启动/暂停”前设置该按钮。

选项钮	指示	功能
按一次	 ○ 浸泡 ○ 轻柔 ○ 脱水	2分钟最后轻柔脱水程序
按两次	 ● 浸泡 ○ 轻柔 ○ 脱水	在各类洗涤程序前，增加45分钟浸泡功能
按三次	 ● 浸泡 ● 轻柔 ○ 脱水	浸泡和轻柔脱水均起作用
按四次	 ○ 浸泡 ○ 轻柔 ○ 脱水	关闭

注意：

- 当您选择轻洗或毛毯程序时，不能选择“选项菜单”。

选择钮和设置钮

如您想改变洗涤时间，漂洗方式或脱水时间，按“选择”钮和“设置”钮。

设置洗涤时间：

按“选择”钮直到“洗涤”指示灯闪烁，然后按“设置”钮设定您想要的洗涤时间。

设置漂洗方式：

按“选择”钮直到“漂洗”指示灯闪烁，然后按“设置”钮设定您想要的漂洗方式。

设置脱水时间：

按“选择”钮直到“脱水”指示灯闪烁，然后按“设置”钮设定您想要的脱水时间。

时间和预约指示

该指示灯显示在洗涤过程中剩余的时间。

(举例) 剩余时间是 20 分钟

剩余时间  分钟
次数
溢水

该指示灯显示漂洗方式。

(举例) 二次溢水漂洗

闪 / 漂洗  时间
次数 溢水漂洗时灯亮
溢水

该指示灯显示在预约过程中洗涤何时完成。

(举例) 2 小时后洗涤完成

预约 (小时)  分钟
次数
溢水

当非正常情况发生时, 该指示灯将显示警告。

(举例) 水不能流入

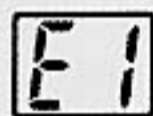

程序钮

您可以按程序钮来选择各项洗衣程序。

注意:

- 如您选择标准、强洗或自定义程序, 洗衣机将自动进行模糊操作。

见第 9 页 

 分钟
次数
溢水

设置

启动
暂停

电源
开关

自定义

强洗

标准

一键选择

启动 / 暂停钮

按该按钮, 洗衣机开始运转。

此钮亦可用于暂时停止运转。要重新开始运转, 只需再按“启动 / 暂停”钮。

注意:

- 该钮并不是取消钮。
- 如果您想关掉洗涤完成时的蜂鸣声。请按此钮并一直按住约 4 秒钟直至蜂鸣器不叫为止。

见第 15 页 

电源开关

要接通洗衣机电源, 请按“电源开关”。

如欲切断电源, 再按该钮一次即可。

洗涤完成时, 电源会在 5 秒钟之后自动切断。

注意:

- 如要改变当前的洗涤程序, 请关上电源开关重新接通, 然后重新选择所需的程序或过程。
- 如果洗衣机在 10 分钟内没有被启动工作, 该开关将自动关闭。

“标准”和“强洗”程序的使用方法（采用仿神经感知与智能逻辑控制）

● 标准



标准程序：
用于标准洗涤量

● 强洗



强洗程序：
用于洗涤较脏的耐用外套。（如牛仔裤）

准备

1. 接好排水软管。
2. 将进水管接到水龙头上，并拧开水龙头。
 - 拧开水龙头之前，需确认万能接头的螺钉是否拧紧。如果螺钉松了，可能会造成漏水。
3. 将电源插头插入电源插座。
 - 确保洗衣机地线已经接好。

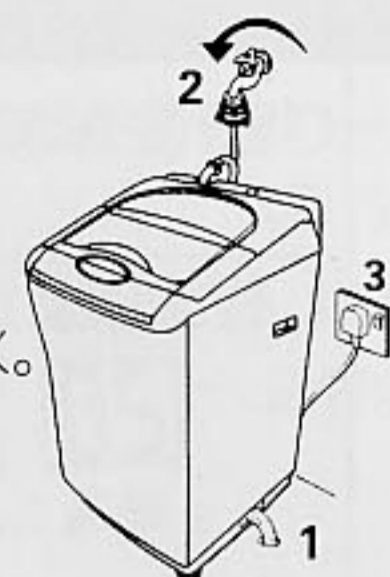

操作顺序

如您想选择“少量”水位，请用手动选择。

1. 按下电源开关并打开洗涤上盖。
2. 将衣物放入洗衣机内。
3. 选择标准程序：按“标准”钮。选择强洗程序：按“强洗”钮。
4. 按“启动/暂停”钮。
 - 进水前，洗衣机通过旋转波轮来检测洗衣量。
5. 将洗涤剂放入洗衣机内。**6**
6. 盖好洗涤上盖。
 - 如洗涤上盖没有关闭，洗衣机将会在脱水运行之前自动停止运转。
 - 在洗衣完成之后，蜂鸣器将发出鸣叫，电源将在 5 秒钟后自动切断。
 - 洗完后，关上水龙头，清洗毛绒收集器。

标准洗和强洗程序的运行

	洗涤	漂洗	脱水	总计
标准	6~10 分钟	一次喷淋漂洗 +4 分钟蓄水漂洗	7~8 分钟	大约 37~42 分钟
强洗	9~13 分钟	各 3 分钟 两次溢水漂洗	7~8 分钟	大约 45~50 分钟

洗涤程序记忆

从您进行标准洗、强洗或自定义程序启动 30 秒后，洗衣机将自动记住您所选择的程序。下次使用时，再按一下“启动/暂停”钮，洗衣机将继续运行和以前一样的程序。

备注：

- 该洗衣机对轻洗和毛毯程序没有记忆功能。
- 即使您关掉电源开关，洗衣机仍将记住所选的程序。但是如果拔掉电源插头或停电，洗衣机将取消记忆并自动设置成“标准洗”。
- 如您改变“标准”或“强洗”的洗涤时间、漂洗次数或脱水时间，洗衣机将不记忆您改变的程序。
 - 只有在“自定义”程序，洗衣机将记忆洗衣程序。



“毛毯”程序的使用方法

用于毛毯或大物。

- 在该程序，水位自动设置成高水位。但您可根据毛毯的大小改变水位，设成中水位。

可洗的毛毯

料质：可洗的毛毯带有“手洗”标志，由丙烯酸或聚酯纤维制成。
重量：3.0kg 以下
尺寸：小于 140cm × 200cm

操作顺序

当您设定预约洗涤时，不要使用粉末状的洗涤剂。

1. 拧开水龙头，按下电源开关并打开洗涤上盖。
2. 按“毛毯”钮。
3. 将液体洗涤剂倒入洗衣机。如您使用洗衣粉，将其充分溶解在 5L 的温水中（大约 30℃），然后慢慢地倒入洗衣机中。
4. 将卷好的毛毯边朝下放入洗衣机内。
5. 按“启动/暂停”钮。
6. 盖好洗涤上盖。
 - 如洗涤上盖没有盖好，洗衣机将会在脱水运行之前自动停止运转。
 - 在洗涤完成之后，蜂鸣器将发出鸣叫，电源将在 5 秒钟后自动切断。
 - 洗完后，关上水龙头并清洗毛绒收集器。

毛毯程序的运行

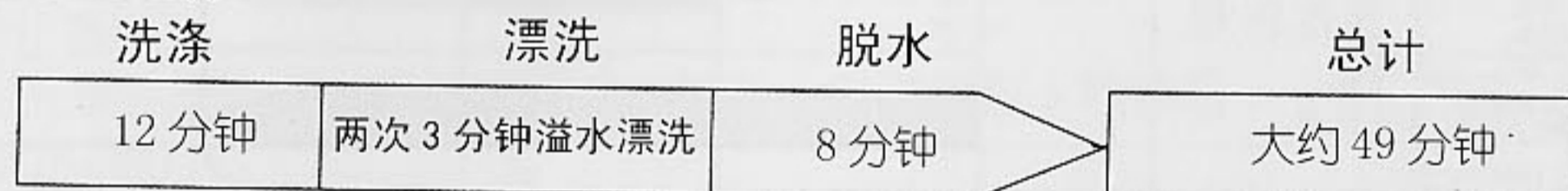

- 总计时间根据您所在区域的水压将有所不同。

怎样折叠毛毯并将其放入洗衣机



1 将毛毯对半折叠
洗涤完毕



2 再在同一方向折
三层。

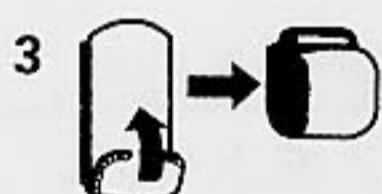

3 将毛毯卷起。

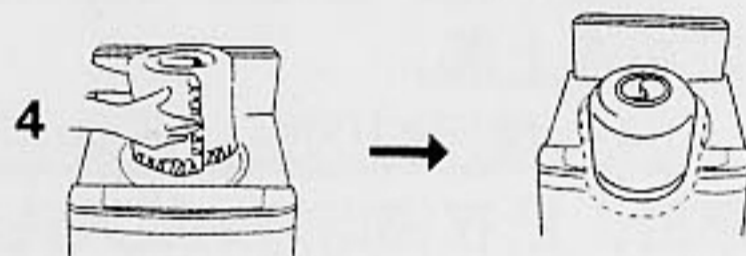

4 将卷好的毛毯有边的一方朝下放入洗衣机。

拿出毛毯从中间挂晒在背阴处。

注意：• 用手预洗脏的部分（如边）。• 不要用太多的洗涤剂。• 用温水（大约 30℃）能有效地去除污渍。• 在洗的过程中，如毛毯的一部分露出水面，按一下“启动/暂停”钮，洗衣机临时停止运转，把露出的部分压入水里，再按一下“启动/暂停”钮，继续洗。

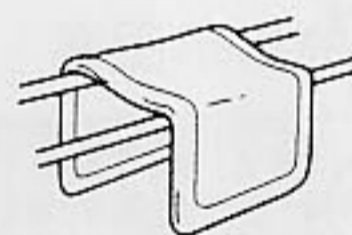

“选择”程序的使用方法

多样的洗涤程序。（例如，单洗，洗涤和漂洗等）

各种程序的洗涤作用

操作顺序

洗涤程序	洗涤作用	衣物的种类
标准	标准	一般的洗涤物。
强洗	强	脏污严重的耐用外套。
自定义	标准	一般或脏污严重的洗涤物。
轻洗	柔和	女性内衣，饰有花边和刺绣的衣物。
毛毯	毛毯	毛毯或大物。

1. 拧开水龙头，按下电源开关并打开洗涤上盖。
2. 将洗涤物放进洗衣机。
3. 根据所洗衣物的种类，按“程序”钮设定您想要的程序。
 - 查阅此页题为“各种程序的洗涤作用”。
4. 按“选择”钮。
5. 按“设置”钮。
 - 通过按此钮，您可改变洗涤时间，漂洗次数和脱水时间。
6. 按“启动/暂停”钮。
 - 通过按“水位”钮，您可改变水位。
7. 将洗涤剂放入洗衣机。
8. 盖好洗涤上盖。
 - 如洗涤上盖没有盖好，洗衣机将会在脱水运行之前自动停止运转。
 - 在洗涤完成之后，蜂鸣器将发出鸣叫，电源将在 5 秒钟后自动切断。
 - 洗完后，关上水龙头并清洗毛绒收集器。

备注：

- 如您想要改变已选好的洗涤程序，关掉电源开关再打开，并重新选择您想要的洗涤程序。

“选择”程序的种类

您所需	选择	设置	洗涤	漂洗	脱水	
单洗	<input type="radio"/> 预约(小时) <input checked="" type="radio"/> 洗涤 <input type="radio"/> 漂洗 <input type="radio"/> 脱水	见下面和第7页		洗涤结束后没有排水。		
单漂洗	<input type="radio"/> 预约(小时) <input type="radio"/> 洗涤 <input checked="" type="radio"/> 漂洗 <input type="radio"/> 脱水		漂洗程序之前排水和脱水。		漂洗之后没有排水。	
单脱水 单排水 (选择单排水要打开洗涤上盖)	<input type="radio"/> 预约 <input type="radio"/> 洗涤 <input type="radio"/> 漂洗 <input checked="" type="radio"/> 脱水		如有剩余的水, 洗衣机先排水。			
洗涤和漂洗	<input type="radio"/> 预约(小时) <input type="radio"/> 预约(小时) <input checked="" type="radio"/> 洗涤 <input checked="" type="radio"/> 漂洗 <input type="radio"/> 漂洗 <input type="radio"/> 脱水 <input type="radio"/> 脱水	见下面和第7页 (按“选择”和“设置”按钮来设定各程序)				漂洗之后没有排水。
洗涤和脱水	<input type="radio"/> 预约(小时) <input type="radio"/> 预约(小时) <input checked="" type="radio"/> 洗涤 <input type="radio"/> 漂洗 <input type="radio"/> 漂洗 <input checked="" type="radio"/> 脱水 <input type="radio"/> 脱水					
漂洗和脱水	<input type="radio"/> 预约(小时) <input type="radio"/> 预约(小时) <input type="radio"/> 洗涤 <input checked="" type="radio"/> 漂洗 <input checked="" type="radio"/> 漂洗 <input type="radio"/> 脱水 <input type="radio"/> 脱水		漂洗程序之前排水和脱水。			
洗涤、漂洗和脱水	<input type="radio"/> 预约(小时) <input type="radio"/> 预约(小时) <input type="radio"/> 预约(小时) <input checked="" type="radio"/> 洗涤 <input checked="" type="radio"/> 漂洗 <input checked="" type="radio"/> 漂洗 <input type="radio"/> 漂洗 <input type="radio"/> 脱水 <input type="radio"/> 脱水					



- 洗衣机运转之前如没按“设置”钮, 各程序将按标准时间运行。
- 开始洗涤时, 一定要盖好洗涤上盖。
如您没有盖好洗涤上盖, “U4”指示灯闪烁, 不能正常运行全程序。
- 当要进行漂洗后脱水程序时, 把衣物均匀地放入洗涤/脱水桶内。
如果“U3”指示灯亮, 打开上盖把衣物重新调节摆放平整。

各程序的指示图案

分钟
10
溢水次数

设置

洗涤时间
您可选择洗涤时间从1分钟(每隔1分钟)到15分钟。

分钟
2
溢水次数

设置

漂洗方式
您可选择6种漂洗方式。

分钟
8
溢水次数

设置

脱水时间
您可选择脱水-甩干时间从1分钟(每隔1分钟)到10分钟。在轻洗程序中, 脱水-甩干时间为1至3分钟。

		标准、自定义	强洗、轻洗、毛毯
6 ~ 10 分钟	普通衣服	蓄水1次 一次蓄水漂洗	一次蓄水漂洗
	较脏衣服	溢水1次 一次溢水漂洗	一次溢水漂洗
11 ~ 15	不洗	蓄水2次 一次喷淋漂洗+ 一次蓄水漂洗	两次蓄水漂洗
	不是很脏的衣服	溢水2次 一次喷淋漂洗+ 一次溢水漂洗	两次溢水漂洗
0 ~ 5	不是很脏的衣服	蓄水3次 3次蓄水漂洗	3次蓄水漂洗
	不是很脏的衣服	溢水3次 3次溢水漂洗	3次溢水漂洗
		0 没有漂洗	没有漂洗

		脱水时间
7 ~ 10 分钟	厚重衣服	7-10分钟
	没有脱水-甩干	0
1 ~ 2	易起皱的衣服	1-2分钟
	合成材料制成的衣服	3-4分钟
		普通洗涤物

漂洗方式 (三种形式)

喷淋漂洗
洗涤/脱水桶将在像淋浴那样加水过程中慢慢旋转, 在此过程中同时排水。

蓄水漂洗
洗衣机进水到设定的水位后, 停止进水, 开始漂洗。

溢水漂洗
洗衣机进水到设定水位后, 开始边进水边漂洗。

- 取消喷淋漂洗的方法: 将电源插头拔掉再插上, 按一次“电源开关”, 在20秒之内, 按住“设置”键4秒以上, 直到听到蜂鸣声为止。

“自定义”程序的使用方法 (采用仿神经感知与智能逻辑控制)

用于您的最初洗涤程序

- 如您想重复以前的洗涤程序, 在此程序中, 洗衣机能记住您最初的洗涤程序, 除了水位。
- 选择自定义程序并按“启动/暂停”钮, 洗衣机将运行和以前一样的洗涤程序。

操作顺序

如您设置“选项”菜单, 洗衣机将不记忆。
如您想要少量水位, 请用手动选择。

1. 拧开水龙头, 按下“电源开关”钮, 打开洗涤上盖。
2. 将衣物放入洗衣机内。
3. 按“自定义”钮。
 - 如您不想改变程序, 可跳过第4步和第5步。
4. 按“选择”钮。
5. 按“设置”钮。
 - 您可通过按此钮改变洗涤时间, 漂洗次数和脱水时间。
6. 按“启动/暂停”钮。
 - 您可按“水位”钮来改变水位。
7. 将洗涤剂放入洗衣机内。
8. 盖好洗涤上盖。
 - 如洗涤上盖没有盖好, 洗衣机将会在脱水运行之前自动停止运转。
 - 在洗涤完成之后, 蜂鸣器将发出鸣叫, 电源将在5秒钟后自动切断。
 - 洗完后, 关上水龙头并清洗毛绒收集器。

怎样改变“自定义”记忆

按“自定义”钮, 设置想要的洗涤程序并按“启动/暂停”钮。上次的洗涤程序30秒后被清除, 洗衣机将记住新的洗涤程序。

注意:

- 如您拔掉插头或停电, 洗衣机将取消记忆。

备注:

- 标准洗程序在最初就已设立好。如您想改变洗涤程序, 根据上面第4步和第5步。
- 当您选择此程序, 洗衣机将显示以前设置的程序。如您不想改变程序, 只要按“启动/暂停”钮。
- 即使您关掉电源开关, 洗衣机将记住您选过的洗涤程序。

怎样设定预约洗涤

操作顺序

1. 打开电源开关。
2. 拧开水龙头, 将衣物放入洗衣机。
3. 选择所需程序。见第9页至第12页。 **9** ~ **12**
4. 按四次“选择”钮, 选择“预约(小时)”。
5. 按“设置”钮设定洗涤完成时间。
6. 按“启动/暂停”钮。

在约1分钟后, 除“预约(小时)”指示灯外的其他所有指示灯都将自动熄灭。
7. 根据14页“如何在预约洗涤时投放洗涤剂”一项所规定的方法, 将洗涤剂放入洗衣机内。
8. 盖好洗涤上盖。

备注:

- 在轻洗程序上不能用“预约”功能。
- 水压不同, 洗涤完成时间不同。
- 如您想检查一下预约的洗涤程序, 按“设置”钮, 洗衣机将显示目前的预约设定约5秒钟。
- 如您想取消预约, 关掉电源即可。
- 如您想改变预约程序, 关掉电源并重新设置。
- 如拔掉电源插头或停电, 预约定时将被取消。

如何使用预约定时器按钮

按下“预约”钮后, 预约时间能够改变。

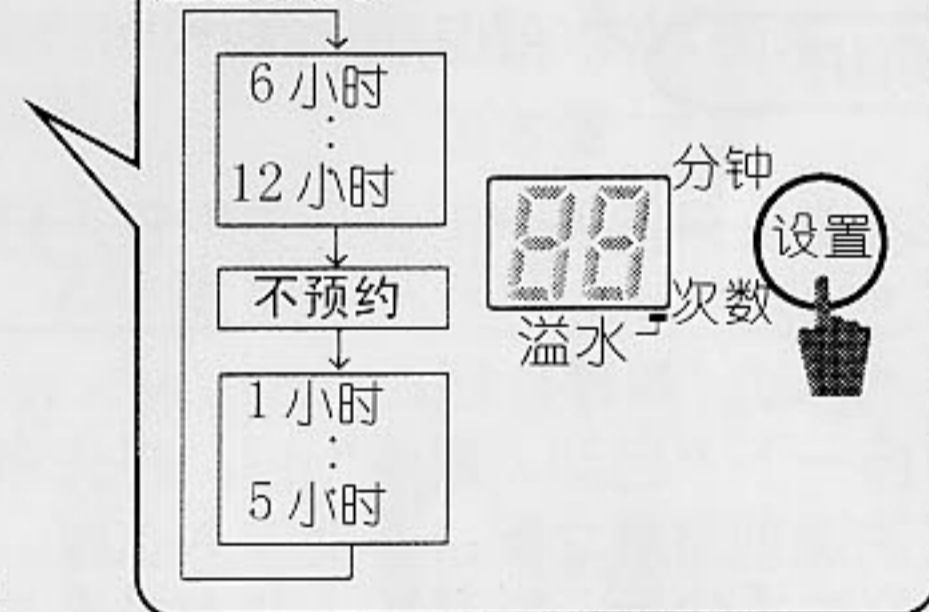

“轻洗”程序的使用方法(家庭干洗)

用于女性内衣, 饰有花边或刺绣的衣物, 也适用于家庭干洗。
凡带有  标记的衣服均可洗涤。

注意: 需确认您的衣服是否可以洗涤。

可洗衣物:

- 毛线衫或用羊毛、开士米或安哥拉山羊毛织成的羊毛衫
- 用丝绸或亚麻织成的女服、裤子和衬衫
- 便裤、裙子和窗帘



洗涤剂用量提示

有关标准用量, 请遵循洗涤剂容器上的使用说明。

不可洗衣物:

如衣物没有护理标志或材料说明, 请不要洗涤。

- 领带、运动上衣、夹克衫和外套等。(这些衣物均有衬里或垫棉, 浸水后很容易变形)
- 人造丝、波里诺西克和混合纤维纺纱, 也带有衬里等。(当浸在水中时, 这些材料可能会缩水、掉色或表面走样)
- 天鹅绒和平绒。(表面凸起的衣物, 浸水后可能会变平)
- 防皱增光衣物、刺绣和树脂增光衣物。(浸水后, 衣物表面的凹凸感会消失)
- 用硬曲纱、乔其纱和绉纱织成的丝绸和羊毛。(当浸在水中时, 这些材料可能会缩水、表面走样)
- 皮制品、皮装饰品和饰有羽毛或软毛的各种制品。
- 褪色衣物。

注意:

- 倘若用粉末洗涤剂, 将其充分溶解在温水(约30℃)中, 然后倒入洗涤/脱水桶内。
洗涤之前

■ 当所洗涤的衣物是第一次下水时, 最好先检查衣物是否褪色。

- 检查时, 将洗涤剂溶液涂在白毛巾上, 然后将毛巾放在衣服的背面压按, 看白毛巾上是否有颜色痕迹。

■ 清除较脏的污迹

- 建议按相同方向刷洗脏污部分。例如: 袖口、领子、折边和口袋周围等。
- 如有污迹, 将洗涤剂倒在污点上, 用衣刷轻轻刷掉污迹。

■ 将带有钮扣或刺绣的衣服的里面翻到外面洗。

■ 将特殊的衣服折叠好后放入洗涤/脱水桶内。



操作顺序

水位自动设在“中”水位, 以防止衣服损坏和缩水。但您可自己调节, 除了少量水位。

1. 拧开水龙头, 按下“电源开关”钮, 打开洗涤上盖。
2. 按下“轻洗”钮。
3. 按下“启动/暂停”钮。
4. 临时按一下“启动/暂停”钮, 将洗涤剂放入洗衣机并用手将其溶解。
 - 在洗涤剂溶解之前, 不要放入衣服。
5. 折叠好洗涤物后, 将其放入洗衣机内并按入水里, 再按“启动/暂停”钮。
6. 盖好洗涤上盖。
 - 如洗涤上盖没有盖好, 洗衣机将会在脱水运行之前自动停止运转。
 - 在洗涤完成之后, 蜂鸣器将发出鸣叫, 电源将在5秒钟后自动切断。
 - 洗完后, 关上水龙头并清洗毛绒收集器。

轻洗程序

洗涤	漂洗	脱水	总计
6 分钟	两次 1.5 分钟溢水漂洗	2 分钟	大约 31 分钟

- 总计时间根据您所在区域的水压而有所不同。

洗涤剂的最佳使用方法

柔软剂的使用

在开始之前，请将柔软剂小心倒入柔软剂容器。

柔软剂的使用量

一般型……每 30L 水配 20mL 柔软剂。

浓缩型……每 30L 水配 6.6mL 柔软剂。

水位	高 (49L)	中 (43L)	低 (34L)	少量 (18L)
一般型	33mL	29mL	23mL	12mL
浓缩型	11mL	9mL	7mL	4mL

柔软剂倒入注意事项

1. 拉出柔软剂 / 洗涤剂容器。
2. 将柔软剂慢慢倒入柔软剂容器（在柔软剂 / 洗涤剂容器的左间隔）。如您使用浓缩柔软剂，用两倍的水稀释。
3. 将容器推入槽内。

注意：

- 请勿将洗涤剂、漂白剂或其他物质倒入柔软剂容器。
- 如使用太多的柔软剂，可能会产生不良后果。
- 在脱水甩干过程中，请勿打开洗涤上盖。否则，洗衣机在中断的时间内，将不能正常地分配柔软剂。
- 柔软剂倒入容器内，切勿长时间放置不用，因柔软剂会变硬结块。
- 使用柔软剂时，最好选用蓄水漂洗方式，而不要用溢水漂洗方式。

如何在预约洗涤时投放洗涤剂

1. 使用浓缩型洗涤剂，请将洗涤剂放在洗涤剂容器的中央部位。
2. 使用合成粉末状态洗涤剂，用白手绢或白衬衫将洗涤剂包住，放在衣物和洗涤桶之间。
3. 使用液体洗涤剂，请用等量的水稀释后，放入容器右边的间隔。
4. 不要使用肥皂粉，因其不易溶解在水中。

注意：不要把洗涤剂直接倒在衣物上，否则衣物会褪色。



漂白剂的使用

液体型漂白剂

1. 用两倍的水稀释漂白剂。
 2. 将漂白剂倒入柔软剂 / 洗涤剂容器右边的间隔内。
- 当使用液体漂白剂时，最好使用合成型粉末状洗涤剂。

倒液体洗涤剂不要超过箭头。可能因虹吸现象引起溢出。

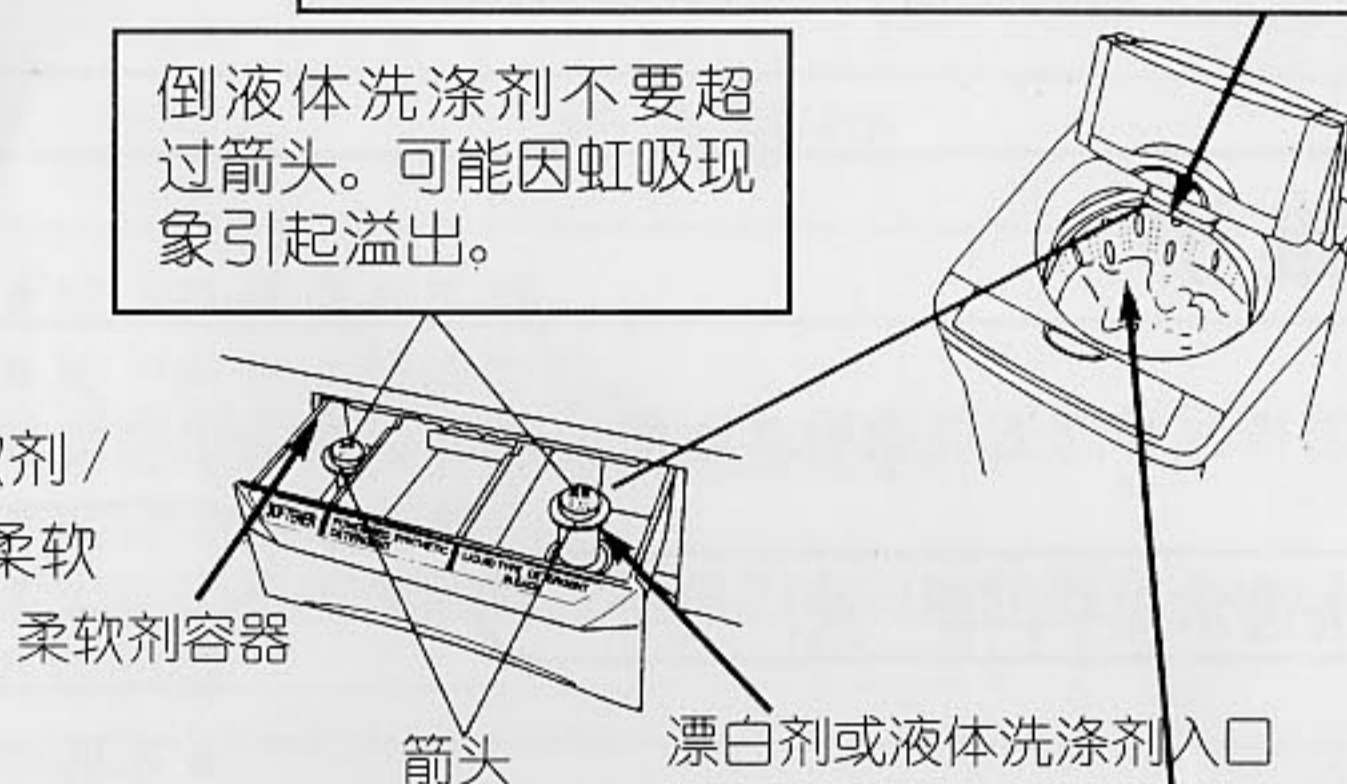

粉末状漂白剂

请将漂白剂和洗涤剂同时放入洗涤 / 脱水桶内。

注意：

- 请仔细阅读漂白剂的使用说明并严格按照使用及注意事项操作。
- 凡有颜色的织物，请不要使用漂白剂。
- 请勿直接将漂白剂倒在衣物上，否则衣物将会变色。
- 用完漂白剂后，用水冲洗漂白剂注入口。
- 不要将漂白剂长时间留在洗涤 / 脱水桶内，使用后应立即排掉。

洗涤水的二次使用

1. 投放第一批衣物和洗涤剂，然后选择“单洗涤”程序。见第 11 页。☐
- 第一次洗涤时，不要洗特别脏的衣物。
2. 当洗涤程序完成后，取出第一批衣物放在水桶里。
3. 放入第二批衣物，选择所需水位以及“洗涤、漂洗和脱水”程序。见第 11 页。☐
- 必要时加入洗涤剂。
- 轻轻地将衣物推入水中。
4. 当“洗涤、漂洗和脱水”程序完成后，取出第二批衣物。
5. 将第一批衣物放回洗衣机内，选择“漂洗和脱水”程序及水位。见第 11 页。☐

如何取消洗衣结束时蜂鸣声

取消洗衣结束时蜂鸣声

打开电源开关，按住“启动/暂停”按钮4秒钟直至蜂鸣器响。



备注：

- 取消时蜂鸣声比重新设定时要长。
- 在洗衣机操作过程中，当您放下“启动/暂停”按钮取消操作完成蜂鸣声后，如需重新开始洗衣程序，请再按一次“启动/暂停”按钮。

重新设定洗衣结束时蜂鸣声

打开电源开关，按住“启动/暂停”按钮4秒钟直至蜂鸣器响。



保养与维护

以下向您介绍怎样保养您的洗衣机，以便延长洗衣机的使用寿命。

清洗进水口(半年一次)

1. 关上水龙头。
2. 按下“电源开关”，“标准”，“启动/暂停”按钮。
 - 如取下进水管时没有关上水龙头，水可能会喷溅。
3. 15秒钟后按“电源开关”按钮。
4. 扶住进水管逆时针旋转进水螺帽，取下进水管。
5. 用牙刷清洗进水口的金属滤器。
6. 清洗完毕后顺时针拧紧进水螺帽。

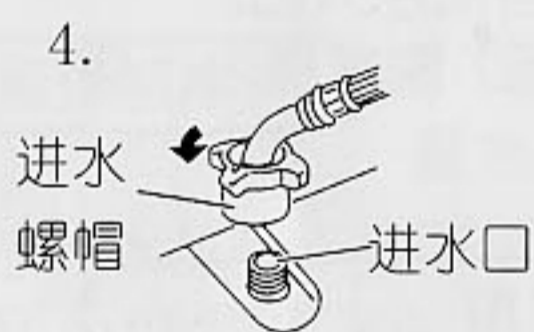

清洗毛绒收集器(每次洗涤)

1. 拿着毛绒收集器的框子，将其取下。
2. 将毛绒收集器的滤网翻过来，在水中将毛绒洗去。
3. 安装时，将框部的爪对准下方的沟部放入。
(毛绒收集器为易损部件。)



擦洗洗衣机

使用软布将洗衣机擦干净。

- 不要使用刷子、上光粉、汽油或其他易挥发材料擦洗洗衣机。那样可能会损坏机身表面油漆或塑料部件。
- 不要用水泼洗洗衣机，这样做可能会造成短路或触电。



清洗柔软剂/洗涤剂容器

1. 轻拉柔软剂/洗涤剂容器并提起完全拉出。
2. 用水冲洗柔软剂/洗涤剂容器。
3. 将容器从上方插入，嵌入后关闭。
 - 维护之后用两盖帽将柔软剂/洗涤剂容器中的凸出部位盖紧，如您没有盖紧，洗衣机将不能自动投放液体的柔软剂、洗涤剂和漂白剂。

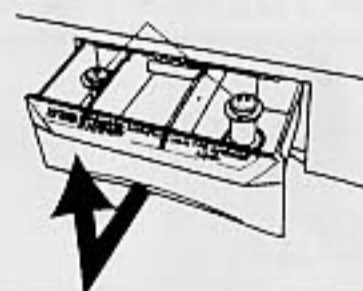

万能接头滤网的清理(半年一次)

1. 取下进水软管。
2. 按箭头方向旋下旋紧器。
3. 取出旋紧器内的滤网，用牙刷清洗干净。
4. 将清理干净的滤网装入旋紧器，将旋紧器、进水软管重新装上。

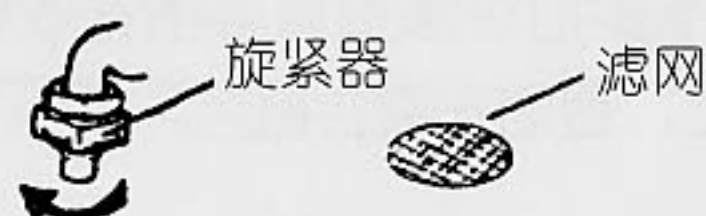

故障排除指南

警告 如果洗衣机在操作过程中发生故障，请在找维修人员或经销商修理之前，检查以下各项功能。

故障指示灯

当下列的问题出现时，微电脑将对不正常状态进行检测，发出大约 10 秒钟的电子蜂鸣报警信号声，指示灯将按如下所示状态闪烁。

注意：如您想要解除这种紧急状况，按“启动/暂停”钮，故障指示灯可被解除。再按“启动/暂停”钮，洗衣机将重新运转。

故障种类	故障显示	检查部位
洗衣机完全不运转		<ul style="list-style-type: none"> ● 按“电源开关”钮。 ● 按“启动/暂停”钮。 ● 检查电源插头是否插入电源插座。 ● 检查电源是否有问题。 ● 检查电源的保险丝或电路的电流断路器是否接通。
水不能流入洗涤/脱水桶内。	E1	<ul style="list-style-type: none"> ● 拧开水龙头。 ● 检查水源是否被切断。 ● 检查进水金属过滤网是否发生堵塞。见第 15 页。15 ● 检查水压是否太小，超过 15 分钟达不到设定水位，洗衣机会报警。
水不能排出	E2	<ul style="list-style-type: none"> ● 将排水管从挂钩上摘下。 ● 检查排水管是否存在任何排水障碍。 ● 检查排水管是否被毛绒堵塞。 ● 检查排水出口是否离地面太高（高于 15cm）。见第 4 页。4 ● 检查排水管是否太长（超过 3m）。 ● 检查排水管的直径是否太小。
洗衣机不能脱水 见第 5 页上的“纠正负载不平衡”。5	U3	<ul style="list-style-type: none"> ● 检查衣物是否堆放在洗涤/脱水桶一侧。见第 5 页。5 ● 检查洗衣机是否放平。见第 3 页。3
	U4	<ul style="list-style-type: none"> ● 盖好洗涤上盖。
蜂鸣器不停的响。	U5	<ul style="list-style-type: none"> ● 检查儿童锁是否设置。盖好洗涤上盖。见第 5 页。5
其他故障	EA EC	按“启动/暂停”钮或关掉“电源开关”。请与洗衣机维修人员或经销商联系。

故障排除指南

下面现象不是故障。

请在找维修人员或经销商之前，检查以下各项条款。

运转情况	原因
第一次使用或安装排水管或更换排水管方向时有水流出。	<ul style="list-style-type: none">● 工厂测试性能时剩余的水。
您觉得电脑控制的水位相对洗涤量来说较低。	<ul style="list-style-type: none">● 当您洗较轻的衣质（如合成纤维），洗衣机可能判定的水位较低。 如您不满意洗衣机设定的水位，可自己设定水位。
您觉得电脑控制的水位相对洗涤量较高。	<ul style="list-style-type: none">● 如您洗湿衣物，洗衣机可能设定比干衣物高一些的水位。● 当您本地的电压比规定的电压低，水位自动设定的比合适的水位高。 如您对设定的水位不满意，可自己改变。● 在按“启动/暂停”钮之前，如洗涤/脱水桶内已有 14L 以上的水，则水位指示灯自动显示为“高”。
在进水过程中或之前，波轮旋转。	<ul style="list-style-type: none">● 当您选择“标准”，“强洗”或“自定义”程序时，洗衣机将自动采用仿神经感知与智能逻辑控制电路。 波轮旋转是为了判定合适的水位。● 在水位达到设定水位之前，洗衣机开始运转。
不通过旋转波轮来设定水位。	<ul style="list-style-type: none">● 在按“启动/暂停”钮之前，按下“水位”钮。● 选择“轻洗”程序时。● 选择“毛毯”程序时。
洗涤方式改变。	<ul style="list-style-type: none">● 洗衣机根据洗涤状况调节洗涤方式。
洗涤之后，蓄水漂洗加在第一阶段脱水后。	<ul style="list-style-type: none">● 如洗涤剂过多或排水管的高度过高，脱水条件比较糟糕，所以洗衣机将增加蓄水漂洗。
洗涤时间太长。	<ul style="list-style-type: none">● 如果水速低于 15 升 / 分钟，总计洗涤时间比通常长。
洗涤剂残留在衣物上。	<ul style="list-style-type: none">● 如果水温太低或放太多洗涤剂，洗涤剂可能残留。如果洗涤剂太难溶解，应将其溶解在温水中，然后倒入洗衣机。

故障排除指南

运转情况	原 因
漂洗程序开始时，洗衣机不进水。	<ul style="list-style-type: none"> 在漂洗程序中如洗涤 / 脱水桶中没有水，洗衣机从脱水开始，脱水后，洗衣机进水。如洗涤 / 脱水桶内有水，洗衣机从排水开始。
溢水漂洗时，水不从排水管流出。	<ul style="list-style-type: none"> 如果水压或设定的水位比通常低，水可能不足以流出。
一开始，洗衣机脱水速度不高。	<ul style="list-style-type: none"> 为了有效地脱水，旋转速度是逐渐变高。
洗衣机在脱水过程中进水。	<ul style="list-style-type: none"> 如果洗涤物堆在一边变得不平衡，洗衣机将调节这种不平衡情况。见第 5 页。5
洗衣机脱水后能听到水声。	<ul style="list-style-type: none"> 这是洗涤 / 脱水桶上部液体的声音，以减少震动。如您晃动洗涤 / 脱水桶，您将听到液体的声音，这不是故障。
水中有锈。	<ul style="list-style-type: none"> 先将水龙头的水放掉一些，直到水干净了，再用作洗涤用水。
发生电视机的图象变形或收音机的声音失真。	<ul style="list-style-type: none"> 请保持电视机或收音机离洗衣机一定距离。
洗衣机在运转过程中停了。	<ul style="list-style-type: none"> 在脱水过程中洗涤上盖开着。洗衣机在运转过程中要盖好洗涤上盖。 衣物堆在洗涤 / 脱水桶一侧，调节这种不平衡状态。见第 5 页。5 如果故障不是上述原因，且故障指示灯显示为“EA”或“EC”，请找维修人员或经销商。
洗衣机在洗涤或漂洗过程中间进水。	<ul style="list-style-type: none"> 为达到设定的水位，洗衣机自动进行补水。
在洗涤或漂洗过程中进水。	洗衣机将进水： <ul style="list-style-type: none"> 当您开始洗涤之后又加衣物。 当水位变得低于设定水位时。
剩余时间升高或减少。	<ul style="list-style-type: none"> 洗衣机根据水压、排水或脱水情况调节剩余时间。
剩余时间临时停止。	<ul style="list-style-type: none"> 在调节不平衡状态期间，洗衣机将临时停止剩余时间。
控制板在洗涤当中，甚至洗涤之后是热的。	<ul style="list-style-type: none"> 控制面板下面的内部件在洗涤过程中辐射一点热量。

规格

机 型	XQB60-228S	XQB55-268S	机 型	XQB60-228S	XQB55-268S
外形尺寸	567(宽) × 610(深) × 960(高)mm		标准用水量	113L	
净 重	35kg		标准水量	49L(高水位)	
标准洗涤容量	6.0kg(干布重量)	5.5kg(干布重量)	洗涤方式	涡旋式	
额定电压	220V ~ 50Hz		标准脱水容量	6.0kg(干布重量)	5.5kg(干布重量)
额定功率	350W	340W	水 压	0.03-1.0MPa	
执行标准	GB4288-92、GB4706.1-98、GB4706.24-2000、GB4706.26-2000				

售后服务

1. 本机自售出之日起, 凭保修单及购机发票整机保修。
2. 在保修期内, 因本机质量引起的故障和损坏, 由本公司免费修理。如有下列情况: ①用户因搬运、使用保管不当; ②自行拆卸产品, 更换零部件; ③异常电压, 火灾等外部因素; ④不按说明书及操作说明违规使用; ⑤充当非家用产品的公用机、经营性用机(如宾馆、洗衣房的用品或备用品等)而引起的整机故障或损坏, 由用户自行承担责任, 我公司负责收费修理。
3. 毛绒收集器的更新, 进、排水管的延长, 我公司备有配件, 费用由用户自理。
4. 保修期满后, 本公司将继续根据用户的要求进行有偿服务。
5. 有关具体维修未尽事宜, 请于本公司的当地维修点联系。
6. 本产品今后如有结构、性能参数变化, 恕不另行通知。

如果电源软线损坏, 为避免危险, 必须由制造厂或其维修部或类似的专职人员来更换。

合肥荣事达三洋电器股份有限公司

地址: 合肥高新技术产业开发区北区L-2号

电话: (0551)5314094、5312973

传真: (0551)5320313

邮编: 230088

合肥三洋被允许使用日本三洋电机株式会社的注册商标「SANYO」及「三洋」。