



# 液晶电视

LA32M51B  
LA32M51BS  
LA32M61B  
LA40M51B  
LA40M51BS  
LA40M61B  
LA46M51B

## 使用说明书



使用本产品之前，请先仔细阅读本手册。  
请保存好本手册，以备随时查阅。

屏幕菜单  
PC ( 个人电脑 ) 显示器  
画中画 (PIP)

本设备为“B类”数码设备。

请在 [www.samsung.com/global/register](http://www.samsung.com/global/register) 注册您的产品

## 注意

	<b>注意</b> 触电危险 切勿打开!	
<b>注意：</b> 为了防止触电，切勿打开后盖，里面没有用户可以维修的部件。如需维修，请找合格的维修人员。		

带闪电箭头的三角形图案为警告信号，提醒您注意产品内的电压可能有危险。

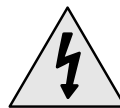

带惊叹号的三角形图案为警告信号，提醒您注意与产品有关的重要说明。



**警告：** 为了避免因火灾或触电而造成损失，切勿让本电器淋雨，也不要将其放在潮湿的地方。

 电源电压值显示在电视机背面。

本文件所含信息，可随时更改，恕不另行通知。

©2005 三星电子有限公司。保留所有权利。

未经三星电子有限公司事先书面许可，严禁以各种形式复制本手册。

本材料如有错误，或因提供、执行或使用本材料而发生直接或间接损失，三星电子有限公司概不负责。Samsung徽标为三星电子有限公司的注册商标；VESA、DPMS 和 DDC是视频电子标准协会的注册商标；ENERGY STAR名称及徽标为美国环境保护局（EPA）的注册商标。身为ENERGY STAR的合作伙伴，三星电子有限公司已经确定，该产品须符合ENERGY STAR有关能源效率的指导方针。本文件中提及的所有其它产品名称可能是其各自拥有者的商标或注册商标。

### 即插即用

新的 VESA® 即插即用解决方案的采用消除了复杂而又耗时的设置。它使您可以将您的电视机安装于一个支持即插即用的系统中，不会出现常见的麻烦与混淆。计算机系统可以轻松识别电视机，并对自己进行配置，以便使用电视机。电视机使用显示数据通道 (DDC) 协议自动告诉计算机系统其扩展显示标识数据 (EDID)，这样计算机系统即可自动对自己进行配置，以便使用电视机。

# 安全说明

下列图示说明了您在使用电视机时需要注意的事项。

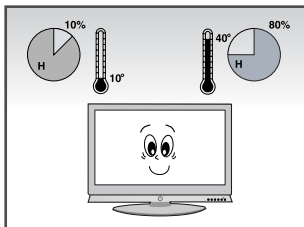

◀ 切勿将电视机置于极端温度条件下 ( 低于10°C、高于40°C ), 或者极端湿度条件下 ( 湿度低于10%、高于80% )。

切勿将电视机置于阳光直射的地方。▶

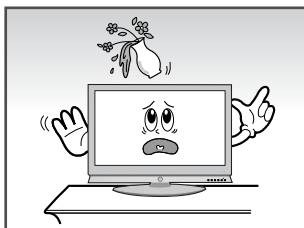
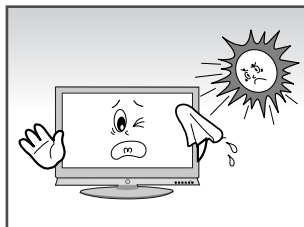

◀ 切勿将任何液体泼洒到电视机上。

如电视机损坏, 切勿自己修理。  
请与合格的维修人员联系。▶

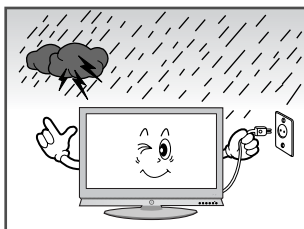
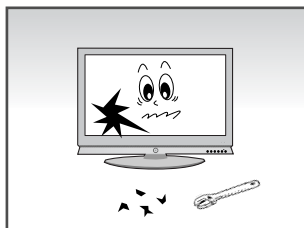

◀ 碰到暴风雨天气 ( 特别是有闪电的时候 ), 请拔下电视机的电源插头和天线插头。

不要使墙壁插座或外部插座过载。  
否则会有火灾隐患。▶

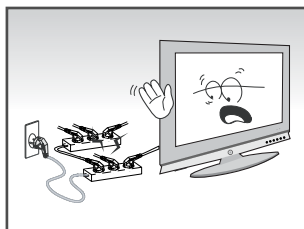

◀ 切记将电视机置于通风良好的地方。

不要践踏或扭曲电源线。▶

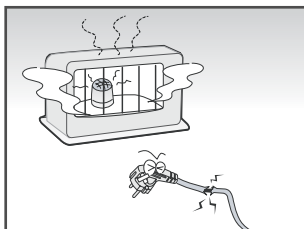
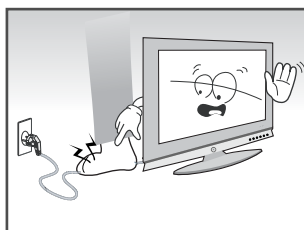

◀ 电源插头等须远离其他热源。  
否则会有火灾隐患。

如遥控器长时间不用, 请取出电池, 将其存放在阴凉干燥的地方。▶

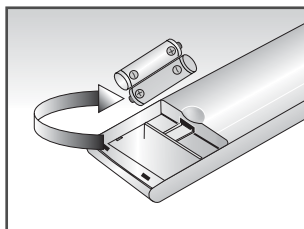

本产品不可用于工业环境

## 使用画面静止时的注意事项

画面静止可能会导致电视屏幕永久性损坏。

- 数字功能电视：当您选择常规屏幕 (4:3) 模式观看 SD 级数字广播节目 (并且机顶盒输出为 480p) 时。

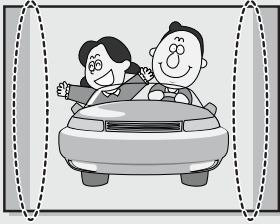

- 数字功能电视：当电视接收 HD 级信号 (并且机顶盒输出为 1080i) 时。

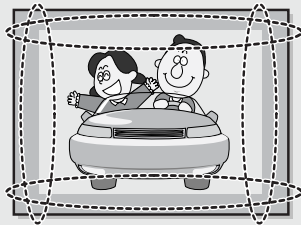

尽管数字广播必须在宽屏 (16:9) HD 格式下进行, 但是通过将信号转化为数字格式, 广播公司有时可以播放最初以常规屏幕格式 (4:3) 制作的节目。在这种情况下, 屏幕左侧和右侧边缘被裁切。

注: 如果屏幕的左侧、右侧的边缘以及中心长时间保持固定, 那么光传输量也将保持不变, 从而边缘可能会留下痕迹。

切勿使屏幕长时间处于画面静止模式, 否则可能会造成临时或永久性的图像焦化。

- 数字功能电视：当您选择宽屏 (16:9) 模式来观看 SD 级数字广播节目 (并且机顶盒输出为 1080i) 时。

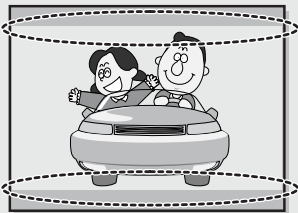

当您在常规 (4:3) 电视上选择“16:9”屏幕尺寸或“全屏”观看数字 HD 级广播节目时, 您能够观看节目, 但是屏幕的顶部和底部边缘将被裁切。

注: 如果屏幕的左侧、右侧的边缘以及中心长时间保持固定, 那么光传输量也将保持不变, 从而边缘可能会留下痕迹。

切勿使屏幕长时间处于画面静止模式, 否则可能会造成临时或永久性的图像焦化。

- 集成化数字电视（宽屏）：当电视接收 SD 级（常规）广播信号（接收 480p 常规信号）时。
- 数字功能电视（宽屏）：当电视接收 SD 级（常规）广播信号（带机顶盒）时。
- 当您在宽屏电视上观看模拟（常规）广播节目（选择 4:3 屏幕模式）时。

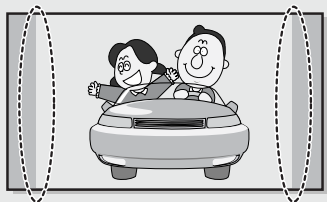

尽管数字广播节目必须在宽屏 (16:9) HD 格式下进行，但是通过将信号转化为数字格式，广播公司有时可以播放最初以常规屏幕格式 (4:3) 制作的节目。在这种情况下，屏幕左侧和右侧边缘被裁切。

---

注：如果屏幕的左侧、右侧的边缘以及中心长时间保持固定，那么光传输量也将保持不变，从而边缘可能会留下痕迹。

---

切勿使屏幕长时间处于画面静止模式，否则可能会造成临时或永久性的图像焦化。

- 当您在宽屏电视 (16:9) 上以宽屏模式 (21:9) 观看 DVD、CD 或录像时。
- 当您把电脑或游戏控制台与电视连接并选择 4:3 屏幕模式时。

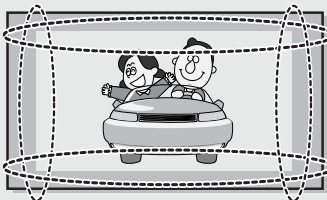

如果您将一个 DVD 播放机、电脑或一个游戏控制台连接到宽屏电视上，并且以常规模式 (4:3) 或宽屏模式 (21:9) 观看电影或玩游戏时，屏幕的左右侧边缘或顶部和底部边缘将被裁切。

---

注：如果屏幕的左侧、右侧的边缘以及中心长时间保持固定，那么光传输量也将保持不变，从而边缘可能会留下痕迹。

---

切勿使屏幕长时间处于画面静止模式，否则可能会造成临时或永久性的图像焦化。

# 目录

◆ 前言	
■ 注意	2
■ 安全说明	3
■ 使用画面静止时的注意事项	4
◆ 电视机的连接和准备	
■ 查看控制面板	8
■ 查看连接面板	9
- 连接天线或有线电视网	10
- 连接分量设备 (DTV/DVD)	10
- 连接外部 AV (视听) 设备	10
- 维修	10
- 连接 HDMI/DVI	11
- 连接电脑	11
- 连接音频	11
- Kensington 锁	11
■ 查看遥控器	12
■ 安装遥控器电池	13
■ 开机和关机	14
■ 将电视机置于待机模式	14
■ 熟悉遥控器	15
■ 即插即用	16
■ 选择您的语言	17
◆ 设置频道	
■ 自动选台	18
■ 手动选台	19
■ 编辑频道	21
■ 变更已储存频道的台号	22
■ 指定频道名称	23
■ 频道接收微调	24
◆ 设置图像	
■ 更改图像标准	25
■ 调整个人设定图像	26
■ 改变色温	27
■ 将图像设置重置为出厂默认值	27
■ 改变图像尺寸	28
■ 冻结当前图像	28
■ 使用数字降噪功能	29
■ DNle ( Digital Natural Image engine, 数字自然图像引擎 )	30
■ 我的色彩控制	31
■ 动态对比度	32
■ 亮度传感器	33
■ 观看画中画 (PIP)	34

# 目录

◆ 设置伴音	
■ 调整音量	36
■ 暂时关闭伴音	37
■ 选择伴音模式	37
■ 更改伴音标准	38
■ 调整伴音设置	38
■ 设置 TruSurround XT (SRS TSXT)	39
■ 自动调整音量	40
■ 连接耳机	41
■ 选择内部静音	41
■ 听副画面的伴音	42
◆ 设置时间	
■ 设置和显示当前时间	43
■ 设置关机提示	44
■ 自动打开和关闭电视机	45
■ 激活频道童锁	46
◆ 其它设置	
■ 设置蓝背景模式	47
■ 选择开关机旋律	47
■ 从外部节目源选择设备	48
■ 观看外部节目源发送的图像	49
◆ 设置个人电脑	
■ 设置您的 PC (个人电脑) 软件 (以 Windows XP 为例)	50
■ 自动调整 PC (个人电脑) 屏幕	51
■ 粗调和微调图像	52
■ 改变图像位置	53
■ 初始化图像设置	54
◆ 使用建议	
■ 故障诊断: 与维修人员联系之前	55
■ 安装墙壁安装套件 (LA32M51B / LA40M51B / LA40M51BS)	56
■ 安装墙壁安装套件 (LA46M51B)	58
■ 安装支架 (LA32M51B / LA32M51BS / LA32M61B)	60
■ 支架旋转功能	60
■ 使用 Kensington 防盗锁	61
■ 技术和环境规范	62
■ 显示模式 (PC)	63
■ 针脚配置	64

符号



按下



重要事项



注意事项

## 查看控制面板

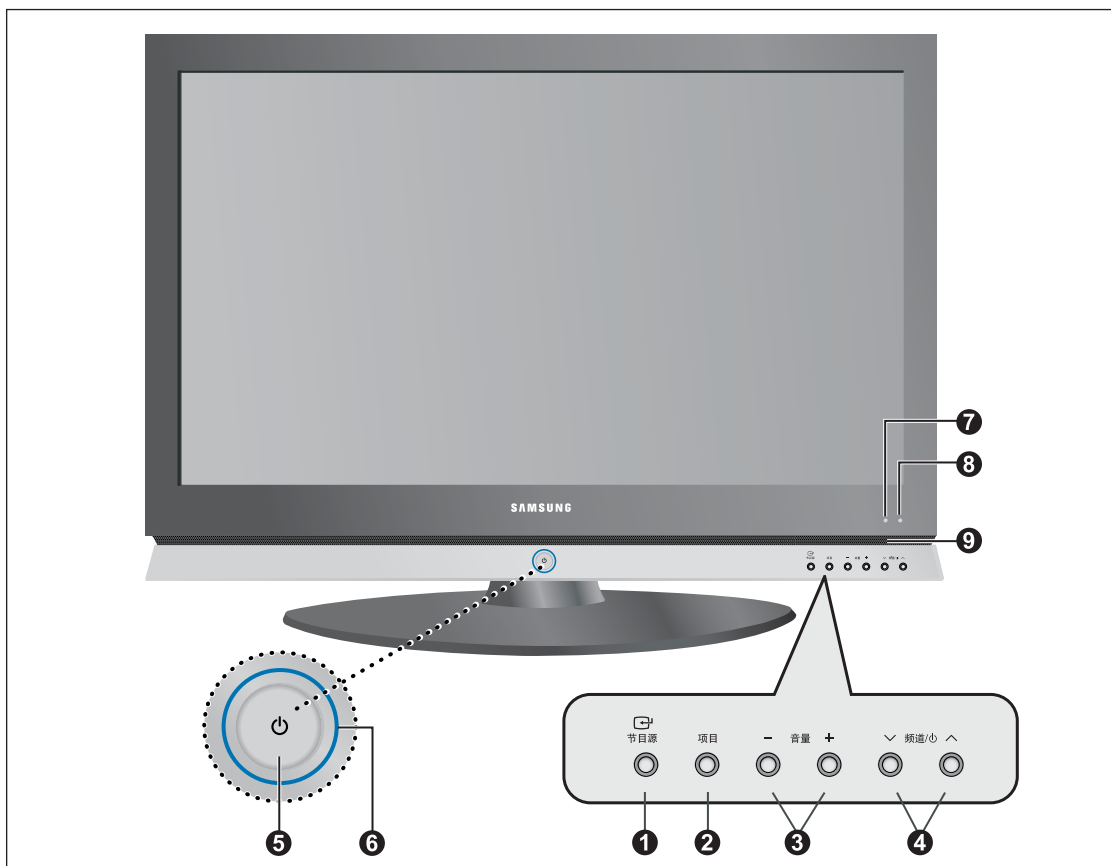

### ❶ 节目源

显示所有可用输入节目源（电视、AV1、AV2、S-Video、分量输入 1、分量输入 2、PC、HDMI）。  
也可以用于确认屏幕菜单内的选项。

### ❷ 项目

按此按钮可查看电视机功能的屏幕菜单。

### ❸ + 音量 -

按这两个按钮可提高或降低音量。  
也可用于选择屏幕菜单上的选项。

### ❹ ^ 频道 / 电源 v

按这两个按钮可更改频道。  
也可用于高亮显示屏幕菜单上的各个选项。  
(不使用遥控器, 您也可以用频道按钮打开电视机。)

### ❺ 电源

按此按钮可打开和关闭电视机。

### ❻ 电源指示灯

在打开电源时不停闪烁, 然后熄灭, 处于待机模式时则亮起。

### ❼ 光检测传感器

通过检测周围环境的亮度来自动调整屏幕的亮度。开启“亮度传感器”后, 此传感器才工作。  
(请参阅第 33 页)

### ❽ 遥控传感器

将遥控器对准电视机上的这一位置。

### ❾ 扬声器



# 查看连接面板

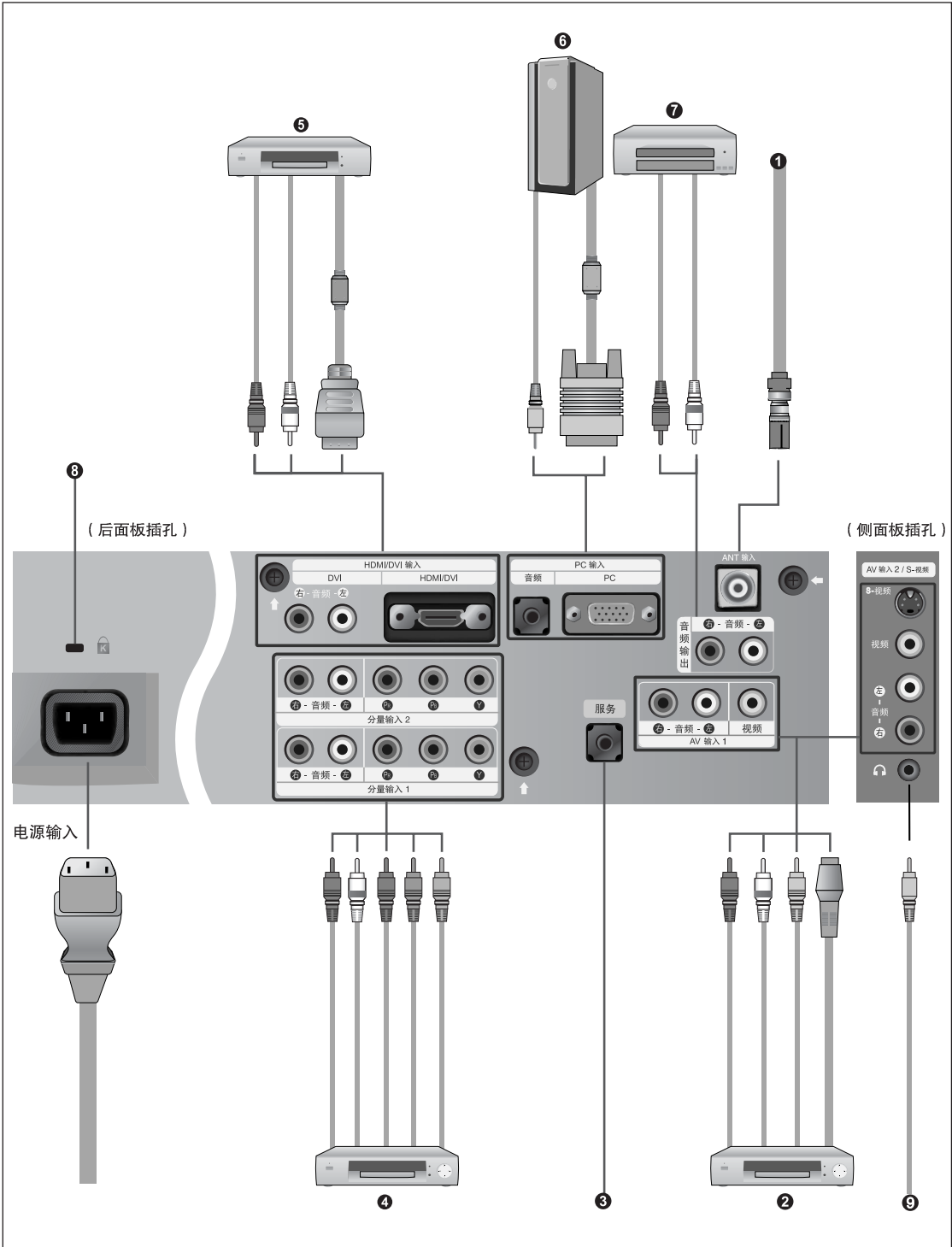

每当为电视机连接音频或视频系统时，切记将所有部分的电源关闭。  
连接外部设备时，端子的颜色应与线缆的颜色匹配。

## 查看连接面板 (续)

### ❶ 连接天线或有线电视网

电视机必须从以下信号源之一收到信号，才能正确显示电视频道：

- 户外天线
- 有线电视网
- 卫星网络

### ❷ 连接外部 A/V (视听) 设备

- 将 RCA 或 S-VIDEO 电缆连接到适当的外部 A/V (视听) 设备 (如 VCR、DVD 或摄像机)。
- 将 RCA 音频电缆连接到电视机背面的“右 - 音频 - 左”，并将另一端连接到 A/V (视听) 设备上对应的音频输出连接器。
- 可以将耳机连接到电视机左面的耳机输出端 (❸)。连接耳机后，内置喇叭就不会发出伴音了。

### ❸ 服务

- 用来由三星公司的销售商或专门人员进行软件版本升级。

### ❹ 连接分量设备 (DTV/DVD)

- 将分量视频电缆连接到电视机背面的分量连接器 (“Pr”、“Pb”、“Y”)，并将另一端连接到 DTV 或 DVD 的对应分量视频输出连接器。
- 如果您希望同时连接机顶盒和 DTV (或 DVD)，应将机顶盒连接到 DTV (或 DVD)，并将 DTV (或 DVD) 连接到电视机的分量连接器 (“Pr”、“Pb”、“Y”)。
- 分量设备 (DTV 或 DVD) 上的 Y、Pb 和 Pr 连接器有时也标为 Y、B-Y 和 R-Y 或 Y、Cb 和 Cr。
- 将 RCA 音频电缆连接到电视机背面的“右 - 音频 - 左”，并将另一端连接到 DTV 或 DVD 上对应的音频输出连接器。

	视频	行频 (kHz)	场频 (Hz)	分辨率 (线)
信号源	PAL	15.625	50	575
	SECAM	15.625	50	575
	NTSC4.43	15.734	60	483
	NTSC3.58	15.704	60	483
分量输入 1/2	480/60i	15.734	60	483
	480/60p	31.469	60	483
	576/50i	15.625	50	576
	576/50p	31.250	50	576
	720/60p	45.000	60	720
	1080/50i	28.125	50	1080
	1080/60i	33.750	60	1080

## 查看连接面板 (续)

### 5 连接 HDMI/DVI

- 支持与启用 HDMI 连接的 AV 设备（机顶盒、DVD 播放机、AV 接收器和数字电视）之间进行连接。
- HDMI 到 HDMI 的连接无需伴音连接。

#### ➤ 什么是 HDMI？

- HDMI（又称“高清晰多媒体接口”）是下一代接口，使用一根电缆便可传输数字音频和视频信号，无需压缩。
- 由于它支持多声道数字音频（5.1 声道），“多媒体接口”一词对于它而言名符其实。HDMI 与 DVI 之间的差别在于：HDMI 设备尺寸较小，安装有 HDCP（高带宽数字复制保护）编码功能，同时支持多声道数字音频。
- 使用 HDMI/DVI 端子可将 DVI 与扩展设备相连。

➤ 连接时应使用 DVI-HDMI 电缆或 DVI-HDMI 适配器，并将 DVI 上的端子连接到“右 - 音频 - 左”以便输出伴音。

### 6 连接电脑

- 将 D-Sub 电缆一端连接到电视机背面的“PC (PC 输入)”，并将另一端连接到电脑的视频卡。
- 将立体声音频电缆连接到电视机背面的“音频 (PC 输入)”，并将另一端连接到电脑声卡上的“Audio Out (音频输出)”。

### 7 连接音频

- 将 RCA 音频电缆连接到电视机背面的“右 - 音频 - 左”，并将另一端连接到功率放大器或 DVD 家庭影院连接器上对应的音频。

	扬声器			音频输出		
	射频	AV、S-Video	分量输入、PC、HDMI	射频	AV、S-VIDEO	分量输入、PC、HDMI
内部静音关闭	扬声器输出	扬声器输出	扬声器输出	伴音输出	伴音输出	伴音输出
内部静音打开	静音	静音	静音	伴音输出	伴音输出	伴音输出
视频无信号	静音	静音	静音	静音	伴音输出	伴音输出

### 8 Kensington 锁

- 请参阅第 59 页上的“使用 Kensington 防盗锁”。
- 不同型号的 Kensington 锁的位置可能不同。

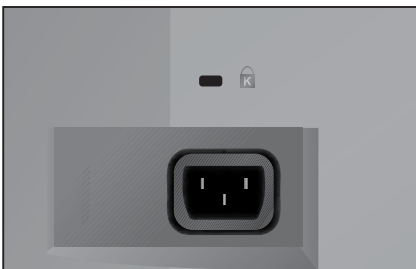

< LA32M51B / LA32M61B >



< LA40M51B / LA40M61B / LA46M51B >

# 查看遥控器

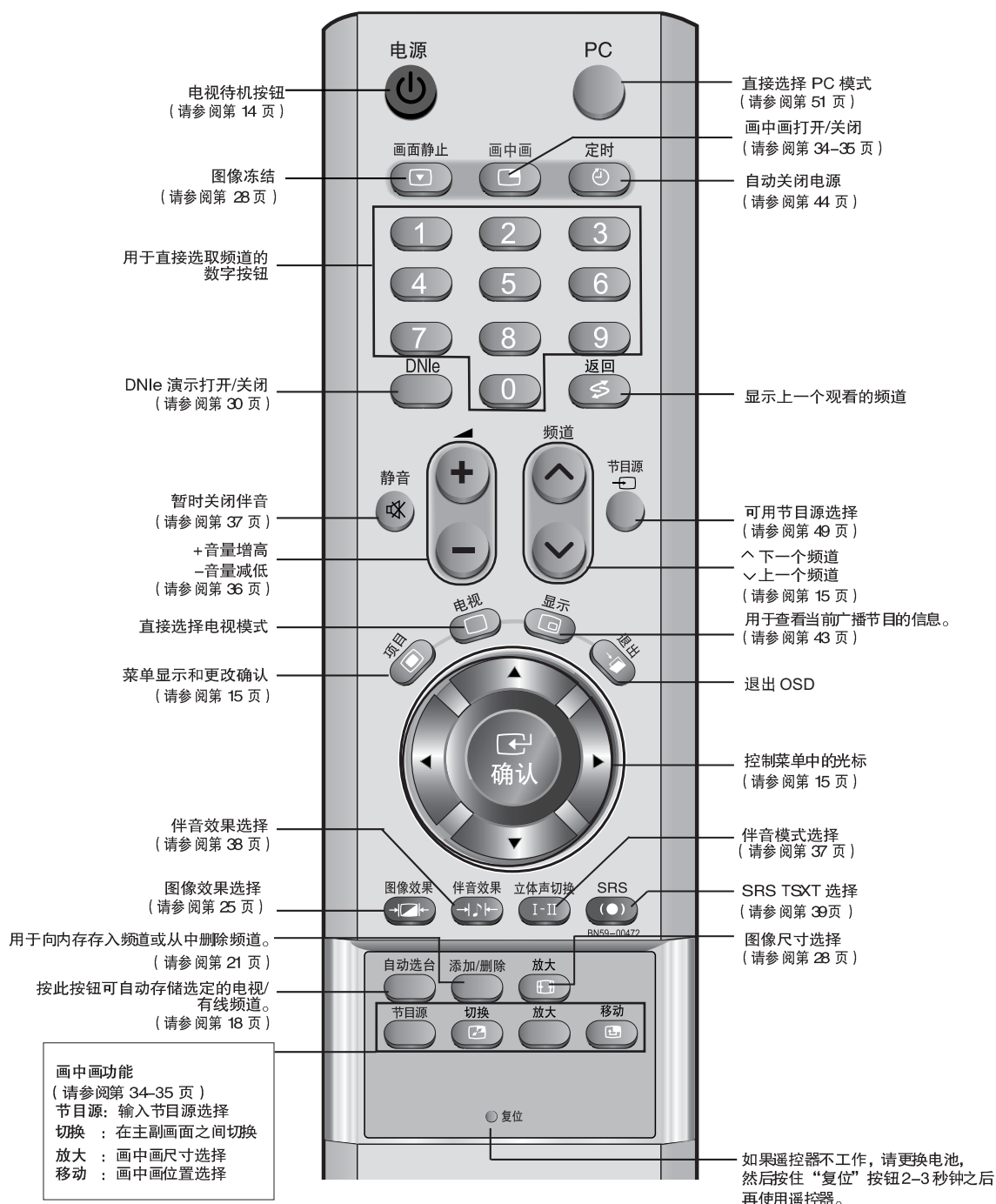

➤ 遥控器的性能可能会受到明亮光线的影响。

## 安装遥控器电池

1 完全滑出后盖。

2 安装两节 AAA 规格的电池。

➤ 确保电池的正极 ("+") 和负极 ("-") 如电池盒内的示意图所示。

3 装回后盖。

➤ 如果长时间不用遥控器，请取出电池并将电池放在凉爽干燥的地方保存。  
遥控器可在距电视机 7 米的范围内使用。  
(在一般使用电视机的情况下，电池可用一年左右。)

➤ 如果遥控器不工作!

检查以下各项:

1. 是否打开了电视机?
2. 电池的正极和负极是否倒转?
3. 电池电量是否耗尽?
4. 是否断电或者未插入电源线?
5. 附近是否有特殊的荧光或氖光信号?

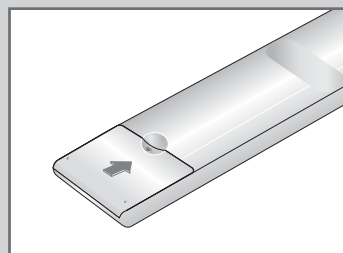
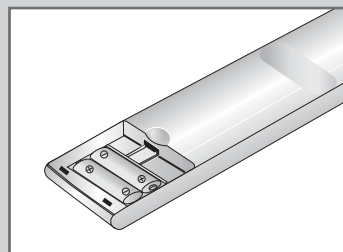
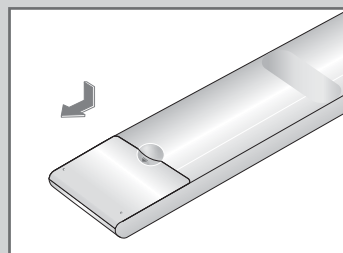

## 开机和关机



电源线与电视机背面连接。

- 1 将电源线插入适当的插座。  
结果： 电源电压值显示在电视机背面，频率为 50 或 60Hz。  
前面板上的待机指示灯亮起。
- 2 按下前面板上的电源 ( ) 按钮。  
结果： 自动选择上次观看的电视台。
- 3 按遥控器上的数字按钮 (0-9) 或下一频道/上一频道按钮 ( )，  
或者按面板右侧的 ^ 频道/ v 按钮。  
➤ 第一次打开电视机时，将要求您选择菜单的显示语言（请参阅第 17 页）。
- 4 要关闭电视，再次按下电源 ( ) 按钮即可。

## 将电视机置于待机模式



为减少功耗，可将您的电视机置于待机模式。您想暂时中断观看（如吃饭）时，待机模式就很有用。











- 1 按遥控器上的电源 ( ) 按钮。  
结果： 屏幕关闭，电视机前端亮起红色待机指示灯。
- 2 要重新打开电视，只需再按电源 ( )、数字按钮 (0-9) 或下一频道/上一频道按钮 ( ) 即可。  
➤ 切勿长时间将电视机置于待机模式（如您外出度假）。  
最好拔下电视机的电源和天线。

# 熟悉遥控器

遥控器的主要用途是:

- ◆ 变换频道, 调整音量。
- ◆ 使用屏幕菜单系统设置电视机。

下表列出了最常用的按钮及其功能。

按钮	观看功能	菜单功能
	用于显示下一个已存储频道。	—
	用于显示上一个已存储频道。	—
	用于显示相应的频道。 ➤ 如要选择两位数频道, 按下第一位数字后, 必须立即按下第二位数字。否则, 只能显示一位数频道。	—
	用于提高音量。	—
	用于降低音量。	—
	用于暂时关闭伴音。 ➤ 要恢复伴音, 请再次按下此按钮, 或者按下  按钮。	—
	用于显示屏幕菜单系统。	用于回到上一级菜单或正常观看状态。
	用于退出屏幕菜单系统。	—
	▲▼ 用于在菜单项目间移动。 ▶ 用于选择菜单项目或者增加选定项目的值。 ◀ 用于返回上一菜单项目或者降低选定项目的值。	—
	—	用于确认选择。

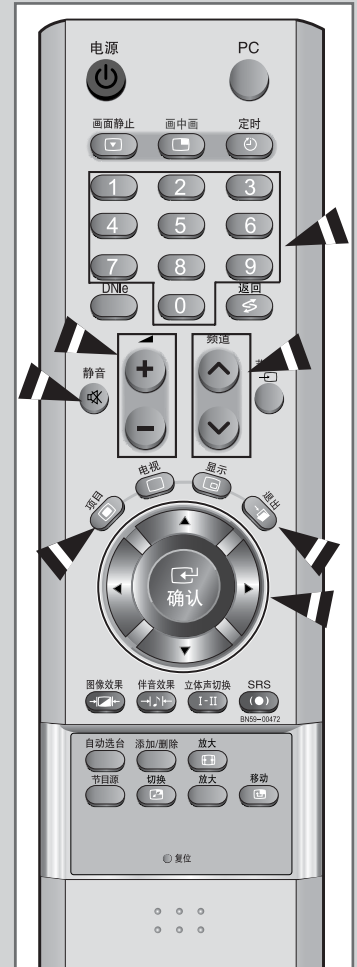

## 即插即用



电视机第一次打开时，会先后自动出现几个需要用户设置的基本设定。可以进行以下设置。

- 1 如果电视机处于待机模式，请按遥控器上的电源 ( ) 按钮。

结果： 屏幕上显示消息 开始即插即用。消息显示片刻之后，屏幕上随即自动显示 语言 菜单。

- 2 按 ▲ 或 ▼ 按钮选择合适的语言。

➤ 列出可用的语言。  
您可以选择 2 种语言之一。

- 3 按确认 ( ) 按钮确认您的选择。

结果： 选择 确定后显示消息检查天线输入。

- 4 按下确认 ( ) 按钮。

结果： 可选择以下地区：  
亚洲/西欧 – 独联体/东欧 – 中国 – 香港/英国 – 澳大利亚 – 新西兰/印度尼西亚 – 南非 – 美洲

- 5 通过按 ▲ 或 ▼ 按钮选择国家。

按下确认 ( ) 按钮。

结果： 选择开始后，屏幕上显示自动选台菜单。

- 6 按下确认 ( ) 按钮。

结果： 频道搜索将自动开始并结束。

- 7 按下确认 ( ) 按钮。

通过按 ◀ 或 ▶ 按钮选择小时 或 分钟 或 am/pm (上午/下午)。  
通过按 ▲ 或 ▼ 按钮设置小时，分钟 或 am/pm (上午/下午)。  
(请参阅第 44 页的“设置和显示当前时间”)

- 8 按确认 ( ) 按钮确认您的设置。



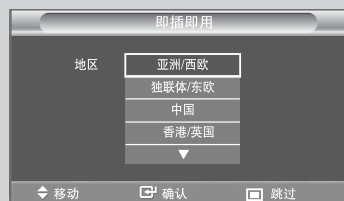
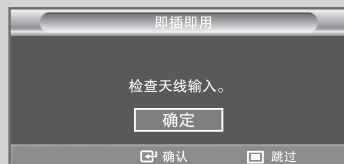
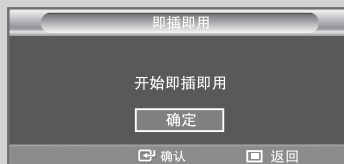

结果： 屏幕将显示消息 欣赏节目，事先存储的频道随即被激活。





## 即插即用 (续)





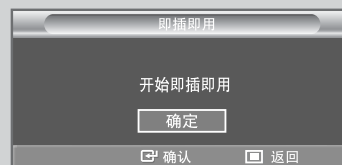
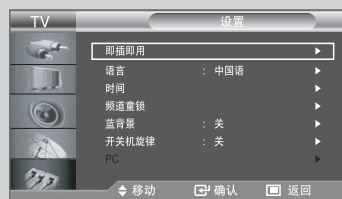





如果您想重设该功能...

- 1 按下项目 (  ) 按钮。  
结果： 屏幕显示主菜单。
- 2 按  或  按钮选择 设置。  
按下确认 (  ) 按钮。  
结果： 屏幕上显示设置组中可用的选项。
- 3 选择即插即用。
- 4 按下确认 (  ) 按钮。  
结果： 屏幕上显示消息开始即插即用。
- 5 有关如何设置的详细信息，请参阅上一页。



## 选择您的语言

首次开始使用电视机时，必须选择用于显示菜单和说明文字的语言。

- 1 按下项目 (  ) 按钮。  
结果： 屏幕显示主菜单。
- 2 按  或  按钮选择 设置。  
结果： 屏幕上显示设置组中可用的选项。
- 3 按下确认 (  ) 按钮。
- 4 按  或  按钮选择 语言。  
按下确认 (  ) 按钮。  
结果： 列出可用的语言。
- 5 通过反复按  或  按钮选择特定语言。  
按下确认 (  ) 按钮。  
 您可以选择 2 种语言之一。
- 6 对您的选择满意后，按退出按钮返回正常观看状态。



# 自动选台

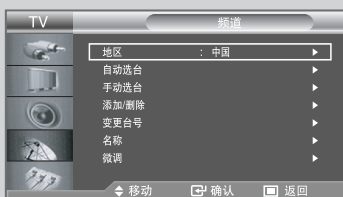

您可以扫描所有频道（范围大小视您所在国家而定）。自动分配的台号，可能与实际台号或想要的台号不对应。不过，您可以手动变更台号，清除不想看的频道。

- 1 按下项目 (■) 按钮。  
结果： 屏幕显示主菜单。
- 2 按 ▲ 或 ▼ 按钮选择频道。  
结果： 屏幕显示频道组中的可用选项。
- 3 按下确认 (↵) 按钮。  
结果： 选择地区。
- 4 再次按确认 (↵) 按钮。  
通过反复按 ▲ 或 ▼ 按钮选择地区。  
结果： 有下列国家可供选择：  
亚洲/西欧 – 独联体/东欧 – 中国 – 香港/英国 – 澳大利亚 – 新西兰/印度尼西亚 – 南非 – 美洲
- 5 按下确认 (↵) 按钮。
- 6 按 ▲ 或 ▼ 按钮选择自动选台。  
按下确认 (↵) 按钮。  
结果： 屏幕上显示自动选台菜单，其中开始已被选中。
- 7 按确认 (↵) 按钮以搜索频道。频道搜索开始后，子菜单从开始变为停止。  
结果： 搜索会自动终止。频道的选择和存储顺序反映了频道在频率范围内的位置（最低的在最前面，最高的在最后面）。然后显示原先选定的电视台。  
➤ 要返回上一菜单，请按项目 (■) 按钮。  
➤ 如搜索尚未完成就想停止搜索，请在选择停止后按确认 (↵) 按钮。
- 8 存储频道后，您可以：
  - ◆ 按所需顺序变更台号（请参阅第 22 页）
  - ◆ 对存储的频道命名（请参阅第 23 页）
  - ◆ 添加或删除频道（请参阅第 21 页）
  - ◆ 必要时对频道接收效果进行微调（请参阅第 24 页）

只需按遥控器上的自动选台按钮即可自动选台。

- 1 观看电视节目时按自动选台按钮。  
结果： 屏幕上显示自动选台菜单，其中开始已被选中。
- 2 按下确认 (↵) 按钮。

# 手动选台

您最多可以存储 100 个频道，包括通过有线电视网接收的频道。手动选台时，您可以选择：

- ◆ 是否将每个找到的频道都存储起来。
- ◆ 给每个选定的频道选择台号。

1 按下项目 ( ) 按钮。

结果： 屏幕显示主菜单。

2 按 或 按钮选择 频道。

结果： 屏幕显示频道组中的可用选项。

3 按下确认 ( ) 按钮。

4 按 或 按钮选择 手动选台。  
按下确认 ( ) 按钮。

结果： 屏幕显示手动选台菜单的可用选项，其中节目已被选中。

5 再次按确认 ( ) 按钮。  
要为频道指定台号，通过按 或 按钮选择正确的编号，然后按确认 ( ) 按钮。

➤ 您还可以通过按遥控器上的数字按钮来设置台号。

6 按 或 按钮选择 彩色制式，然后按确认 ( ) 按钮。  
通过反复按 或 按钮选择所需的彩色制式，然后按确认 ( ) 按钮。

结果： 彩色标准以下列顺序显示：  
自动 - PAL - SECAM - NTSC 4.43 - NTSC 3.58

7 按 或 按钮选择 伴音制式，然后按确认 ( ) 按钮。  
通过反复按 或 按钮选择所需的伴音制式，然后按确认 ( ) 按钮。

结果： 伴音标准以下列顺序显示：  
BG - DK - I - M

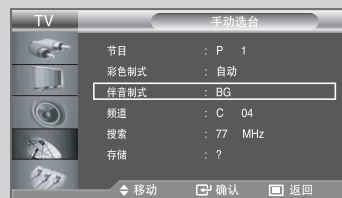
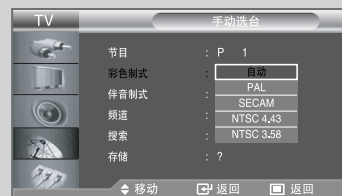
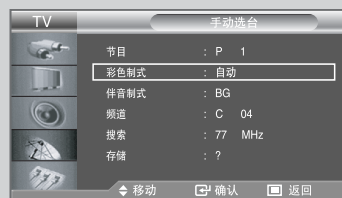
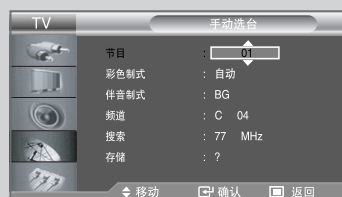
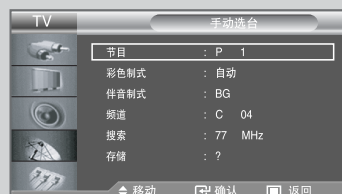

## 手动选台 (续)

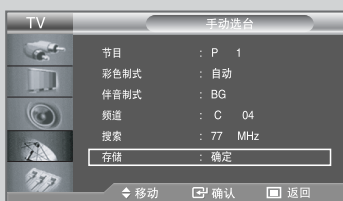
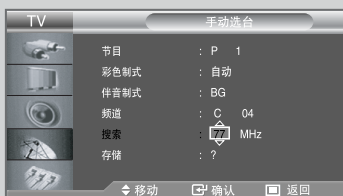

- 8 如果知道待存储频道的台号，
  - ◆ 按 ▲ 或 ▼ 按钮选择频道，然后按 **确认** (↵) 按钮。
  - ◆ 通过按 ▲ 或 ▼ 按钮选择 C (无线频道) 或 Z (有线频道)。
  - ◆ 按 ▶ 按钮选择频道。
  - ◆ 通过按 ▲ 或 ▼ 按钮选择所需的号码，然后按 **确认** (↵) 按钮。
    - 如果伴音异常或没有伴音，重新选择所需伴音制式。
    - 您还可以通过按遥控器上的数字按钮来设置频道。
- 9 如果不知道频道号，按 ▲ 或 ▼ 按钮选择搜索，然后按 **确认** (↵) 按钮。通过按 ▲ 或 ▼ 按钮进行搜索，然后按 **确认** (↵) 按钮。

结果： 调谐器会扫描频率范围，直到电视屏幕接收到第一个频道或者您选定的频道为止。
- 10 按 ▲ 或 ▼ 按钮选择存储。  
通过按 **确认** (↵) 按钮选择确定。

结果： 频道和相关的台号被存储。
- 11 对每个待存储频道重复第 8 到 10 步。
- 12 按项目 (■) 按钮返回到上一菜单，或按退出按钮返回到正常观看状态。











### 频道模式

- ◆ P (节目模式)：调节完成后，您所在地区内的电视台将被指定一个从 P00 至 P99 的位置编号。在此模式中，可以通过输入位置编号选择频道。
- ◆ C (实际频道模式)：在此模式中，可以通过输入每个电视台的指定编号选择频道。
- ◆ Z (有线频道模式)：在此模式中，可以通过输入每个有线频道的指定编号选择频道。

## 编辑频道

您可以从扫描的频道中排除选择的频道。  
在扫描已经存储的频道时，您有意跳过的频道将不显示。

您没有特意跳过的频道在扫描过程中都将显示出来。

- 1 按下项目 (  ) 按钮。  
结果： 屏幕显示主菜单。
- 2 按  或  按钮选择频道。  
按下确认 (  ) 按钮。  
结果： 屏幕显示频道组中的可用选项。
- 3 按  或  按钮选择添加/删除。  
按下确认 (  ) 按钮。  
结果： 屏幕显示当前频道的状态。
- 4 按 (  ) / (  ) 按钮选择要添加或删除的频道。  
结果： 如果要编辑的频道未存储，则添加被选定并显示。  
相反，如果要编辑的频道已经存储，则删除被选定并显示。
- 5 按确认 (  ) 按钮以添加或删除频道。
- 6 为每个要添加或删除的频道重复第 4 和第 5 步。
- 7 按项目 (  ) 按钮返回到上一菜单，或按退出按钮返回到正常观看状态。

➤ 通过按遥控器上的添加/删除按钮即可添加或删除频道。

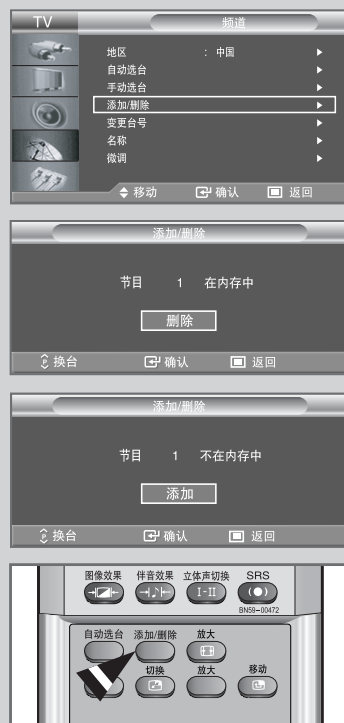

## 变更已储存频道的台号



您可以交换两个频道的台号，以便：

- ◆ 修改已自动存储频道的数字顺序。
- ◆ 为经常观看的频道赋予一个易记的编号。

1 按下项目 ( ) 按钮。

结果： 屏幕显示主菜单。

2 按 ▲ 或 ▼ 按钮选择频道。

按下确认 ( ) 按钮。

结果： 屏幕显示频道组中的可用选项。

3 按 ▲ 或 ▼ 按钮选择变更台号。

按下确认 ( ) 按钮。

结果： 屏幕上显示节目、频道和名称。

4 通过反复按 ▲ 或 ▼ 按钮，选择想要更改的频道号。

按下确认 ( ) 按钮。

结果： 选定的频道号和名称移到右侧。

5 按 ▲ 或 ▼ 按钮移动到要更改的位置，然后按确认 ( ) 按钮。

结果： 选定的频道就与先前存储为选定频道号的频道交换。

6 对其它待存储频道重复第 4 到 5 步。

7 按项目 ( ) 按钮返回到上一菜单，或按退出按钮返回到正常观看状态。

## 指定频道名称

发送频道信息时，将自动指定频道名称。  
这些名称可以更改，您可以指定新的名称。

- 1 按下项目 (  ) 按钮。

结果： 屏幕显示主菜单。

- 2 按 ▲ 或 ▼ 按钮选择 频道。  
按下确认 (  ) 按钮。

结果： 屏幕显示频道组中的可用选项。

- 3 按 ▲ 或 ▼ 按钮选择 名称。  
按下确认 (  ) 按钮。

结果： 屏幕上显示当前节目、频道和名称。

- 4 根据需要，通过按下 ▲ 或 ▼ 按钮，选择要指定新名称的频道。  
按下确认 (  ) 按钮。

结果： 名称框周围显示选择条。

- 5 若要... 那么...

选择一个字母、数字或符号

按 ▲ 或 ▼ 按钮

移动到下一个字母上

按 ► 按钮

移回到前一个字母

按 ◀ 按钮

确认名称

按确认 (  ) 按钮



可以选择的字符有：

- ◆ 字母表上的字母 (A-Z)
- ◆ 数字 (0-9)
- ◆ 特殊字符 ( -、空格 )

- 6 为每个要指定新名称的频道重复第 4 到 5 步。

- 7 您对设置感到满意时，按项目 (  ) 按钮返回到上一菜单，或按退出按钮返回到正常观看状态。

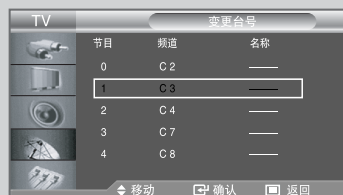
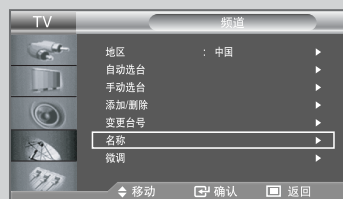

## 频道接收微调

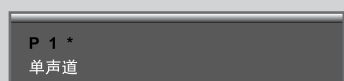

如果接收画面清晰，则您无需对频道进行微调，因为这是在搜索和存储操作中自动进行的。

但是，如果信号较弱或失真，则您可能需要手动对频道进行微调。

➤ 选择您要微调的频道。

1 按下项目 (  ) 按钮。

结果： 屏幕显示主菜单。

2 按 ▲ 或 ▼ 按钮选择频道。

按下确认 (  ) 按钮。

结果： 屏幕显示频道组中的可用选项。

3 按 ▲ 或 ▼ 按钮选择微调。

按下确认 (  ) 按钮。

结果： 屏幕显示水平线条。

4 按 ◀ 或 ▶ 按钮以获得所需的设置。

按下确认 (  ) 按钮。

结果： 在频道号的右侧出现星号“\*”。频道号变为红色。

➤ 要重设微调，通过按 ▲ 或 ▼ 按钮选择复位，然后按确认 (  ) 按钮。









5 您对设置感到满意时，按项目 (  ) 按钮返回到上一菜单，或按退出按钮返回到正常观看状态。

➤ 经过微调的频道保存后，在频道标志上的频道号右侧用星号“\*”标记。同时频道号变为红色。



# 更改图像标准

您可以选择最符合您观看要求的图像类型。

- 1 按下项目 (  ) 按钮。  
结果： 屏幕显示主菜单。
- 2 按  或  按钮选择图像。  
结果： 屏幕显示图像组可用选项。
- 3 按下确认 (  ) 按钮。
- 4 再次按确认 (  ) 按钮。  
结果： 屏幕显示模式组可用选项。
- 5 按下确认 (  ) 按钮。  
结果： 模式已被选中。
- 6 通过反复按  或  按钮，选择所需图像效果。  
结果： 下列图像效果可供您选择：  
动态 - 标准 - 剧场 - 个人设定
- 7 您对设置感到满意时，按项目 (  ) 按钮返回到上一菜单，或按退出按钮返回到正常观看状态。







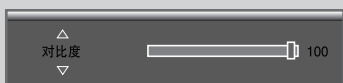



➤ 只需通过按 图像效果按钮，即可显示图像效果。



## 调整个人设定图像













您的电视机有几项可供您控制图像质量的设置。

- 1 按下项目 (  ) 按钮。  
结果： 屏幕显示主菜单。
- 2 按  或  按钮选择图像。  
结果： 屏幕显示图像组可用选项。
- 3 按下确认 (  ) 按钮。
- 4 再次按确认 (  ) 按钮。  
结果： 屏幕显示模式组可用选项。
- 5 通过按  或  按钮，选择要调整的选项 ( 对比度、亮度、清晰度、色度和色调 )。  
按下确认 (  ) 按钮。  
结果： 屏幕显示水平线条。
- 6 按  或  按钮以获得所需的设置。
- 7 您对设置感到满意时，按项目 (  ) 按钮返回到上一菜单，或按退出按钮返回到正常观看状态。

- ◆ 调整后的值将按照所选“图像”模式存储。
- ◆ 每个调整的设置将根据其输入模式分别存储。
- ◆ 在以下情况下，“色调”被停用。
- 模拟模式 ( RF、录像、S-Video )  
输入信号设置为 PAL-50、PAL-CN 和 SECAM 时。
  - 分量输入、DVI 和 HDMI 模式  
输入信号设置为 60Hz；480i、480p、720p @60Hz、1080i @60Hz 时。

## 改变色温









您可以选择最适合您眼睛的色温。

- 1 按下项目 (  ) 按钮。  
结果： 屏幕显示主菜单。
- 2 按  或  按钮选择 图像。  
结果： 屏幕显示图像组可用选项。
- 3 按下确认 (  ) 按钮。
- 4 再次按确认 (  ) 按钮。  
结果： 屏幕显示模式组可用选项。
- 5 按  或  按钮选择 色温，然后按确认 (  ) 按钮。通过反复按  或  按钮选择所需选项。  
结果： 您可以使用下列选项：  
冷 2 – 冷 1 – 正常 – 暖 1 – 暖 2
- 6 对您的选择满意时，按退出按钮返回正常观看状态。



## 将图像设置重置为出厂默认值

您可以恢复图像设置的出厂默认值。

- 1 按下项目 (  ) 按钮。  
结果： 屏幕显示主菜单。
- 2 按  或  按钮选择 图像。  
结果： 屏幕显示图像组可用选项。
- 3 按下确认 (  ) 按钮。
- 4 再次按确认 (  ) 按钮。  
结果： 屏幕显示模式组可用选项。
- 5 按  或  按钮选择 复位，然后按确认 (  ) 按钮。
- 6 按退出按钮返回正常观看状态。



## 改变图像尺寸



您可以选择最符合您观看要求的图像尺寸。

- 1 按下项目 (▣) 按钮。  
结果： 屏幕显示主菜单。
- 2 按 ▲ 或 ▼ 按钮选择图像。  
结果： 屏幕显示 图像组可用选项。
- 3 按下确认 (▣) 按钮。
- 4 按 ▲ 或 ▼ 按钮选择尺寸，然后按确认 (▣) 按钮。
- 5 通过反复按 ▲ 或 ▼ 按钮选择所需选项。  
按下确认 (▣) 按钮。  
结果： 您可以使用下列选项：  
宽屏幕 - 全景 - 放大 - 4:3

➤ 宽屏幕：图像尺寸调整为 16:9 以适应 DVD 或播放的宽屏幕节目。

全 景：使用此模式可获得宽画面比例的全景画面。

放 大：垂直放大 16:9 宽屏幕以适应屏幕尺寸。

通过按 ◀ 或 ▶ 按钮选择 。

使用 ▲ 或 ▼ 按钮上下移动图像。

选择  后，使用 ▲ 或 ▼ 按钮来放大或缩小图像的垂直尺寸。

4 : 3：这是视频影片或正常播放的节目的默认设置。

- ◆ 您可以通过按遥控器上的放大按钮选择这些选项。
- ◆ 在 PC 模式下，只能调整“宽屏幕”和“4:3”模式。
- ◆ 打开“画中画”时，如果按下图像尺寸按钮，“画中画”功能将被取消，同时图像尺寸也会更改（PC 模式除外）。

## 冻结当前图像



按下画面静止按钮，可以将活动图像冻结为静止图像。  
再按一次即可取消。

## 使用数字降噪功能

如果电视接收到的信号较弱，您可激活此功能来帮助减少任何静电和屏幕上出现的重影。

- 1 按下项目 (  ) 按钮。  
结果： 屏幕显示主菜单。
- 2 按 ▲ 或 ▼ 按钮选择 图像。  
结果： 屏幕显示图像组可用选项。
- 3 按下确认 (  ) 按钮。
- 4 按 ▲ 或 ▼ 按钮选择 数字降噪。  
按下确认 (  ) 按钮。
- 5 按 ▲ 或 ▼ 按钮选择 开。  
按下确认 (  ) 按钮。
- 6 按退出按钮返回正常观看状态。



## DNle ( Digital Natural Image ine, 数字自然图像引擎 )



三星公司的新技术通过增强对比度和亮度, 为您带来更细致的画面。新的画面补偿算法可以向观看者提供更亮、更清晰的图像。

DNle 技术使得所有信号都舒适无比。

通过将“DNle演示”模式设置为“开”, 您可看到 DNle 是如何改善图像的。

1 按下项目 ( ) 按钮。

结果: 屏幕显示主菜单。

2 按 ▲ 或 ▼ 按钮选择图像。

结果: 屏幕显示图像组可用选项。

3 按下确认 ( ) 按钮。

4 按 ▲ 或 ▼ 按钮选择 DNle 演示, 然后按确认 ( ) 按钮。  
按 ▲ 或 ▼ 按钮选择开。

➤ DNle 演示: 关  
DNle 演示模式被停用。

DNle 演示: 开  
在屏幕右侧显示改善的 DNle 图像。在屏幕左侧显示原始图像。

➤ 也可以通过按 DNle 按钮选择这些选项。

5 对自己的选择感到满意时, 按退出按钮返回正常观看状态。

➤ 当节目源在 PC 模式下时, 该功能不起作用。

➤ DNle 演示旨在用于显示常规图像和 DNle 图像之间的差别。

➤ 默认情况下, 本产品显示已应用 DNle 的图像。

## 我的色彩控制

“我的色彩控制”可调整您最喜欢的颜色（如蓝色、绿色、粉色），而不干扰其它颜色，以便消费者选择自己喜欢的屏幕颜色。



1 按下项目 (  ) 按钮。

结果： 屏幕显示主菜单。



2 按 ▲ 或 ▼ 按钮选择 图像。

结果： 屏幕显示图像组可用选项。



3 按下确认 (  ) 按钮。

4 按 ▲ 或 ▼ 按钮选择我的色彩控制，然后按确认 (  ) 按钮。  
按下确认 (  ) 按钮。

结果： 屏幕显示我的色彩控制菜单中的可用选项。

5 按 ▲ 或 ▼ 按钮选择 快捷调整，然后按确认 (  ) 按钮。通过按  
◀ 或 ▶ 按钮选择副画面的信号源，然后按确认 (  ) 按钮。

结果： 信号源按下列顺序显示：  
蓝色 - 绿色 - 粉色 - 标准 - 个人设定

6 按 ▲ 或 ▼ 按钮选择 细节调整，然后按确认 (  ) 按钮。通过按  
▲ 或 ▼ 按钮选择副画面的信号源，然后按确认 (  ) 按钮。

结果： 信号源按下列顺序显示：  
粉色 - 绿色 - 蓝色 - 复位

7 按 ◀ 或 ▶ 按钮以获得所需的设置。

8 您对设置感到满意时，按项目 (  ) 按钮返回到上一菜单，或按退出  
按钮返回到正常观看状态。

- 该功能使用静止图像捕捉当前屏幕以调整颜色。
- 当节目源在PC模式下或“画中画”设置为“开”时，该功能不起作用。
- 要返回“我的色彩控制”的出厂默认值，按 ▲ 或 ▼ 按钮选择复位，然后按确认 (  ) 按钮。

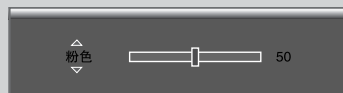

## 动态对比度



“动态对比度”可自动检测输入的视觉信号的分配并进行调整以达到最佳的对比度。











- 1 按下项目 ( ) 按钮。  
结果： 屏幕显示主菜单。
- 2 按 ▲ 或 ▼ 按钮选择图像。  
结果： 屏幕显示图像组可用选项。
- 3 按下确认 ( ) 按钮。
- 4 按 ▲ 或 ▼ 按钮选择动态对比度。  
按下确认 ( ) 按钮。  
结果： 屏幕上显示动态对比度菜单。
- 5 通过按 ▲ 或 ▼ 按钮选择开。  
按下确认 ( ) 按钮。
- 6 结束后，按退出按钮返回正常观看状态。

➤ 当节目源处于 PC 模式或“画中画”设置为“开”时，此功能不起作用。



# 亮度传感器

“亮度传感器”可根据光检测传感器检测到的周围环境的亮度来自动调整屏幕的亮度。

- 1 按下项目 (  ) 按钮。  
结果： 屏幕显示主菜单。
- 2 按  或  按钮选择 图像。  
结果： 屏幕显示图像组可用选项。
- 3 按下确认 (  ) 按钮。
- 4 按  或  按钮选择 亮度传感器。  
按下确认 (  ) 按钮。  
结果： 屏幕上显示亮度传感器菜单。
- 5 通过按  或  按钮选择开。  
结果： 根据周围环境的亮度自动调整屏幕的亮度。
- 6 调整结束后，按确认 (  ) 按钮返回上一菜单，或按退出按钮返回到正常观看状态。

➤ 当节目源在 PC 模式下时，该功能不起作用。



## 观看画中画 (PIP)



您可以在电视节目或视频输入的主画面中显示一个副画面。这样,当您观看主屏幕时,还可同时观看来自所连接设备的电视节目或视频输入的图像。

- 1 按下项目 ( ) 按钮。

结果: 屏幕显示主菜单。

- 2 按 ▲ 或 ▼ 按钮选择图像。

结果: 屏幕显示图像组可用选项。

- 3 按下确认 ( ) 按钮。

- 4 按 ▲ 或 ▼ 按钮选择画中画,然后按确认 ( ) 按钮。

结果: 屏幕上显示画中画菜单中的可用选项。

- 5 再次按确认 ( ) 按钮。

通过按 ▲ 或 ▼ 按钮选择开,然后按确认 ( ) 按钮。

- 6 按 ▲ 或 ▼ 按钮选择节目源,然后按确认 ( ) 按钮。通过按 ▲ 或 ▼ 按钮选择副画面的信号源,然后按确认 ( ) 按钮。

结果: 信号源按下列顺序显示:  
当主画面设置为“电视/AV1/AV2/S-Video/分量输入 1/分量输入 2”时,只能选择 HDMI;而当主画面设置为 PC/HDMI 时,只能选择“电视/AV1/AV2/S-Video/分量输入 1/分量输入 2”。  
连接到电视机时只能选择外部节目源。

- 7 按 ▲ 或 ▼ 按钮选择切换。

要在主画面和副画面之间切换,选择切换选项,并按确认 ( ) 按钮。

结果: 主画面和副画面相互切换。

➤ 如果主画面处于 PC 模式,切换选项不可用。

- 8 按 ▲ 或 ▼ 按钮选择副画面的尺寸,然后按确认 ( ) 按钮。通过按 ▲ 或 ▼ 按钮选择副画面的尺寸,然后按确认 ( ) 按钮。

结果: 尺寸按下列顺序显示:

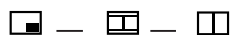

➤ 如果主画面处于 PC 模式,尺寸选项不可用。

## 观看画中画 (PIP) (续)

- 9 按 ▲ 或 ▼ 按钮选择画面位置，然后按确认 ( ) 按钮。  
通过按 ▲ 或 ▼ 按钮选择副画面的位置，然后按确认 ( ) 按钮。

结果： 可以移动副画面。

➤ 副画面的尺寸设为  或  时，此功能不起作用。

- 10 按 ▲ 或 ▼ 按钮选择节目，然后按确认 ( ) 按钮。您可以通过按 ▲ 或 ▼ 按钮选择在副画面中观看的频道。

结果： 屏幕显示存储的节目。

➤ 主: PC/HDMI, 副: 电视

在“电视”模式下，“节目”未启动且无法观看。  
但在 PC/HDMI 模式下，它们被启动并可以观看。

- 11 要返回正常观看状态，按退出按钮。

➤ “画中画”功能“开”着时，遥控器的功能如下：

功能按钮	说明
画中画	用于直接操作画中画的开关。
节目源	用于选择副画面的节目源。
切换	用于切换主画面与副画面。 ➤ 如果主画面处于录像模式，而副画面处于电视模式时，如果您在改变副画面频道后再按切换按钮，可能就无法听到主画面的伴音。此时，请重新选定主画面频道。
放大	通过按放大按钮选择副画面的尺寸。
移动	您还可以通过按移动按钮来移动副画面。

### ➤ 画中画设置

O: 画中画起作用  
X: 画中画不起作用

主画面 \ 副画面	电视	AV1	AV2	S-Video	分量输入 1	分量输入 2	PC	HDMI
电视	X	X	X	X	X	X	X	O
AV1	X	X	X	X	X	X	X	O
AV2	X	X	X	X	X	X	X	O
S-Video	X	X	X	X	X	X	X	O
分量输入 1	X	X	X	X	X	X	X	O
分量输入 2	X	X	X	X	X	X	X	O
PC	O	O	O	O	O	O	X	X
HDMI	O	O	O	O	O	O	X	X



## 调整音量

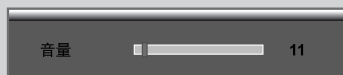

您可以用遥控器调整音量。

按 **+** 按钮可提高音量。

结果： 屏幕上显示一条水平线条，音量不断提高，直到您放开按钮为止。光标向右移，表示音量提高。

按 **-** 按钮可降低音量。

结果： 屏幕上显示一条水平线条，音量不断降低，直到您放开按钮为止。光标向左移，表示音量减少。

➤ 电视机还可以进行其它伴音调整。  
详情请参阅第 37 到 42 页。

## 暂时关闭伴音

您可以暂时关闭伴音。

例如：您接电话的时候。

- 按下静音 (🔇) 按钮。  
结果：伴音被关闭，屏幕显示“静音”字样。
- 如果您想恢复伴音，请再按静音(🔇)按钮，或者任意一个音量按钮。  
结果：伴音恢复到以前的音量，“静音”字样消失。



## 选择伴音模式

通过按“立体声切换”按钮，您可以设定伴音模式。

按下该按钮时，屏幕上就会显示当前的伴音模式。

	音频类型	双语 1/2	默认设置
调频立体声	单声道	单声道	自动更改
	立体声	立体声 ↔ 单声道	
	双声道	双声道 1 ↔ 双声道 2	双声道 1
	单声道	单声道	自动更改
NICAM 立体声	立体声	单声道 ↔ 立体声	自动更改
	双声道	<div style="display: flex; align-items: center; justify-content: center;"> <span>→ 单声道 ↔ 双声道 1</span> </div> <div style="display: flex; align-items: center; justify-content: center; margin-top: 5px;"> <span>← 双声道 2 ←</span> </div>	双声道 1



- ◆ 如果接收条件变糟，设置为单声道模式后，收听起来会舒服些。
- ◆ 如果立体声信号较弱，会自动切换到单声道模式。

## 更改伴音标准

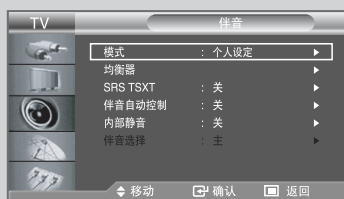

您在观看节目时，可以选择特殊伴音。

- 1 按下项目 (▣) 按钮。  
结果： 屏幕显示主菜单。
- 2 按 ▲ 或 ▼ 按钮选择伴音。  
结果： 屏幕显示伴音组中的可用选项。
- 3 按下确认 (⏏) 按钮。
- 4 再次按确认 (⏏) 按钮。  
结果： 模式已被选中。
- 5 通过反复按 ▲ 或 ▼ 按钮选择所需的伴音效果，然后按确认 (⏏) 按钮。  
下列伴音效果可供您选择：  
标准 - 音乐 - 剧场 - 语言 - 个人设定
- 6 您对设置感到满意时，按项目 (▣) 按钮返回到上一菜单，或按退出按钮返回到正常观看状态。

➤ 您还可以通过按遥控器上的伴音效果按钮选择这些选项。

## 调整伴音设置

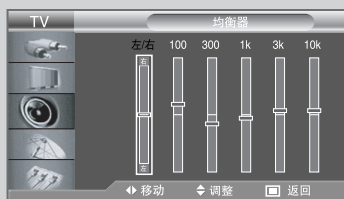
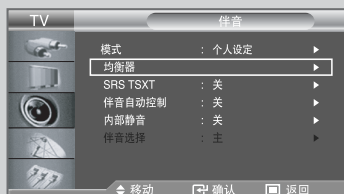

您可以调整伴音设置，使之适合您的个人喜好。

- 1 按下项目 (▣) 按钮。  
结果： 屏幕显示主菜单。
- 2 按 ▲ 或 ▼ 按钮选择伴音。  
结果： 屏幕显示伴音组中的可用选项。
- 3 按下确认 (⏏) 按钮。
- 4 按 ▲ 或 ▼ 按钮选择均衡器，然后按确认 (⏏) 按钮。
- 5 通过按 ◀ 或 ▶ 按钮选择所需选项。
- 6 按 ▲ 或 ▼ 按钮以获得所需的设置。
- 7 您对设置感到满意时，按项目 (▣) 按钮返回到上一菜单，或按退出按钮返回到正常观看状态。

➤ 如果您对这些设置进行了任何更改，伴音模式会自动转到个人设定。

➤ 伴音左右平衡调整  
为调整扬声器的左右输出平衡

➤ 带宽调整(100,300,1k,3k,10k)  
为调整所需的带宽频率的水平

## 设置 TruSurround XT (SRS TSXT)

**TruSurround XT** 是一种专利 **SRS** 技术，可解决通过两个扬声器播放 5.1 多声道内容的问题。

**Trusurround** 通过任意双扬声器回放系统（包括内部的电视扬声器）使您可以体验强有力的虚拟环绕音响。它与所有多声道格式完全兼容。

1 按下项目 (■) 按钮。

结果： 屏幕显示主菜单。

2 按 ▲ 或 ▼ 按钮选择伴音。

结果： 屏幕显示伴音组中的可用选项。

3 按下确认 (⏏) 按钮。

4 按 ▲ 或 ▼ 按钮选择 **SRS TSXT**，然后按确认 (⏏) 按钮。

5 通过按 ▲ 或 ▼ 按钮选择所需选项。  
按下确认 (⏏) 按钮。

结果： 信号源按下列顺序显示：  
关 - 3D单声道 - 立体声

6 按退出按钮返回正常观看状态。

➤ 您还可通过按遥控器上的 **SRS** 按钮来设置这些选项。





**SRS** (●) TruSurround XT、SRS 和 (●) 标志都是 SRS Labs, Inc. 的商标。  
**TruSurround XT** TruSurround XT 技术由 SRS Labs, Inc. 授权使用。



## 自动调整音量



每个电视台都有自己的信号条件，如果每次更改频道都要调整音量，那就很麻烦。使用此功能，您可以自动调整所需频道的音量，在调制信号强时，降低伴音输出，而在调制信号弱时，增高伴音输出。

- 1 按下项目 (  ) 按钮。  
结果： 屏幕显示主菜单。
- 2 按 ▲ 或 ▼ 按钮选择伴音。  
按下确认 (  ) 按钮。  
结果： 屏幕显示伴音组中的可用选项。
- 3 按 ▲ 或 ▼ 按钮选择伴音自动控制。  
按下确认 (  ) 按钮。
- 4 按 ▲ 或 ▼ 按钮选择开。  
按下确认 (  ) 按钮。
- 5 按退出按钮返回正常观看状态。



## 连接耳机

如果您不想在看电视时打扰房间里的其他人，您可以在电视机上连接一副耳机。

在电视机左面板的 3.5 毫米插孔里，插入一副耳机。

结果： 可以通过耳机听到伴音。

- 有关如何设定耳机选项的详情，请参阅下列内容。
  - 当将耳机插头插入相应插孔后，“伴音”菜单中只能使用 SRS TSXT、内部静音和伴音选择（在画中画模式中）。
- 
- 如果音量开得很大，长时间听耳机会损害您的听力。
  - 系统接上耳机后，扬声器就不会发出伴音了。

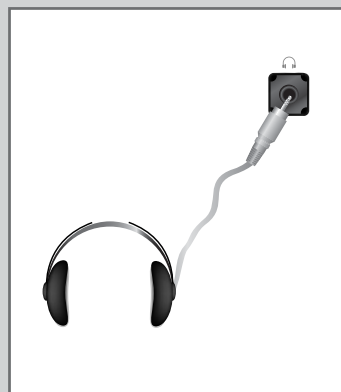

## 选择内部静音

如果您想从独立扬声器听到伴音，请取消内部放大器。

1 按下项目 (OK) 按钮。

结果： 屏幕显示主菜单。

2 按 ▲ 或 ▼ 按钮选择伴音。

结果： 屏幕显示伴音组中的可用选项。

3 按下确认 (Enter) 按钮。

4 按 ▲ 或 ▼ 按钮选择内部静音。  
按下确认 (Enter) 按钮。

5 按 ▲ 或 ▼ 按钮选择开。  
按下确认 (Enter) 按钮。

6 按退出按钮返回正常观看状态。

- 当内部静音设置为“开”时，除了伴音选择（在画中画模式中）外，“伴音”菜单中的选项都无法调整。

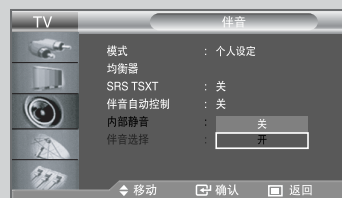

## 听副画面的伴音

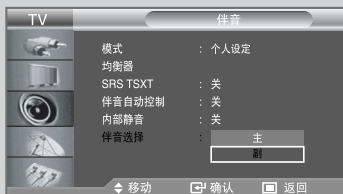

画中画功能启动时，您可以听副画面的伴音。

- 1 按下项目 ( ) 按钮。  
结果： 屏幕显示主菜单。
- 2 按 ▲ 或 ▼ 按钮选择伴音。  
结果： 屏幕显示伴音组中的可用选项。
- 3 按下确认 ( ) 按钮。
- 4 按 ▲ 或 ▼ 按钮选择伴音选择，然后按确认 ( ) 按钮。  
结果： 屏幕显示主和副。  
➤ 当画中画设置为“开”时，您可选择该选项。
- 5 通过按 ▲ 或 ▼ 按钮选择副。  
按下确认 ( ) 按钮。  
结果： 您可以听副画面的伴音。  
➤ 要听当前主画面的伴音，请设为主。

## 设置和显示当前时间

您可以设置电视机的时钟，这样，您按下信显示钮时，当前时间就会显示在屏幕上。如果您想使用自动“开/关机”功能，您也必须设置时间。

➤ 如果拔出电源线，您必须再次设置时钟。

- 1 按下项目 (  ) 按钮。  
结果： 屏幕显示主菜单。
- 2 按 ▲ 或 ▼ 按钮选择 设置。  
按下确认 (  ) 按钮。  
结果： 屏幕上显示设置组中可用的选项。
- 3 按 ▲ 或 ▼ 按钮选择 时间。  
按下确认 (  ) 按钮。  
结果： 屏幕上显示时间菜单，且时钟设置已被选中。
- 4 按下确认 (  ) 按钮。
- 5 若要... 请按...  
移动到小时、分钟或 am/pm (上午/下午) ◀ 或 ▶ 按钮  
设置小时、分钟或 am/pm (上午/下午) ▲ 或 ▼ 按钮
- 6 您对设置感到满意时，按项目 (  ) 按钮返回到上一菜单，或按退出按钮返回到正常观看状态。
- 7 如要显示... 请按...  
当前时间和选定的音频/视频设置状态 显示按钮

➤ 您还可以通过按遥控器上的数字按钮来设置小时和分钟。

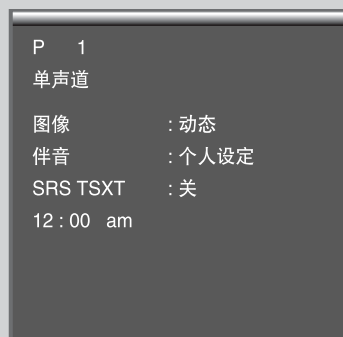

## 设置关机提示



您可以选择让电视机在 30-180 分钟后自动转到待机模式。

- 1 按下项目 ( ) 按钮。  
结果： 屏幕显示主菜单。
- 2 按 ▲ 或 ▼ 按钮选择 设置。  
按下确认 ( ) 按钮。  
结果： 屏幕上显示 设置组中可用的选项。
- 3 按 ▲ 或 ▼ 按钮选择 时间。  
按下确认 ( ) 按钮。  
结果： 屏幕上显示 时间菜单，且 时钟设置已被选中。
- 4 按 ▲ 或 ▼ 按钮选择 睡眠定时器。  
按下确认 ( ) 按钮。
- 5 反复按 ▲ 或 ▼ 按钮，可依次出现不同长短的预设时间 ( 关、30、60、90、120、150、180 分钟 )。  
结果： 定时器变为零时，电视机会自动转到待机模式。
- 6 要取消睡眠定时器功能，请按 ▲ 或 ▼ 按钮选择 关，然后按确认 ( ) 按钮。
- 7 按退出按钮返回正常观看状态。

按遥控器上的定时按钮即可设置睡眠定时器。

- 1 按遥控器上的定时按钮。  
结果： 如果尚未设置关机提示，则显示关。  
否则显示电视机转入待机模式前的剩余时间。
- 2 通过反复按定时按钮选择待机的预设等待时间。



# 自动打开和关闭电视机

您可以设置开/关机时间，这样电视机就能：

- ◆ 在您选定的时间自动开机并调到您选中的频道。
- ◆ 在您选定的时间自动关机。

➤ 第一步是设置电视机的时钟  
(请参阅第 43 页的“设置和显示当前时间”)。

1 按下项目 (  ) 按钮。

结果： 屏幕显示主菜单。

2 按 ▲ 或 ▼ 按钮选择 设置。  
按下确认 (  ) 按钮。

结果： 屏幕上显示设置组中可用的选项。

3 按 ▲ 或 ▼ 按钮选择 时间。  
按下确认 (  ) 按钮。

结果： 屏幕上显示时间菜单，且时钟设置已被选中。

4 按 ▲ 或 ▼ 按钮选择 开机定时器。  
按下确认 (  ) 按钮。

结果： 屏幕上显示开机定时器菜单。

5 设置您想要的电视开机时间、开机时播放的频道和音量。

若要... 请按...

移动到小时、分钟、am/pm、节目和音量 ◀ 或 ▶ 按钮

设置小时、分钟、am/pm、节目和音量 ▲ 或 ▼ 按钮

移动到激活 ◀ 或 ▶ 按钮

选择是启用以上设置 ▲ 或 ▼ 按钮

按下确认 (  ) 按钮。

6 按 ▲ 或 ▼ 按钮选择 关机定时器。  
按同样的方式设置您想要的电视自动关机的时间。

➤ 通过按遥控器上的数字按钮，可以直接设置小时、分钟、台号和音量。



## 激活频道童锁

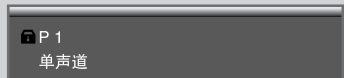
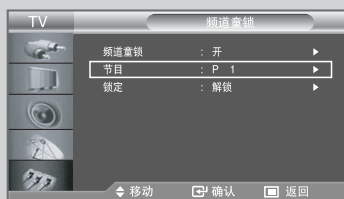
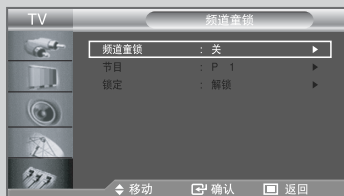
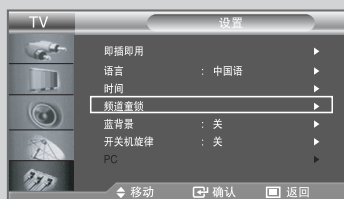











此功能允许您通过屏蔽音频和视频来防止未经授权的用户（如儿童）观看不适宜的节目。前面板上的按钮无法解除频道童锁。只有遥控器才能解除频道童锁设置，因此不要让儿童接触遥控器。

➤ 该功能在 PC 模式中不起作用。

- 1 按下项目 (  ) 按钮。  
结果： 屏幕显示主菜单。
- 2 按 ▲ 或 ▼ 按钮选择 设置。  
按下确认 (  ) 按钮。  
结果： 屏幕上显示 设置组中可用的选项。
- 3 按 ▲ 或 ▼ 按钮选择 频道童锁。  
按下确认 (  ) 按钮。  
结果： 屏幕显示 频道童锁组中可用的选项。
- 4 再次按确认 (  ) 按钮。  
结果： 频道童锁选项被选中。
- 5 按 ▲ 或 ▼ 按钮选择 开。  
按下确认 (  ) 按钮。
- 6 按 ▲ 或 ▼ 按钮选择 节目。  
按下确认 (  ) 按钮。
- 7 按 ▲ 或 ▼ 按钮选择要锁定的频道。  
按下确认 (  ) 按钮。
- 8 按 ▲ 或 ▼ 按钮选择 锁定。  
按下确认 (  ) 按钮。
- 9 按 ▲ 或 ▼ 按钮选择 锁定 来锁定频道。  
按下确认 (  ) 按钮。
- 10 为每个要锁定或解锁的频道重复第 6 和第 9 步。
- 11 按退出按钮返回正常观看状态。

## 设置蓝背景模式











如果接收不到信号，或者信号很弱，屏幕会自动以蓝背景取代嘈杂的画面背景。  
如果您想继续观看这种画面品质很差的节目，必须将“蓝背景”模式设为“关”。

- 1 按下项目 (  ) 按钮。  
结果： 屏幕显示主菜单。
- 2 按  或  按钮选择 设置。  
按下确认 (  ) 按钮。  
结果： 屏幕上显示设置组中可用的选项。
- 3 按  或  按钮选择 蓝背景。  
按下确认 (  ) 按钮。
- 4 按  或  按钮选择 开。  
按下确认 (  ) 按钮。
- 5 按退出按钮返回正常观看状态。



## 选择开关机旋律

电视机打开或关闭时，您可以听到开关机旋律伴音。

- 1 按下项目 (  ) 按钮。  
结果： 屏幕显示主菜单。
- 2 按  或  按钮选择 设置。  
按下确认 (  ) 按钮。  
结果： 屏幕上显示设置组中可用的选项。
- 3 按  或  按钮选择 开关机旋律。  
按下确认 (  ) 按钮。
- 4 按  或  按钮选择 开。  
按下确认 (  ) 按钮。
- 5 按退出按钮返回正常观看状态。

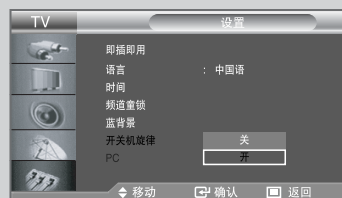

## 从外部节目源选择设备

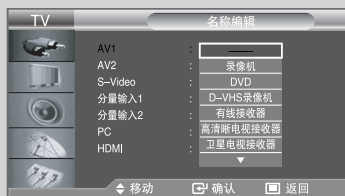

电视机允许您选择要输出到外部连接器的音频/视频信号。

- 1 按下项目 ( ) 按钮。  
按确认 ( ) 按钮选择输入。  
结果： 屏幕上显示输入组中可用的选项。
- 2 按下确认 ( ) 按钮。  
结果： 屏幕上显示节目源菜单中可用的选项。  
➤ 当您的电视机未与任何外部设备连接时，节目源中只有电视被激活。只有在相应的外部设备连接到您的电视机时，AV1、AV2、S-Video、分量输入1、分量输入2、PC、HDMI才被激活。
- 3 通过按 ▲ 或 ▼ 按钮选择所需设备。  
按下确认 ( ) 按钮。
- 4 重复步骤 1。  
按 ▲ 或 ▼ 按钮选择名称编辑。  
按下确认 ( ) 按钮。  
结果： 屏幕上显示名称编辑菜单中可用的选项。
- 5 通过按 ▲ 或 ▼ 按钮选择要编辑的设备。  
您可以使用下列选项：  
**AV1 - AV2 - S-Video - 分量输入 1 - 分量输入 2 - PC - HDMI**
- 6 按下确认 ( ) 按钮。
- 7 通过反复按 ▲ 或 ▼ 按钮选择所需设备。  
您可以使用下列选项：  
----- 录像机 - DVD - D-VHS录像机 - 有线接收器 - 高清晰电视接收器 - 卫星电视接收器 - AV 接收器 - DVD 接收器 - 游戏机 - 摄像机 - DVD 录像一体机 - DVD 硬盘录像机 - PC
- 8 您对设置感到满意时，按项目 ( ) 按钮返回到上一菜单，或按退出按钮返回到正常观看状态。



## 观看外部节目源发送的图像

一旦您将各种不同的音频和视频系统连接起来，通过选择相应的输入源，就可以观看不同节目源发送的图像。

1 检查是否所有必要的设备都已经连接妥当。

2 按下节目源按钮。

结果： 编辑过的设备和音频状态显示在电视机的左上部。

3 反复按节目源按钮，直到选定了需要的输入源。

➤ 如果在观看时改变了外部输入源，则可能需要很短的一点时间来转换图像。

➤ 通过按遥控器上的电视 或  /  按钮可选择电视模式，但不能通过按节目源按钮选择它



# 设置您的 PC ( 个人电脑 ) 软件 ( 以 Windows XP 为例 )

电脑的 Windows 显示设置一般如下所示。但是，视 Windows 的具体版本和视频卡不同，每个人的实际 PC 屏幕显示可能不同。但即使实际屏幕看起来有所不同，相同的基本设置信息几乎可应用于所有情况。(如这里介绍的设置方法对您的电脑不适用，请与您的电脑制造商或者三星经销商联系。)



1 首先，单击 Windows 开始菜单上的“控制面板”。

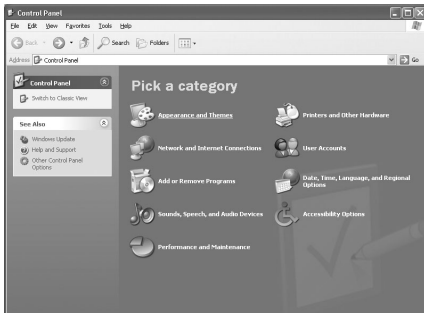

2 出现控制面板窗口时，单击“外观和主题”，然后出现一个显示对话框。

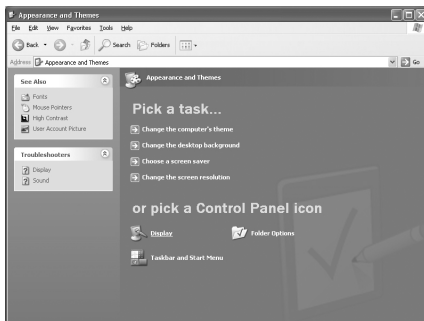

3 出现控制面板窗口时，单击“显示”，然后出现一个显示对话框。



4 找到显示对话框上的“设置”选项卡。

正确的尺寸设置应为 ( 分辨率 )  
- 1360 x 768 @ 60 Hz

如果您的显示设置对话框还有场频选项，  
正确的数值为“60”或“60 Hz”。

否则，只需单击“确定”，退出对话框。

\*请参阅第 61 页的“显示模式”。

## 自动调整 PC ( 个人电脑 ) 屏幕

自动调整使电视机的 PC 屏幕可以根据输入的 PC 视频信号进行自调节。微调、粗调和位置的值是自动调节的。

➤ 按遥控器上的 PC 按钮选择 PC 模式。

1 按下项目 (  ) 按钮。

结果： 屏幕显示主菜单。

2 按 ▲ 或 ▼ 按钮选择 设置。

按下确认 (  ) 按钮。

结果： 屏幕上显示设置组中可用的选项。

3 按 ▲ 或 ▼ 按钮选择 PC。

按下确认 (  ) 按钮。

结果： 屏幕上显示 PC 菜单中可用的选项。

4 按 ▲ 或 ▼ 按钮选择 自动调整。

按下确认 (  ) 按钮。

结果： 在自动调整期间，PC 屏幕扭曲之后，屏幕质量和位置会自动进行调整。

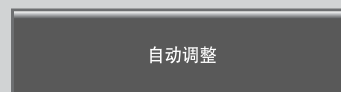

## 粗调和微调图像

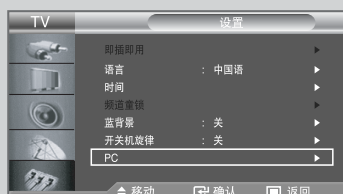

调整图像质量的目的是为了消除或减少图像噪声。如果微调后仍无法消除噪声，则尽可能进行频率调整（粗调），然后再进行微调。  
在噪声减少以后，请重新调整图像，使之与屏幕中心对齐。

➤ 按遥控器上的 PC 按钮选择 PC 模式。

1 按下项目 ( ) 按钮。

结果： 屏幕显示主菜单。

2 按 ▲ 或 ▼ 按钮选择 设置。

按下确认 ( ) 按钮。

结果： 屏幕上显示 设置组中可用的选项。

3 按 ▲ 或 ▼ 按钮选择 PC。

按下确认 ( ) 按钮。

结果： 屏幕上显示 PC 菜单中可用的选项。

4 再次按确认 ( ) 按钮。

结果： 图像调整菜单被选中。

5 按 ▲ 或 ▼ 按钮选择 粗调或微调。

按下确认 ( ) 按钮。

结果： 屏幕显示水平线条。

6 按 ◀ 或 ▶ 按钮调整屏幕质量。

➤ 可能出现垂直线条，或者图像变得模糊不清。

7 您对设置感到满意时，按项目 ( ) 按钮返回到上一菜单，或按退出按钮返回到正常观看状态。

## 改变图像位置

➤ 按遥控器上的 PC 按钮选择 PC 模式。

1 按下项目 (■) 按钮。

结果： 屏幕上显示主菜单。

2 按 ▲ 或 ▼ 按钮选择 设置。  
按下确认 (⏏) 按钮。

结果： 屏幕上显示设置组中可用的选项。

3 按 ▲ 或 ▼ 按钮选择 PC。  
按下确认 (⏏) 按钮。

结果： 屏幕上显示 PC 菜单中可用的选项。

4 按 ▲ 或 ▼ 按钮选择 画面位置。  
按下确认 (⏏) 按钮。

结果： 可以调整画面位置。

5 按 ◀ 或 ▶ 按钮调整水平位置。  
按 ▲ 或 ▼ 按钮调整垂直位置。

6 按项目 (■) 按钮返回到上一菜单，或按退出按钮返回到正常观看状态。



## 初始化图像设置

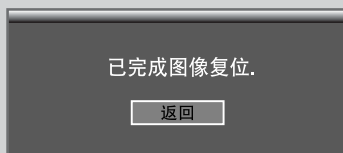
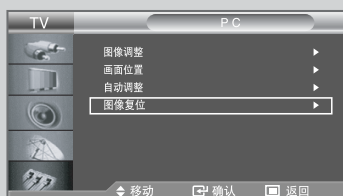
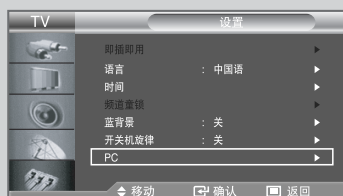

您可以将所有图像设置替换为出厂默认值。

➤ 按遥控器上的 PC 按钮选择 PC 模式。

1 按下项目 ( ) 按钮。

结果： 屏幕显示主菜单。

2 按 ▲ 或 ▼ 按钮选择 设置。  
按下确认 ( ) 按钮。

结果： 屏幕上显示 设置组中可用的选项。

3 按 ▲ 或 ▼ 按钮选择 PC。  
按下确认 ( ) 按钮。

结果： 屏幕上显示 PC 菜单中可用的选项。

4 按 ▲ 或 ▼ 按钮选择 图像复位。  
按下确认 ( ) 按钮。

结果： 您可以将所有的图像设置初始化为出厂默认值。

5 按项目 ( ) 按钮返回到上一菜单，或按 退出按钮返回到正常观看状态。

## 故障诊断：与维修人员联系之前

在与三星售后服务人员联系以前，请先按照如下方法进行简单检查。  
如果采用下列方法无法解决问题，则请记住电视机型号和序列号，与当地经销商联系。

无伴音或图像	<ul style="list-style-type: none"><li>◆ 检查电视机的电源线是否与墙壁电源插座连接。</li><li>◆ 检查是否按下前面板上的电源 (⏻) 按钮。</li><li>◆ 检查图像的对比度和亮度设置。</li><li>◆ 检查音量。</li></ul>
图像正常，但无伴音	<ul style="list-style-type: none"><li>◆ 检查音量。</li><li>◆ 检查是否按了遥控器上的静音 (🔇) 按钮。</li><li>◆ 检查设置关了内部静音。</li></ul>
无图像，或者是黑白图像	<ul style="list-style-type: none"><li>◆ 调整色度设置。</li><li>◆ 检查所选的广播系统是否正确。</li></ul>
伴音和图像干扰	<ul style="list-style-type: none"><li>◆ 看看有什么电器对电视造成了干扰，将该电器挪开。</li><li>◆ 换一个电源插座来插电视机的电源线。</li></ul>
图像模糊或者出现雪花点，伴音失真	<ul style="list-style-type: none"><li>◆ 检查天线的方向、位置和连接。 这种干扰经常是由于使用室内天线引起的。</li></ul>
遥控器发生故障	<ul style="list-style-type: none"><li>◆ 给遥控器更换电池。</li><li>◆ 擦拭遥控器的上端 (发送窗口)。</li><li>◆ 检查电池的接线端。</li></ul>
出现“检测信号线。”信息。	<ul style="list-style-type: none"><li>◆ 检查信号电缆与 PC 或视频信号源的连接是否稳固。</li><li>◆ 检查 PC 或视频信号源是否已经打开。</li></ul>
在 PC 模式中，屏幕会显示“设置无效”消息。	<ul style="list-style-type: none"><li>◆ 检查视频适配器的最大分辨率和频率。</li><li>◆ 将这些数值与“显示模式”中的数据进行对比。</li></ul>
画面太亮或太暗。	<ul style="list-style-type: none"><li>◆ 调整亮度和对比度。</li></ul>
在 PC 模式中，图像上的水平线条看起来有闪烁、抖动或闪爻现象。	<ul style="list-style-type: none"><li>◆ 调整“微调”功能。</li></ul>
在 PC 模式中，图像上的垂直线条看起来有闪烁、抖动或闪爻现象。	<ul style="list-style-type: none"><li>◆ 调整“粗调”功能，然后调整“微调”功能。</li></ul>
在 PC 模式中，屏幕变黑，电源指示灯每 1 秒钟闪烁一次。	<ul style="list-style-type: none"><li>◆ 电视正在使用其电源管理系统。</li><li>◆ 将电脑鼠标移动一下或者在键盘上按任意键。</li></ul>
在 PC 模式中，图像不稳定，可能看起来有颤动现象。	<ul style="list-style-type: none"><li>◆ 检查您的电脑或视频板的显示分辨率和频率是否为电视机的有效模式。 在您的电脑上检查：控制面板 - 显示 - 设置。</li><li>◆ 如果设置不正确，请使用电脑的实用程序改变显示设置。</li></ul> <p>➤ 您的电视机在下列频率范围内支持多扫描显示功能：</p> <ul style="list-style-type: none"><li>行频 (kHz): 30~61</li><li>场频 (Hz): 60~75</li><li>最大刷新率 (60Hz 时): 1360 X 768</li></ul>
在 PC 模式中，图像没有处于屏幕中央。	<ul style="list-style-type: none"><li>◆ 调整水平位置和垂直位置。</li></ul>

TFT 液晶显示面板所使用的面板由 3,147,264 个子像素组成，需要先进的技术才能生产出来。但屏幕上可能会有一些过于明亮或黑暗的像素。这些像素不会影响产品的性能。

## 安装墙壁安装套件 ( LA32M51B / LA40M51B / LA40M51BS )

➤ 本安装步骤用于将墙壁安装支架安装到水泥墙面上。  
如果是要安装到其它建筑材料上，请与离您最近的经销商联系。

### 组件 ( 另行销售 )

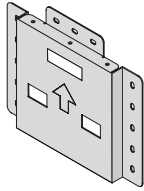

**a** 墙壁支架

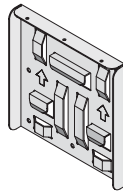

**b** 机座支架



M6 X L14

**c** 螺钉: 8个

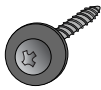

M4 X L25

**d** 木螺钉: 7个

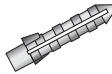

**e** 支持销: 7个



M4 X L8

**f** 螺钉: 3个

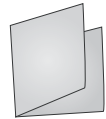

安装指南

### 如何安装墙壁安装支架

- ① 在墙壁上标记孔的位置。
  - ② 在标记位置打 35mm 深的孔。
  - ③ 在墙壁上的每个孔固定支持销 **e**。
  - ④ 将支持销 **e** 装入墙壁支架 **a** 后，  
用木螺钉 **d** 将墙壁支架 **a** 固定到墙壁。
- 注: 如果支架未牢靠固定到墙壁，则液晶电视可能会掉落。

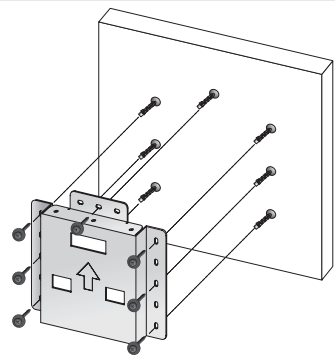



## 安装墙壁安装套件 ( LA32M51B / LA40M51B / LA40M51BS )

### 如何安装墙壁安装支架

- 2 ① 关闭电源，并从插座上拔下电源线。
  - ② 将电视机正面朝下放在桌面的软布或软垫上。
  - ③ 从电视机后部卸下四个螺钉。
  - ④ 从电视机卸下支架。
  - ⑤ 用座盖盖住底部的孔。
  - ⑥ 松开电视机后部的两个螺钉（仅适用于40或46英寸型号...）。
  - ⑦ 将机座 **b** 连接到电视机的背面，并拧紧螺钉 **c**。
- 对于 40 或 46 英寸型号，将支架装入上述第 6 步中卸下螺钉的两个孔内。

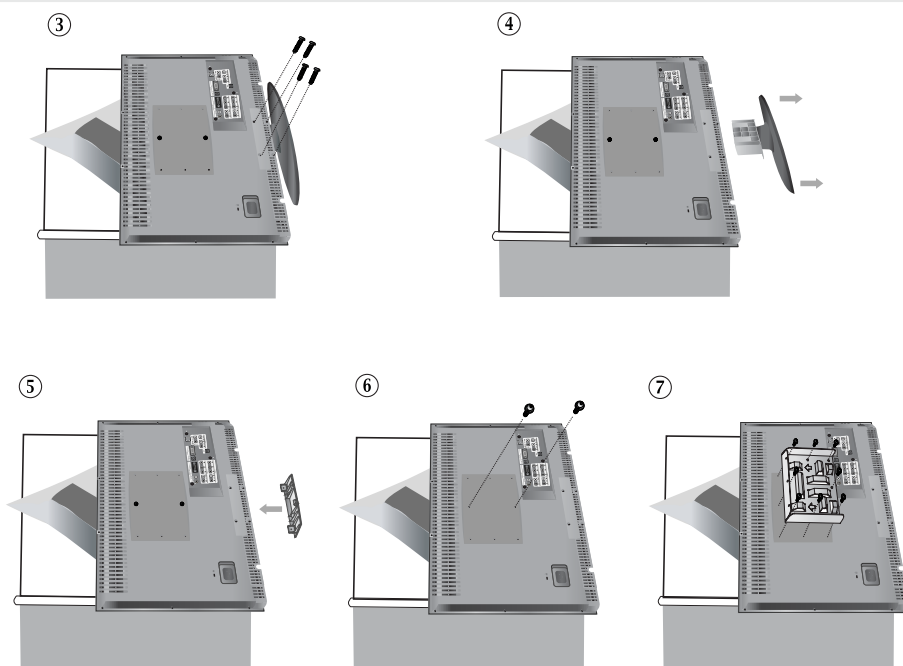

- 3 ① 在墙壁支架 **a** 的凹槽中插入机座 **b** 的三个吊件。
  - ② 用螺钉 **f** 固定机座 **b** 和墙壁支架 **a**。
- 注：在墙上安装电视机前，请先将电缆连接到电视机。

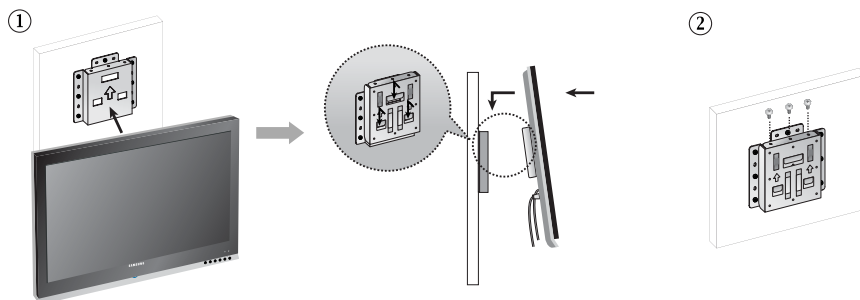

## 安装墙壁安装套件 ( LA46M51B )

➤ 请参阅墙壁支架的正确安装指南。

### 安装注意事项

- ◆ 请与技术人员联系以安装墙壁支架。
- ◆ 客户自行安装时，对于产品的任何损坏或对客户的人身伤害，三星电子不承担任何责任。
- ◆ 本产品适于安装在水泥墙壁上。本产品安装在石膏或木质墙壁上时，可能不牢固。

### 组件 ( 另行销售 )

- ◆ 仅使用随产品提供的组件和附件。

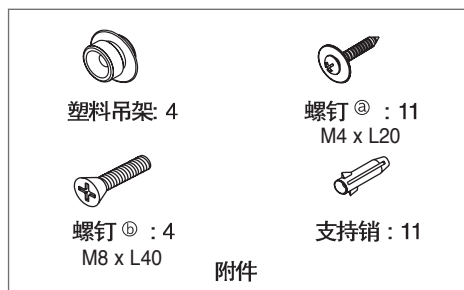
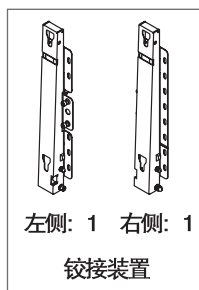
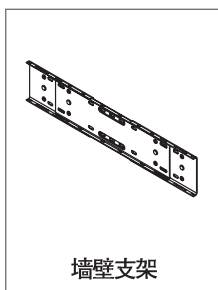

### 如何安装墙壁安装支架

- 1 ① 在箭头方向插入并拧紧固定螺钉。  
完成后，将墙壁支架安装到墙壁上。

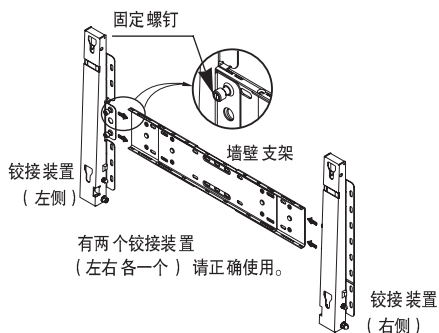

- ② 在墙壁上钻孔前，检查产品后部两个锁定孔之间的长度是否正确。  
如果长度太短或太长，请松开墙壁支架上的所有4个螺钉或其中的几个，调整长度。

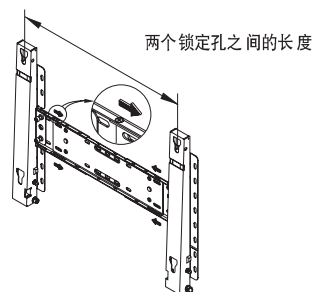

- ③ 检查安装图并在墙壁上标记钻孔点。  
用 5.0 mm 钻头钻出深度超过 35 mm 的孔。  
在相应的孔中固定每个支持销。  
将支架和铰接装置的每个孔与相应的支持销孔对齐，然后插入并拧紧 11 个螺钉<sup>®</sup>。

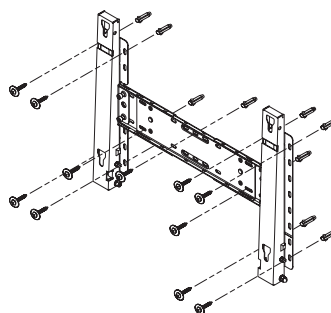

# 安装墙壁安装套件 ( LA46M51B )

## 如何安装墙壁安装支架

◆ 产品的外形会随型号的不同而异。(塑料吊架和螺钉的组装方式相同)

2 ① 卸下产品背面的 4 个螺钉。

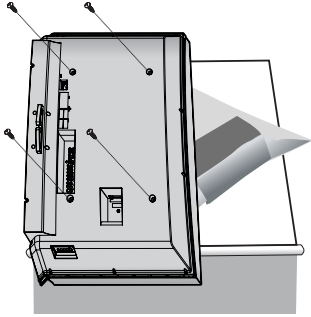

② 将螺钉 ⑤ 插入塑料吊架中。  
(请参阅下图)

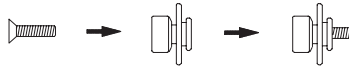

- ◆ 将产品安装在墙壁支架上并确保完全固定在左右塑料吊架上。
- ◆ 将产品安装在支架上时应小心，因为手指可能被夹入孔中。
- ◆ 确保墙壁支架完全固定到墙壁上，否则产品安装后可能不牢固。

③ 将步骤 2 中的 4 个螺钉 (塑料吊架 + 螺钉 ⑤) 拧紧到产品背面的孔中。

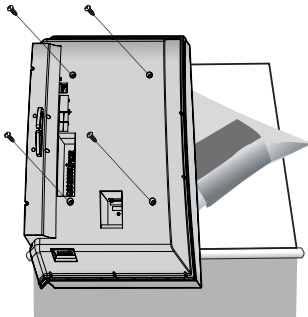

④ 卸下安全销 ③ 并将 4 个产品固定器插入相应的支架孔 ① 中。然后安放产品 ②，使其完全固定在支架上。确保重新插入并拧紧安全销 ③，将产品牢固固定在支架上。

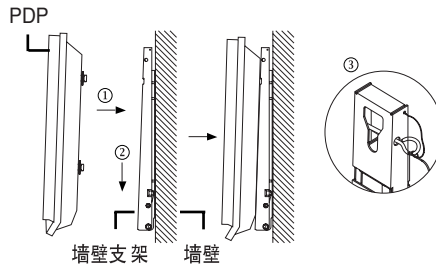

## 墙壁支架角度调节

➤ 在将支架安装到墙壁上之前请将其角度调节到  $-2^\circ$ 。

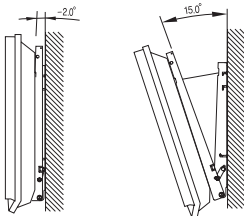

- ① 将产品固定到支架上。
- ② 握住产品的顶部中央位置并向前推 (箭头方向) 可调节角度。(请参阅右图)
- ③ 可以在  $-2^\circ$  和  $15^\circ$  之间调节支架角度。

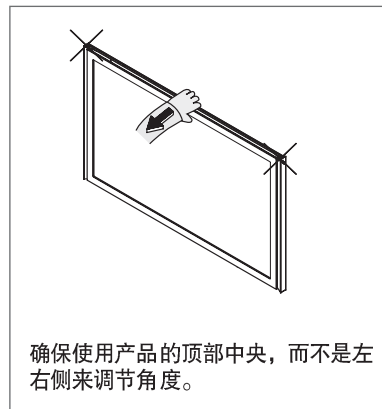

确保使用产品的顶部中央，而不是左右侧来调节角度。

## 安装支架 ( LA32M51B / LA32M51BS / LA32M61B )

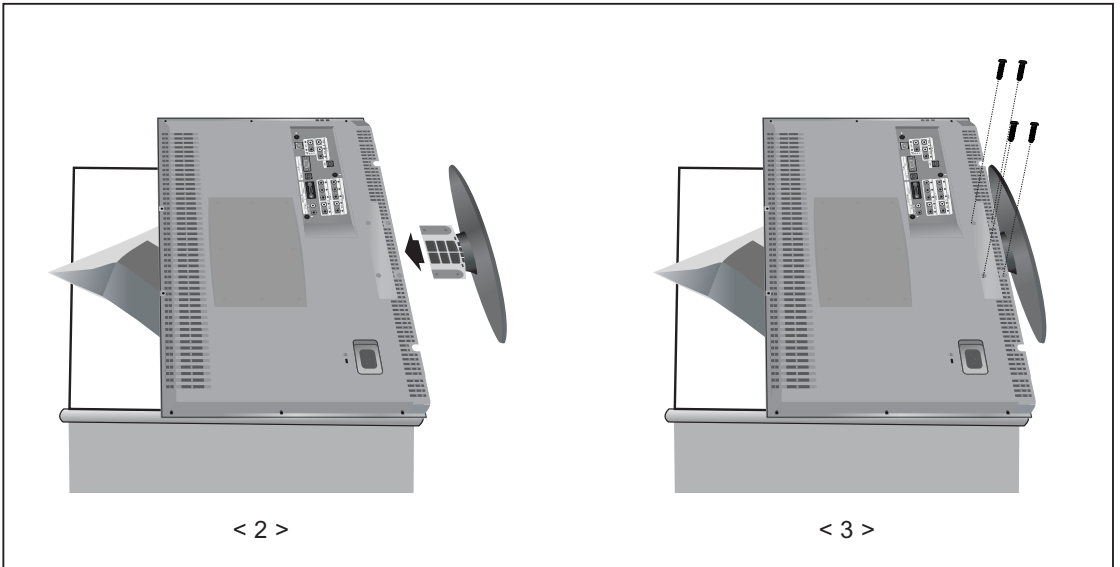

1. 按箭头所指方向降低电视机并固定支架。
2. 按照图中所示将底座连接到电视机。
3. 用四颗螺钉紧紧固定支架。

## 支架旋转功能 ( 仅适用于32或40型号 )

利用支架旋转功能可获得最大的空间

- 本产品支持在桌面上左/右旋转功能。
- 可以向左或右调整角度 15°。
  - 仅适用于 LA32M51BS / LA40M51BS。

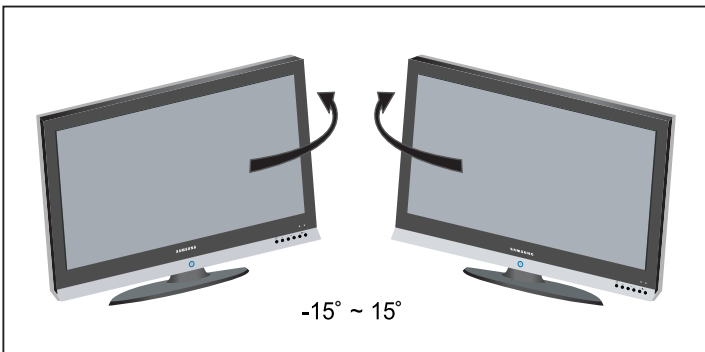

- ☞ 请清除显示器周围的所有物品。  
墙壁与显示器之间应留有足够空间。  
将显示器放置在平坦且稳定的位置以便于旋转电视机。

## 使用 Kensington 防盗锁

Kensington 防盗锁是一种在公共场合固定电视设备的工具。

锁定装置必须另外购买。视生产商不同，锁定装置的外形和锁定方法可能与图中所示不同。

请参阅 Kensington 防盗锁说明书，以便正确使用。

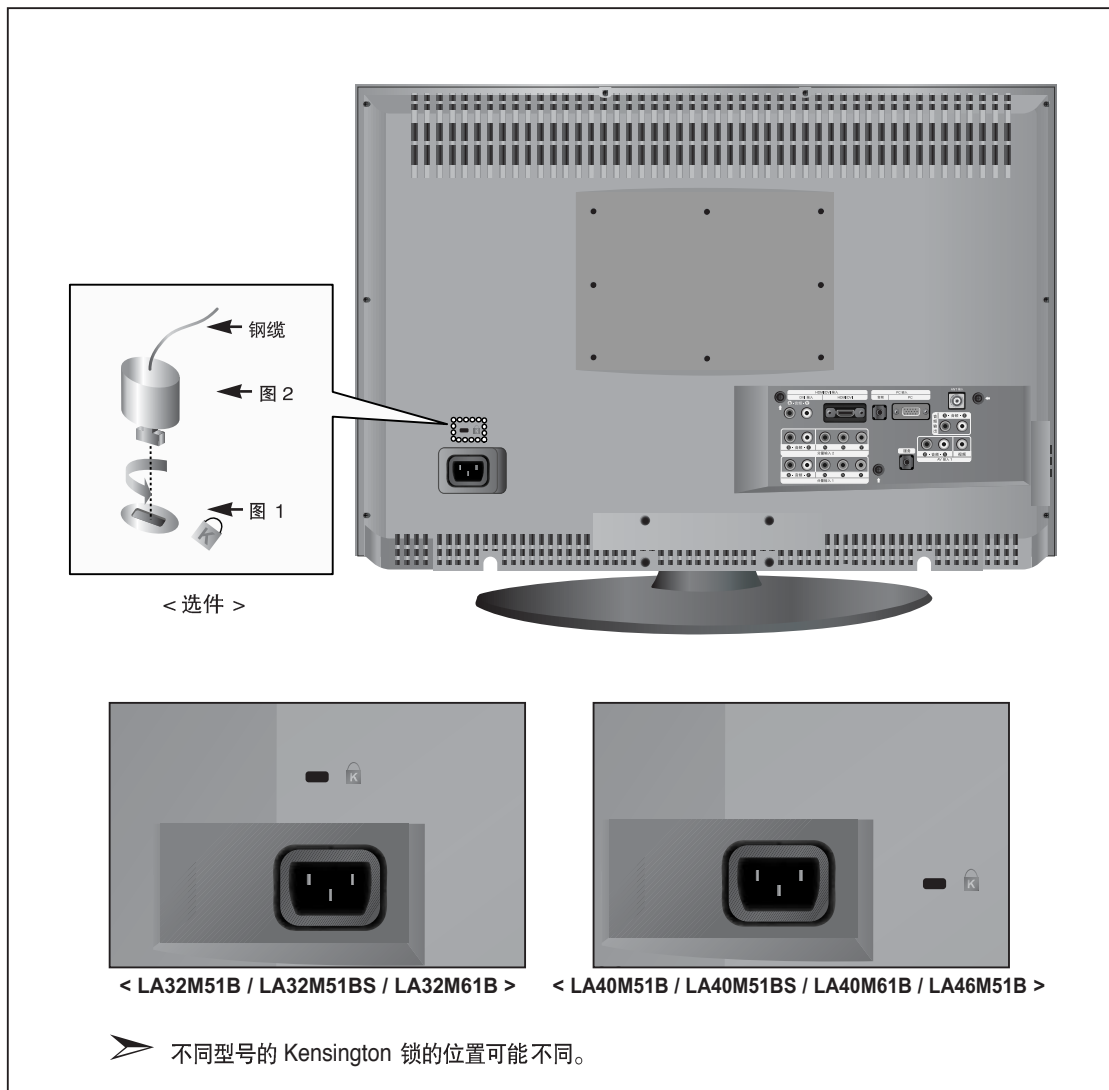

1. 将锁定装置插入液晶电视的 Kensington 锁孔 (图 1)，然后朝锁定方向旋转 (图 2)。
2. 连接 Kensington 防盗锁的钢缆。
3. 将 Kensington 防盗锁与一张桌子或固定重物固定在一起。

# 技术和环境规范

型号	LA32M51B/LA32M51BS/LA32M61B	LA40M51B/LA40M51BS/LA40M61B	LA46M51B
<b>面板</b> 尺寸 显示尺寸 分辨率	对角线 (16:9) 32" 679.68 (水平) x 392.26 (垂直) mm (27.47 (水平) x 15.44 (垂直) 英寸) 1366 (水平) x 768 (垂直)	对角线 (16:9) 40" 885.17 (水平) x 497.66 (垂直) mm (34.85 (水平) x 19.59 (垂直) 英寸) 1366 (水平) x 768 (垂直)	对角线 (16:9) 46" 1018.35 (水平) x 572.54 (垂直) mm (40.09 (水平) x 22.54 (垂直) 英寸) 1366 (水平) x 768 (垂直)
<b>PC 分辨率</b> 最大 最优	1360 x 768 @ 60 Hz 1360 x 768 @ 60 Hz	1360 x 768 @ 60 Hz 1360 x 768 @ 60 Hz	1360 x 768 @ 60 Hz 1360 x 768 @ 60 Hz
<b>电视机</b> 彩色制式 伴音制式	PAL/SECAM/ NTSC 4.43/NTSC 3.58 BG、DK、I、M	PAL/SECAM/ NTSC 4.43/NTSC 3.58 BG、DK、I、M	PAL/SECAM/ NTSC 4.43/NTSC 3.58 BG、DK、I、M
<b>视频</b> 彩色制式 视频制式	PAL/NTSC/SECAM CVBS、S-VHS、RGB	PAL/NTSC/SECAM CVBS、S-VHS、RGB	PAL/NTSC/SECAM CVBS、S-VHS、RGB
<b>供电</b> 输入	交流电 100 ~ 240 V, 60/50 Hz ± 3Hz	交流电 100 ~ 240 V, 60/50 Hz ± 3Hz	交流电 100 ~ 240 V, 60/50 Hz ± 3Hz
<b>耗电</b> 最大 节电量	170 W <1.5 W	275 W <1.5 W	275 W <1.5 W
<b>尺寸 (宽 x 厚 x 高)</b> 机身 带底座	804 x 113 x 564 mm (31.65 x 4.45 x 22.20 英寸) 804 x 250 x 622.5 mm (31.65 x 9.84 x 24.50 英寸)	1004 x 115 x 680 mm (39.52 x 4.52 x 26.77 英寸) 1004 x 330 x 749 mm (39.52 x 12.99 x 29.49 英寸)	1126 x 140 x 752 mm (44.33 x 5.51 x 29.60 英寸) 1126 x 360 x 820 mm (44.33 x 14.17 x 32.28 英寸)
<b>重量</b> 带底座	19.2 kg (42.33 磅)	27.5 kg (60.63 磅)	37 kg (81.57 磅)
<b>音频特点</b> 音频输入 音频输入 (PC) 耳机输出	RCA 插孔 (左、右), 0.5Vrms(-9dB) 3.5 立体声插孔, 0.5Vrms(-9dB) 最大输出 10mW (3.5Ω 立体声插孔, 32 )	RCA 插孔 (左、右), 0.5Vrms(-9dB) 3.5 立体声插孔, 0.5Vrms(-9dB) 最大输出 10mW (3.5Ω 立体声插孔, 32 )	RCA 插孔 (左、右), 0.5Vrms(-9dB) 3.5 立体声插孔, 0.5Vrms(-9dB) 最大输出 10mW (3.5Ω 立体声插孔, 32 )
<b>伴音</b> 输出 3D 环绕 立体声	10 W X 2 SRS TrusurroundXT Nicam/A2	10 W X 2 SRS TrusurroundXT Nicam/A2	15 W X 2 SRS TrusurroundXT Nicam/A2
<b>执行标准</b>	Q/12JD5440-2005 液晶遥控彩色电视广播接收机技术条件		
<b>支架旋转 (左和右)</b>	仅适用于 LA32M51BS / LA40M51BS  -15° ~ 15°		

## 显示模式 (PC)

屏幕位置和尺寸都视 PC 显示器的类型和分辨率而定。

下表列出了所有支持的显示模式：

模式	分辨率	行频 (kHz)	场频 (Hz)	像素时钟频率 (MHz)	同步极性 (水平/垂直)
<b>IBM</b>	640 x 480	31.469	59.940	25.175	- / -
	720 x 400	31.469	70.087	28.322	- / +
<b>VESA</b>	640 x 480	37.861	72.809	31.500	- / -
	640 x 480	37.500	75.000	31.500	- / -
	800 x 600	37.879	60.317	40.000	+ / +
	800 x 600	48.077	72.188	50.000	+ / +
	800 x 600	46.875	75.000	49.500	+ / +
	1024 x 768	48.364	60.000	65.000	- / -
	1024 x 768	56.476	70.069	75.000	- / -
	1024 x 768	60.023	75.029	78.750	+ / +
1360 x 768	47.712	60.015	85.800	+ / +	

- ◆ 不支持逐行模式。
- ◆ 如果选择非标准的视频格式，则电视机可能出现异常操作。
- ◆ DM 不支持 PC 功能。

## 针脚配置

### PC 输入连接器 (15 针)

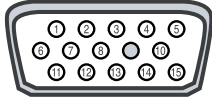

针脚	信号	针脚	信号
1	红 (R)	9	保留的
2	绿 (G)	10	同步接地
3	蓝 (B)	11	接地
4	接地	12	数据 (DDC)
5	接地 (DDC)	13	水平同步
6	红 (R) 接地	14	垂直同步
7	绿 (G) 接地	15	时钟 (DDC)
8	蓝 (B) 接地		





# 备忘录



三星全球服务网

如果您对三星产品有任何咨询或建议, 请联系三星客服中心。

800-810-5858, 010-6475 1880

[www.samsung.com.cn](http://www.samsung.com.cn)

天津三星电子显示器有限公司

地址: 天津市西青区微电子工业区

电话: 022-23961234

邮政编码: 300385

BN68-00926S-02